



# CINÉMA MAISON AVEC DVD

**HT-X50  
HT-TX52  
HT-TX55**



**SAMSUNG ELECTRONICS CANADA, INC.**

**Siège social**

55 Standish Court Mississauga, Ontario L5R 4B2 Canada  
TÉL: 1-905-542-3535  
[www.samsung.ca](http://www.samsung.ca)

**Centre de service**

55 Standish Court Mississauga, Ontario L5R 4B2 Canada  
1-800-SAMSUNG (1-800-726-7864)

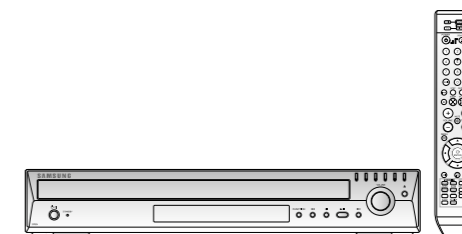

# Avertissements



**ATTENTION**

RISQUE DE CHOC ÉLECTRIQUE.  
NE PAS OUVRIR



POUR ÉVITER LES RISQUES DE CHOC ÉLECTRIQUE, NE PAS OUVRIR LE COUVERCLE ARRIÈRE (OU L'ENDOS). L'APPAREIL NE CONTIENT PAS DE PIÈCES RÉPARABLES PAR L'UTILISATEUR; S'ADRESSER À UN MEMBRE QUALIFIÉ DU PERSONNEL DE SERVICE.

**CLASS 1 LASER PRODUCT  
KLASSE 1 LASER PRODUKT  
LUOKAN 1 LASER LAITE  
KLASS 1 LASER APPARAT  
PRODUCTO LASER CLASE 1**

 Ce symbole avertit l'utilisateur de la présence d'une tension dangereuse à l'intérieur de l'appareil.

 Ce symbole avertit l'utilisateur de la présence de directives importantes dans la documentation accompagnant cet appareil.

## APPAREIL LASER DE CLASSE 1

Ce lecteur de disque compact est classé dans la catégorie des appareils LASER DE CLASSE 1.

Une utilisation de cet appareil autre que celle précisée dans ce manuel pourrait entraîner un risque d'exposition à des radiations dangereuses.

MISE EN GARDE : RISQUE DE RAYONNEMENT LASER LORSQUE L'APPAREIL EST OUVERT ET QUE LE DISPOSITIF DE SÉCURITÉ EST DÉFECTUEUX. ÉVITER L'EXPOSITION DIRECTE AU FAISCEAU ÉLECTROMAGNÉTIQUE.

## Note à l'installateur du système de câblodistribution

Le présent rappel a pour but d'inviter l'installateur du système de câblodistribution à consulter le Code national du bâtiment qui renferme des directives sur la mise à la terre et stipule qu'elle doit être reliée au système de mise à la terre du bâtiment le plus proche possible du point d'entrée du câble dans le bâtiment.

## AVERTISSEMENT

Pour diminuer les risques d'incendie ou de choc électrique, n'exposez pas cet appareil à la pluie ou à l'humidité.

## MISE EN GARDE

Pour prévenir les chocs électriques, branchez la fiche au fond, en prenant soin d'insérer la tige large dans la fente large.

# Précautions

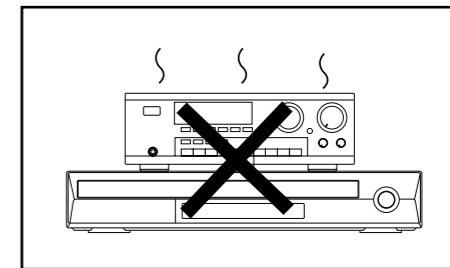
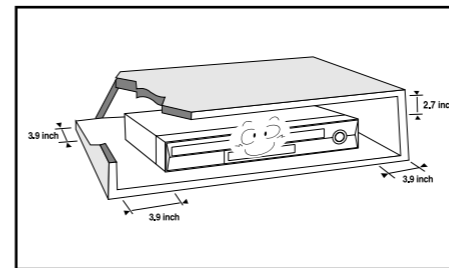

Assurez-vous que l'alimentation c.a. de votre maison corresponde bien à celle indiquée sur l'étiquette d'identification collée à l'arrière de votre appareil. Installez-le sur une surface plate, sur un support adapté (mobilier), en lui laissant suffisamment d'espace libre une bonne aération (3 à 4 pouces). Assurez-vous que les fentes de ventilation ne sont pas recouvertes. Ne placez pas d'autres appareils ou appareils lourds sur votre lecteur DVD. Ne le placez pas sur des amplificateurs ou sur tout autre équipement pouvant dégager de la chaleur. Avant de déplacer le lecteur, assurez-vous que le tiroir à disque est vide. Ce lecteur DVD est conçu pour un usage continu.

Mettez le cinéma maison en mode veille n'interrompt pas l'alimentation électrique. Pour isoler complètement le lecteur de la source d'alimentation, il doit être débranché, ce qui est conseillé si vous ne l'utilisez pas pendant un certain temps.

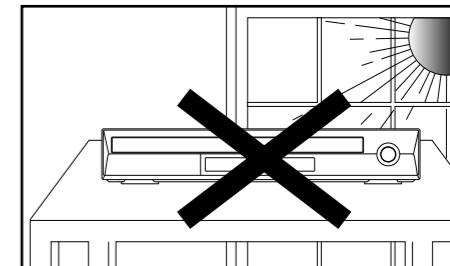
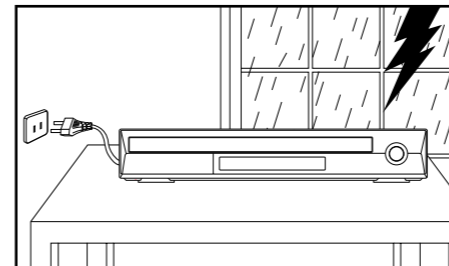

En cas d'orage, débranchez l'appareil de sa prise de courant. Les surtensions causées par la foudre peuvent endommager l'appareil.

La prise d'alimentation fait office de système de déconnexion ; elle doit donc rester disponible en permanence.

Ne placez pas l'appareil près de sources de chaleur ou directement au soleil. Elles peuvent causer une surchauffe et le mauvais fonctionnement de l'appareil.

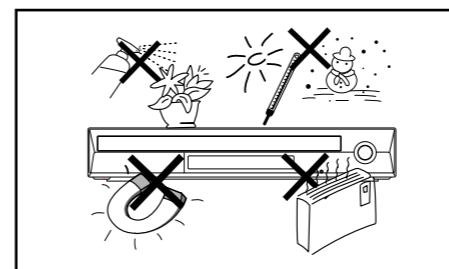

Protégez le lecteur de l'humidité (vases) et de la chaleur excessive (cheminée) ainsi que de tout équipement créant de puissants champs magnétiques ou électriques (haut-parleurs). Déconnectez le câble d'alimentation si le lecteur fonctionne mal. Votre lecteur n'est pas conçu pour une utilisation industrielle, mais pour une utilisation familiale. Condensation : si votre appareil ou des disques ont passé un certain temps au froid, par ex. pendant un transport en hiver, attendez environ 2 heures qu'ils aient atteint la température ambiante.

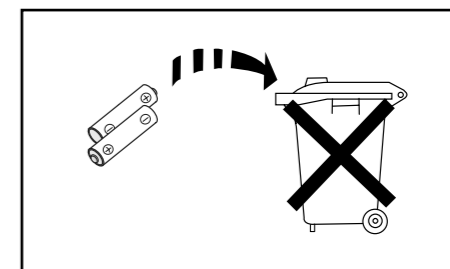

Les piles utilisées avec cet appareil contiennent des produits chimiques néfastes pour l'environnement. Ne jetez pas les piles avec les déchets domestiques.

## Lecture multidisques et syntoniseur FM

Le HT-X50/HT-TX52/HT-TX55 réunit le confort d'une lecture multidisques, y compris DVD, CD, CD MP3, WMA-CD, DivX, CD-R/RW et DVD  $\pm$  R/RW et un syntonisateur FM de qualité, le tout en un seul lecteur.

## Compatible DVD-Audio

Essayez la performance audio de qualité très élevée du DVD-Audio. Le convertisseur numérique-analogique 24-bit/192kHz intégré permet à ce lecteur de fournir un son d'une qualité exceptionnelle en termes de gamme d'amplification, de résolution de niveau faible et de détails de haute fréquence.

## Lecture USB

Vous pouvez profiter de documents tels que photos, films et chansons sauvegardés dans un lecteur MP3, devise de mémoire USB ou appareil photos numérique à une qualité de haute définition d'image et de son égale à un cinéma maison, avec décodeur 5,1 intégré en branchant la devise à un port USB du cinéma maison.

## Dolby Pro Logic II

Dolby Pro Logic II est une nouvelle forme de technologie de décodage de signaux audio multivoies qui améliore l'actuel système Dolby Pro Logic.

## DTS (Digital Theater Systems)

DTS est un format de compression audio développé par Digital Theater Systems Inc. Il offre un son de canal 5,1 à pleine fréquence.

## Fonction économiseur d'écran du téléviseur

Si l'appareil principal reste inactif pendant plus de trois minutes, le logo Samsung apparaît sur l'écran du téléviseur. Le HT-X50/HT-TX52/HT-TX55 passe automatiquement en mode économie d'énergie après 20 minutes en mode économiseur d'écran.

## Fonction économie d'énergie

Le HT-X50/HT-TX52/HT-TX55 se ferme automatiquement après 20 minutes en mode arrêt.

## Écran du téléviseur personnalisé

Le HT-X50/HT-TX52/HT-TX55 vous permet de sélectionner votre image préférée au cours de la lecture JPEG ou DVD et la met en fond d'écran.

## HDMI

L'interface HDMI transmet les signaux vidéo du DVD simultanément et offre une image plus nette.

## Fonction Anynet+ (HDMI-CEC)

La fonction Anynet+ permet de faire fonctionner l'appareil principal à l'aide d'une télécommande de téléviseur Samsung. Il suffit pour cela de relier votre cinéma maison à un téléviseur SAMSUNG à l'aide d'un câble HDMI. (Cette fonction n'est disponible qu'avec les téléviseurs SAMSUNG prenant en charge la fonction Anynet+.)

## PRÉPARATION

Avertissements .....	2
Précautions.....	3
Caractéristiques.....	4
Remarques sur les disques.....	6
Description.....	8

## BRANCHEMENT

Branchement des haut-parleurs .....	12
Installation des enceintes .....	15
Branchement de l'amplificateur de réception sans fil optionnel .....	16
Branchement de la sortie vidéo au téléviseur .....	18
Fonction HDMI.....	19
Branchement d'un périphérique audio externe .....	20
Branchement de l'antenne FM .....	22

## FONCTIONNEMENT

Avant de lire le Manuel d'utilisation .....	23
Avant d'utiliser votre système cinéma maison .....	24
Lecture des disques .....	25
Lecture de CD MP3/WMA .....	26
Lecture de fichier JPEG .....	27
Lecture DivX .....	28
Utilisation de la fonction Lecture .....	30
Affichage des informations du disque.....	30
Vérifier la durée résiduelle .....	31
Lecture rapide .....	31
Lecture lente .....	31
Sauter des Scènes/Chansons .....	32
Répétition de lecture .....	33
Pour sélectionner le mode Répétition de lecture dans l'écran d'informations du disque.....	33
Répétition de lecture A-B .....	34
Fonction Step.....	34
Fonction Angle .....	35
Fonction Zoom (Agrandissement de l'écran).....	35
Fonction EZ VIEW .....	36
Groupe Bonus.....	36
Pages de navigation .....	36
Fonction de sélection de la langue audio .....	37
Fonction de sélection de la langue des sous-titres.....	37
Passer directement à une scène ou une chanson ..	38
Utilisation du menu du disque.....	39
Utilisation du menu du titre .....	39
Lecture de fichiers multimédia à l'aide de la fonction USB HOST (HOTE USB).....	40

## CONFIGURATION

Paramètres .....	42
Configuration de la langue.....	42
Configuration du type de l'écran du téléviseur .....	43
Configuration du contrôle parental (Niveau de classement) .....	44
Configuration du mot de passe.....	44
Paramétrer le papier peint .....	45
Pour sélectionner l'un des trois papiers peints que vous avez créés.....	45
Mode Lecture de disque audio DVD.....	46
Enregistrement DivX (R).....	46
Configuration du mode des enceintes .....	46
Configuration du temps de retard .....	47
Configuration du test de tonalité .....	48
Configuration audio.....	49
Configuration de la compression DRC (Compression de la plage dynamique).....	50
Paramétrage AV SYNC.....	50
Paramétrage de l'interface HDMI audio.....	51
Fonction Champ sonore (DSP)/EQ.....	52
Mode Dolby Pro Logic II.....	53
Effet Dolby Pro Logic II.....	54

## DIVERS

Écouter la radio .....	55
Fonctions pratiques .....	57
Commande du téléviseur avec la télécommande .....	58
Dépannage .....	60
Précautions dans la manipulation et la conservation des disques.....	62
Liste de code des langues.....	63
Liste de produits avec fonction Lecture USB .....	64
Caractéristiques.....	65

# Remarques sur les disques



**DVD (Digital Versatile Disc)** offre des images et des sons fantastiques grâce au son ambiophonique Dolby Digital et à la technologie de compression vidéo MPEG-2. Vous pouvez maintenant profiter de ces effets pleins de réalisme chez vous comme si vous étiez au cinéma ou dans une salle de concert.



Les lecteurs DVD et les disques sont codés par région. Ces codes régionaux doivent correspondre pour pouvoir lire le disque. Si les codes ne correspondent pas, le disque ne sera pas lu. Le numéro de région de ce lecteur est indiqué sur le panneau arrière du lecteur. (Votre lecteur DVD ne pourra lire que des DVD ayant le même code de région.)



## Disques lisibles

Type de disque	Marque (Logo)	Signaux enregistrés	Taille du disque	Durée maximale de lecture
DVD-AUDIO DVD-VIDEO		Audio + Video	5"	Environ 240 minutes (une face) Environ 480 minutes (deux faces)
			3 1/2"	Environ 80 minutes (une face) Environ 160 minutes (deux faces)
AUDIO-CD		Audio	5"	74 min.
			3 1/2"	20 min.
DivX		Audio + Video	5"	74 min.
			3 1/2"	20 min.



## N'utilisez pas les types de disques suivants !

- Les disques LD, CD-G, CD-I, CD-ROM et DVD-ROM ne peuvent être lus avec ce lecteur. Si vous utilisez ce type de disques, un message **<WRONG DISC FORMAT>** (Erreur format disque) s'affiche sur l'écran du téléviseur.
- Des disques DVD achetés à l'étranger pourraient ne pas fonctionner sur ce lecteur. Si vous utilisez ce type de disques, un message **<CAN'T PLAY THIS DISC PLEASE, CHECK REGION CODE>** s'affiche sur l'écran du téléviseur.

## Protection contre la copie

- De nombreux disques DVD sont protégés contre la copie. Ainsi, vous ne pouvez brancher votre lecteur DVD directement à la télévision et non pas au magnétoscope. Si vous le branchez à un magnétoscope, vous n'obtiendrez que des images déformées par le système de protection des disques DVD.
- Ce produit comporte des technologies destinées à respecter la propriété intellectuelle dont les droits sont protégés par des brevets américains et des procédés de contrôle de la propriété de Macrovision Corporation et d'autres compagnies. L'utilisation de cette technologie doit être autorisée par Macrovision Corporation. Elle est limitée à l'usage domestique ou aux utilisations strictement définies par Macrovision Corporation. Les modifications techniques ou le démontage sont interdits.

## Format d'enregistrement de disque

### Ce produit ne supporte pas les fichiers Secure Media (DRM).

#### Disques CD-R

- Il est possible que certains CD-R ne puissent être lus selon l'appareil sur lequel a été enregistré le disque (Enregistreur CD ou PC) et l'état du disque.
- Utilisez un disque CD-R de 650 Mo/74 minutes. Si possible, n'utilisez pas de disque CD-R d'une taille supérieure à 700 Mo/80 minutes étant donné qu'il risque de ne pas être lu.
- Certains supports CD-RW (réinscriptibles) risquent de ne pas être lisibles.
- Seuls les CD-R "fermés" correctement peuvent être lus en totalité. Si la session est fermée, mais que le disque reste ouvert, il se peut que vous ne puissiez pas lire le disque en entier.

#### Disques CD-R MP3

- Seuls les disques CD-R contenant des fichiers MP3 au format ISO 9660 ou Joliet peuvent être lus.
- Les noms des fichiers MP3 doivent contenir 8 caractères ou moins et aucun espace ou caractères spéciaux (. / = +).
- Utilisez des disques enregistrés avec un taux de compression/décompression des données supérieur à 128 Kbps.
- Seuls les fichiers ayant l'extension <mp3> peuvent être lus.
- Seuls les disques multisessions peuvent être lus. S'il y a un segment vide sur le disque Multisession, le disque ne sera lu que jusqu'au segment vide.
- Si le disque n'est pas fermé, le démarrage de la lecture sera plus long et il est possible que tous les fichiers enregistrés ne soient pas lus.
- Pour des fichiers codés en format débit binaire variable (VBR - Variable Bit Rate), c'est-à-dire des fichiers codés à la fois à un débit élevé et un débit bas (par exemple 32 Kbps ~ 320 Kbps), il est possible que le son saute au cours de la lecture.
- Un maximum de 500 pistes peuvent être lues par CD.
- Un maximum de 300 dossiers peuvent être lus par CD.

#### Disques CD-R JPEG

- Seuls les fichiers ayant l'extension <jpg> peuvent être lus.
- Si le disque n'est pas fermé, le démarrage de la lecture sera plus long et il est possible que tous les fichiers enregistrés ne soient pas lus.
- Seuls les disques contenant des fichiers JPEG au format ISO 9660 ou Joliet peuvent être lus.
- Les noms de fichiers JPEG doivent contenir 8 caractères ou moins et aucun espace ou caractères spéciaux (. / = +).
- Seul un disque multisessions peut être lu. S'il y a un segment vide sur le disque multisessions, le disque ne sera lu que jusqu'au segment vide.
- Vous pouvez enregistrer jusqu'à 9 999 images sur un CD.
- Lorsque vous lisez un CD de photos Kodak/Fuji, seuls les fichiers JPEG qui se trouvent dans le dossier photo peuvent être lus.
- Il est possible que les disques de photos autres que Kodak/Fuji Picture soient plus longs au démarrage de la lecture ou ne soient pas lus du tout.

#### DVD±R/RW, Disques CD-R/RW DivX

- Ce produit ne prend en charge que les formats d'encodage autorisés par DivX Networks, Inc. Ainsi, il est possible qu'un fichier DivX créé par l'utilisateur ne puisse pas être lu.
- Toute mise à jour du logiciel avec des formats non pris en charge est impossible. (Ex. : QPEL, GMC, résolutions supérieures à 800X600 pixels, etc.)
- Les sections comportant un taux d'image élevé ne pourront peut-être pas être lues pendant la lecture d'un fichier DivX.
- Pour toute information complémentaire sur les formats autorisés par DivX Networks, Inc., visitez le site [www.divxnetworks.net](http://www.divxnetworks.net).

# Description

## Panneau avant

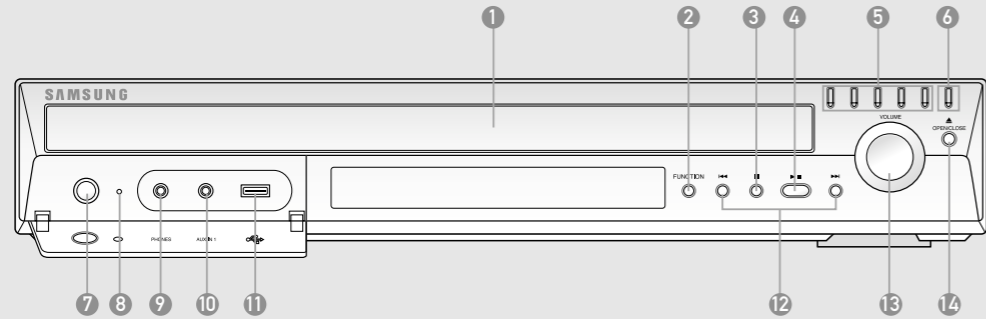

- |                                     |                                |   |
|-------------------------------------|--------------------------------|---|
| 1. Tiroir de chargement des disques | 6. Touche Disc Change          | 12. Touches Réglage Haut/Saut de piste avant (▶▶) |
| 2. Touche de fonction               | 7. Touche Marche (⏻/⏻) (Power) | Touches Réglage Bas/Saut de piste arrière (◀◀)    |
| 3. Touche Stop (■)                  | 8. Voyant attente (Standby)    | 13. Contrôle de volume                            |
| 4. Touche Lecture/Pause (▶  )       | 9. Prise écouteurs             | 14. Touche Ouverture/Fermeture (Open/Close)       |
| 5. Touches de Sélection du Disque   | 10. Connecteur AUX IN 1        |   |
|                                     | 11. Port USB                   |   |

## Écran d'affichage

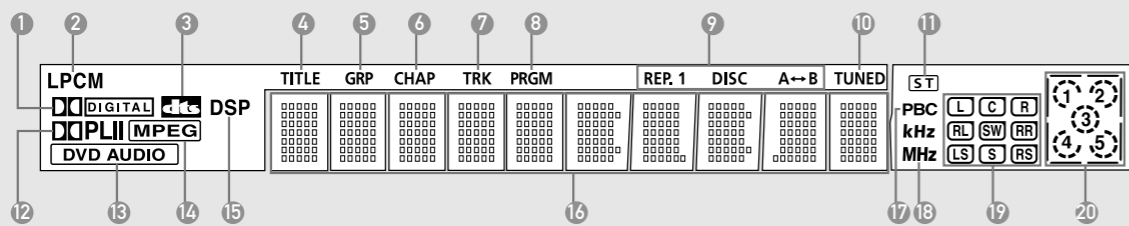

- |                              |                                  |                                    |
|------------------------------|----------------------------------|------------------------------------|
| 1. Voyant DOLBY DIGITAL      | 8. Voyant PROGRAM (Programme)    | 15. Voyant DSP                     |
| 2. Voyant LINEAR PCM         | 9. Voyant REPEAT (Répétition)    | 16. Affichage de l'état du système |
| 3. Voyant DTS Disc           | 10. Voyant TUNER (Syntonisateur) | 17. Voyant PBC                     |
| 4. Voyant TITLE (TITRE)      | 11. Voyant STEREO                | 18. Voyant FRÉQUENCE RADIO         |
| 5. Voyant GROUP (Groupe)     | 12. Voyant PRO LOGIC II          | 19. Voyant SPEAKER (ENCEINTE)      |
| 6. Voyant CHAPTER (CHAPITRE) | 13. Voyant DVD AUDIO             | 20. Voyant DISC(1-5)               |
| 7. Voyant TRACK (Piste)      | 14. Voyant MPEG                  |                                    |

## Panneau arrière

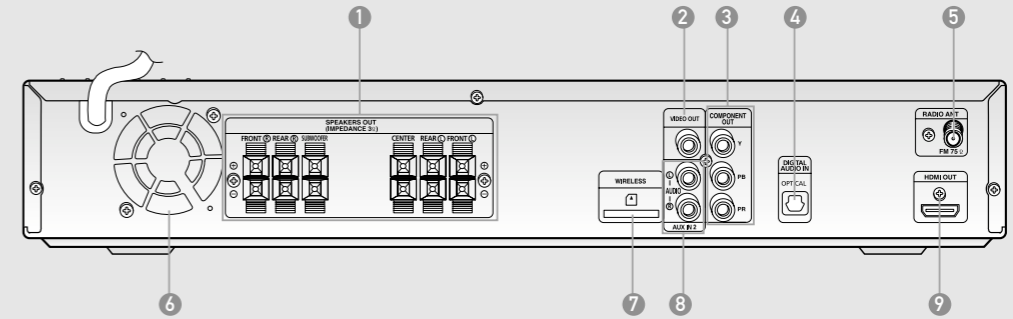

- |  |                                   |
|--|-----------------------------------|
| 1. Bornes de sortie d'un haut-parleur des canaux 5,1   | 5. Terminal COAXIAL FM 75Ω        |
| 2. Connecteur de sortie vidéo<br>Branchez les prises d'entrée vidéo du téléviseur (VIDEO IN) au connecteur (VIDEO OUT).  | 6. Ventilateur de refroidissement |
| 3. Prises de sortie component Video<br>Branchez un téléviseur avec des entrées component video sur ces prises.           | 7. Connecteur TX Card(WIRELESS)   |
| 4. Connexion optique et numérique externe<br>Utilisez cette connexion pour les appareils externes avec sortie numérique. | 8. Connecteur AUX IN 2            |
|  | 9. Port de sortie HDMI            |

## Accessoires

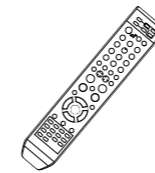

Télécommande



Câble vidéo



Antenne FM



Guide d'utilisation

## Télécommande

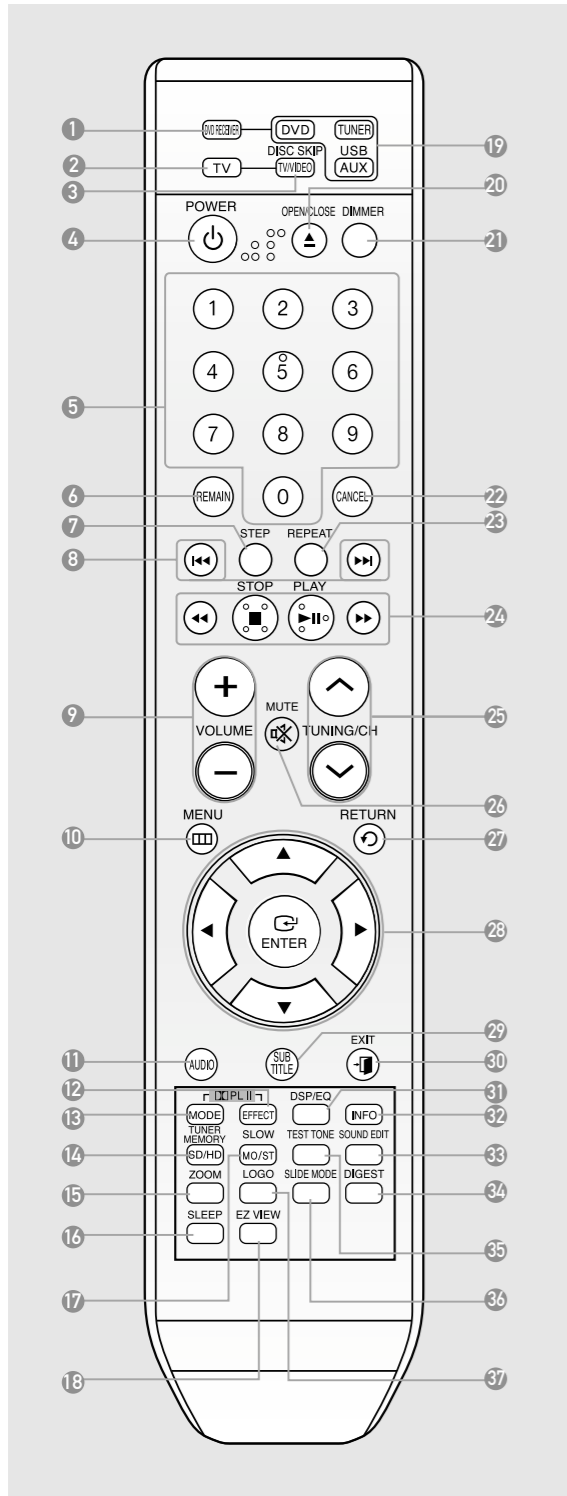

1. Touche DVD RECEIVER (RÉCEPTEUR DVD)
2. Touche TV
3. Touche DISC SKIP, Touche TV/VIDEO
4. Touche POWER
5. Touches numériques (0-9)
6. Touche REMAIN (RESTANT)
7. Touche STEP (VEILLE)
8. Touche SEARCH (RECHERCHE)
9. Touche VOLUME
10. Touche MENU
11. Touche SUBTITLE (SOUS-TITRES)
12. Touche PL II EFFECT
13. Touche PL II MODE
14. Touche TUNER MEMORY, Touche SD/HD
15. Touche ZOOM
16. Touche SLEEP
17. Touche SLOW, MO/ST (LENT, MONO/STÉRÉO)
18. Touche EZ VIEW
19. Touche DVD
20. Touche TUNER
21. Touche USB, AUX
22. Touche OPEN/CLOSE (OUVERTURE/FERMETURE)
23. Touche DIMMER (REDUCTION LUM)
24. Touche CANCEL (ANNULER)
25. Touche REPEAT (RÉPÉTITION)
26. Touche Play/Pause (Lecture/Pause)
27. Touche Stop
28. Touche Tuning Preset/CD Skip (Syntonisation programmée/Saut CD)
29. Touche TUNING/CH
30. Touche MUTE (MUET)
31. Touche RETURN (RETOUR)
32. Curseur/Touche Entrée
33. Touche SUBTITLE (SOUS-TITRES)
34. Touche EXIT
35. Touche DSP/EQ
36. Touche INFO
37. Touche SOUND EDIT (ÉDITION DE SON)
38. Touche DIGEST (ABRÉGÉ)
39. Touche TEST TONE (TEST DE TONALITÉ)
40. Touche SLIDE MODE (DIAPORAMA)
41. Touche LOGO

## Insérez les piles dans la télécommande

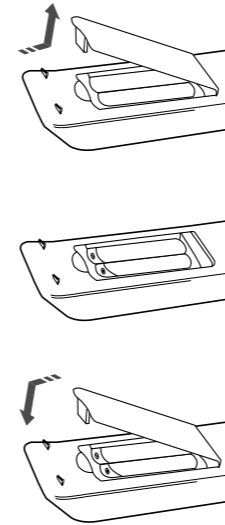

- 1 Retirez le couvercle à l'arrière de la télécommande en appuyant vers le bas et en faisant glisser le couvercle en direction de la flèche.
- 2 Insérez deux piles 1,5V AAA, en prenant soin de bien respecter la polarité (+ et -).
- 3 Remplacez le couvercle.



### Suivez ces instructions pour éviter toute fuite ou fissure des piles :

- Placez les piles dans la télécommande en respectant la polarité : (+) à (+) et (-) à (-).
- Utilisez les bonnes piles. Des piles d'apparence similaire peuvent avoir une tension différente.
- Remplacez toujours les deux piles en même temps.
- N'exposez pas les piles à la chaleur ou à une flamme.

## Portée de la télécommande

La télécommande peut être utilisée jusqu'à environ 7 mètres/23 pieds en ligne droite. Elle peut aussi fonctionner avec un angle horizontal de 30° à partir du capteur de la télécommande.

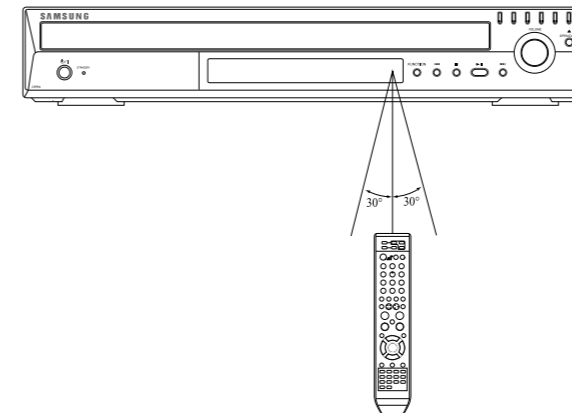

# Branchement des haut-parleurs

Avant de déplacer ou d'installer le produit, assurez-vous d'éteindre l'appareil et de le débrancher.

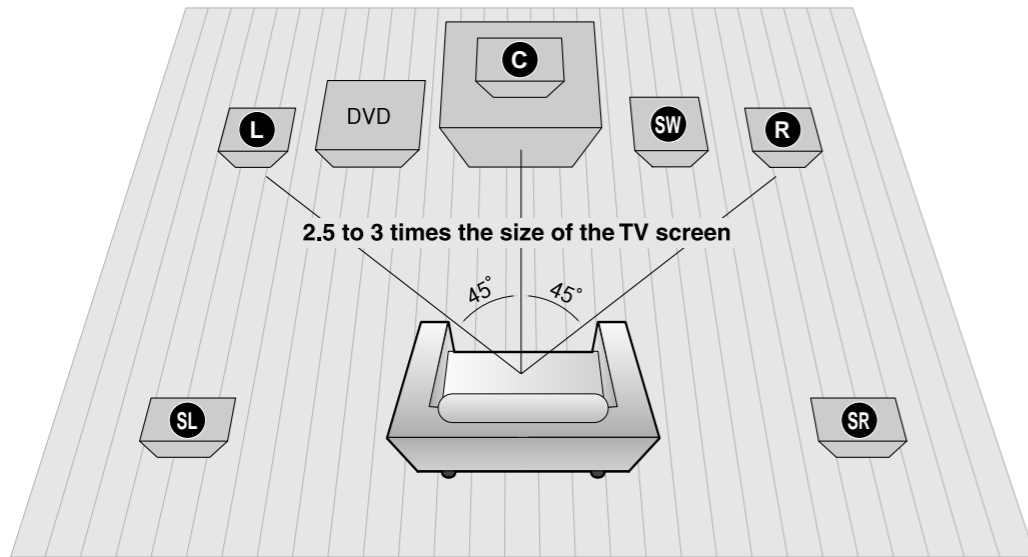

## Emplacement du lecteur DVD

- Placez-le sur un meuble ou une étagère ou sous le meuble du téléviseur.

## Haut-parleurs avant L R

- Placez ces haut-parleurs en avant de votre position d'écoute, de telle manière à ce qu'elles soient dirigées vers vous et inclinées vers l'intérieur (environ 45°).
- Placez les haut-parleurs de manière à ce que leur haut-parleurs d'aigus soient à la même hauteur que votre oreille.
- Alignez la face avant des haut-parleurs avant avec la partie avant du haut-parleur central centrale ou placez-les légèrement en avant du haut-parleur central centrale.

## Haut-parleur central C

- Il est conseillé de l'installer à la même hauteur que les haut-parleurs avant.
- Vous pouvez également l'installer directement au-dessus ou en-dessous du téléviseur.

## Sélection de la position d'écoute

La position d'écoute devrait se situer à une distance d'environ 2 fois et demies à 3 fois la taille de l'écran du téléviseur.

Exemple : Pour des téléviseurs 32" 2 à 2,4 m (6 à 8 pieds)  
Pour des téléviseurs 55" 3,5 à 4 m (11 à 13 pieds)

## Enceintes arrière SL SR

- Placez ces haut-parleurs derrière votre position d'écoute.
- Si l'espace disponible est insuffisant, placer ces haut-parleurs l'un en face de l'autre.
- Placez-les à environ 60 – 90 cm (2 à 3 pieds) au-dessus de votre oreille, légèrement inclinées vers le bas.

\* Contrairement aux haut-parleurs avant et central, les haut-parleurs arrière sont principalement utilisés pour gérer les effets sonores. Vous n'entendrez pas de son en sortir systématiquement.

## Caisson de basses SW

- La position du caisson de basses n'est pas aussi importante. Placez-le à l'endroit de votre choix.

## HT-X50

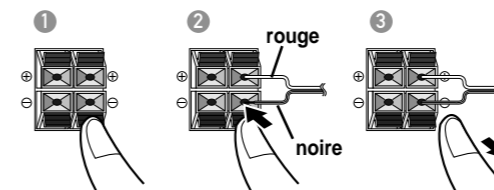
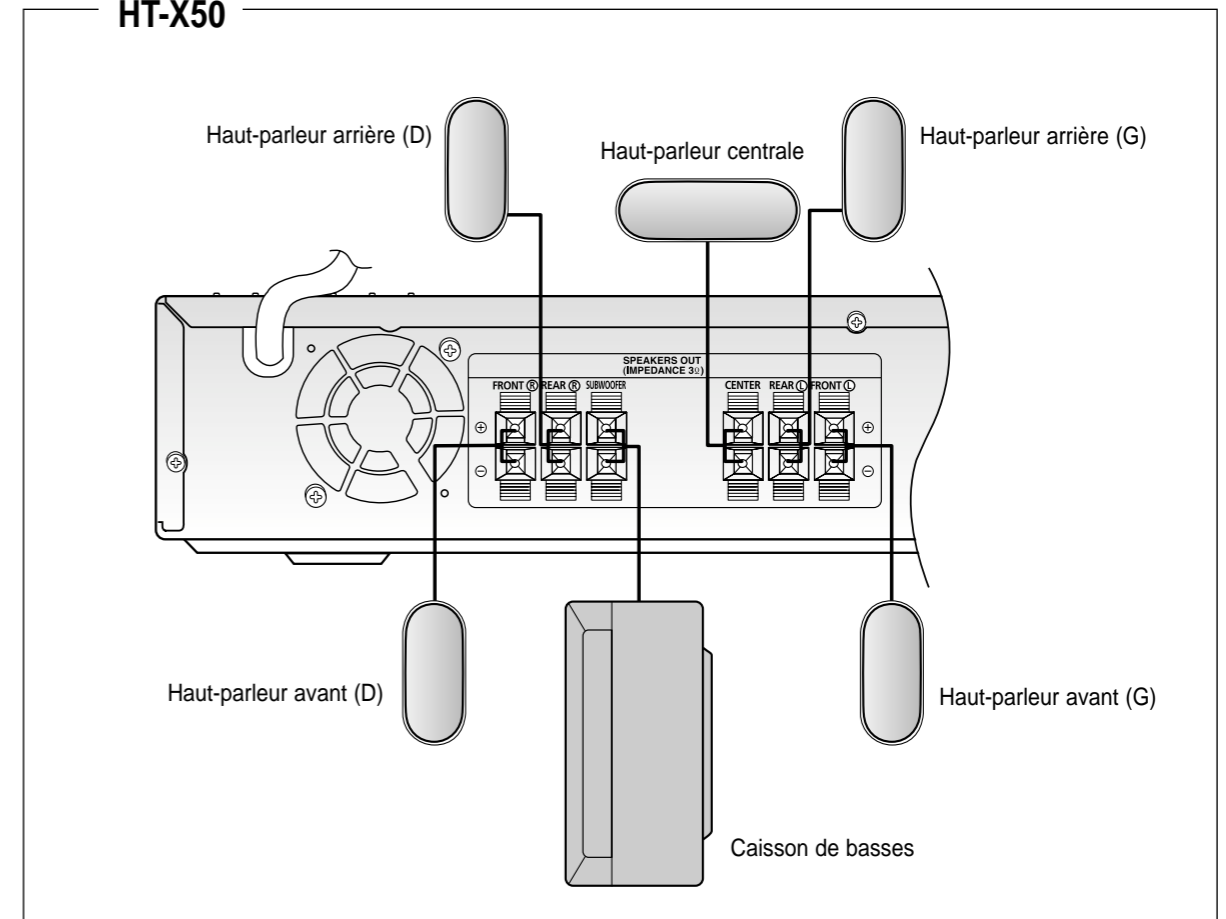

- Appuyez sur le levier et tenez-le en position ouverte.
- Insérez le cordon d'enceinte.
- Libérez votre doigt.

- Ne laissez pas les enfants jouer avec les haut-parleurs. Ils pourraient se blesser si un haut-parleur tombait.
- Lorsque vous branchez les câbles sur les haut-parleurs, assurez-vous de respecter la polarité (+/-).
- Ne touchez jamais la borne du haut-parleur lorsque le système est sous tension, car il y a un risque de choc électrique.
- Ne pas suspendre le caisson de basse sur le mur par le trou.

- Si vous placez un haut-parleur à proximité de votre ensemble téléviseur, il se peut qu'il y ait une distorsion au niveau de la couleur de l'écran en raison du champ magnétique produit par le haut-parleur. Dans ce cas, éloignez-le.

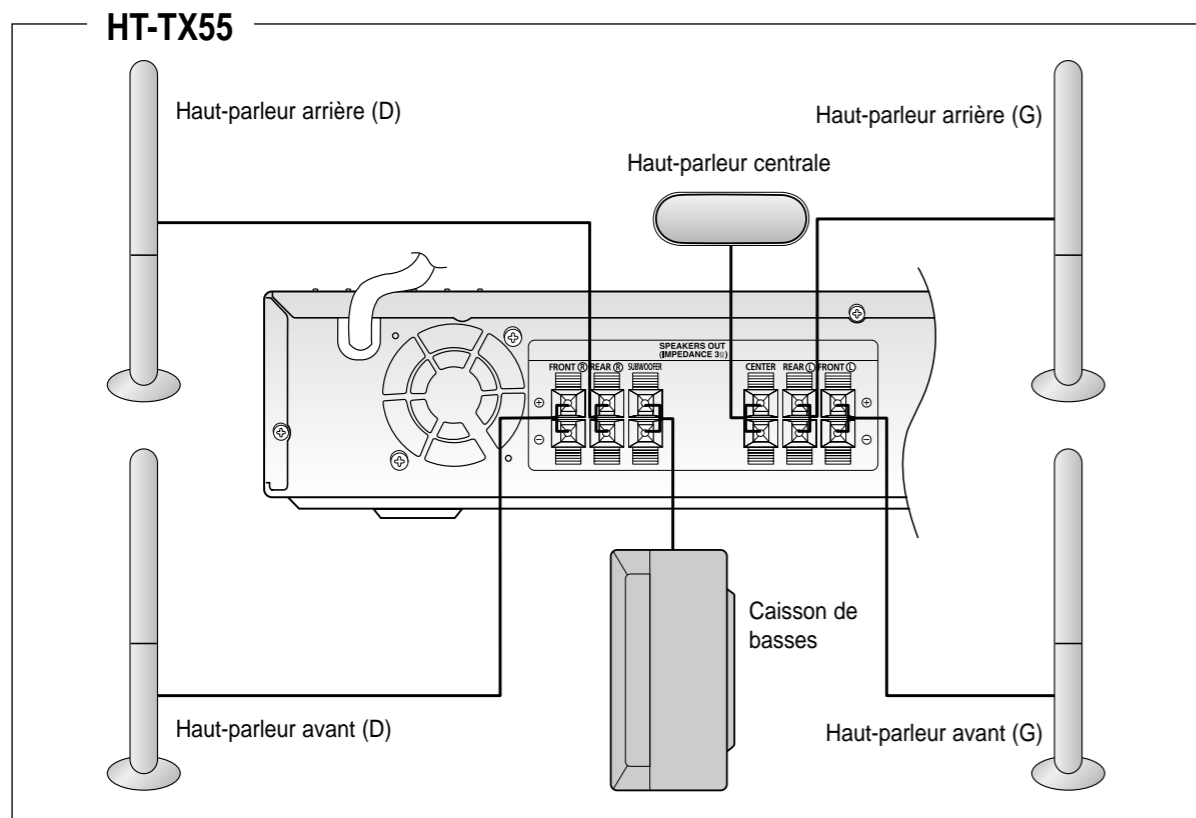
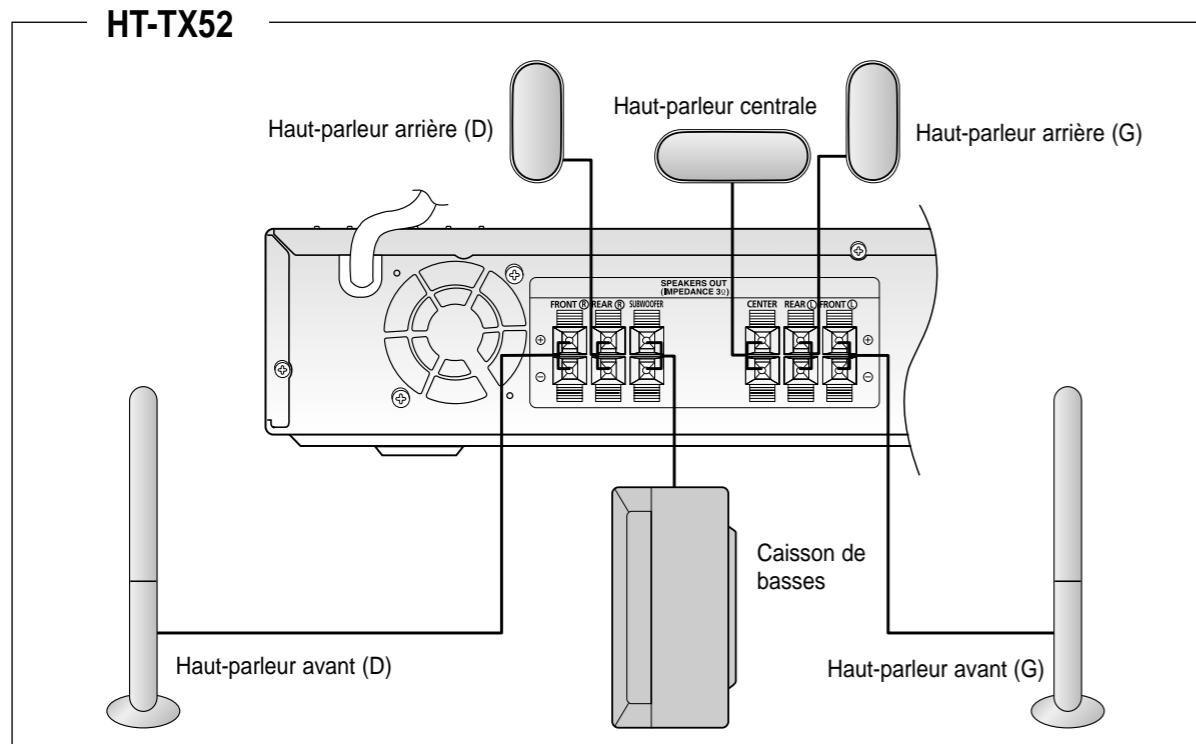

## Installation de l'enceinte sur son support (de type colonne)

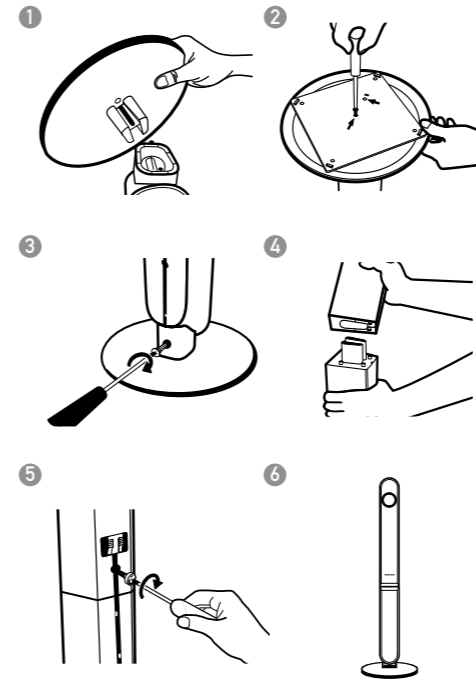

- 1 Retournez le SUPPORT en le mettant la tête en bas et fixez-le sur sa BASE.
- 2 Insérez les vis (A) dans les deux trous surmontés par une flèche et vissez-les à l'aide d'un tournevis en tournant dans le sens des aiguilles d'une montre (cf. illustration).
- 3 Tournez la vis fournie (B) dans le sens des aiguilles d'une montre et placez-la dans un trou à l'arrière du SUPPORT d'enceinte.
- 4 Posez l'ENCEINTE sur le support ainsi constitué.
- 5 Insérez la vis (B) dans le trou situé à l'arrière de l'enceinte et vissez-la à l'aide d'un tournevis en tournant dans le sens des aiguilles d'une montre (cf. illustration).
- 6 Votre enceinte est maintenant correctement assemblée.

! Assurez-vous que l'enceinte soit installée sur une surface plane et stable. Dans le cas contraire, elle risque de basculer très facilement.

## Installation de l'enceinte sur son support (de type demi-colonne)

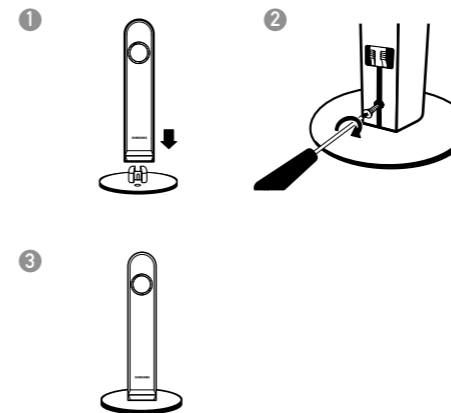

- 1 Posez l'ENCEINTE sur son SUPPORT.
- 2 Insérez la vis (B) dans le trou situé à l'arrière de l'enceinte et vissez-la à l'aide d'un tournevis en tournant dans le sens des aiguilles d'une montre (cf. illustration).
- 3 Votre ENCEINTE est maintenant correctement assemblée.

**Composant**

HAUT-PARLEUR    SUPPORT    Vis (A)    Vis (B)

BASE DU SUPPORT



# Branchement de l'amplificateur de réception sans fil optionnel

Pour brancher les haut-parleurs arrière sans fil, vous devez en plus acheter le module de réception sans fil et la carte TX de votre fournisseur de produits.

## Lorsque vous avez acheté l'amplificateur de réception sans fil additionnel (SWA-3000)

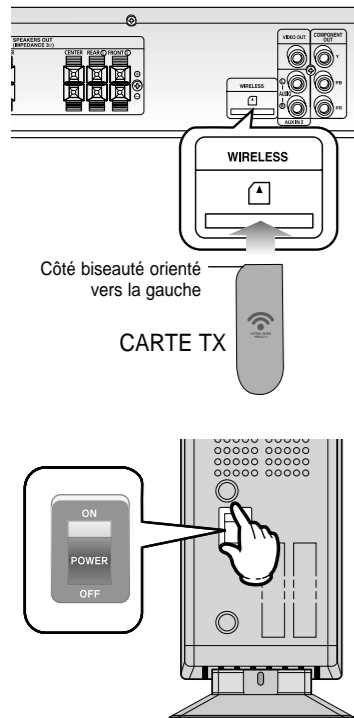
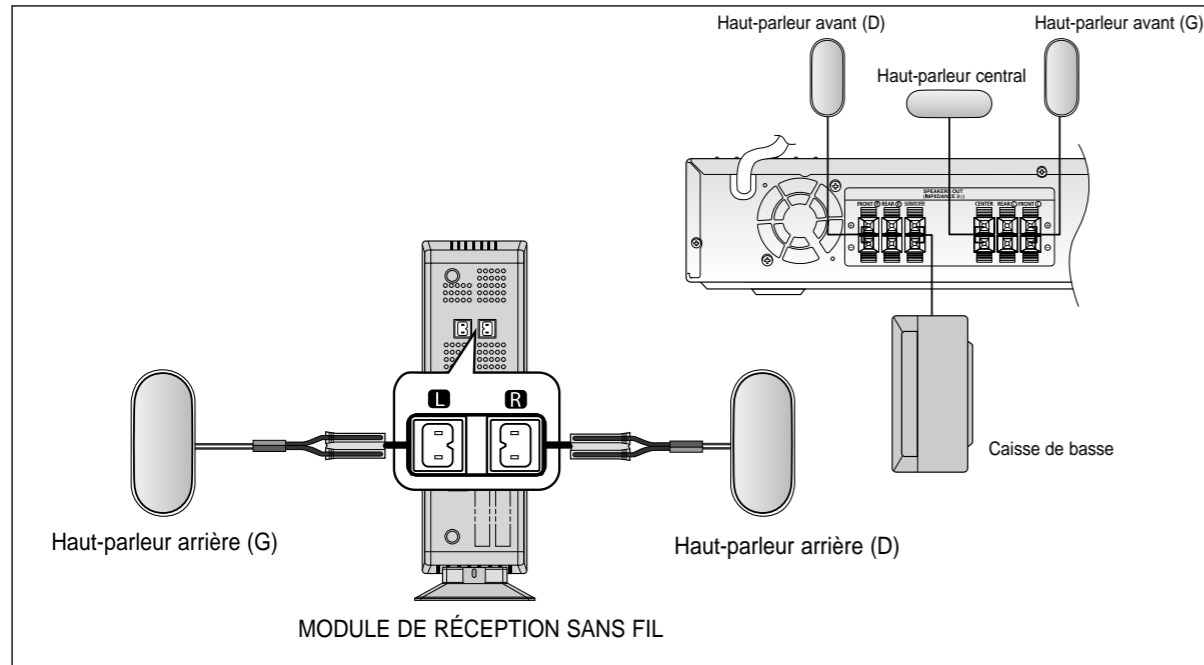

- 1 Branchez les haut-parleurs avant, frontal et le caisson de basse comme à la pages 13 à 14.
- 2 Après avoir vérifié que le caisson de basse est bien éteint, insérez la carte TX dans le port de connexion de la carte TX à l'arrière de l'appareil principal.
  - Maintenez la carte TX avec son côté penché vers la gauche et poussez-la à l'intérieur.
  - La carte TX permet la communication entre l'appareil principal et le récepteur sans fil.
- 3 Branchez les haut-parleurs droit et gauche à l'amplificateur de réception sans fil.
- 4 Branchez le cordon d'alimentation de l'amplificateur de réception sans fil à la prise murale et mettez l'alimentation à 'ON'.
  - ! Ne pas insérer une carte autre qu'une carte TX fait pour ce produit. Le produit peut être endommagé ou ne pas se retirer facilement.
  - Ne pas insérer la carte TX à l'envers ou sens dessus dessous.
  - Insérez la carte TX lorsque l'appareil principal est éteint. Insérez la carte lorsqu'il est allumé peut causer un dysfonctionnement.
  - Si la carte TX est insérée, aucun son n'est émis des connecteurs du haut-parleur arrière sur l'appareil principal.

## Réinitialisation de la communication sans fil

Réinitialisez le système si une défaillance de communication survient, ou si l'indicateur Link (DEL bleu) sur le récepteur sans fil ne s'allume pas et que le message "REAR CHECK" clignote sur l'appareil principal. Pour réinitialiser le système, l'appareil principal et le module de réception sans fil (SWA-3000) doivent être en mode veille.

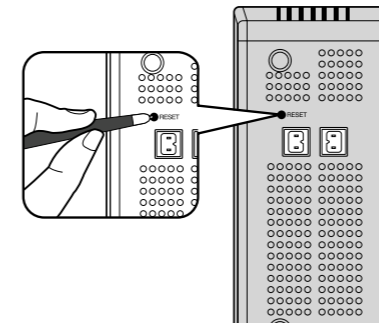

- 1 Éteindre l'appareil principal et maintenez la touche REMAIN de la télécommande enfoncée pendant 5 secondes.
  - Le voyant STANDBY (VEILLE) de la façade du module de réception sans fil clignote.
- 2 Mettre le module de réception sans fil sous tension et, à l'aide de la pointe d'un stylo à bille ou d'une pince à épiler, appuyez 2 ou 3 fois sur la touche RESET située à l'arrière de l'appareil.
  - Le voyant STANDBY (VEILLE) de la façade du module de réception sans fil clignote deux fois.
- 3 Mettre l'appareil principal sous tension.
  - Le voyant Link du module de réception sans fil s'allume lorsque la configuration est terminée.
  - Si l'appareil reste en mode veille, répétez les étapes 1 à 3 ci-dessus.

- ! Lorsque l'installation du module de réception sans fil est complétée, aucun signal sonore ne sort des ports OUT du haut-parleur arrière à l'arrière de l'appareil principal.
- Ne pas brancher les haut-parleurs arrière sans fil à la sortie des haut-parleurs située à l'arrière de l'appareil principal. Un dysfonctionnement pourrait en résulter.
- L'antenne de réception sans fil est intégrée dans le module de réception sans fil. Maintenir l'appareil à l'abri de l'humidité.
- Pour des performances d'écoute optimales, vérifiez que la zone située autour du module de réception sans fil est dégagée.
- Les haut-parleurs arrière sans fil n'émettront du son qu'en mode DVD 5.1-CH ou Dolby Pro Logic II.
- En mode 2-CH, aucun son ne sera émis par les haut-parleurs arrière.

- ✎ Placez le module de réception sans fil à l'arrière de la position d'écoute. Si le module est trop près de l'appareil principal, des interruptions de son peuvent se produire à cause d'interférences.
- Si vous utilisez un appareil tel qu'un four à micro-ondes, une carte LAN sans fil, un équipement Bluetooth ou tout autre appareil utilisant la même fréquence (2,4 GHz) à proximité du système, des interruptions de son peuvent se produire à cause des interférences.
- La distance de transmission des ondes radio est d'environ 10 mètres, mais elle peut varier en fonction de l'environnement. Si un mur en béton ou une paroi métallique se trouve entre l'appareil principal et le module de réception sans fil, le système risque de ne pas fonctionner, car les ondes radio ne peuvent pas traverser le métal.

# Branchement de la sortie vidéo au téléviseur

Choisissez l'une des trois méthodes de connexion au téléviseur.

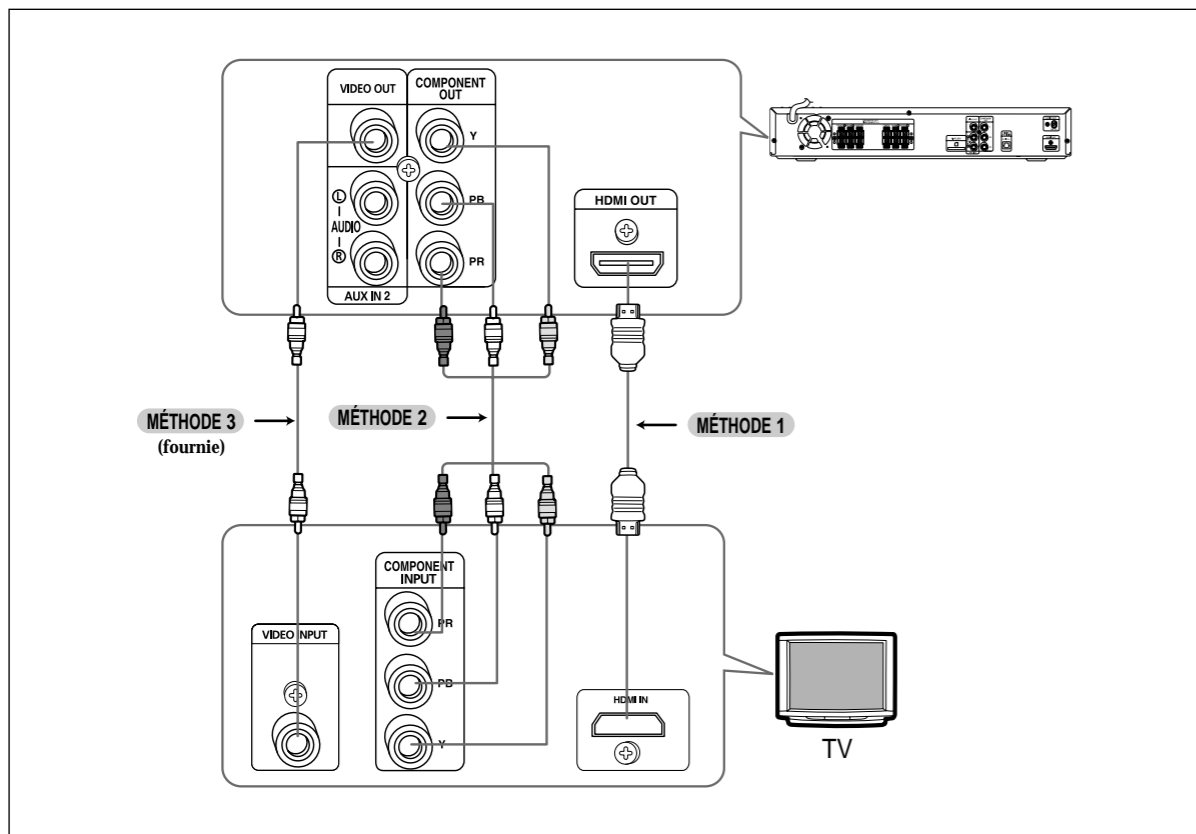

## MÉTHODE 1 : HDMI ..... (Meilleure Qualité)

Reliez le port de sortie HDMI situé à l'arrière de l'appareil principal au port d'entrée HDMI situé sur votre téléviseur.

## MÉTHODE 2 : Vidéo composant ..... (Supérieure Qualité)

Si votre téléviseur est équipé d'entrées vidéo composant, branchez un câble de vidéo composant (non fourni) à partir des prises, Pr, Pb et Y sur le panneau arrière de l'appareil sur les prises correspondantes.

## MÉTHODE 3 : Vidéo composite ..... (Bonne Qualité)

Reliez la prise VIDEO OUT (SORTIE VIDÉO) située à l'arrière du caisson de basses à la prise VIDEO IN (ENTRÉE VIDÉO) de votre téléviseur à l'aide du câble vidéo fourni.

- Ce produit fonctionne en mode Interlace scan [Balayage entrelacé] (seulement 480i) pour la sortie vidéo composante.
- En reliant un téléviseur Samsung à l'appareil principal à l'aide d'un câble HDMI, vous pourrez faire fonctionner votre cinéma maison à l'aide de la télécommande du téléviseur. (Cette fonction n'est disponible qu'avec les téléviseurs SAMSUNG prenant en charge la fonction Anynet+ (HDMI-CEC).)
- Vérifiez la présence du logo **Anynet+** (ce dernier indique que votre téléviseur prend cette fonction en charge).

# Fonction HDMI

## Sélection de la résolution

Cette fonction permet à l'utilisateur de sélectionner la résolution de l'image pour la sortie HDMI.

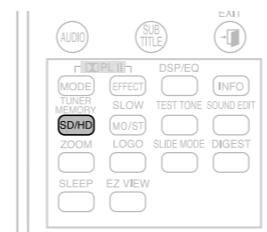

En mode stop, enfoncez le bouton **SD/HD** (Standard Definition/ High Definition) sur la télécommande.

- Les résolutions disponibles pour les sorties HDMI sont 576P(480P), 720P et 1080i.
- La résolution en mode SD (définition standard) est de 576P (480P) et la résolution en mode HD (haute définition) est de 720p/1080i.

- Si la télévision ne fournit pas une résolution équivalente à celle configurée, vous risquez de ne pas pouvoir voir l'image correctement.
- Lorsqu'un téléviseur HDMI est branché, les signaux composite et component video ne sont pas émis.
- Reportez-vous au manuel d'utilisation de votre téléviseur pour plus de renseignements sur la manière de sélectionner la source d'entrée vidéo du téléviseur.

### Qu'est-ce que la HDMI (Interface multimédia à haute définition)?

Ce dispositif transmet les signaux vidéo du DVD sous forme de signaux numériques sans avoir besoin de les convertir en signaux analogiques.

## Utilisation de la fonction Anynet+(HDMI-CEC)

La fonction Anynet+ vous permet de contrôler d'autres appareils Samsung grâce à la télécommande de votre téléviseur Samsung. La fonction Anynet+ peut être utilisée en reliant ce système cinéma maison à un téléviseur SAMSUNG à l'aide d'un câble HDMI. (Cette fonction n'est disponible qu'avec les téléviseurs SAMSUNG prenant en charge la fonction Anynet+).

### Avec Anynet+

Vous pouvez faire fonctionner cet appareil, allumer votre téléviseur ou regarder un film en appuyant sur la touche PLAY (LECTURE) de la télécommande de votre téléviseur Samsung.

1 l'appareil principal du système de cinéma maison à un téléviseur Samsung à l'aide d'un câble HDMI (cf. page 18).

2 Activez la fonction Anynet+ sur votre téléviseur (consultez le manuel d'utilisation de votre téléviseur pour toute information complémentaire).

- Vous pouvez faire fonctionner le cinéma maison à l'aide de la télécommande de votre téléviseur. (Touches TV disponibles : ◀, ▶, ⏪, ⏩, ▲, ▼ et ◀, touches ▶, touches 0 ~ 9)



### Si vous sélectionnez le téléviseur

Réglez la fonction Anynet+(HDMI-CEC) sur <On> (Marche) sur votre téléviseur.

- <Receiver : On> : vous permet d'écouter des enregistrements audio sur votre cinéma maison.
- <Receiver : Off> : vous permet d'écouter des enregistrements audio sur votre téléviseur.

### Si vous sélectionnez le cinéma maison

Sélectionnez le paramètre <THEATER to connector> et, le cas échéant, sélectionnez l'option de votre choix pour chacun des éléments ci-dessous.

- <View TV> : Si Anynet+ (HDMI-CEC) sont allumés et que vous sélectionnez View TV, le cinéma maison passera automatiquement au DIGITAL IN.
- <THEATER Menu> : vous permet d'accéder au menu cinéma maison.
- <THEATER Operation> : vous permet d'afficher les informations de lecture du disque inséré dans le cinéma maison.
- <Receiver : On> : vous permet d'écouter des enregistrements audio sur votre cinéma maison.
- <Receiver : Off> : vous permet d'écouter des enregistrements audio sur votre téléviseur.

- Si vous souhaitez écouter le son de votre téléviseur via votre système cinéma maison, vous devrez brancher un câble optique.
- Si Anynet+ (HDMI-CEC) est allumé et que vous éteignez l'appareil principal, votre téléviseur s'éteindra aussi.
- Le Anynet+ (HDMI-CEC) ne fonctionnera qu'en mode DVD.

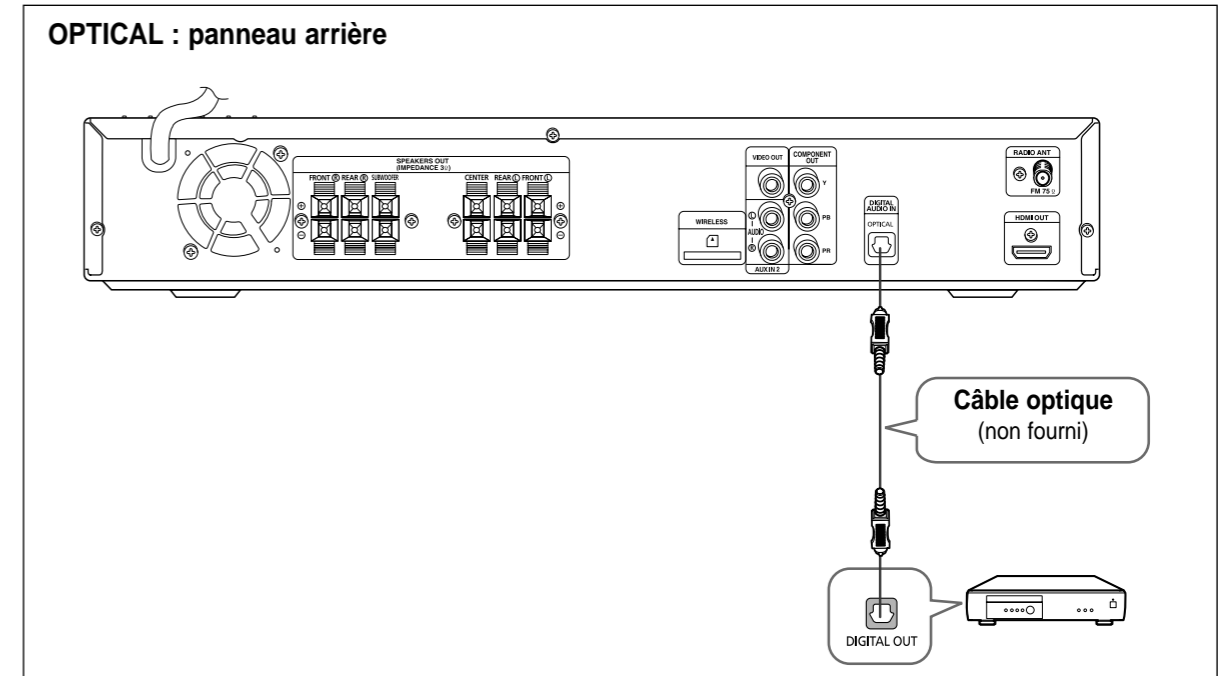
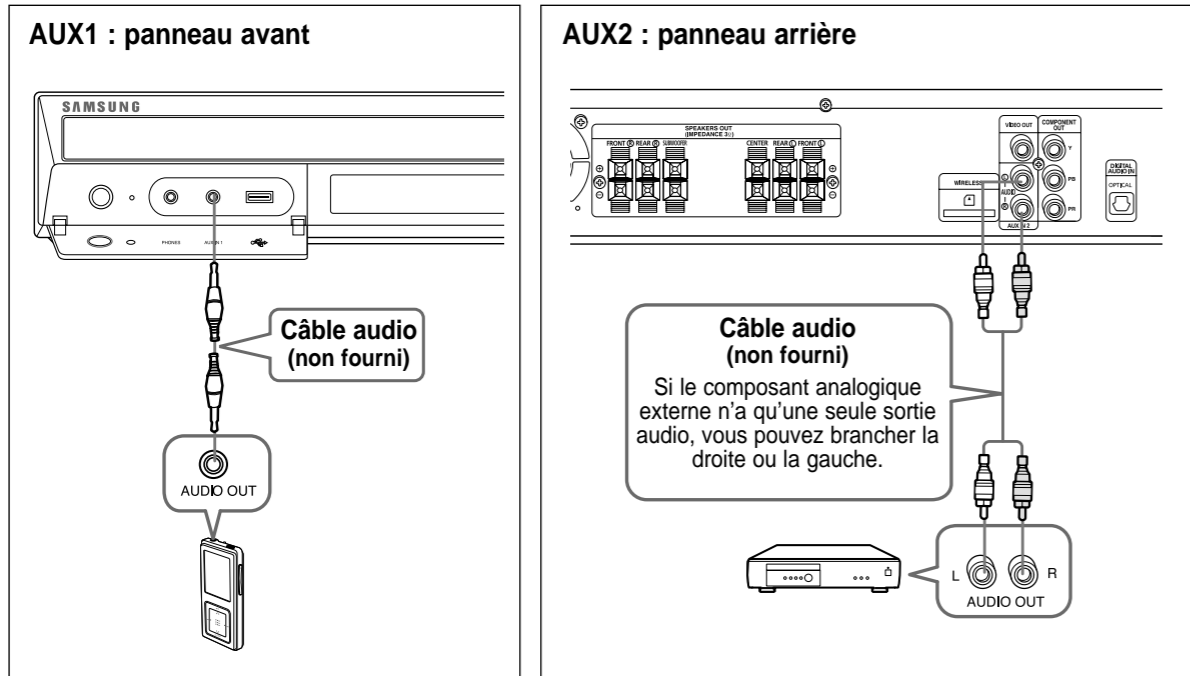

## AUX1 : Connexion d'un composant analogique externe

Périphériques émettant des signaux analogiques (lecteur MP3, par exemple)

- 1 Reliez la prise AUX IN 1 (Audio) de votre cinéma maison à la prise Audio Out (Sortie audio) du périphérique externe analogique.
- 2 Appuyez sur la touche **AUX** de la télécommande pour sélectionner l'entrée <AUX1>.
  - Vous pouvez également passer par la touche **FUNCTION** de l'appareil principal. Vous passez d'un mode à l'autre dans l'ordre suivant : DVD/CD → DIGITAL IN → AUX 1 → AUX 2 → USB → FM.

## AUX2 : Connexion d'un composant analogique externe

Appareils à signal analogique tel que magnétoscope.

- 1 Reliez la prise AUX IN 2 (Audio) de votre cinéma maison à la prise Audio Out (Sortie audio) du périphérique externe analogique.
  - Assurez-vous de faire correspondre les couleurs.
- 2 Appuyez sur la touche **AUX** de la télécommande pour sélectionner l'entrée <AUX2>.
  - Vous pouvez également passer par la touche **FUNCTION** de l'appareil principal. Vous passez d'un mode à l'autre dans l'ordre suivant : DVD/CD → DIGITAL IN → AUX 1 → AUX 2 → USB → FM.

- Vous pouvez brancher le connecteur de la sortie Vidéo sur votre magnétoscope au téléviseur, et branchez le connecteur de la sortie Audio sur le magnétoscope à cet appareil.

## OPTICAL : Connexion d'un composant numérique

Les composants à signal numérique tels que le décodeur.

- 1 Branchez l'entrée numérique (OPTICAL) à la sortie numérique sur le composant numérique externe.
- 2 Appuyez sur la touche **AUX** de la télécommande pour sélectionner l'entrée <DIGITAL IN>.
  - Vous pouvez également passer par la touche **FUNCTION** de l'appareil principal. Vous passez d'un mode à l'autre dans l'ordre suivant : DVD/CD → DIGITAL IN → AUX 1 → AUX 2 → USB → FM.

## Branchement de l'antenne FM

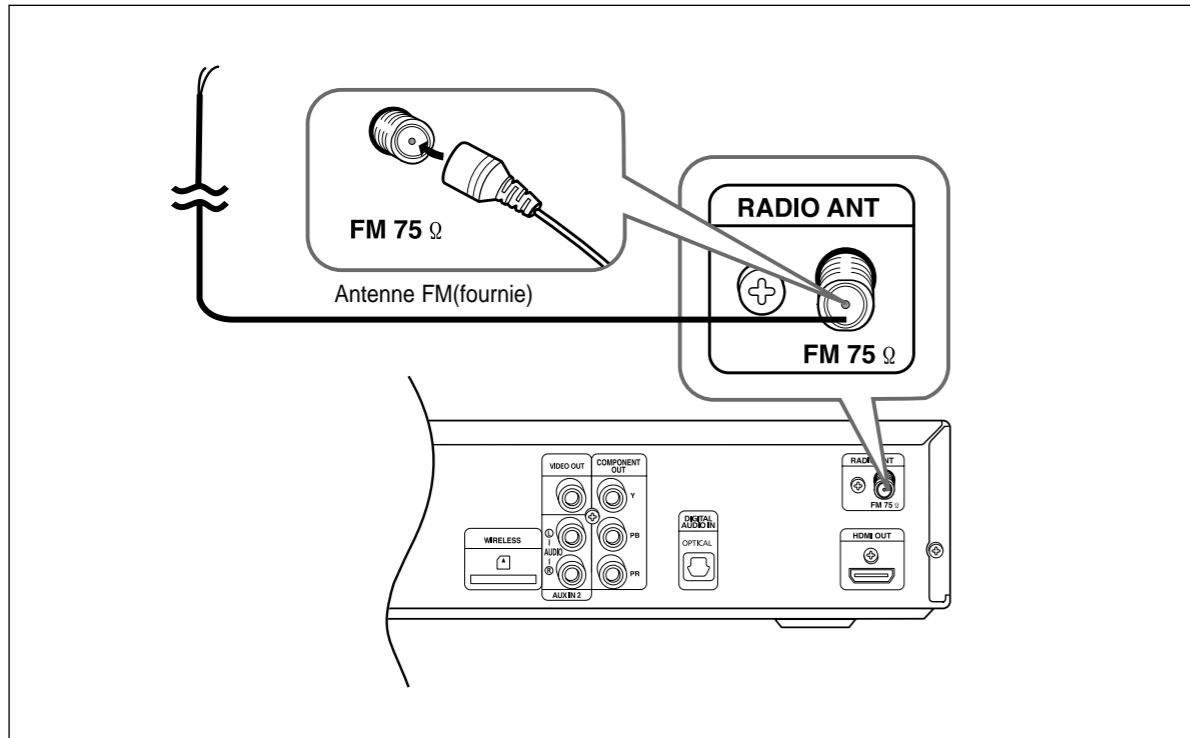

- 1 Branchez l'antenne FM fournie au terminal COAXIAL FM 75Ω.
- 2 Déplacez lentement le câble de l'antenne jusqu'à ce que vous trouviez un emplacement permettant une bonne réception. Fixez-le ensuite sur un mur ou une autre surface rigide.

 • Cet appareil ne reçoit pas les émissions AM.

### Ventilateur de refroidissement

Le ventilateur de refroidissement fournit l'air frais dont l'appareil a besoin pour ne pas surchauffer.

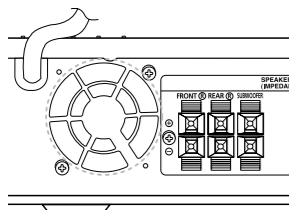









- Pour des raisons de sécurité, veuillez respecter attentivement ce qui suit.
- Assurez-vous qu'il y ait une aération suffisante. Une mauvaise aération peut entraîner un échauffement excessif et endommager l'appareil.
  - Ne bloquez pas le ventilateur de refroidissement ni les trous de ventilation. (S'ils sont bloqués par un journal ou un tissu, la chaleur risque d'augmenter à l'intérieur de l'appareil ce qui risque de provoquer un incendie.)

## Avant de lire ce manuel de l'utilisateur

*Veillez vérifier les termes suivants avant de lire le manuel de l'utilisateur.*

### Les icônes utilisés dans le manuel

Icône	Terme	Définition
	DVD	Implique une fonction disponible sur les disques DVD ou DVD-R/DVD-RW enregistrés et finalisés en mode vidéo.
	CD	Implique une fonction disponible sur un CD de données (CD-R ou CD-RW).
	MP3	Implique une fonction disponible sur un disque CD-R/-RW
	JPEG	Implique une fonction disponible sur un disque CD-R/-RW
	DivX	Implique une fonction disponible sur un MPEG4 (DVD ± R/RW, CD-R ou CD-RW).
	ATTENTION	Implique le cas où une fonction est inopérante ou les réglages sont annulés.
	REMARQUE	Implique des trucs ou des directives sur la page permettant à chaque fonction d'agir.

-  • Les instructions du présent manuel indiquées par le symbole "DVD (  )" s'appliquent aux disques de type DVD-VIDÉO, DVD-AUDIO et DVD-R/-RW enregistrés en mode vidéo, puis finalisés. Lorsqu'un type de DVD particulier est mentionné, il est indiqué séparément.
- Un DVD-R/-RW qui n'a pas été enregistré correctement au format DVD Vidéo ne pourra pas être lu.

# Avant d'utiliser votre système cinéma maison

## Comment faire fonctionner votre téléviseur Samsung et home cinéma avec la télécommande du HT-X50/HT-TX52/HT-TX55

La télécommande du DVD cinéma maison peut être utilisée pour commander un téléviseur Samsung.



- 1 Branchez le cordon d'alimentation de l'appareil principal dans une prise murale CA.
  - Avant de brancher votre système sur la prise murale, vous devez vérifier le réglage de la tension (FACULTATIF). Si la tension de la prise murale ne correspond pas au réglage situé à l'arrière de l'appareil, vous risquez d'endommager gravement votre système.
- 2 Appuyez sur la touche **TV** pour sélectionner le mode TV.
- 3 Appuyez sur la touche **POWER** pour allumer l'appareil, puis appuyez sur la touche **DVD** de la télécommande pour sélectionner la fonction "DVD/CD".
- 4 Sélectionnez mode VIDEO en appuyant sur la touche **TV/VIDEO**.



- 5 Appuyez sur la touche **RÉCEPTEUR DVD** pour sélectionner le mode RÉCEPTEUR DVD.
- 6 Appuyez sur la touche **FUNCTION** de l'appareil ou sur la touche **DVD** de la télécommande pour sélectionner le mode DVD/CD.

# Lecture des disques



FRA

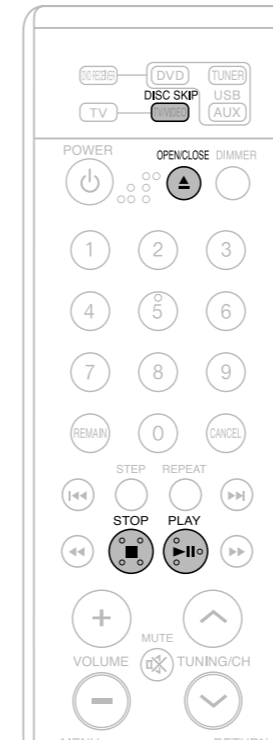

- 1 Appuyez sur la touche **OPEN/CLOSE** pour ouvrir le tiroir de chargement des disques.
  - 2 Insérez un ou plusieurs disques.
    - Placez le disque avec soin dans le tiroir, l'étiquette de présentation du disque vers le haut.
  - 3 Appuyez sur la touche **DISC SKIP**.
    - Faites pivoter le plateau du tiroir pour disques afin de pouvoir insérer le troisième, quatrième et cinquième disque.
  - 4 Appuyez de nouveau sur la touche **OPEN/CLOSE** pour refermer le plateau.
    - La lecture commence automatiquement.
- Appuyez sur la touche **STOP** au cours de la lecture pour l'arrêter.
- Si vous appuyez une fois, <PRESS PLAY> s'affiche et la position est mémorisée. Si vous appuyez sur les touches **PLAY/PAUSE (▶||)** ou **ENTER**, la lecture reprend à partir de la position à laquelle elle avait été arrêtée. (Cette fonction ne fonctionne qu'avec les DVD.)
  - Si vous appuyez une deuxième fois sur la touche, <STOP> s'affiche et si vous appuyez sur la touche **PLAY/PAUSE (▶||)**, la lecture commence depuis le début.
- Pour arrêter temporairement la lecture, appuyez sur la touche **PLAY/PAUSE (▶||)** au cours de la lecture.
- Pour reprendre la lecture appuyez à nouveau sur la touche **PLAY/PAUSE (▶||)**.



- Selon le contenu du disque, il se peut que l'écran initial soit différent.
- Aucun disque "piraté" ne doit être lu sur cet appareil. Dans le cas contraire, il s'agit d'une violation des recommandations relatives au CSS (Content Scrambling System : système de protection contre la copie).

## Sélection d'un CD dans le chargeur de disques

Vous sélectionnez automatiquement la fonction DVD/CD quand vous appuyez sur la touche Disc Skip.

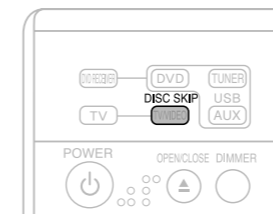

Pour sélectionner et écouter un disque directement, appuyez sur la touche **DIRECT PLAY (1, 2, 3, 4, 5)** correspondant ou sur la touche **Disc Skip**, jusqu'à ce que le numéro désiré clignote dans le pictogramme.

- Si le disque sélectionné n'est pas chargé, c'est le disque suivant qui commence.



FONCTIONNEMENT





Les fonctions sur cette page s'appliquent au lecteur de disque DIVX.



## Saut avant/arrière

Au cours de la lecture, appuyez sur la touche ◀▶.

- Accédez au fichier suivant lorsque vous appuyez sur la touche ▶▶, s'il y a plus de 2 fichiers sur le disque.
- Accédez au fichier précédent lorsque vous appuyez sur la touche ◀◀, s'il y a plus de 2 fichiers sur le disque.

## Lecture accélérée

Pour rejouer le disque plus rapidement, appuyez sur ◀◀ ou ▶▶ pendant la lecture.

- Chaque fois que vous appuyez sur la touche, la vitesse de lecture changera comme suit : 2x → 4x → 8x → 32x → Normal.

## Fonction Sauter 5 minutes

Au cours de la lecture, appuyez sur la touche ◀, ▶.

- Chaque pression sur cette touche ▶ permet de faire avancer la lecture de 5 minutes.
- Chaque pression sur cette touche ◀ permet de faire reculer la lecture de 5 minutes.



## Fonction Zoom

1 Appuyez sur la touche ZOOM.

- Chaque fois que vous appuyez sur cette touche, votre sélection change entre <ZOOM X2> et <ZOOM OFF>.

2 Appuyez sur les touches ▲, ▼, ◀, ▶ pour aller dans la partie que vous souhaitez agrandir.

- Le fichier DivX ne peut être zoomé qu'en mode ZOOM X2.
- Les fichiers DivX ont des extensions de noms de fichiers .Avi. Par contre, les fichiers .Avi ne sont pas tous des fichiers DivX et peuvent ne pas être lus avec cet appareil.

## Affichage audio

Appuyez sur la touche AUDIO.

- S'il y a de nombreuses pistes audio sur un disque, vous pouvez passer d'une piste à l'autre.
- Chaque fois que vous appuyez sur cette touche, votre sélection change entre <AUDIO (1/N, 2/N ...)> et ◀▶.

- ◀▶ s'affiche lorsqu'une langue est prise en charge par le disque.

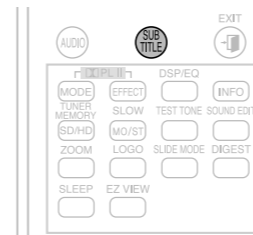

## Affichage des sous-titres

Appuyez sur la touche SUBTITLE.

- Chaque fois que vous appuyez sur cette touche, votre sélection change entre <SUBTITLE (1/N, 2/N ...)> et <SUBTITLE OFF>.
- Si le disque ne comporte qu'un fichier de sous-titres, il sera lu automatiquement.
- Voir le numéro 2 (Fonction Inscription-titre) ci-dessous pour plus de détails concernant l'utilisation du Sous-titrage avec les disques DIVX.

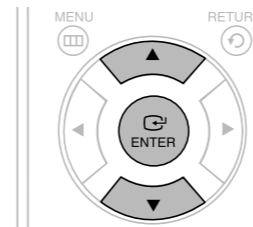

## Si le disque contient plusieurs fichiers de sous-titres

Si le disque contient plusieurs fichiers de sous-titres, les sous-titres par défaut ne correspondront pas nécessairement au film que vous souhaitez visionner. Vous devrez alors sélectionner la langue des sous-titres en procédant comme suit :

- 1 En mode Stop, appuyez sur la touche ▲, ▼ pour sélectionner la langue de sous-titres désirée (◻) sur l'écran du téléviseur, puis appuyez sur la touche ENTER.
- 2 La lecture du film se déroule normalement dès que vous avez sélectionné le fichier DivX de votre choix sur l'écran du téléviseur.

## DivX (Digital internet video eXpress)

Le DivX est un format de fichier vidéo développé par Microsoft et basé sur la technologie de compression MPEG4. Ce format permet la diffusion en temps réel de données audio et vidéo sur Internet. Le MPEG4 est utilisé pour l'encodage vidéo et le MP3 pour l'encodage audio. Ainsi, les utilisateurs peuvent visionner un film en bénéficiant d'une image et d'un son proches de la qualité DVD.

### 1. Formats pris en charge

Ce produit ne prend en charge que les formats de média suivants. Si le format audio et le format vidéo ne sont pas en charge, l'utilisateur pourra rencontrer des problèmes tels que des images coupées ou une absence de son.

#### Formats vidéo pris en charge

Format	AVI	WMV
Versions prises en charge	DivX3.11~DivX5.1, XviD	V1/V2/V3/V7

#### Formats audio pris en charge

Format	MP3	WMA	AC3	DTS
Débit binaire	80~384kbps	56~128kbps	128~384kbps	1.5Mbps
Fréquence d'échantillonnage	44.1khz		44.1/48khz	44.1khz

- Les documents DivX, comprenant des documents audio et vidéo, créés en format DTS peuvent seulement contenir jusqu'à 6 Mbps.
- Ratio d'affichage : la résolution DivX par défaut est de 640 x 480 pixels (4:3), mais ce produit prend en charge des résolutions pouvant atteindre 720 x 480 pixels (16:9). Les résolutions d'écran supérieures à 800 ne sont pas prises en charge.
- Lorsque vous lisez un disque dont la fréquence d'échantillonnage est supérieure à 48 kHz ou 320 Ko/s, l'image peut trembler pendant la lecture.

### 2. Fonction Caption (Légende)

- Vous devez avoir un minimum d'expérience de l'extraction et de l'édition vidéo pour pouvoir utiliser cette fonction correctement.
- Pour utiliser la fonction Légende, enregistrez le fichier légende (\*.smi) sous le même nom de fichier que le fichier DivX (\*.avi) et placez-le dans le même dossier.  
Exemple. Racine Samsung\_007CD1.avi  
Samsung\_007CD1.smi
- Le nom de fichier peut comporter jusqu'à 60 caractères alphanumériques ou jusqu'à 30 caractères asiatiques (caractères de 2 octets comme en coréen ou en chinois, par exemple).

# Utilisation de la fonction Lecture

## Affichage des informations du disque



Vous pouvez voir les informations de lecture du disque sur l'écran du téléviseur.

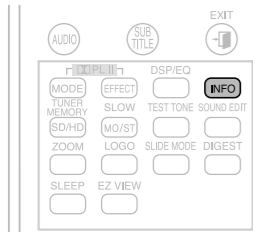

Appuyez sur la touche **INFO**.

- Chaque fois que vous appuyez sur cette touche, vous passez d'un affichage à l'autre dans l'ordre suivant :

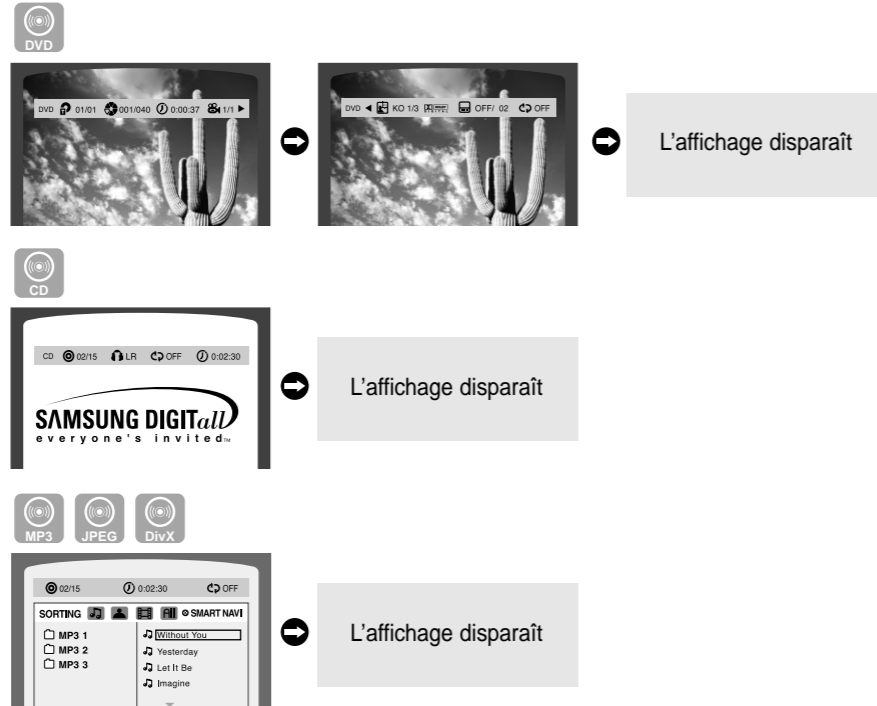

- Selon le disque, l'écran des informations du disque peut se présenter de manière différente.
- Selon le disque vous pouvez également sélectionner DTS, DOLBY DIGITAL, ou PRO LOGIC.

apparaît sur l'écran du téléviseur !

Si ce symbole apparaît sur l'écran du téléviseur pendant que vous activez des touches, il indique que le fonctionnement n'est pas possible lorsque le disque est en cours de lecture.

### Affichage sur écran

- |                                      |                          |                                 |                           |
|--------------------------------------|--------------------------|---------------------------------|---------------------------|
| <b>DVD</b> Affichage DVD             | Affichage PISTE (FICHER) | Affichage TEMPS ÉCOULÉ          | LR Affichage STEREO (G/D) |
| <b>DVD AUDIO</b> Affichage DVD-AUDIO | Affichage CHAPITRE       | Affichage RÉPÉTITION DE LECTURE | Affichage DOLBY DIGITAL   |
| <b>CD</b> Affichage CD               | Affichage PISTE (FICHER) | Affichage LANGUE AUDIO          | Affichage ANGLE           |
|                                      | Affichage GROUP          | Affichage SOUS-TITRES           |                           |

## Vérifier la durée résiduelle



Appuyez sur la touche **REMAIN**.

- Pour vérifier la durée totale et la durée résiduelle d'un titre ou d'un chapitre en cours de lecture.

Chaque fois que vous appuyez sur la touche **Remain**

- DVD-VIDEO** TITLE ELAPSED → TITLE REMAIN → CHAPTER ELAPSED → CHAPTER REMAIN
- DVD-AUDIO** GROUP ELAPSED → GROUP REMAIN → TRACK ELAPSED → TRACK REMAIN
- CD** TRACK ELAPSED → TRACK REMAIN → TOTAL ELAPSED → TOTAL REMAIN
- MP3** TRACK REMAIN → TRACK ELAPSED

## Lecture rapide



Appuyez sur **◀◀**, **▶▶**.

- Chaque fois que vous appuyez sur la touche pendant la lecture, la lecture, sa vitesse de celle-ci changera comme suit :

- ◀◀** 2X → 4X → 8X → 32X → **▶▶** PLAY
- ▶▶** 2X → 4X → 8X → 32X → **▶▶** PLAY

- Au cours de la lecture rapide d'un CD ou d'un CD MP3, vous entendez le son uniquement à une vitesse 2x et non pas à 4x, 8x et 32x.

## Lecture lente

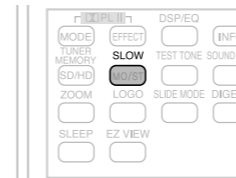

Appuyez sur la touche **SLOW**.

- Chaque fois que vous appuyez sur cette touche au cours de la lecture, la vitesse de lecture change dans l'ordre suivant :

- DVD** 1/2 → 1/4 → 1/8 → 1/2 → 1/4 → 1/8 → **▶▶** PLAY
- DivX** 1/2 → 1/4 → 1/8 → **▶▶** PLAY

- Vous n'entendez pas de son lors de la lecture lente et image par image.
- La lecture lente à l'envers ne fonctionne pas avec les DivX.



## Sauter des Scènes/Chansons



Appuyez sur **◀◀, ▶▶**.

- Chaque fois que vous appuyez sur la touche pendant la lecture, le chapitre, la piste ou le répertoire (fichier) précédent ou suivant sera lu.
- Vous ne pouvez pas sauter d'un chapitre à l'autre consécutivement.

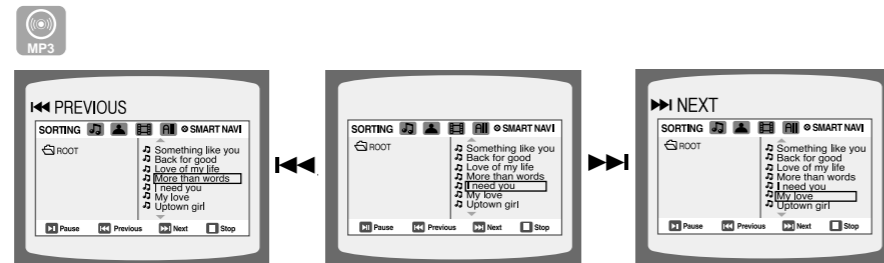

## Répétition de lecture



La répétition de lecture vous permet de répéter un chapitre, un titre, une piste (chanson) ou un répertoire (fichier MP3).



Appuyez sur la touche **REPEAT**.

- Chaque fois que vous appuyez sur cette touche au cours de la lecture, le mode de répétition de lecture change dans l'ordre suivant :

- DVD-VIDEO: REPEAT : CHAPTER → REPEAT : TITLE → REPEAT : OFF
- DVD-AUDIO: REPEAT : TRACK → REPEAT : GROUP → REPEAT : OFF
- CD: REPEAT : TRACK → REPEAT : DISC → REPEAT : OFF
- MP3, JPEG, DivX: REPEAT : RANDOM → REPEAT : TRACK → REPEAT : DIR → REPEAT : DISC → REPEAT : OFF

### Options de la répétition de lecture

- CHAPITRE** : Lit de manière répétée le chapitre sélectionné.
- TITRE** : Lit de manière répétée le titre sélectionné.
- GRUPE** : Lit de manière répétée le groupe sélectionné.
- ALÉATOIRE** : Lit les pistes de manière aléatoire. (Une piste déjà lue peut être lue à nouveau.)
- PISTE** : Lit de manière répétée la piste sélectionnée.
- DIR** : Lit de manière répétée toutes les pistes contenues dans le dossier sélectionné.
- DISQUE** : Lit de manière répétée l'ensemble du disque.
- OFF** : Annule la répétition de lecture.

## Pour sélectionner le mode Répétition de lecture dans l'écran d'informations du disque

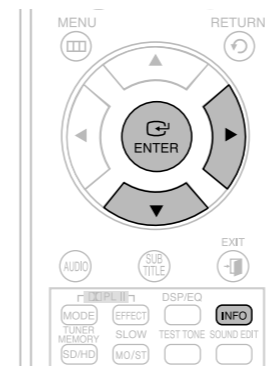

- 1 Appuyez deux fois sur la touche **INFO**.
- 2 Appuyez sur **▶** pour aller à l'affichage **RÉPÉTITION DE LECTURE** (↻).
- 3 Appuyez sur **▼** pour sélectionner le mode souhaité de Répétition de lecture.
  - Pour sélectionner un autre album ou une autre piste, répétez les étapes 2 et 3 décrites ci-dessus.
- 4 Appuyez sur la touche **ENTER**.

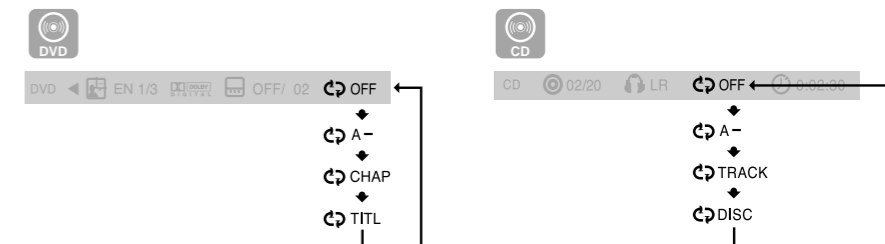

! Pour les disques DivX, MP3 et JPEG, vous ne pouvez pas sélectionner Répétition de lecture à partir de l'écran des informations.

# Utilisation de la fonction Lecture (suite)

## Répétition de lecture A-B



Vous pouvez lire de manière répétée une section d'un DVD.

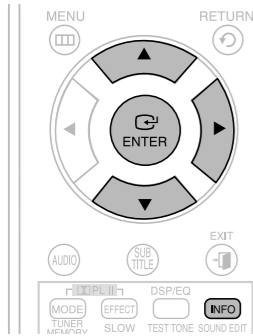

- 1 Appuyez deux fois sur la touche **INFO**.
- 2 Appuyez sur ► la flèche pour aller à l'affichage RÉPÉTITION DE LECTURE (↻).
- 3 Appuyez sur les touches ▲, ▼ pour sélectionner 'A-' puis appuyez sur la touche **ENTER** au début du segment souhaité.
  - Lorsque vous appuyez sur la touche ENTER, la position sélectionnée est mémorisée.
- 4 Appuyez sur la touche **ENTER** à la fin du segment souhaité.
  - Le segment indiqué sera répété.



- Pour revenir à la lecture normale, appuyez sur les ▲, ▼ pour sélectionner ↻ OFF.

• La fonction Répéter A-B ne fonctionne pas avec les disques DivX, MP3 ou JPEG.

## Fonction Step (Image par image)



- Appuyez sur la touche **STEP**.
- L'image avance d'une image chaque fois que vous appuyez sur cette touche au cours de la lecture.

• Aucun son n'est émis pendant la lecture du film.



## Fonction Angle



Cette fonction vous permet de voir la même scène sous des angles différents.

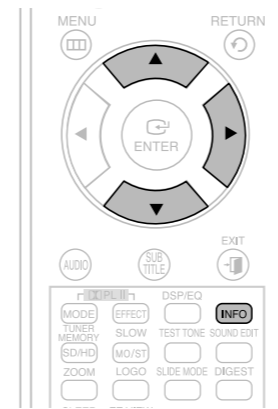

- 1 Appuyez sur la touche **INFO**.
- 2 Appuyez sur ► pour aller à l'affichage ANGLE (📐).
- 3 Appuyez sur les touches ▲, ▼ ou les touches numériques pour sélectionner l'angle que vous souhaitez.
  - Chaque fois que vous appuyez sur cette touche, vous passez d'un angle à l'autre dans l'ordre suivant :

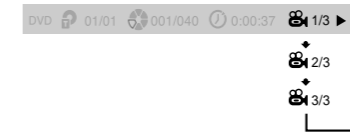

• La fonction Angle est active uniquement avec les disques sur lesquels plusieurs angles ont été enregistrés.

## Fonction Zoom (Agrandissement de l'écran)



Cette fonction vous permet d'agrandir une partie de l'image affichée.

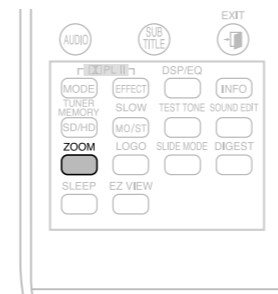

- 1 Appuyez sur la touche **ZOOM**.
- 2 Appuyez sur ▲, ▼, ◀, ▶ pour aller dans la partie que vous souhaitez agrandir.
- 3 Appuyez sur la touche **ENTER**.
  - Chaque fois que vous appuyez sur cette touche, vous passez d'un niveau à l'autre dans l'ordre suivant :

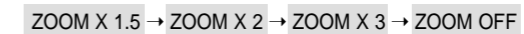

• Lorsqu'un disque Divx est lu, l'écran s'agrandit jusqu'à deux fois sa taille normale.



# Utilisation de la fonction Lecture (suite)

## Fonction EZ VIEW

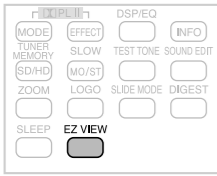

Appuyez sur la touche **EZ VIEW**.

- Chaque fois que vous appuyez sur cette touche, la fonction zoom passe de On à Off et inversement.
- Lorsque vous passez un film en format grand écran, vous pouvez enlever les bandes noires en haut et en bas de l'écran en appuyant sur la touche EZ VIEW.



- Cette fonction ne fonctionne pas si le DVD est enregistré dans un format angle multicaméra.
- Il se peut que les bandes noires ne disparaissent pas, car certains DVD ont un rapport intégré en mode vertical et horizontal.
- Cette fonction n'est pas applicable pour les disques DivX.
- Pendant le fonctionnement du EZ View, certains des côtés droit et gauche peuvent être légèrement coupés.

## Groupe Bonus



Certains disques DVD-Audio disposent d'un groupe 'bonus' supplémentaire qui nécessite un numéro à 4 chiffres pour y accéder. Voir l'emballage du disque pour plus de détails et pour connaître ce numéro.

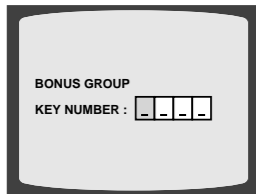

Lorsque vous lisez un disque DVD-Audio qui dispose d'un groupe bonus, l'écran de saisie du numéro apparaît automatiquement.

- Si vous éjectez le disque, éteignez l'appareil, ou débranchez le lecteur, vous devrez saisir à nouveau le numéro.

## Pages de navigation



Lors de la lecture, appuyez sur la touche **↕** de la télécommande.

- Vous pouvez sélectionner l'image que vous souhaitez sur un disque DVD-AUDIO contenant des images fixes.
- Avec certains disques, vous pouvez ne pas être en mesure de sélectionner des images.

## Fonction de sélection de la langue audio

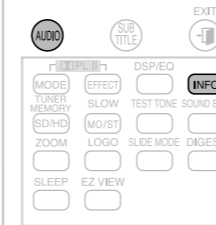

- 1 Appuyez deux fois sur la touche **INFO**.
- 2 Appuyez sur **▲**, **▼** ou les touches numériques pour sélectionner la langue audio que vous souhaitez.
  - Selon le nombre de langues sur un disque DVD, une autre langue audio (ANGLAIS, ESPAGNOL, FRANCAIS, etc.) est sélectionnée chaque fois que vous appuyez sur la touche.

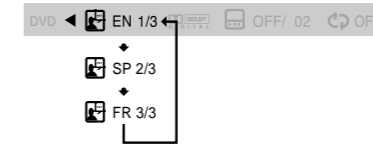

## Fonction de sélection de la langue des sous-titres

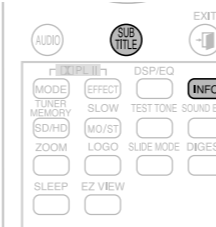

- 1 Appuyez deux fois sur la touche **INFO**.
- 2 Appuyez sur **▶** pour aller à l'affichage SUBTITLE (📄).
- 3 Appuyez sur **▼** ou les touches numériques pour sélectionner la langue que vous souhaitez pour les sous-titres.

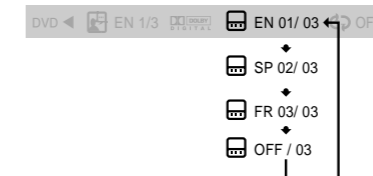

- Pour utiliser cette fonction, vous pouvez aussi Appuyez sur les touches AUDIO ou SUBTITLE sur la télécommande.
- Selon le disque, les fonctions Sous-titre et Langue Audio peuvent ne pas être accessibles.

## Passer directement à une scène ou une chanson

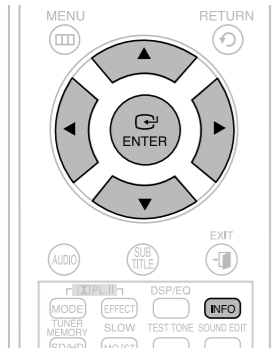

- 1 Appuyez sur la touche **INFO**.
- 2 Appuyez sur **▲**, **▼** ou les touches numériques pour sélectionner le titre ou la piste que vous souhaitez et appuyez ensuite sur la touche **ENTER**.
- 3 Appuyez sur **◀**, **▶** pour aller à l'affichage Chapitre (⌂).
- 4 Appuyez sur **▲**, **▼** ou les touches numériques pour sélectionner le chapitre que vous souhaitez et appuyez ensuite sur la touche **ENTER**.
- 5 Appuyez sur les touches **◀**, **▶** pour aller à l'affichage de la durée.
- 6 Appuyez sur les touches numériques pour sélectionner le moment souhaité et appuyez ensuite sur **ENTER**.



Appuyez sur les touches **numériques**.

- Le fichier sélectionné sera lu.
- Lorsqu'un disque MP3 ou JPEG se lit, vous ne pouvez pas utiliser **▲**, **▼** pour aller à un dossier. Pour aller à un dossier, appuyez sur **■** (Stop) et ensuite, appuyez sur **▲**, **▼**.

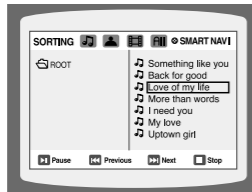

- Vous pouvez passer **⏮** **⏭** par la télécommande pour accéder directement au titre, au chapitre ou à la piste que vous souhaitez.
- Selon le disque, il se peut que vous ne puissiez pas accéder au titre ou au moment sélectionné.

## Utilisation du menu du disque



Vous pouvez utiliser les menus pour la langue audio, la langue des sous-titres, le profil, etc. Le contenu du menu DVD diffère d'un disque à l'autre.

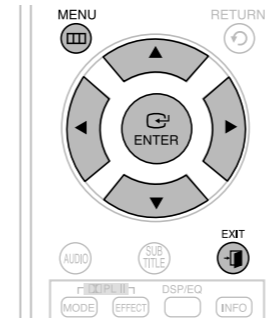

- 1 En mode Stop, appuyez sur la touche **MENU**.
- 2 Appuyez sur **▲**, **▼** pour aller à **<DISC MENU>** et appuyez ensuite sur la touche **ENTER**.
  - Lorsque vous sélectionnez le menu du disque qui n'est pas supporté par le disque, le message **<This menu is not supported>** apparaît à l'écran.
- 3 Appuyez sur **▲**, **▼**, **◀**, **▶** pour sélectionner l'élément souhaité.
- 4 Appuyez sur la touche **ENTER**.
  - Appuyez sur la touche **EXIT** pour sortir de l'écran de configuration.



- L'affichage du menu du disque peut être différent selon le disque.

## Utilisation du menu du titre



Pour des DVD contenant plusieurs titres, vous pouvez voir le titre de chaque film. La disponibilité de cette fonction peut varier en fonction du disque utilisé.

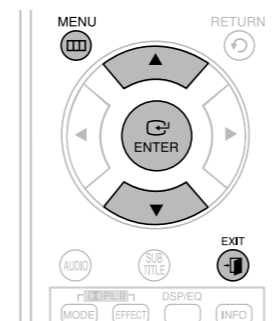

- 1 En mode Stop, appuyez sur la touche **MENU**.
- 2 Appuyez sur **▲**, **▼** pour aller au **<Title Menu>**.
- 3 Appuyez sur la touche **ENTER**.
  - Le menu du titre apparaît.
- Appuyez sur la touche **EXIT** pour sortir de l'écran de configuration.



- L'affichage du menu du titre peut être différent selon le disque.

# Lecture de fichiers multimédia à l'aide de la fonction USB HOST (HÔTE USB)

Vous pouvez profiter de documents tels que photos, films et chansons sauvegardés dans un lecteur MP3, devise de mémoire USB ou appareil photos numérique à une qualité de haute définition d'image et de son égal à un cinéma maison avec décodeur 5,1 intégré en branchant la devise à un port USB du cinéma maison.



**1** Branchez le périphérique USB sur le port USB situé à l'avant de l'appareil principal.

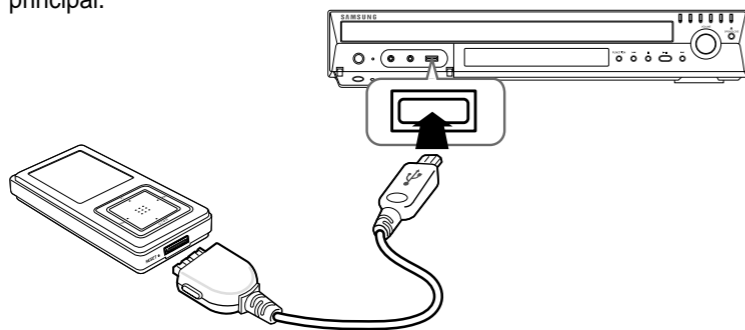

**2** Appuyez sur la touche **FUNCTION** de l'appareil ou sur la touche **USB** de la télécommande pour sélectionner le mode USB.

- <USB> apparaît brièvement à l'écran.
- L'écran du MENU USB apparaît sur l'écran du téléviseur et le fichier sauvegardé est lu.

**3** Appuyez sur la touche **STOP** (■) pour arrêter la lecture.

➤ Débranchez l'USB en toute sécurité

Pour prévenir toute détérioration de la mémoire sauvegardée dans la devise USB, détachez le cordon USB avant de le débrancher.

(1) Appuyez sur le bouton deux fois de suite.

L'écran affichera **REMOVE USB**.

(2) Retirez le câble USB.

## Passer avant/arrière

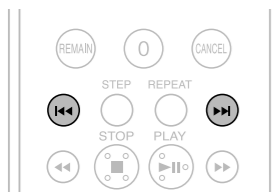

Appuyez sur la touche ◀▶ en cours de lecture.

- En cas de fichiers multiples, une pression sur la touche ▶ permet de lire le fichier suivant.
- En cas de fichiers multiples, une pression sur la touche ◀ permet de lire le fichier précédent.

## Lecture accélérée



Pour rejouer le disque plus rapidement, appuyez sur ◀▶ pendant la lecture.

- Chaque fois que vous appuyez sur la touche, la vitesse de lecture changera comme suit : 2x → 4x → 8x → 32x → Normal.

## Périphériques compatibles

1. Périphériques USB prenant en charge les périphériques de stockage de masse USB 1,0. (Périphériques USB fonctionnant comme des disques durs amovibles sous Windows (2000 ou version supérieure) sans devoir installer un pilote supplémentaire.)
2. Lecteur MP3 : lecteur MP3 de type flash et disque dur.
3. Appareil photo numérique : le protocole PTP n'est pas pris en charge.
  - Les périphériques nécessitant l'installation d'un programme spécifique une fois branchés à l'ordinateur ne sont pas pris en charge.
4. Disque dur USB et lecteur flash USB : périphériques prenant en charge les protocoles USB2,0 ou USB1,1.
  - Une différence de qualité de lecture est possible si l'appareil est utilisé avec un périphérique USB1,1.
  - Veillez à brancher un cordon d'alimentation auxiliaire sur votre disque dur USB. Dans le cas contraire, il risque de ne pas bien fonctionner.
5. Lecteur de carte USB : lecteurs de cartes USB monofentes et lecteurs de cartes USB multifentes.
  - Le lecteur de carte USB peut ne pas être pris en charge par le matériel de certains constructeurs.
  - Des problèmes sont possibles si plusieurs dispositifs de mémoire sont installés dans un seul lecteur de cartes.
6. Il est possible que le périphérique USB ne soit pas reconnu s'il est utilisé avec un câble d'extension USB.

## Formats pris en charge

	Nom de fichier	Extension	Débit binaire	Version	Pixel	Fréquence d'échantillonnage
Arrêt sur image	JPG	JPG .JPEG	–	–	640x480	–
Musique	MP3	.MP3	80~384kbps	–	–	44.1kHz
	WMA	.WMA	56~128kbps	V8	–	44.1kHz
Documents vidéo	WMV	.WMV	4Mbps	V1,V2,V3,V7	720x480	44.1KHz~48KHz
	DivX	.AVI,.ASF	4Mbps	DivX3.11~DivX5.1,XviD	800x600	44.1KHz~48KHz

- Le protocole CBI (Control/Bulk/Interrupt) n'est pas pris en charge.
- Les caméras numériques qui utilisent un protocole PTP ou qui nécessitent l'installation d'un programme additionnel lorsqu'il est branché à un PC ne sont pas supportées.
- Un appareil utilisant un système de fichier NTFS n'est pas pris en charge. (Seul un système de fichier FAT l'est.)
- Certains lecteurs MP3, lorsqu'ils sont branchés à cet appareil, peuvent ne pas fonctionner selon la taille du secteur de leur système de fichiers.
- La fonction HÔTE USB n'est pas supportée si un produit qui transfère les fichiers de contenu multimédia par son programme spécifique du fabricant est branché.
- Ce produit ne supporte pas les dispositifs USB qui utilisent un PTM (Protocole de transfert multimédia).
- **La fonction USB de cet appareil n'est pas compatible avec toutes les devises USB. Pour tous renseignements concernant les devises compatibles, voir page 64.**

## Configuration de la langue

La langue utilisée pour afficher les menus OSD (menus à l'écran) est l'anglais par défaut.



- 1 En mode Stop, appuyez sur la touche **MENU**.
- 2 Appuyez sur **▼** pour aller à **<Setup>** et appuyez ensuite sur la touche **ENTER**.
- 3 Sélectionnez **<LANGUAGE>** puis appuyez sur la touche **ENTER**.
- 4 Appuyez sur les touches **▲**, **▼** pour sélectionner **<OSD LANGUAGE>**, puis appuyez sur la touche **ENTER**.
- 5 Appuyez sur **▲**, **▼** pour sélectionner la langue désirée et puis appuyez sur la touche **ENTER**.
  - Une fois que la configuration est terminée, si vous avez choisi l'anglais, l'affichage à l'écran se fera en anglais.



- Appuyez sur la touche **RETURN** pour revenir au niveau précédent.
- Appuyez sur la touche **EXIT** pour sortir de l'écran de configuration.



- **OSD LANGUAGE** : Sélection de la langue de l'affichage à l'écran
- **AUDIO** : Sélection de la langue audio (enregistrée sur le disque)
- **SUBTITLE** : Sélection de la langue des sous-titres (enregistrée sur le disque)
- **DISC MENU** : Sélection de la langue du menu du disque (enregistrée sur le disque)
- ※ Si la langue que vous avez sélectionnée n'est pas enregistrée sur le disque, la langue du menu ne changera pas même si vous le configurez pour qu'il s'affiche dans la langue que vous désirez.



- **OTHER** : Pour choisir une autre langue, sélectionnez OTHER et indiquez le code de langue du pays de l'utilisateur. (Voir à la page 63 pour les codes de langue)  
Les langues AUDIO, des SOUS-TITRES et du MENU DISQUE peuvent être personnalisées.

## Configuration du type d'écran du téléviseur

Selon le type de téléviseur (grand écran ou écran classique 4:3), vous pouvez sélectionner le format d'écran du téléviseur.



- 1 En mode Stop, appuyez sur la touche **MENU**.
- 2 Appuyez sur **▼** pour aller à **<Setup>** et appuyez ensuite sur la touche **ENTER**.
- 3 Appuyez sur **▼** pour aller à **<TV DISPLAY>** et appuyez ensuite sur la touche **ENTER**.
- 4 Appuyez sur **▲**, **▼** pour sélectionner l'élément souhaité et appuyez ensuite sur la touche **ENTER**.
  - Une fois que la configuration est terminée, vous revenez à l'écran précédent.



- Appuyez sur la touche **RETURN** pour revenir au niveau précédent.
- Appuyez sur la touche **EXIT** pour sortir de l'écran de configuration.

### Ajustement du rapport d'aspect de l'écran TV (taille de l'écran)

Le rapport horizontal-vertical de l'écran des téléviseurs traditionnels est de 4:3, tandis que celui d'un téléviseur doté d'un écran large à haute définition est de 16:9. Ce rapport est communément désigné "rapports d'aspect". Lors de la lecture d'un DVD dont le contenu fait appel à l'un et l'autre de ces deux rapports, il faut que vous ajustiez le rapport d'aspect pour qu'il corresponde à votre téléviseur ou moniteur.

Sur un téléviseur traditionnel, sélectionnez soit l'option **<4:3PS>** ou **<4:3LB>** selon vos préférences. Sélectionnez **<WIDE/HDTV>** si vous avez un téléviseur doté d'un large écran.



#### 4:3PS (4:3 Pan&Scan)

- Sélectionnez ce mode pour afficher une image en 16:9 en mode Recadrage sur un téléviseur traditionnel.
- Seule la partie centrale des images 16:9 s'affiche à l'écran, leurs extrémités gauche et droite étant amputées.



#### 4:3LB (4:3 Letterbox)

- Sélectionnez ce mode pour afficher une image en 16:9 en mode Boîte aux lettres sur un téléviseur traditionnel.
- Des bandes noires apparaîtront en haut et en bas de l'écran.



#### WIDE/HDTV

- Sélectionnez ce mode pour afficher des images 16:9 en mode Plein écran sur un téléviseur doté d'un grand écran.
- Cette sélection vous permet de bénéficier de l'aspect d'un grand écran.

- En revanche, si le rapport d'aspect d'une image stockée sur un DVD est de 4:3, il vous est impossible de l'afficher sur un grand écran.
- Étant donné qu'un DVD peut être enregistré dans divers formats, l'apparence de son contenu variera selon le logiciel, le type de téléviseur et le réglage du rapport d'aspect du téléviseur utilisés.
- En fonctionnement HDMI, l'écran passe automatiquement en mode Grand écran.

## Configuration du contrôle parental (Niveau de classement)

Ce contrôle permet de restreindre la lecture de DVD réservés aux adultes ou violents que vous ne souhaitez pas que vos enfants regardent.



- 1 En mode Stop, appuyez sur la touche **MENU**.
- 2 Appuyez sur ▼ pour aller à <Setup> et appuyez ensuite sur la touche **ENTER**.
- 3 Appuyez sur ▼ pour aller à <PARENTAL> et appuyez ensuite sur la touche **ENTER**.
- 4 Appuyez sur ▲, ▼ pour sélectionner le niveau de contrôle parental que vous souhaitez puis appuyez sur la touche **ENTER**.
  - Si vous sélectionnez le niveau 6, un disque qui contient un niveau 7 et supérieur ne peut être lu.
  - Plus le niveau est élevé plus le contenu se rapproche d'un contenu violent ou réservé aux adultes.
- 5 Saisissez le mot de passe et appuyez sur la touche **ENTER**.
  - Le mot de passe est réglé sur "7890" par défaut.
  - Une fois que la configuration est terminée, vous revenez à l'écran précédent.



- Appuyez sur la touche **RETURN** pour revenir au niveau précédent.
- Appuyez sur la touche **EXIT** pour sortir de l'écran de configuration.

• Cette fonction est disponible uniquement avec les DVD qui contiennent les informations de niveau de classement.

## Configuration du mot de passe

Vous pouvez régler le mot de passe pour le réglage du contrôle parental (niveau).



- 1 En mode Stop, appuyez sur la touche **MENU**.
- 2 Appuyez sur ▼ pour aller à <Setup> et appuyez ensuite sur la touche **ENTER**.
- 3 Appuyez sur ▼ pour aller à <PASSWORD> et appuyez ensuite sur la touche **ENTER**.
- 4 Appuyez sur la touche **ENTER**.
- 5 Saisissez le mot de passe et appuyez sur la touche **ENTER**.
  - Entrez l'ancien mot de passe, le nouveau et confirmez le nouveau.
  - La configuration est terminée.



• Le mot de passe est réglé à "7890" par défaut.

### Si vous avez oublié votre mot de passe de contrôle parental, suivez les instructions suivantes :

- Lorsqu'aucun disque n'est inséré dans le lecteur, maintenir enfoncée la touche **située** (■) sur l'appareil pendant plus de 5 secondes. <INITIAL> apparaît à l'écran et tous les paramètres par défaut sont restaurés.
- Appuyez sur la touche **POWER**.

La fonction **RESET (Réinitialisation)** efface tous les réglages. Ne l'utilisez pas à moins que cela soit nécessaire.

## Configurer le fond d'écran



Lorsque vous regardez un DVD ou CD JPEG, vous pouvez configurer l'image que vous aimez comme fond d'écran.

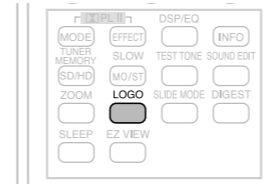

- 1 Lors de la lecture, appuyez sur la touche **PLAY/PAUSE** lorsqu'une image que vous aimez apparaît.
- 2 Appuyez sur la touche **LOGO**.
  - <COPY LOGO DATA> s'affiche sur l'écran du téléviseur.
- 3 L'appareil va s'éteindre puis se rallumer.
  - Le papier peint sélectionné s'affiche.
  - Vous pouvez sélectionner jusqu'à 3 papiers peints.

• Cette fonction ne fonctionne pas lorsque la sortie HDMI est de 720p ou 1080i.

## Pour sélectionner l'un des trois fonds d'écran que vous avez créés



- 1 En mode Stop, appuyez sur la touche **MENU**.
- 2 Appuyez sur ▼ pour aller à <Setup> et appuyez ensuite sur la touche **ENTER**.
- 3 Appuyez sur ▼ pour aller à <LOGO> et appuyez ensuite sur la touche **ENTER**.
- 4 Appuyez sur ▼ pour sélectionner le <USER> que vous souhaitez et appuyez ensuite sur **ENTER**.
  - Ceci sélectionne un des 3 écrans de papier peint.
- 5 Appuyez sur la touche **EXIT** pour quitter l'écran de configuration.

- ORIGINAL : Sélectionnez celui-là pour choisir l'image du logo Samsung en tant que fond d'écran.
- USER : Sélectionnez celui-là pour choisir l'image désirée en tant que fond d'écran.

- Appuyez sur la touche **RETURN** pour revenir au niveau précédent.
- Appuyez sur la touche **EXIT** pour sortir de l'écran de configuration.

## Mode Lecture de disque audio DVD

Certains disques audio DVD contiennent de la vidéo DVD ainsi que de l'audio DVD.  
Pour lire la partie vidéo DVD du disque audio DVD, configurez l'unité en mode vidéo DVD.



- 1 Appuyez sur la touche **MENU** lorsque le tiroir à disque est ouvert.
- 2 Appuyez sur **▼** pour aller à **<Setup>** et appuyez ensuite sur la touche **ENTER**.
- 3 Appuyez sur **▼** pour aller à **<DVD TYPE>** et appuyez ensuite sur la touche **ENTER**.
- 4 Appuyez sur **▲, ▼** pour aller à **<DVD VIDEO>** et appuyez ensuite sur la touche **ENTER**.
  - Configurez à nouveau les étapes 1 ~ 4 si vous souhaitez passer en mode DVD AUDIO Play.



### Lorsque vous sélectionnez le mode de lecture du DVD :

- DVD VIDEO : réglez pour lire le DVD contenu vidéo contenu sur un disque audio DVD.
- DVD AUDIO : configurez pour lire le signal vocal du DVD tel qu'il est.

- Le mode de lecture du DVD est configuré sur DVD Audio comme configuré usine par défaut.
- Éteindre l'appareil principal va automatiquement activer le mode DVD Audio.

## Enregistrement DivX (R)

Veillez utiliser le code d'enregistrement pour enregistrer ce lecteur et pouvoir utiliser le format DivX (R) video on demande le format. Pour en savoir plus, rendez-vous sur le site [www.divx.com/vod](http://www.divx.com/vod).

## Configuration du mode des enceintes

Les sorties de signal et les réponses de fréquence des enceintes sont réglées automatiquement selon la configuration des enceintes et en fonction des enceintes utilisées.



- 1 En mode Stop, appuyez sur la touche **MENU**.
- 2 Appuyez sur **▼** pour aller à **<Audio>** et appuyez ensuite sur la touche **ENTER**.
- 3 Sélectionnez **<SPEAKER SETUP>** puis appuyez sur la touche **ENTER**.
- 4 Appuyez sur **▲, ▼, ◀, ▶** pour sélectionner l'enceinte souhaitée et appuyez ensuite sur la touche **ENTER**.
  - Pour les enceintes centrales, gauche et droite, chaque fois que vous appuyez sur cette touche le mode change dans l'ordre suivant : **PETIT** → **AUCUN**.
  - Pour les enceintes gauche et droite, le mode est réglé sur **PETIT**.



- SMALL : Sélectionnez cette option lorsque vous utilisez les enceintes.
- NONE : Sélectionnez cette option lorsqu'aucun haut-parleur n'est connecté.

- Le mode son peut être différent selon qu'il est réglé sur PRO LOGIC ou sur STEREO (voir page 53).

- Appuyez sur la touche **RETURN** pour revenir au niveau précédent.
- Appuyez sur la touche **EXIT** pour sortir de l'écran de configuration.

## Configuration du temps de retard

Si les enceintes ne peuvent pas être placées à égale distance de la position d'écoute, vous pouvez régler le temps d'attente des signaux audio des enceintes centrale et arrière.



- 1 En mode Stop, appuyez sur la touche **MENU**.
- 2 Appuyez sur **▼** pour aller à **<Audio>** et appuyez ensuite sur la touche **ENTER**.
- 3 Appuyez sur **▼** pour aller à **<DELAY TIME>** et appuyez ensuite sur la touche **ENTER**.
- 4 Appuyez sur **▲, ▼, ◀, ▶** pour sélectionner l'enceinte souhaitée et appuyez ensuite sur la touche **ENTER**.
- 5 Appuyez sur **◀, ▶** pour régler le temps de retard.
  - Vous pouvez régler le temps de retard de C entre 00 et 05 ms et pour EG et ED entre 00 et 15 ms.



- Appuyez sur la touche **RETURN** pour revenir au niveau précédent.
- Appuyez sur la touche **EXIT** pour sortir de l'écran de configuration..

## Configuration du temps de retard des enceintes

Pour tirer le meilleur profit d'un disque audio enregistré en signaux ambiophoniques en format 5,1, assurez-vous que vous vous trouvez à distance égale de chacune des enceintes. L'emplacement des enceintes faisant en sorte que les signaux sonores n'atteignent pas vos oreilles au même moment, il est recommandé d'ajouter un effet de temporisation sonore à l'enceinte centrale et aux enceintes d'ambiance.

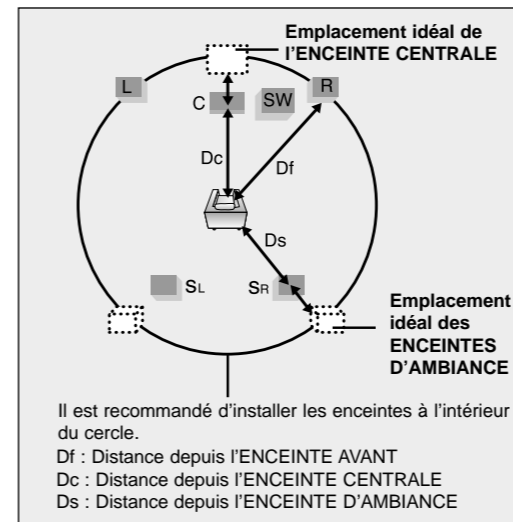

### Configuration de l'ENCEINTE CENTRALE

Si la distance Dc est égale ou supérieure à la distance Df sur le schéma, réglez le mode sur 0 ms. Sinon, modifiez la distance en vous reportant aux valeurs indiquées dans le tableau ci-dessous.

Distance entre Df et Dc	0 pouce	13.6 pouces	27.2 pouces	40.8pouces	4.5 pieds	5.6pieds
Temps de retard	0 min	1 min	2 min	3 min	4 min	5 min

### Configuration des ENCEINTES D'AMBIANCE ARRIÈRE

Si la distance Df est égale à la distance Ds sur le schéma, réglez le mode sur 0 ms. Sinon, modifiez la distance en vous reportant aux valeurs indiquées dans le tableau ci-dessous.

Distance entre Df et Ds	0 pouce	40.8pouces	6.7 pieds	10.0 pieds	13.4 pieds	16.7pieds
Temps de retard	0 ms	3 ms	6 ms	9 ms	12 ms	15 ms

- Avec DOLBY II (Dolby Pro Logic II), le temps de retard peut être différent pour chaque mode.
- Avec AC-3 et DTS, le temps de retard est réglé à partir de 00 et 15 ms.
- Le canal central n'est réglable que sur les disques 5,1.



## Configuration du test de tonalité

Utilisez la fonction Test Tone pour vérifier les connexions des enceintes.



- 1 En mode Stop, appuyez sur la touche **MENU**.
- 2 Appuyez sur ▼ pour aller à **<Audio>** et appuyez ensuite sur la touche **ENTER**.
- 3 Appuyez sur ▼ pour aller à **<TEST TONE>** et appuyez ensuite sur la touche **ENTER**.
  - Le test de son sera envoyé sur les enceintes G → C → D → SD → SG → Basse dans l'ordre. Si vous appuyez à nouveau sur cette touche à ce moment, le test de tonalité s'arrête.

- Appuyez sur la touche **RETURN** pour revenir au niveau précédent.
- Appuyez sur la touche **EXIT** pour sortir de l'écran de configuration.

### Méthode alternative : appuyez sur la touche TEST TONE de la télécommande.

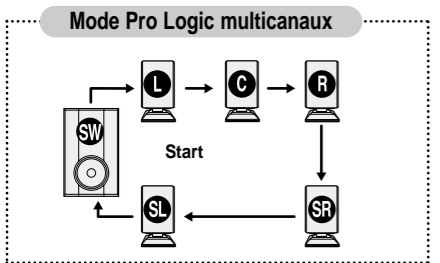

L: Enceinte avant (G) C: Enceinte centrale SW: Caisson de basses  
R: Enceinte avant (D) SL: Enceinte arrière (G) SR: Enceinte arrière (D)

Appuyez sur la touche **TEST TONE**.

- Le test de tonalité s'effectue de la manière suivante : Lors de la lecture d'un DVD ou d'un CD, ce test ne fonctionne qu'en mode Stop.
- Utilisez cette fonction afin de vérifier que chaque enceinte est branchée correctement et qu'il n'y a aucun problème.
- Lorsque le HDMI AUDIO est allumé (le son est produit par les haut-parleurs du téléviseur), la fonction TEST TONE n'est pas disponible.

- Pour arrêter le test de tonalité, appuyez à nouveau sur la touche **TEST TONE**.

## Configuration audio

Vous pouvez régler l'équilibre et le niveau de chaque enceinte.



- 1 En mode Stop, appuyez sur la touche **MENU**.
- 2 Appuyez sur ▼ pour aller à **<Audio>** et appuyez ensuite sur la touche **ENTER**.
- 3 Appuyez sur ▼ pour aller à **<SOUND EDIT>** et appuyez ensuite sur la touche **ENTER**.
- 4 Appuyez sur ▲, ▼ pour sélectionner et régler l'élément que vous souhaitez. Appuyez sur ◀, ▶ pour régler les paramètres.

- Appuyez sur la touche **RETURN** pour revenir au niveau précédent.
- Appuyez sur la touche **EXIT** pour sortir de l'écran de configuration..

### Réglage manuel avec la touche SOUND EDIT

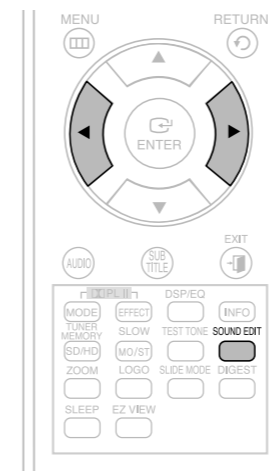

Appuyez sur la touche **SOUND EDIT** et appuyez ensuite sur ◀, ▶.

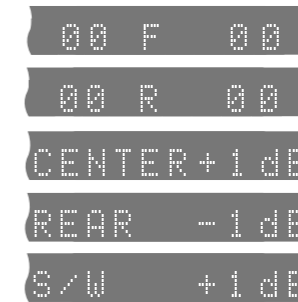

#### Réglage de l'équilibre des enceintes avant/arrière

- Vous pouvez sélectionner entre 00 et -6 et OFF.
- Plus vous vous approchez de -6 plus le volume baisse.

#### Réglage du niveau des enceintes centrale / arrières et du caisson de basses

- Le niveau du volume peut être réglé en étapes de +6 dB à -6 dB.
- Le son augmente lorsque vous vous approchez de +6 dB et diminue lorsque vous vous approchez de -6 dB.

## Configuration de la compression DRC (Compression de la plage dynamique)

Cette caractéristique permet d'équilibrer l'étendue entre les sons les plus forts et les plus faibles.

Vous pouvez utiliser cette fonction pour profiter d'un son Dolby Digital lorsque vous regardez un film à faible volume la nuit.



- 1 En mode Stop, appuyez sur la touche **MENU**.
- 2 Appuyez sur ▼ pour aller à <Audio> et appuyez ensuite sur la touche **ENTER**.
- 3 Appuyez sur ▼ pour aller à <DRC> et appuyez ensuite sur la touche **ENTER**.
- 4 Appuyez sur la touche ▲, ▼ pour régler la compression de la plage dynamique.
  - Lorsque la touche ▲ Cursor est actionnée, l'effet est amplifié, et lorsque la touche ▼ Cursor est enfoncée, l'effet est atténué.



- Appuyez sur la touche **RETURN** pour revenir au niveau précédent.
- Appuyez sur la touche **EXIT** pour sortir de l'écran de configuration..

## Configuration AV SYNC

La vidéo peut sembler plus lente que l'audio si elle est connectée à un téléviseur numérique.

Dans ce cas, réglez le décalage audio de manière à ce qu'il soit synchronisé avec la vidéo.



- 1 Appuyez sur la touche **MENU**.
- 2 Appuyez sur ▼ pour aller à <Audio> et appuyez ensuite sur la touche **ENTER**.
- 3 Appuyez sur ▼ pour accéder à <AV-SYNC> et appuyez ensuite sur la touche **ENTER**.
- 4 Appuyez sur ▲, ▼ pour sélectionner le décalage AV-SYNC puis Appuyez sur la touche **ENTER**.
  - Vous pouvez configurer le temps d'attente de l'audio entre 0 min et 300 min. Configurez-le à un état optimal.



- Appuyez sur la touche **RETURN** pour revenir au niveau précédent.
- Appuyez sur la touche **EXIT** pour sortir de l'écran de configuration..

## Paramétrage de l'interface HDMI audio

Il est possible d'activer ou de désactiver les sons transmis par l'intermédiaire du câble HDMI.



- 1 En mode Stop, appuyez sur la touche **MENU**.
- 2 Appuyez sur ▼ pour aller à <Audio> et appuyez ensuite sur la touche **ENTER**.
- 3 Appuyez sur ▼ pour aller à <HDMI AUDIO> et appuyez ensuite sur la touche **ENTER**.
- 4 Appuyez sur ▲, ▼ pour sélectionner <ON> ou <OFF> et appuyez sur la touche **ENTER**.



- ON : les signaux audio et vidéo sont tous deux transmis par le câble de connexion HDMI. Les sons ne sont alors émis que par les haut-parleurs de votre téléviseur.
- OFF : seuls les signaux vidéo sont transmis par le câble de connexion HDMI. Les sons ne sont alors émis que par les enceintes de votre système Home Theater.



- Par défaut, cet appareil est réglé sur HDMI AUDIO OFF.
- L'interface HDMI AUDIO se règle automatiquement en mode 2 canaux lorsque les sons sont émis par les haut-parleurs du téléviseur.

- Appuyez sur le bouton **RETURN** pour revenir au niveau précédent.
- Appuyez sur le bouton **EXIT** pour quitter l'écran de configuration.

## Fonction Champ sonore (DSP)/EQ

**DSP** : Concerne un son unique dans un environnement particulier, fournit un champ sonore réaliste.

**EQ** : Vous pouvez sélectionner ROCK, POP ou CLASSIC pour optimiser le son pour le genre de musique que vous êtes en train d'écouter.

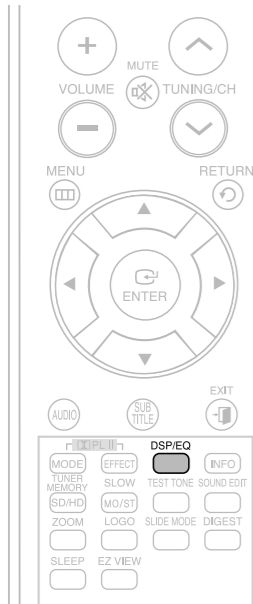

Appuyez sur la touche **DSP/EQ**.

- <DSP> s'allume sur l'écran d'affichage.
- Chaque fois que vous appuyez sur cette touche, vous passez d'un mode à l'autre dans l'ordre suivant :

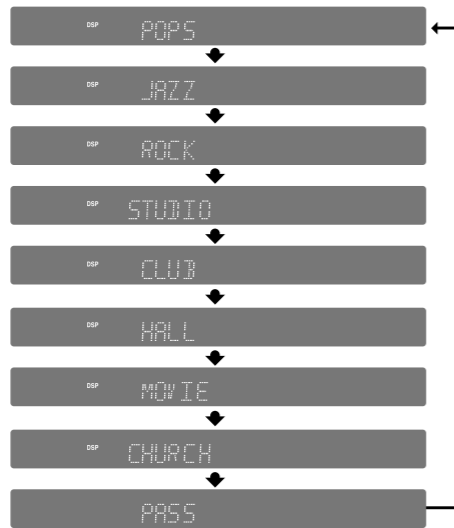

- POP, JAZZ, ROCK: Selon le genre de musique, vous avez le choix entre POP, JAZZ et ROCK.
- STUDIO : Donne l'impression de présence comme dans un studio.
- CLUB : Donne l'impression d'un club de danse avec des basses puissantes.
- HALL : Éclaircit les voix et donne l'impression d'une salle de concert.
- MOVIE: Donne l'impression d'un cinéma.
- CHURCH: Donne l'impression d'être dans une grande église.
- PASS: Sélectionnez cette option pour une écoute normale.

- La fonction DSP/EQ n'est disponible qu'en mode STEREO. Appuyez sur la touche **PL II** Mode pour afficher STEREO à l'écran.
- Cette fonction est disponible avec les CD, les CD MP3, les DVD audio, DivX 2 canaux et les disques Dolby Digital.
- Lorsque vous lisez un disque DVD encodé avec deux canaux ou plus, le mode multi-channel est automatiquement sélectionné et la fonction DSP/EQ ne fonctionne pas.

## Mode Dolby Pro Logic II

Vous pouvez sélectionner le mode audio Dolby Pro Logic II souhaité.



Appuyez sur la touche **PL II MODE**.

- Chaque fois que vous appuyez sur cette touche, vous passez d'un mode à l'autre dans l'ordre suivant :



### PRO LOGIC II

- MUSIC: Lorsque vous écoutez de la musique, vous pouvez profiter d'effets sonores vous donnant l'impression d'assister à un concert en direct.
- CINEMA: Vous avez une impression de présence lorsque vous regardez un film.
- PRO LOGIC: Vous pouvez profiter d'un effet multicanaux réaliste comme si vous utilisiez cinq enceintes alors que vous n'utilisez que les enceintes avant droite et gauche.
- MATRIX: Vous pouvez profiter d'un son ambiophonique et profiter de l'expansion du son.

**STEREO**: Sélectionnez cette option pour écouter les sons uniquement à partir des enceintes avant gauche et droite et du caisson de basses.

- Avec le mode Pro Logic II, connectez le périphérique externe aux connecteurs d'ENTRÉE AUDIO (G et D) du lecteur. Si vous ne connectez que l'une des deux entrées (G ou D), vous ne pourrez pas bénéficier du son ambiophonique.

## Effet Dolby Pro Logic II

Cette fonction ne fonctionne qu'en mode MUSIC Dolby Pro Logic.

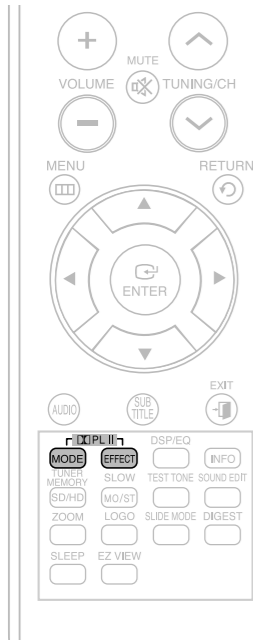

1 Appuyez sur la touche **PL II MODE** pour sélectionner le mode **<MUSIC>**.



2 Appuyez sur la touche **PL II EFFECT** pour sélectionner **<PANORAMA>**, puis Appuyez sur les touches **◀, ▶** ou **ENTER** pour sélectionner l'effet désiré.

- Vous pouvez sélectionner soit 0 ou 1.
- Ce mode permet d'étendre l'image stéréo avant de manière à utiliser les hauts-parleurs satellites. Vous bénéficiez alors d'un superbe effet "enveloppant" grâce à la réverbération du son sur les murs latéraux.



3 Appuyez sur la touche **PL II EFFECT** pour sélectionner **<C-WIDTH>**, puis Appuyez sur les touches **◀, ▶** pour sélectionner l'effet désiré.

- Vous pouvez sélectionner soit 0 ou 7.
- Ce réglage permet d'ajuster la largeur de l'image centrale. Plus le réglage est élevé, moins le son provient du haut-parleur central.



4 Appuyez sur la touche **PL II EFFECT** pour sélectionner **<DIMENS>**, puis Appuyez sur les touches **◀, ▶** pour sélectionner l'effet désiré.

- Ce paramètre est réglable entre 0 et 6.
- Permet d'ajuster par incréments le champ sonore (DSP) des hauts-parleurs avants ou arrières.



• Lorsque vous passez un disque codé avec deux canaux ou plus, le mode multicanaux est automatiquement sélectionné et la touche **PL II** (Dolby Pro Logic II) ne fonctionne pas.

## Télécommande

1 Appuyez sur la touche **TUNER** et sélectionnez la bande FM.

2 Sélectionnez une station.

- Auto station 1 : Lorsque vous appuyez sur **◀▶▶▶**, une station pré-réglée est sélectionnée.
- Auto station 2 : Maintenez la touche **▼▲** enfoncée pour rechercher automatiquement les stations.
- Station manuelle : Appuyez rapidement sur **▼▲** pour augmenter ou diminuer la fréquence.

## Unité principale

1 Appuyez sur la touche **FUNCTION** pour sélectionner la bande choisie (FM).

2 Sélectionnez une station.

- Auto station 1 : Appuyez sur la touche **STOP** (■) pour sélectionner **PRESET** et appuyez ensuite sur **◀▶▶▶** pour sélectionner la station pré-réglée.
- Auto station 2 : Appuyez sur la touche **STOP** (■) pour sélectionner **<MANUAL>** et appuyez ensuite sur **◀▶▶▶** pour rechercher automatiquement la bande.
- Station manuelle : Appuyez sur **STOP** (■) pour sélectionner **MANUAL** et appuyez ensuite rapidement sur **◀▶▶▶** pour vous syntoniser une fréquence plus basse ou plus élevée.

➤ Appuyez sur la touche **MO/ST** pour écouter en Mono/Stéréo.

- (Cela ne s'applique que dans le cas de l'écoute d'une station FM.)
- Chaque fois que vous appuyez sur la touche, le son commute entre **<STEREO>** et **<MONO>**.
- Dans le cas de zones de mauvaise réception, sélectionnez **MONO** pour avoir une retransmission claire et sans interférence.



## Préréglage des stations

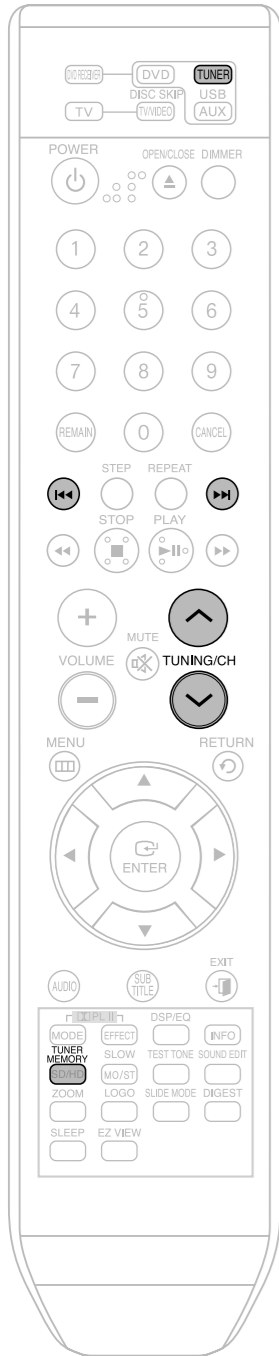

Exemple : Préréglage de la station FM 89,10 en mémoire

- 1 Appuyez sur la touche **TUNER** et sélectionnez la bande FM.
- 2 Appuyez sur **▼, ▲** pour sélectionner <89,10>.
  - **FM 89.10** MHz
- 3 Appuyez sur **TUNER MEMORY**.
  - **<PRGM>** clignote sur l'affichage.
  - **01 FM 89.10** MHz
- 4 Appuyez sur **◀▶▶▶** pour sélectionner le numéro préréglé.
  - Vous pouvez sélectionner soit 1 ou 15.
  - **01 FM 89.10** MHz
- 5 Appuyez à nouveau sur la touche **TUNER MEMORY**.
  - Appuyez sur la touche TUNER MEMORY avant que **<PRGM>** disparaisse de l'affichage.
  - **<PRGM>** disparaît de l'affichage et la station est mémorisée.
- 6 Pour prérégler une autre station, répétez les étapes 2 à 5.
  - Pour syntoniser sur une station préréglée, appuyez sur la touche **◀▶▶▶** de la télécommande pour sélectionner un canal.

• Cet appareil ne reçoit pas les émissions AM.

## Fonctions pratiques

### Fonction Sleep timer

Si vous réglez l'heure à l'avance, l'unité s'éteint automatiquement à l'heure désignée.

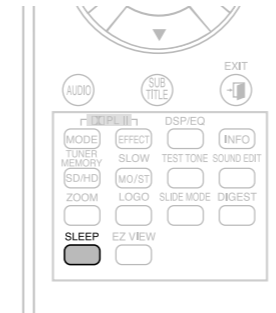

Appuyez sur la touche **SLEEP**.

- **<SLEEP>** s'affiche. Chaque fois que vous appuyez sur cette touche, l'heure préréglée change dans l'ordre suivant : 10 → 20 → 30 → 60 → 90 → 120 → 150 → OFF.
- Pour confirmer le réglage de la mise en veille, appuyez sur la touche **SLEEP**.
  - Le temps à écouler avant l'arrêt du lecteur DVD s'affiche.
  - Si vous appuyez à nouveau sur la touche, vous revenez à ce que vous aviez réglé avant.
- Pour annuler la mise en veille, appuyez sur la touche **SLEEP** jusqu'à ce que **OFF** apparaisse à l'écran.

### Régler la brillance de l'écran

Vous pouvez régler la luminosité de l'affichage à partir de l'unité principale.

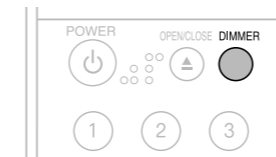

Appuyez sur la touche **DIMMER**.

- Chaque pression sur cette touche permet de régler la luminosité de l'afficheur situé sur la façade de l'appareil.

### Fonction Mute

Cette fonction est pratique lorsque quelqu'un sonne à la porte ou lorsque vous recevez un appel téléphonique.



Appuyez sur la touche **MUTE**.

- **<MUTE ON>** apparaît à l'écran.
- Pour rétablir le son, appuyez à nouveau sur la touche **RETURN** pour sélectionner **<MUTE OFF>**.



### Utiliser des écouteurs

Utilisez des écouteurs (non fournis) pour une écoute individuelle.

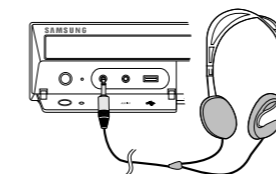

Branchez les écouteurs sur la prise **PHONES** pour une écoute individuelle.

- Pour éviter les troubles auditifs n'augmentez pas le volume de manière excessive lorsque vous utilisez des écouteurs.

## Lorsque vous commandez le téléviseur avec la télécommande

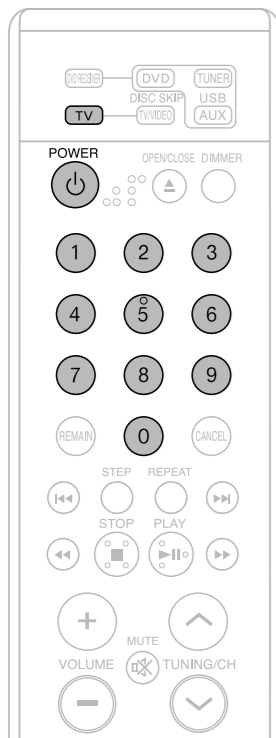

- 1 Appuyez sur le bouton **TV** pour sélectionner le mode TV.
- 2 Appuyez sur la touche **POWER** pour allumer le téléviseur.
- 3 En gardant la touche **POWER** enfoncée, composez le code correspondant à la marque de votre téléviseur.

■ S'il y a plus d'un code répertorié dans le tableau, entrez-en un seul à la fois afin de déterminer lequel fonctionne.

### Exemple : Pour un téléviseur Samsung

En gardant la touche POWER enfoncée, entrez les chiffres suivants à l'aide des touches numériques 00, 15, 16, 17 et 40.

- 4 Le téléviseur s'éteint automatiquement une fois le réglage terminé.
  - Vous pouvez vous servir des touches TV POWER, VOLUME, CHANNEL ainsi que des touches numériques (0-9).

- Il se peut que la télécommande ne fonctionne pas avec certaines marques de téléviseurs. Il se peut également que certaines opérations ne soient pas possibles avec votre marque de téléviseur.
- Si vous ne configurez pas la télécommande avec le code de la marque de votre téléviseur, elle fonctionnera par défaut avec un téléviseur Samsung.

## Liste de code des marques de téléviseur

N°	Marque	Code	N°	Marque	Code
1	Admiral (M.Wards)	56, 57, 58	44	MTC	18
2	A Mark	01, 15	45	NEC	18, 19, 20, 40, 59, 60
3	Anam	01, 02, 03, 04, 05, 06, 07, 08, 09, 10, 11, 12, 13, 14	46	Nikei	03
4	AOC	01, 18, 40, 48	47	Onking	03
5	Bell & Howell (M.Wards)	57, 58, 81	48	Onwa	03
6	Brocsonic	59, 60	49	Panasonic	06, 07, 08, 09, 54, 66, 67, 73, 74
7	Candle	18	50	Penney	18
8	Cetronic	03	51	Philco	03, 15, 17, 18, 48, 54, 59, 62, 69, 90
9	Citizen	03, 18, 25	52	Philips	15, 17, 18, 40, 48, 54, 62, 72
10	Cinema	97	53	Pioneer	63, 66, 80, 91
11	Classic	03	54	Portland	15, 18, 59
12	Concerto	18	55	Proton	40
13	Contec	46	56	Quasar	06, 66, 67
14	Coronado	15	57	Radio Shack	17, 48, 56, 60, 61, 75
15	Craig	03, 05, 61, 82, 83, 84	58	RCA/Proscan	18, 59, 67, 76, 77, 78, 92, 93, 94
16	Croslex	62	59	Realistic	03, 19
17	Crown	03	60	Sampo	40
18	Curtis Mates	59, 61, 63	61	Samsung	00, 15, 16, 17, 40, 43, 46, 47, 48, 49, 59, 60, 98
19	CXC	03	62	Sanyo	19, 61, 65
20	Daewoo	02, 03, 04, 15, 16, 17, 18, 19, 20, 21, 22, 23, 24, 25, 26, 27, 28, 29, 30, 32, 34, 35, 36, 48, 59, 90	63	Scott	03, 40, 60, 61
21	Daytron	40	64	Sears	15, 18, 19
22	Dynasty	03	65	Sharp	15, 57, 64
23	Emerson	03, 15, 40, 46, 59, 61, 64, 82, 83, 84, 85	66	Signature 2000 (M.Wards)	57, 58
24	Fisher	19, 65	67	Sony	50, 51, 52, 53, 55
25	Funai	03	68	Soundesign	03, 40
26	Futurtech	03	69	Spectricon	01
27	General Electric (GE)	06, 40, 56, 59, 66, 67, 68	70	SSS	18
28	Hall Mark	40	71	Sylvania	18, 40, 48, 54, 59, 60, 62
29	Hitachi	15, 18, 50, 59, 69	72	Symphonic	61, 95, 96
30	Inkel	45	73	Tatung	06
31	JC Penny	56, 59, 67, 86	74	Techwood	18
32	JVC	70	75	Teknika	03, 15, 18, 25
33	KTV	59, 61, 87, 88	76	TMK	18, 40
34	KEC	03, 15, 40	77	Toshiba	19, 57, 63, 71
35	KMC	15	78	Vidtech	18
36	LG (Goldstar)	01, 15, 16, 17, 37, 38, 39, 40, 41, 42, 43, 44	79	Videch	59, 60, 69
37	Luxman	18	80	Wards	15, 17, 18, 40, 48, 54, 60, 64
38	LXI (Sears)	19, 54, 56, 59, 60, 62, 63, 65, 71	81	Yamaha	18
39	Magnavox	15, 17, 18, 48, 54, 59, 60, 62, 72, 89	82	York	40
40	Marantz	40, 54	83	Yupiteru	03
41	Matsui	54	84	Zenith	58, 79
42	MGA	18, 40	85	Zonda	01
43	Mitsubishi/MGA	18, 40, 59, 60, 75	86	Dongyang	03, 54

# Dépannage

Reportez-vous à ce qui suit si l'unité ne fonctionne pas correctement. Si le problème que vous rencontrez n'est pas répertorié ci-dessous ou si les instructions suivantes ne vous aident pas, éteignez l'unité, débranchez le cordon d'alimentation et communiquez avec un marchand autorisé ou le Centre de Service Samsung Electronics le plus proche.

Problème	Vérification/Solution
<b>Le tiroir de chargement des disques ne s'ouvre pas.</b>	<ul style="list-style-type: none"> <li>• Est-ce que le cordon d'alimentation est branché correctement dans la prise de courant ?</li> <li>• Éteignez l'appareil puis allumez-le de nouveau.</li> </ul>
<b>Le disque n'est pas lu.</b>	<ul style="list-style-type: none"> <li>• Vérifiez le numéro de région du DVD. Les disques DVD achetés à l'étranger pourraient ne pas être lisibles.</li> <li>• Ce lecteur ne peut pas lire les CD-ROM et les DVD-ROM.</li> <li>• Vérifiez le niveau d'écoute du DVD.</li> </ul>
<b>La lecture ne commence pas immédiatement lorsque l'on appuie sur la touche Play/Pause.</b>	<ul style="list-style-type: none"> <li>• Vérifiez si le disque présente des rayures ou s'il est déformé.</li> <li>• Nettoyez-le bien.</li> </ul>
<b>Pas de son.</b>	<ul style="list-style-type: none"> <li>• On n'entend aucun son en mode lecture rapide, lecture lente et lecture image par image.</li> <li>• Les enceintes sont-elles branchées correctement ? Est-ce que le réglage des enceintes est correctement personnalisé ?</li> <li>• Le disque est-il gravement endommagé ?</li> </ul>
<b>Le son n'est pas émis par les six enceintes mais seulement par certaines d'entre elles.</b>	<ul style="list-style-type: none"> <li>• À l'écoute d'un CD ou de la radio, le son est émis uniquement par les deux enceintes avant (G/D). Sélectionnez l'option "PRO LOGIC II" en appuyant sur la touche DOLBY II (Dolby Pro Logic II) de la télécommande pour utiliser les six enceintes.</li> <li>• Vérifiez si le disque DVD est compatible avec le mode 5,1-CH.</li> <li>• Si vous réglez C, EG et ED sur AUCUN dans le mode Speaker du réglage audio dans l'écran de configuration, vous n'entendrez aucun son de l'enceinte centrale et des enceintes avant gauche et droite. Réglez C, EG et ED sur SMALL.</li> </ul>
<b>Le son ambiophonique canal 5,1 Dolby Digital n'est pas reproduit.</b>	<ul style="list-style-type: none"> <li>• Est-ce que le disque porte l'indication "Dolby Digital 5,1 CH" ? Le son canal 5,1 est reproduit uniquement si le disque est enregistré avec ce système.</li> <li>• Est-ce que la langue audio est correctement réglée sur DOLBY DIGITAL 5,1-CH dans l'écran d'informations ?</li> </ul>
<b>The remote control does not work.</b>	<ul style="list-style-type: none"> <li>• Is the remote control being operated within its operation range of angle and distance?</li> <li>• Are the batteries exhausted?</li> <li>• Have you selected the mode(TV/DVD) functions of the remote control (TV or DVD) correctly?</li> </ul>

Symptom	Check/Remedy
<ul style="list-style-type: none"> <li>• <b>Le disque tourne mais aucune image ne s'affiche.</b></li> <li>• <b>Les images présentent des interférences et la qualité est mauvaise.</b></li> </ul>	<ul style="list-style-type: none"> <li>• Le téléviseur est-il allumé ?</li> <li>• Les câbles vidéo sont-ils correctement branchés ?</li> <li>• Le disque est-il sale ou endommagé ?</li> <li>• Un disque de mauvaise fabrication peut ne pas être lu.</li> </ul>
<b>Les langues audio et des sous-titres ne fonctionnent pas.</b>	<ul style="list-style-type: none"> <li>• Les fonctions langues audio et des sous-titres ne fonctionnent pas avec les DVD qui ne contiennent pas plusieurs langues audio ou des sous-titres. Selon les disques elles peuvent fonctionner différemment.</li> </ul>
<b>L'écran Menu ne s'affiche pas même lorsque l'on sélectionne la fonction menu.</b>	<ul style="list-style-type: none"> <li>• Est-ce que le disque a un menu ?</li> </ul>
<b>L'écran ne peut pas être changé.</b>	<ul style="list-style-type: none"> <li>• Vous pouvez lire des DVD 16:9 en mode LARGE 16:9, en mode BOÎTE AUX LETTRES 4:3 ou en mode PAN SCAN 4:3, mais les DVD codés en 4:3 peuvent être vus uniquement en 4:3. Consultez la pochette du disque DVD et sélectionnez la fonction appropriée.</li> </ul>
<ul style="list-style-type: none"> <li>• <b>L'unité principale ne fonctionne pas. (Exemple : L'appareil s'éteint ou on entend des bruits étranges.)</b></li> <li>• <b>Le lecteur DVD fonctionne mal.</b></li> </ul>	<ul style="list-style-type: none"> <li>• Éteignez l'appareil et maintenez la touche ■ enfoncée sur le panneau avant pendant plus de 5 secondes.</li> </ul> <p><b>La fonction RESET (Réinitialisation) efface tous les réglages. Ne l'utilisez pas à moins que cela soit nécessaire.</b></p>
<b>Le mot de passe pour le niveau d'écoute a été oublié.</b>	<ul style="list-style-type: none"> <li>• Quand le message &lt;NO DISC&gt; apparaît sur l'affichage de l'unité principale, maintenez la touche ■ enfoncée sur le panneau avant pendant plus de 5 secondes. &lt;INITIAL&gt; s'affiche et tous les réglages reviennent aux conditions prédéfinies en usine.</li> <li>• Appuyez sur la touche POWER. La fonction RESET (Réinitialisation) efface tous les réglages. Ne l'utilisez pas à moins que cela soit nécessaire.</li> </ul>
<b>On n'arrive pas à se syntoniser sur la station radio désirée.</b>	<ul style="list-style-type: none"> <li>• Est-ce que l'antenne est installée correctement ?</li> <li>• Si le signal d'entrée de l'antenne est mauvais, installez une antenne FM externe dans un endroit avec une bonne qualité de réception.</li> </ul>

# Précautions dans la manipulation et la conservation des disques

De petites rayures sur le disque peuvent réduire la qualité du son et des images ou provoquer des sauts.  
Faites attention de ne pas rayer les disques quand vous les manipulez.

## Manipulation des disques

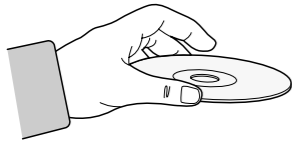

**Ne touchez pas le côté de lecture du disque.**  
**Tenez le disque par les côtés de manière à ne pas laisser vos empreintes sur la surface.**  
**Ne collez pas de papier ou de ruban adhésif sur le disque.**

## Conservation des disques

**Ne les laissez pas à la lumière solaire directe**



**Conservez-les dans un endroit frais et aéré**

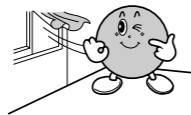

**Conservez-les dans une pochette de protection propre et en position verticale.**

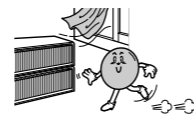

- Faites attention de ne pas salir les disques.
- Ne chargez pas de disques fissurés ou rayés.

## Manipulation et conservation des disques



**Quand vous laissez des empreintes de doigts ou de saleté sur le disque, nettoyez-le avec un détergent léger dilué dans l'eau et frottez-le avec un chiffon souple.**

- Pour le nettoyage, frottez délicatement de l'intérieur vers l'extérieur du disque.



- De la condensation peut se former si l'air chaud entre en contact avec des parties froides à l'intérieur du lecteur. Quand de la condensation se forme à l'intérieur du lecteur, celui-ci pourrait ne pas fonctionner correctement. Dans ce cas, enlevez le disque et laissez le lecteur allumé au repos pendant 1 ou 2 heures.

# Liste de code des langues

Entrez le numéro de code approprié pour les réglages initiaux "Audio disque", "Sous-titres disque" et/ou "Menu disque" (Voir page 42).

Code	Language	Code	Language	Code	Language	Code	Language
1027	Afar	1181	Frisian	1334	Latvian, Lettish	1506	Slovenian
1028	Abkhazian	1183	Irish	1345	Malagasy	1507	Samoa
1032	Afrikaans	1186	Scots Gaelic	1347	Maori	1508	Shona
1039	Amharic	1194	Galician	1349	Macedonian	1509	Somali
1044	Arabic	1196	Guarani	1350	Malayalam	1511	Albanian
1045	Assamese	1203	Gujarati	1352	Mongolian	1512	Serbian
1051	Aymara	1209	Hausa	1353	Moldavian	1513	Siswati
1052	Azerbaijani	1217	Hindi	1356	Marathi	1514	Sesotho
1053	Bashkir	1226	Croatian	1357	Malay	1515	Sundanese
1057	Byelorussian	1229	Hungarian	1358	Maltese	1516	Swedish
1059	Bulgarian	1233	Armenian	1363	Burmese	1517	Swahili
1060	Bihari	1235	Interlingua	1365	Nauru	1521	Tamil
1069	Bislama	1239	Interlingue	1369	Nepali	1525	Tegulu
1066	Bengali; Bangla	1245	Inupiak	1376	Dutch	1527	Tajik
1067	Tibetan	1248	Indonesian	1379	Norwegian	1528	Thai
1070	Breton	1253	Icelandic	1393	Occitan	1529	Tigrinya
1079	Catalan	1254	Italian	1403	(Afan) Oromo	1531	Turkmen
1093	Corsican	1257	Hebrew	1408	Oriya	1532	Tagalog
1097	Czech	1261	Japanese	1417	Punjabi	1534	Setswana
1103	Welsh	1269	Yiddish	1428	Polish	1535	Tonga
1105	Danish	1283	Javanese	1435	Pashto, Pushto	1538	Turkish
1109	German	1287	Georgian	1436	Portuguese	1539	Tsonga
1130	Bhutani	1297	Kazakh	1463	Quechua	1540	Tatar
1142	Greek	1298	Greenlandic	1481	Rhaeto-Romance	1543	Twi
1144	English	1299	Cambodian	1482	Kirundi	1557	Ukrainian
1145	Esperanto	1300	Kannada	1483	Romanian	1564	Urdu
1149	Spanish	1301	Korean	1489	Russian	1572	Uzbek
1150	Estonian	1305	Kashmiri	1491	Kinyarwanda	1581	Vietnamese
1151	Basque	1307	Kurdish	1495	Sanskrit	1587	Volapuk
1157	Persian	1311	Kirghiz	1498	Sindhi	1613	Wolof
1165	Finnish	1313	Latin	1501	Sangro	1632	Xhosa
1166	Fiji	1326	Lingala	1502	Serbo-Croatian	1665	Yoruba
1171	Faeroese	1327	Laothian	1503	Singhalese	1684	Chinese
1174	French	1332	Lithuanian	1505	Slovak	1697	Zulu



# Liste de produits avec fonction Lecture USB

## Appareil Photo Numérique

Produit	Compagnie	Type
Finepix-A340	Fuji	Digital Camera
Finepix-F810	Fuji	Digital Camera
Finepix-F610	Fuji	Digital Camera
Finepix-f450	Fuji	Digital Camera
Finepix S7000	Fuji	Digital Camera
Finepix A310	Fuji	Digital Camera
KD-310Z	Konica	Digital Camera
Finecam SL300R	Kyocera	Digital Camera
Finecam SL400R	Kyocera	Digital Camera
Finecam S5R	Kyocera	Digital Camera
Finecam Xt	Kyocera	Digital Camera
Dimage-Z1	Minolta	Digital Camera
Dimage Z1	Minolta	Digital Camera
Dimage X21	Minolta	Digital Camera
Coolpix4200	Nikon	Digital Camera
Coolpix4300	Nikon	Digital Camera
Coolpix 2200	Nikon	Digital Camera
Coolpix 3500	Nikon	Digital Camera
Coolpix 3700	Nikon	Digital Camera
Coolpix 4100	Nikon	Digital Camera
Coolpix 5200	Nikon	Digital Camera
Stylus 410 digital	Olympus	Digital Camera
300-digital	Olympus	Digital Camera
U300	Olympus	Digital Camera
X-350	Olympus	Digital Camera
C-760	Olympus	Digital Camera
C-5060	Olympus	Digital Camera
X1	Olympus	Digital Camera
U-mini	Olympus	Digital Camera
Lumix-FZ20	Panasonic	Digital Camera
DMC-FX7GD	Panasonic	Digital Camera
Lumix LC33	Panasonic	Digital Camera
LUMIX DMC-F1	Panasonic	Digital Camera
Optio-S40	Pentax	Digital Camera
Optio-S50	Pentax	Digital Camera
Optio 33LF	Pentax	Digital Camera
Optio MX	Pentax	Digital Camera
Digimax-420	Samsung	Digital Camera
Digimax-400	Samsung	Digital Camera
Sora PDR-T30	Toshiba	Digital Camera
Coolpix 5900	Nikon	Digital Camera
Coolpix S1	Nikon	Digital Camera
Coolpix 7600	Nikon	Digital Camera
DMC-FX7	Panasonic	Digital Camera
Dimage Xt	Minolta	Digital Camera
AZ-1	Olympus	Digital Camera

## Disque Flash USB

Produit	Compagnie	Type
Cruzer Micro	Sandisk	USB 2.0 USB Flash Drive 128M
Cruzer Mini	Sandisk	USB 2.0 128M
Cruzer Mini	Sandisk	USB 2.0 256M
SONY Micro Vault	Sony	USB 2.0 64MB
FLEX DRIVE	Serotech	USB 2.0 32MB
AnyDrive	A.L.tech	USB 2.0 128MB
XTICK	LG	USB 2.0 128M
Micro Mini	lomega	USB 2.0 128M
iFlash	Imation	USB 2.0 64M
LG	XTICK(M)	USB 2.0 64M
RiDATA	EZDrive	USB 2.0 64M

## Lecteur MP3

Produit	Compagnie	Type
Creative MuVo NX128M	Creative	128 MB MP3 Player
Iriver H320	Iriver	20G HDD MP3 Player
YH-920	Samsung	20G HDD MP3 Player
YP-T7	Samsung	MP3 Player
YP-MT6	Samsung	MP3 Player
YP-T6	Samsung	MP3 Player
YP-53	Samsung	MP3 Player
YP-ST5	Samsung	MP3 Player
YP-T5	Samsung	MP3 Player
YP-60	Samsung	MP3 Player
YP-780	Samsung	MP3 Player
YP-35	Samsung	MP3 Player
YP-55	Samsung	MP3 Player
iAUDIO U2	Cowon	MP3 Player
iAUDIO G3	Cowon	MP3 Player
iAudio M3	Cowon	HDD MP3 Player
SI-M500L	Sharp	256MB MP3 Player
H10	Iriver	MP3 Player
YP-T5 VB	Samsung	MP3 Player
YP-53	Samsung	256MB MP3 Player

## HDD externe USB

Produit	Compagnie	Type
MOMOBAY UX-2	Dvico	USB2.0

# Caractéristiques

GÉNÉRALITÉS	Consommation d'énergie	90W		
	Poids	11lbs		
	Dimensions (L x H x P)	17 x 3 x 17,1 pouces		
	Gamme température de fonctionnement	41°F ~ 95°F		
	Gamme humidité de fonctionnement	10% ~ 75%		
F T U N E R	Sensibilité utilisable	10dB		
	Rapport S/N	60dB		
	Distorsion	1%		
D' V I D E O	Vidéo composite	1,0Vp-p(75Ω load)		
	Vidéo composant	Y:1,0Vp-p(75Ω load)		
		Pr:0,70Vp-p(75Ω load)		
	HDMI	Impédance: 85~115Ω		
A M P	Enceintes avant	134W x 2(3Ω)	D M O D E	
	Enceinte centrale	134W(3Ω)		
	enceintes arrière	134W x 2(3Ω)		
	Caisson des basses	130W(3Ω)		
	Gamme de fréquences	20Hz~20KHz		
	Rapport S/B	75dB		
	Séparation de canaux	60dB		
	Sensibilité d'entrée	(AUX)400mV		

# Caractéristiques (suite)

## HT - X50

E N C E I N T E S	Enceintes	Système enceintes canaux 5,1		
		Enceinte avant/centrale/arrière		Caisson des basses
	Impédance	3Ω x 5		3Ω
	Gamme de fréquences	145Hz~20KHz		35Hz~155Hz
	Niveau de pression acoustique de sortie	86dB/W/M		86dB/W/M
	Entrée nominale	166W	170W	166W
	Entrée maximale	332W	340W	332W
	Dimensions (L x H x P)	avant/arrière	3,5 x 6,6 x 3,8 pouces	
centrale		9,8 x 3,5 x 3,8 pouces		
Poids	avant/arrière	1,3 lb/1,1 lb		12,1 lb
	centrale	1,5 lb		

## HT - TX52

E N C E I N T E S	Enceintes	Système enceintes canaux 5,1		
		Enceinte avant/centrale/arrière		Caisson des basses
	Impédance	3Ω x 5		3Ω
	Gamme de fréquences	145Hz~20KHz		35Hz~155Hz
	Niveau de pression acoustique de sortie	86dB/W/M		86dB/W/M
	Entrée nominale	166W	170W	166W
	Entrée maximale	332W	340W	332W
	Dimensions (L x H x P)	avant	3,5 x 41,2 x 3,8 pouces	
arrière		3,5 x 6,6 x 3,8 pouces		
centrale		9,8 x 3,5 x 3,8 pouces		
Poids	avant	7,7 lbs		12,1 lbs
	arrière	1,1lbs		
	centrale	1,5 lbs		

## HT - TX55

E N C E I N T E S	Enceintes	Système enceintes canaux 5,1		
		Enceinte avant/centrale/arrière		Caisson des basses
	Impédance	3Ω x 5		3Ω
	Gamme de fréquences	145Hz~20KHz		35Hz~155Hz
	Niveau de pression acoustique de sortie	86dB/W/M		86dB/W/M
	Entrée nominale	166W	170W	166W
	Entrée maximale	332W	340W	332W
	Dimensions (L x H x P)	avant	3,5 x 41,2 x 3,8 pouces	
arrière		3,5 x 41,2 x 3,8 pouces		
centrale		9,8 x 3,5 x 3,8 pouces		
Poids	avant	7.7 lbs		12.1 lbs
	arrière	7,1 lbs		
	centrale	1,5 lbs		

SAMSUNG

### GARANTIE LIMITE , L'ACHETEUR INITIAL

Samsung Electronics Canada Inc. (SECA) garantit ce produit contre tout défaut de fabrication. SECA garantit aussi que si cet appareil ne fonctionne pas convenablement durant la période de garantie SECA se réservera le droit de réparer ou de remplacer l'appareil défectueux. Toutes les réparations sous garantie doivent être effectuées par un Centre de service autorisé SECA.

Le nom et l'adresse du Centre de service le plus près de chez vous peut être obtenu en composant sans frais le 1-800-268-1620 ou en visitant notre site web au [www.samsung.ca](http://www.samsung.ca)

Main-d'oeuvre  
un (1) an (au comptoir)

Pièces  
un (1) an

Pour tous les modèles portatifs, le transport de l'appareil sera la responsabilité du client.

Le reçu de vente original doit être conservé par le client car cela constitue la seule preuve d'achat acceptée.

Le client doit le présenter au Centre de service agréé au moment où il fait la demande d'une réparation sous garantie.

### EXCLUSIONS (CE QUI N'EST PAS COUVERT)

Cette garantie ne couvre pas les dommages causés par un accident, un incendie, une inondation, un cas de force majeure, un mauvais usage ou une tension incorrecte. La garantie ne couvre pas une mauvaise installation, une mauvaise réparation, une réparation non autorisée et tout usage commercial ou dommages survenus durant le transport. Le fini extérieur et intérieur de même que les lampes ne sont pas couverts par cette garantie. Les ajustements par le client qui sont expliqués dans le guide de l'utilisateur ne sont pas couverts en vertu de cette garantie. Cette garantie sera automatiquement annulée pour tout appareil qui aurait un numéro de série manquant ou modifié. Cette garantie est valable seulement sur les appareils achetés et utilisés au Canada.

**SIÈGE SOCIAL**  
SAMSUNG ELECTRONIQUE CANADA INC.,  
SERVICE À LA CLIENTÈLE  
55 STANDISH COURT MISSISSAUGA, ONTARIO L5R 4B2 CANADA  
FABRIQUE EN CORÉE  
1-800-SAMSUNG (1-800-7267864)  
[www.samsung.com/ca](http://www.samsung.com/ca)

## Contact SAMSUNG WORLD WIDE (Contactez SAMSUNG dans le monde entier)

If you have any questions or comments relating to Samsung products, please contact the SAMSUNG customer care centre.

N'hésitez pas à contacter le service clientèle de SAMSUNG pour toute question ou tout commentaire au sujet des produits Samsung.

Région	Pays	Centre d'assistance à la clientèle	Site Internet
North America	CANADA	1-800-SAMSUNG (7267864)	www.samsung.com/ca
	MEXICO	01-800-SAMSUNG (7267864)	www.samsung.com/mx
	U.S.A	1-800-SAMSUNG (7267864)	www.samsung.com
Latin America	ARGENTINE	0800-333-3733	www.samsung.com/ar
	BRAZIL	0800-124-421 4004-0000	www.samsung.com/br
	CHILE	800-726-7864 (SAMSUNG)	www.samsung.com/cl
	COSTA RICA	0-800-507-7267	www.samsung.com/latin
	ECUADOR	1-800-10-7267	www.samsung.com/latin
	EL SALVADOR	800-6225	www.samsung.com/latin
	GUATEMALA	1-800-299-0013	www.samsung.com/latin
	JAMAICA	1-800-234-7267	www.samsung.com/latin
	PANAMA	800-7267	www.samsung.com/latin
	PUERTO RICO	1-800-682-3180	www.samsung.com/latin
	REP. DOMINICA	1-800-751-2676	www.samsung.com/latin
	TRINIDAD & TOBAGO	1-800-7267-864	www.samsung.com/latin
	VENEZUELA	0-800-100-5303	www.samsung.com/latin
COLOMBIA	01-8000112112	www.samsung.com.co	
Europe	BELGIUM	02 201 2418	www.samsung.com/be
	CZECH REPUBLIC	844 000 844 Distributor pro Českou republiku : Samsung Zrt., česká organizační složka Vyskočilova 4, 14000 Praha 4	www.samsung.com/cz
	DENMARK	70 70 19 70	www.samsung.com/dk
	FINLAND	030-6227 515	www.samsung.com/fi
	FRANCE	3260 SAMSUNG or 08 25 08 65 65 (€ 0,15/Min)	www.samsung.com/fr
	GERMANY	01805 - 121213 (€ 0,14/Min)	www.samsung.de
	HUNGARY	06-80-SAMSUNG (7267864)	www.samsung.com/hu
	ITALIA	800-SAMSUNG (7267864)	www.samsung.com/it
	LUXEMBURG	0032 (0)2 201 24 18	www.samsung.lu
	NETHERLANDS	0900 20 200 88 (€ 0,10/Min)	www.samsung.com/nl
	NORWAY	815-56 480	www.samsung.com/no
	POLAND	0 801 801 881	www.samsung.com/pl
	PORTUGAL	80 8 200 128	www.samsung.com/pt
	SLOVAKIA	0800-SAMSUNG (726786)	www.samsung.com/sk
	SPAIN	902 10 11 30	www.samsung.com/es
	SWEDEN	0771-400 200	www.samsung.com/se
	U.K	0870 SAMSUNG (7267864)	www.samsung.com/uk
Republic of Ireland	0818 717 100	www.samsung.com/uk	
Switzerland	0800-7267864	www.samsung.com/ch	
CIS	RUSSIA	8-800-200-0400	www.samsung.ru
	KAZAHSTAN	8-800-080-1188	www.samsung.kz
	UZBEKISTAN	8-800-120-0400	www.samsung.uz
	UKRAINE	8-800-502-0000	www.samsung.com/ur
	LITHUANIA	8-800-7777	www.samsung.lt
	LATVIA	800-7267	www.samsung.com/lv/index.htm
	ESTONIA	800-7267	www.samsung.ee
Asia Pacific	AUSTRALIA	1300 362 603	www.samsung.com/au
	CHINA	800-810-5858, 010-6475 1880	www.samsung.com.cn
	HONG KONG	3698 - 4698	www.samsung.com/hk
	INDIA	3030 8282 1800 110011	www.samsung.com/in
	INDONESIA	0800-112-8888	www.samsung.com/id
	JAPAN	0120-327-527	www.samsung.com/jp
	MALAYSIA	1800-88-9999	www.samsung.com/my
	PHILIPPINES	1800-10-SAMSUNG (7267864)	www.samsung.com/ph
	SINGAPORE	1800-SAMSUNG (7267864)	www.samsung.com/sg
	THAILAND	1800-29-3232 02-689-3232	www.samsung.com/th
	TAIWAN	0800-329-999	www.samsung.com/tw
VIETNAM	1 800 588 889	www.samsung.com/vn	
Middle East & Africa	SOUTH AFRICA	0860 7267864 (SAMSUNG)	www.samsung.com/za
	U.A.E	800SAMSUNG (7267864) 8000-4726	www.samsung.com/mea