



HT-TWZ312
HT-TWZ315

Systeme de cinéma maison numérique guide d'utilisation

imaginez les possibilités

Merci d'avoir acheté ce produit Samsung.
Pour obtenir notre service complet, veuillez
enregistrer votre produit sur le portail de
www.samsung.com/global/register
et sélectionnez Enregistrement de produit



caractéristiques

Lecture de nombreux types de disques

Les modèles HT-TWZ312/HT-TWZ315 permettent la lecture de plusieurs formats (DVD-AUDIO, DVD-VIDEO, CD, MP3-CD, DivX, CD-R/RW et DVD \pm R/RW).

DVD-Audio compatible

Faites l'expérience de la performance ultra haute qualité de la DVD Audio. Le contrôle d'accès discrétionnaire (DAC) de 24 bits/192 kHz DAC permet au lecteur de reproduire un son de qualité exceptionnelle en termes de gamme dynamique, de résolution à faible niveau et de détails en haute fréquence.

Accueil hôte USB

Profitez de fichiers multimédia tels que des films, des photos, de la musique enregistrée sur un lecteur MP3, d'un caméra numérique ou d'une carte mémoire flash USB en raccordant le support de stockage à un port USB du cinéma maison.

Dolby Pro Logic IIx

Dolby Pro Logic IIx est une technologie de décodage d'une forme de signal audio multi-canaux beaucoup plus performante que la technologie Dolby Pro Logic actuelle.

DTS (Digital Theater Systems) (système cinéma numérique)

Le système DTS est un format de compression audio développé par Digital Theater Systems Inc. Il reproduit un son employant le spectre complet des fréquences sur 5+1 canaux.

Fonction d'économiseur d'écran du téléviseur

Si l'unité principale demeure en mode d'arrêt pour 3 minutes, le logo Samsung s'affiche à l'écran du téléviseur.

Le HT-TWZ312/HT-TWZ315 passe automatiquement en mode d'économie d'énergie après 20 minutes passées en mode de d'économiseur d'écran.

Fonction d'économie d'énergie

Le HT-TWZ312/HT-TWZ315 s'éteint automatiquement après 20 minutes passées en mode d'arrêt.

Affichage personnalisé du téléviseur

Le HT-TWZ312/HT-TWZ315 vous permet de choisir votre image favorite la lecture JPEG ou DVD et le règle comme fond d'écran.

Fonction Anynet+ (HDMI-CEC)

Anynet+ est une fonction utilisée pour exploiter l'unité principale du système à l'aide de la télécommande d'un téléviseur SAMSUNG lorsque le cinéma maison est raccordé au téléviseur par un câble HDMI. (Disponible uniquement avec les téléviseurs SAMSUNG pouvant accueillir la fonction Anynet+.)

Accueil iPod

Vous permet d'écouter vos fichiers musicaux favoris en raccordant votre périphérique iPod au cinéma maison à l'aide du socle de synchronisation iPod

Amplificateur de syntoniseur sans fil

Le module sans fil des canaux arrière vous permet de vous débarrasser des câbles qui mènent du syntoniseur DVD aux enceintes arrière. Les enceintes arrière se connectent plutôt à un module sans fil compact qui communique avec le syntoniseur DVD.

Fonction AV SYNC

La vidéo peut décaler du signal audio si l'appareil est raccordé à un téléviseur numérique. Vous pouvez compenser cette anomalie en ajustant la période de décalage du signal audio afin de le synchroniser avec le signal vidéo.

ARTICLES COMPRIS

Assurez-vous que les accessoires ci-après sont fournis avec le système.

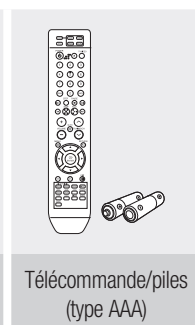
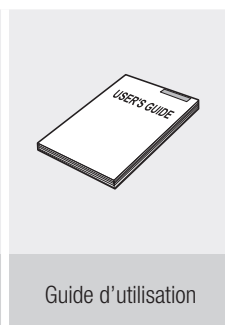
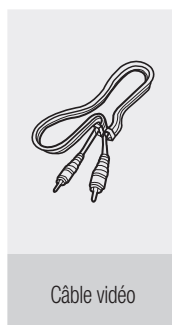

caractéristiques

SWA-4000

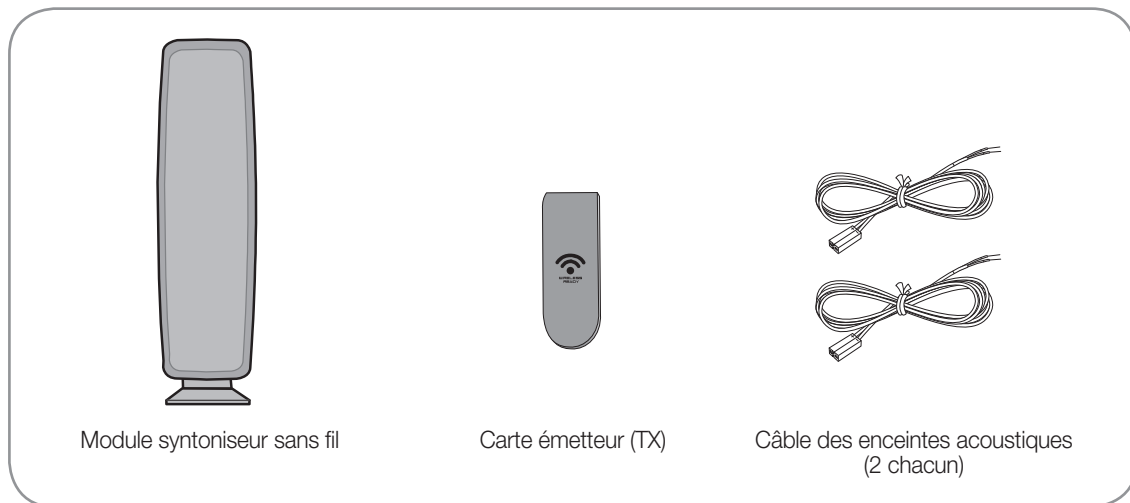

Module syntoniseur sans fil

Carte émetteur (TX)

Câble des enceintes acoustiques
(2 chacun)

AVERTISSEMENTS

POUR RÉDUIRE LES RISQUES D'ÉLECTROCUTION, NE RETIREZ PAS LE COUVERCLE (NI LE PANNEAU ARRIÈRE). AUCUNE PIÈCE SITUÉE À L'INTÉRIEUR NE PEUT ÊTRE RÉPARÉE PAR L'UTILISATEUR. POUR TOUT DÉPANNAGE, ADRESSEZ-VOUS À UN TECHNICIEN QUALIFIÉ.



Ce symbole indique qu'un « potentiel dangereux » est présent à l'intérieur du produit et qu'il représente un risque de décharge électrique ou peut provoquer des lésions corporelles.



Ce symbole indique les directives importantes qui accompagnent le produit.

**CLASS 1 LASER PRODUCT
KLASSE 1 LASER PRODUKT
LUOKAN 1 LASER LAITE
KLASS 1 LASER APPARAT
PRODUCTO LASER CLASE 1**

APPAREIL LASER DE CLASSE 1

Le lecteur de disque compact est homologué comme produit à LASER DE CLASSE 1. L'utilisation des contrôles, les réglages ou l'exécution de procédures autres que celles spécifiées ci-dessus peuvent provoquer une exposition aux radiations dangereuses.

ATTENTION : LES RAYONS LASER INVISIBLES SONT PRÉSENTS LORSQUE L'APPAREIL EST OUVERT OU QUE LES DISPOSITIFS DE VERROUILLAGE SONT CIRCONVENUS. ÉVITEZ L'EXPOSITION AUX RAYONS.

Note à l'installateur du système de câblodistribution

Le présent rappel a pour but d'inviter l'installateur du système de câblodistribution à consulter le Code national du bâtiment qui renferme des directives sur la mise à la terre et stipule que la mise à la terre du câble doit être reliée au système de mise à la terre de l'édifice, le plus près possible du point d'entrée du câble dans l'édifice.

AVERTISSEMENT

Afin de diminuer les risques d'incendie ou de choc électrique, n'exposez pas cet appareil à la pluie ou à l'humidité.

MISE EN GARDE

Pour prévenir les chocs électriques, branchez la fiche au fond, en prenant soin d'insérer la tige large dans la fente large.

directives de sécurité

PRÉCAUTIONS

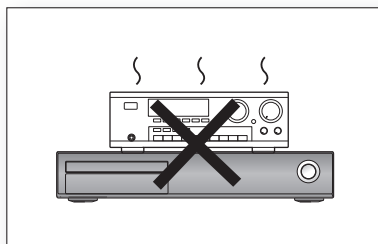
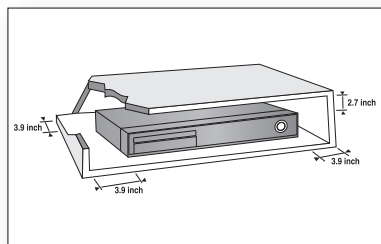

Assurez-vous que l'alimentation secteur de votre maison est conforme à la plaque d'identification située au dos de votre lecteur. Posez votre lecteur à plat sur un meuble stable en veillant à laisser un espace de 7,5 à 10 cm (3 à 4 po) autour de l'appareil afin d'assurer une ventilation adéquate. Veillez à ne pas obstruer les orifices de ventilation. Ne posez rien sur le lecteur. Ne le déposez pas sur un amplificateur ou tout autre appareil pouvant s'échauffer. Avant de déplacer le lecteur, vérifiez que le compartiment du disque est vide. Le lecteur est conçu pour une utilisation continue. Le fait de placer le cinéma maison Blu-ray en mode de veille ne coupe pas l'alimentation. Pour couper complètement l'alimentation du lecteur, en particulier lorsque vous prévoyez de ne pas l'utiliser pendant une période prolongée, retirez la fiche de la prise murale.

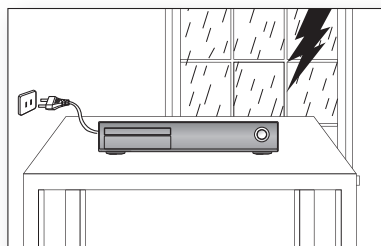

En cas d'orage, débranchez l'appareil de sa prise de courant. Les surtensions causées par la foudre peuvent endommager l'appareil.

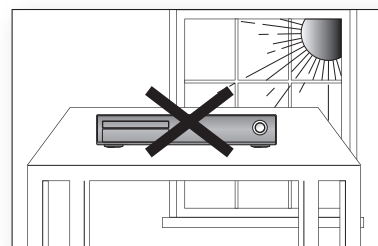

Ne placez pas l'appareil près de sources de chaleur ou directement au soleil. Elles peuvent causer la surchauffe et le mauvais fonctionnement de l'unité.

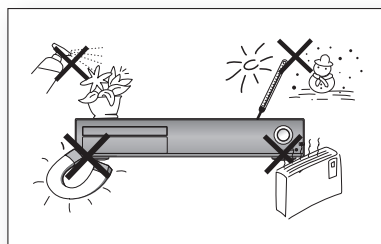

Protégez le lecteur de l'humidité (vases) et de la chaleur excessive (cheminée), ainsi que de tout équipement créant de puissants champs magnétiques ou électriques (enceintes). Déconnectez le câble d'alimentation si le lecteur fonctionne mal. Votre lecteur n'est pas conçu pour une utilisation industrielle, mais pour une utilisation familiale. Condensation : si votre appareil ou des disques ont passé un certain temps au froid, par ex. pendant un transport en hiver, attendez environ 2 heures qu'ils aient atteint la température ambiante.

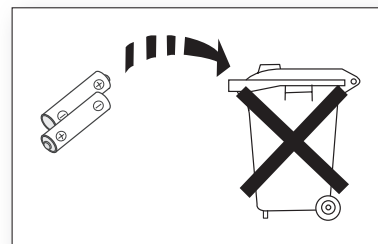

Les piles utilisées avec cet appareil contiennent des produits chimiques néfastes pour l'environnement. Ne jetez pas les piles avec les déchets domestiques.

This product is covered by one or more of the following U.S. patents:

5,060,220	5,457,669	5,561,649	5,705,762	5,987,417	6,043,912	6,222,983	6,272,096	6,377,524	6,377,531	6,385,587
6,389,570	6,408,408	6,466,532	6,473,736	6,477,501	6,480,829	6,556,520	6,556,521	6,556,522	6,578,163	6,594,208
6,631,110	6,658,588	6,674,697	6,674,957	6,687,455	6,697,307	6,707,985	6,721,243	6,721,493	6,728,474	6,741,535
6,744,713	6,744,972	6,765,853	6,765,853	6,771,890	6,771,891	6,775,465	6,778,755	6,788,629	6,788,630	6,795,637
6,810,201	6,862,256	6,868,054	6,894,963	6,937,552						

This product is covered by the following U.S. patents:

US4,930,158 US4,930,160

table des matières

CARACTÉRISTIQUES	2	Articles compris
DIRECTIVES DE SÉCURITÉ	3	Avertisements
	4	Précautions
POUR VOUS AIDER À DÉMARRER	7	Avant de lire le guide d'utilisation
	8	Disques compatibles
	8	N'utilisez jamais les types de disque suivants !
	8	Protection contre la copie
	9	Disc Type and Characteristics
DESCRIPTION	10	Panneau frontal
	11	Panneau arrière
TÉLÉCOMMANDE	12	Tour de la télécommande
	14	Configuration de la télécommande
RACCORDEMENTS	16	Raccordement des enceintes acoustiques
	21	Raccordement des enceintes arrière à l'amplificateur syntoniseur sans fil
	23	Raccord de la sortie vidéo à votre téléviseur
	25	Fonction HDMI
	26	Raccordement iPod
	28	Raccordement audio des périphériques
	30	Branchement de l'antenne fm.
AVANT D'UTILISER VOTRE CINÉMA MAISON	31	Avant d'utiliser votre cinéma maison
LECTURE	32	Lecture d'un disque
	33	Lecture de CD MP3/WMA
	34	Lecture de fichier JPEG
	35	Lecture DivX
	37	Utilisation de la fonction Lecture
	46	Exploitation du iPod
	47	Lecture de fichiers multimédia à l'aide de la fonction USB HOST

table des matières

SYSTEM SETUP

49

- 49 Configuration de la langue
- 50 Configuration du type de l'écran du téléviseur
- 51 Configuration du contrôle parental (Niveau de classement)
- 51 Configuration du mot de passe
- 52 Paramétrer le papier peint
- 52 Pour sélectionner l'un des trois papiers peints que vous avez créés
- 53 Mode Lecture de disque audio DVD
- 53 Configuration du mode des enceintes
- 54 Configuration du temps de retard
- 55 Configuration du test de tonalité
- 55 Configuration audio
- 56 Configuration de la compression DRC (Compression de la plage dynamique)
- 57 Paramétrage AV SYNC
- 57 Paramétrage de l'interface HDMI audio
- 58 Fonction Champ sonore (DSP)/EQ
- 58 Mode Dolby Pro Logic II
- 59 Effet Dolby Pro Logic II
- 59 P.BASS

RADIO

60

- 60 Ecouter la radio
- 60 Pré-réglage des stations

FONCTIONS PRATIQUES

61

- 61 Fonction Sleep timer
- 61 Régler la brillance de l'écran
- 61 Fonction Mute

DÉPANNAGE

62

- 62 Dépannage

LISTE DE PRODUITS AVEC FONCTION LECTURE USB

64

- 64 Appareil photo numérique
- 64 Disque Flash USB
- 64 Lecteur MP3

ANNEXE

65







- 65 Précautions dans la manipulation et la conservation des disques
- 66 Caractéristiques

pour vous aider à démarrer

AVANT DE LIRE LE GUIDE D'UTILISATION

Veillez vérifier les termes ci-après avant de lire le guide de l'utilisateur.

Icônes utilisées dans le manuel

Icône	Terme	Définition
	DVD	Implique une fonction disponible sur les disques DVD ou DVD-R/DVD-RW enregistrés et finalisés en mode vidéo.
	CD	Implique une fonction disponible sur les CD de données (CD-R ou CD-RW).
	MP3	Implique une fonction disponible sur les disques CD-R/-RW.
	JPEG	Implique une fonction disponible sur les disques CD-R/-RW.
	DivX	Implique une fonction disponible sur les disques MPEG4. (DVD±R/RW, CD-R ou CD-RW)
	Avertissement	Implique une instance où une fonction demeure inactive ou qu'un réglage s'annule.
	Remarque	Implique des trucs ou des directives sur la page pour faciliter l'exploitation de chaque fonction.



- Les instruction du manuel marquées d'un "DVD ()" concernent les disques DVD-VIDÉO, DVD-AUDIO et DVD-R/-RW enregistrés en mode vidéo puis finalisés. Un type particulier de DVD est indiqué séparément.
- Si un disque DVD-R/-RW n'est pas enregistré convenablement au format DVD vidéo, il ne pourra pas être lu.

À propos du guide d'utilisation

- 1) Veuillez vous familiariser avec les consignes de sécurité avant d'utiliser le produit. (Voir pages 3 et 4)
- 2) Si un problème se produit, vérifiez la section Dépannage. (Voir pages 62 et 63)

Copyright

©2008 Samsung Electronics Co.,Ltd.

Tous droits réservés ; ce manuel ne peut être reproduit, en tout ou en partie, sans le consentement écrit préalable du Groupe Samsung.

pour vous aider à démarrer



Un disque DVD (Digital Versatile Disc – Disque numérique polyvalent) vous propose une qualité vidéo et audio fantastique grâce à la technologie ambiophonique Dolby numérique et à la technologie de compression vidéo MPEG-2. Vous pouvez dès maintenant profiter de ces effets réalistes au cœur de votre foyer, tout comme si vous étiez assis au cinéma ou dans une salle de concert.



Les lecteurs DVD et leurs disques sont encodés par région. Ces codes régionaux doivent concorder pour que vous puissiez lire le disque. Si les codes ne concordent pas, il sera impossible de lire le disque.

Le code régional du lecteur est indiqué sur le panneau arrière.

(Le lecteur DVD est compatible uniquement avec les disques possédant un code régional identique.)

DISQUES COMPATIBLES

Type de disque	Marque (Logo)	Signal d'enregistrement	Taille de disque	Durée de lecture maximale
DVD-AUDIO DVD-VIDEO		AUDIO + VIDEO	5 inches	Environ 240 min. (simple face)
				Environ 480 min. (double face)
			3 1/2 inches	Environ 80 min. (simple face)
				Environ 160 min. (double face)
AUDIO-CD		AUDIO	5 inches	74 min.
			3 1/2 inches	20 min.
DivX		AUDIO + VIDEO	5 inches	—
			3 1/2 inches	—

N'UTILISEZ JAMAIS LES TYPES DE DISQUE SUIVANTS !

- Les disques LD, CD-G, CD-I, CD-ROM, DVD-ROM et DVD-RAM sont incompatibles avec ce lecteur. Si vous tentez d'utiliser ces disques, le message <WRONG DISC FORMAT> (FORMAT DE DISQUE INCOMPATIBLE) apparaît à l'écran du téléviseur.
- Les disques DVD achetés à l'étranger peuvent être incompatibles. Si vous tentez d'utiliser ces disques, le message <CAN'T PLAY THIS DISC PLEASE, CHECK REGION CODE> (DISQUE INCOMPATIBLE – VÉRIFIEZ LE CODE RÉGIONAL) apparaît à l'écran du téléviseur.

PROTECTION CONTRE LA COPIE

- Plusieurs disques DVD sont encodés avec protection contre la copie. Pour cette raison, vous devez raccorder votre lecteur DVD directement à votre téléviseur, jamais à un magnétoscope. Le raccorder à un magnétoscope peut provoquer une déformation d'image de la part des disques DVD protégés.
- Le produit est doté d'une technologie de protection des droits réservés protégés par certains brevets des É.-U. et par d'autres droits de propriété intellectuelle de la Macrovision Corporation et d'autres propriétaires de droits attachés aux brevets.

L'utilisation de ladite technologie de protection des droits réservés doit être autorisée par la Macrovision Corporation et destinée uniquement aux utilisations domestiques et autres utilisations de visionnement limitées sauf par autorisation de la Macrovision Corporation.

La rétroingénierie et le démontage du produit sont prohibés.

TYPE DE DISQUE ET CARACTÉRISTIQUES

Ce produit ne peut pas accueillir les fichiers multimédia protégés par (DRM – gestion des droits numériques).

❖ Disques CD-R

- Certains disques CD-R sont incompatibles en fonction du dispositif d'enregistrement (graveur CD ou PC) et de la condition du disque.
- Utilisez un disque CD-R de 650 Mo/74 minutes.
- Évitez d'utiliser les disques CD-R de plus de 700 Mo/80 minutes. Ils peuvent être incompatibles.
- Certains CD-RW (réinscriptibles) sont aussi incompatibles.
- Seuls les disques CD-R convenablement finalisés sont compatibles. Si la session est fermée mais que le disque n'est pas finalisé, il peut être incompatible.

❖ Disques CD-R MP3

- Seuls les disques CD-R contenant des fichiers MP3 au format ISO 9660 ou Joliet sont compatibles.
- Les noms de fichier MP3 doivent être composés de 8 caractères ou moins et ne doivent pas contenir d'espaces ou de caractères spéciaux (. / = +).
- Utilisez des disques enregistrés avec un taux de compression/décompression de données plus grand que 128 kbit/s.
- Seuls les fichiers contenant l'extension .mp3 peuvent être lus.
- Seul un disque de multisessions consécutives peut être lu. S'il existe un segment vierge sur le disque multisession, il ne peut être lu que jusqu'au point du segment vierge.
- Si le disque n'est pas fermé, il prendra plus de temps à débiter la lecture et il est possible que tous les fichiers enregistrés ne puissent être lus.
- Les fichiers encodés au format à débit binaire variable (VBR), les fichiers encodés à la fois à faible et à haut niveau par exemple (i.e 32 à 320 kbit/s) peuvent sauter en cours de lecture.
- Il est possible de lire un maximum de 500 pistes par CD.
- Il est possible de lire un maximum de 300 dossiers par CD.

❖ Disques CD-R et JPEG

- Seuls les fichiers contenant l'extension .jpg peuvent être lus.
- Si le disque n'est pas fermé, il prendra plus de temps à débiter la lecture et il est possible que tous les fichiers enregistrés ne puissent être lus.
- Seuls les disques CD-R contenant des fichiers JPEG au format ISO 9660 ou Joliet sont compatibles.
- Les noms de fichier JPEG doivent être composés de 8 caractères ou moins et ne doivent pas contenir d'espaces ou de caractères spéciaux (. / = +).
- Seul un disque de multisessions consécutives peut être lu. S'il existe un segment vierge sur le disque multisession, il ne peut être lu que jusqu'au point du segment vierge.
- Il est possible de stocker un maximum de 9 999 images par CD.
- Si vous tentez de lire un CD photo Kodak/Fuji, seuls les fichiers JPEG du dossier peuvent être lus.
- Les CD photo autres que Kodak/Fuji peuvent prendre plus de temps à démarrer et il est parfois impossible de les lire.

❖ Disques DVD±R/RW, CD-R/RW ou DivX

- Puisque le produit n'offre que les seuls formats autorisés par DivX Networks, Inc., il peut s'avérer impossible de lire un fichier DivX file créé par l'utilisateur.
- Les mises à jour de programmes au format non compatible ne sont pas accueillies.
- Exemple : QPEL, GMC, à résolution plus élevée que 800 x 600 pixels, etc.)
- La lecture de sections à haute cadence de prise d'un fichier DivX peuvent s'avérer impossible à lire.
- Pour plus de détails sur les formats autorisés par DivX Networks, Inc., visitez www.divxnetworks.net.

description

PANNEAU FRONTAL

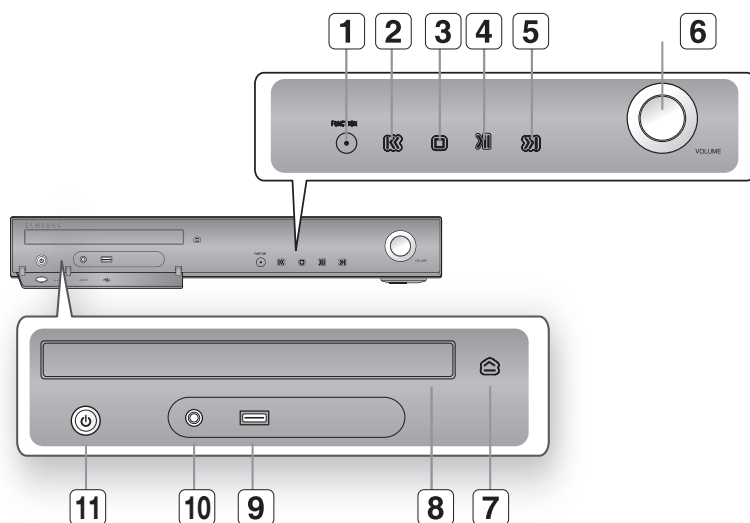

1 TOUCHES DE FONCTION	5 TOUCHE TUNING UP & SKIP (⏸)	9 PORT USB
2 TOUCHE TUNING DOWN & SKIP (⏮)	6 CONTRÔLE DU VOLUME SONORE	10 CONNECTEUR AUX IN 1
3 TOUCHE STOP (■)	7 TOUCHE OPEN/CLOSE	11 TOUCHE POWER (⏻)
4 TOUCHE PLAY/PAUSE (⏪)	8 TIROIR DU DISQUE	

DISPLAY

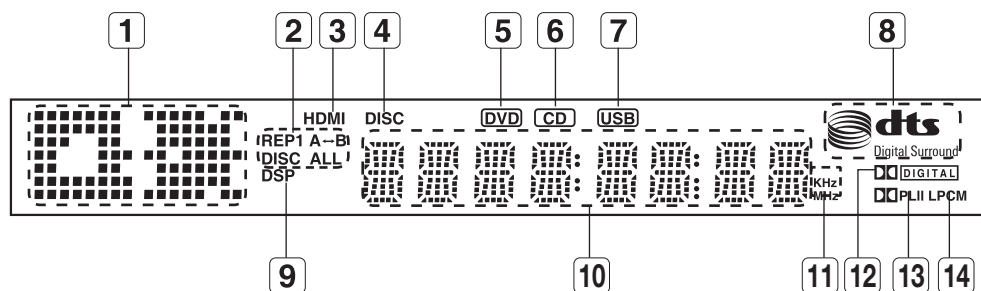

1 AFFICHAGE DES FONCTIONS	6 TÉMOIN CD	11 TÉMOIN FRÉQUENCE RADIO
2 TÉMOIN RÉPÉTER	7 TÉMOIN USB	12 TÉMOIN DOLBY NUMÉRIQUE
3 TÉMOIN HDMI	8 TÉMOIN DISQUE DTS	13 TÉMOIN PRO LOGIC
4 TÉMOIN DISQUE	9 TÉMOIN DSP	14 TÉMOIN LPCM
5 TÉMOIN DVD	10 AFFICHAGE D'ÉTAT DU SYSTÈME	

PANNEAU ARRIÈRE

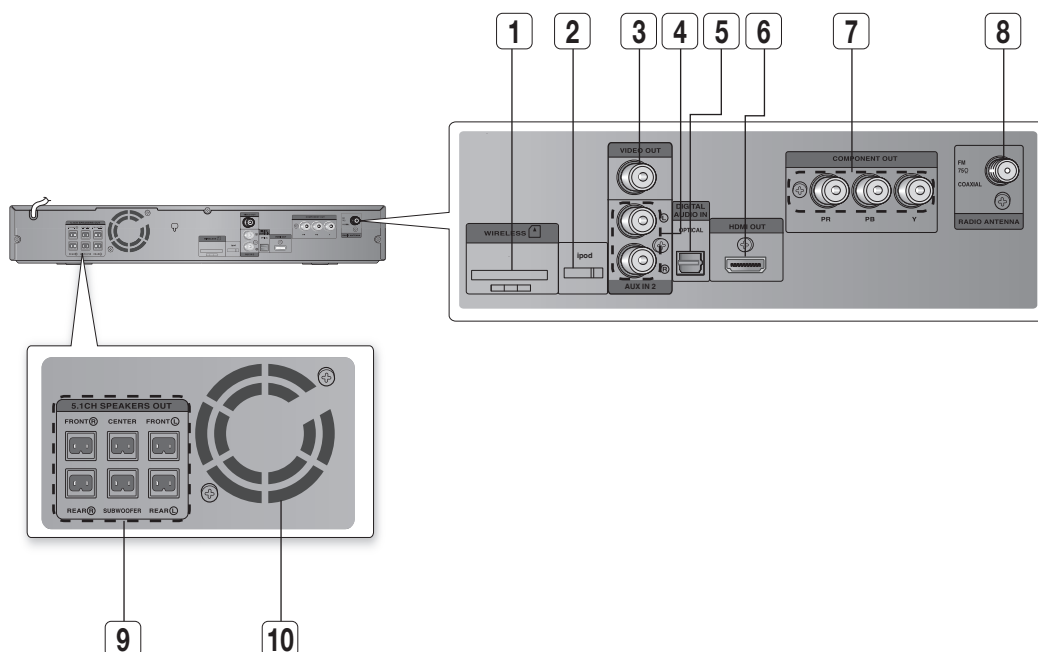



1	RACCORD CARTE TX (SANS FIL)	La carte TX active les communications entre l'unité centrale et l'amplificateur syntoniseur sans fil.
2	PRISE iPod	Branchez le socle de synchronisation iPod ici.
3	PRISE DE SORTIE VIDÉO	Pour raccorder la prise de sortie VIDEO OUT de cet appareil à la prise d'entrée VIDEO IN de votre téléviseur.
4	PRISES AUX IN 2	Pour brancher la sortie analogue à 2 canaux d'un périphérique (un magnétoscope par exemple)
5	Prise d'entrée externe numérique/optique	Pour raccorder un appareil périphérique à sortie numérique.
6	PRISE DE SORTIE HDMI	Pour utilisation avec un câble HDMI ; raccordez cette sortie HDMI à la prise d'entrée HDMI de votre téléviseur pour obtenir une image de la meilleure qualité.
7	PRISES DE SORTIE VIDÉO COMPOSANTES	Pour raccorder aux prises d'entrée vidéo composantes d'un téléviseur.
8	PRISE FM COAXIALE DE 75Ω	Pour brancher l'antenne FM.
9	PRISES DE SORTIE DES ENCEINTES	Pour raccorder les enceintes avant, du centre, arrière et le caisson des graves.
10	VENTILATEUR	Le ventilateur se met toujours en marche lorsque l'appareil est mis sous tension. Lors de l'installation de l'appareil, prévoyez un espace d'au moins 10 cm de chaque côté du ventilateur.

télécommande

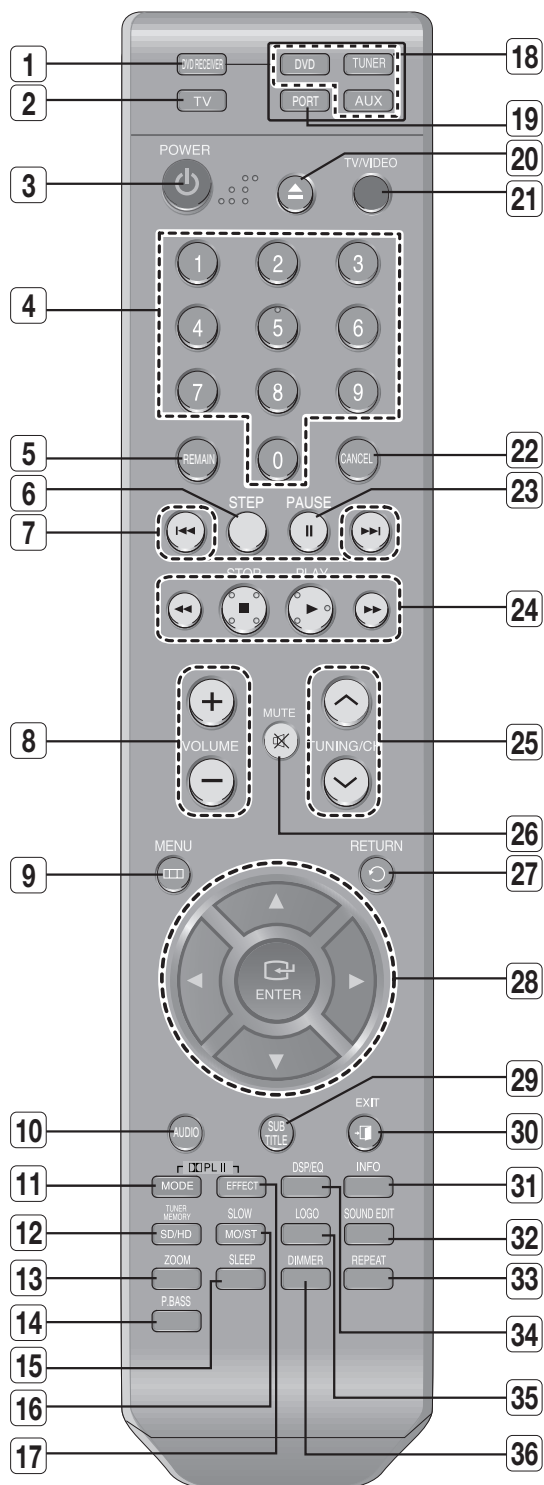
TOUR DE LA TÉLÉCOMMANDE



1	Touche DVD RECEIVER	19	Touche PORT
2	Touche TV	20	⏪ Touche OPEN/CLOSE
3	Touche POWER	21	Touche TV/VIDEO
4	Touches numériques (0 à 9)	22	Touche CANCEL
5	Touche REMAIN	23	Touche PAUSE
6	Touche STEP		▶ Touche PLAY
7	Touches Tuning Preset/CD Skip	24	■ Touche STOP
8	Touche VOLUME		⏪ ⏩ Touches SEARCH
9	Touche MENU	25	Touche TUNING/CH
10	Touche AUDIO	26	Touche MUTE
11	☑ Touche PL IIx MODE	27	Touche RETURN
12	Touche TUNER MEMORY, SD (définition normale)/HD (haute définition)	28	Touche Cursor/Enter
13	Touche ZOOM	29	Touche SUBTITLE
14	Touche P.BASS	30	Touche EXIT
15	Touche SLEEP	31	Touche INFO
16	Touche SLOW, MO/ST	32	Touche SOUND EDIT
17	☑ Touche PL II EFFECT	33	Touche REPEAT
18	 Touche DVD	34	Touche DSP/EQ
	 Touche TUNER	35	Touche LOGO
	 Touche AUX	36	Touche DIMMER

Comment insérer les piles de la télécommande

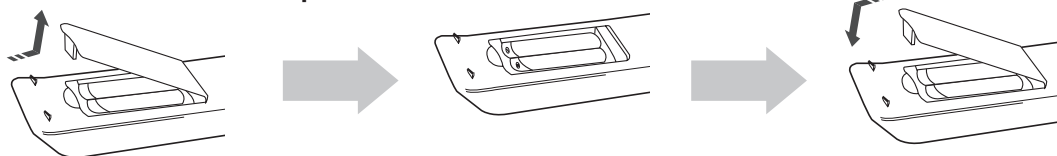

1. Retirez le couvercle des piles dans le sens de la flèche..
2. Insérez deux piles de type AAA 1.5V ; alignez les polarités (+ et -).
3. Remplacez le couvercle des piles.



Prenez les précautions suivantes pour éviter les fuites ou les craquelures :

- Insérez les piles en respectant la polarité : (+) vers (+) et (-) vers (-).
- Utilisez le type de pile approprié. Les piles qui se ressemblent peuvent varier de tension.
- Remplacez toujours les deux piles à la fois.
- N'exposez jamais les piles à la chaleur ou à une flamme nue.

télécommande

CONFIGURATION DE LA TÉLÉCOMMANDE

La télécommande vous permet de contrôler certaines fonctions de votre téléviseur.

Pour exploiter un téléviseur à l'aide de la télécommande

1. Appuyez sur la touche TV (TÉLÉVISEUR) pour régler la télécommande sur le mode TV (TÉLÉVISEUR).
2. Appuyez sur la touche POWER (MARCHE/ARRÊT) pour allumer le téléviseur.
3. Tout en maintenant la touche POWER (MARCHE/ARRÊT) enfoncée, saisissez le code correspondant à la marque de votre téléviseur.
 - Si plusieurs codes correspondant à votre téléviseur figurent dans le tableau, saisissez-les un après l'autre afin de déterminer lequel fonctionne.

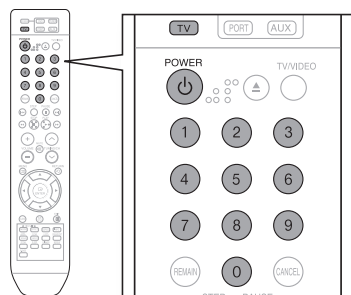

Exemples : pour un téléviseur Samsung

Tout en maintenant la touche **POWER** enfoncée, saisissez 00, 15, 16, 17 ou 40 à l'aide des touches numériques.

4. Si le téléviseur s'éteint, la configuration est terminée.
 - Vous pouvez utiliser les touches TV POWER (MARCHE/ARRÊT TV), VOLUME (VOLUME), CHANNEL (CANAL), ainsi que les touches numériques (0 à 9).
-
-  Il est possible que la télécommande ne soit pas compatible avec certaines marques de téléviseurs. Il est également possible que certaines fonctions ne puissent pas être activées en fonction de la marque de votre téléviseur.
- Si vous ne configurez pas la télécommande avec le code de votre marque de téléviseur, la télécommande utilise les fonctions d'un téléviseur Samsung par défaut.

Champ d'action de la télécommande

Le champ d'action de la télécommande est d'environ 7 mètres (23 pi) en ligne droite.

Elle peut aussi être utilisée dans un rayon horizontal de 30° du capteur de télécommande.

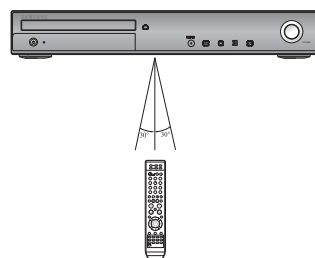

Liste de code des marques de téléviseur

N°	Marque	Code	N°	Marque	Code
1	Admiral (M.Wards)	56, 57, 58	44	MTC	18
2	A Mark	01, 15	45	NEC	18, 19, 20, 40, 59, 60
3	Anam	01, 02, 03, 04, 05, 06, 07, 08, 09, 10, 11,	46	Nikei	03
		12, 13, 14	47	Onking	03
4	AOC	01, 18, 40, 48	48	Onwa	03
5	Bell & Howell (M.Wards)	57, 58, 81	49	Panasonic	06, 07, 08, 09, 54, 66, 67, 73, 74
6	Brocsonic	59, 60	50	Penney	18
7	Candle	18	51	Philco	03, 15, 17, 18, 48, 54, 59, 62, 69, 90
8	Cetronic	03	52	Philips	15, 17, 18, 40, 48, 54, 62, 72
9	Citizen	03, 18, 25	53	Pioneer	63, 66, 80, 91
10	Cinema	97	54	Portland	15, 18, 59
11	Classic	03	55	Proton	40
12	Concerto	18	56	Quasar	06, 66, 67
13	Contec	46	57	Radio Shack	17, 48, 56, 60, 61, 75
14	Coronado	15	58	RCA/Proscan	18, 59, 67, 76, 77, 78, 92, 93, 94
15	Craig	03, 05, 61, 82, 83, 84	59	Realistic	03, 19
16	Croslex	62	60	Sampo	40
17	Crown	03	61	Samsung	00, 15, 16, 17, 40, 43, 46, 47, 48, 49,
18	Curtis Mates	59, 61, 63			59, 60, 98
19	CXC	03	62	Sanyo	19, 61, 65
20	Daewoo	02, 03, 04, 15, 16, 17, 18, 19, 20, 21, 22, 23, 24, 25, 26, 27, 28, 29, 30, 32, 34, 35, 36, 48, 59, 90	63	Scott	03, 40, 60, 61
			64	Sears	15, 18, 19
21	Daytron	40	65	Sharp	15, 57, 64
22	Dynasty	03	66	Signature 2000 (M.Wards)	57, 58
23	Emerson	03, 15, 40, 46, 59, 61, 64, 82, 83, 84, 85	67	Sony	50, 51, 52, 53, 55
24	Fisher	19, 65	68	Soundesign	03, 40
25	Funai	03	69	Spectricon	01
26	Futuretech	03	70	SSS	18
27	General Electric (GE)	06, 40, 56, 59, 66, 67, 68	71	Sylvania	18, 40, 48, 54, 59, 60, 62
28	Hall Mark	40	72	Symphonic	61, 95, 96
29	Hitachi	15, 18, 50, 59, 69	73	Tatung	06
30	Inkel	45	74	Techwood	18
31	JC Penny	56, 59, 67, 86	75	Teknika	03, 15, 18, 25
32	JVC	70	76	TMK	18, 40
33	KTV	59, 61, 87, 88	77	Toshiba	19, 57, 63, 71
34	KEC	03, 15, 40	78	Vidtech	18
35	KMC	15	79	Videch	59, 60, 69
36	LG (Goldstar)	01, 15, 16, 17, 37, 38, 39, 40, 41, 42, 43, 44	80	Wards	15, 17, 18, 40, 48, 54, 60, 64
37	Luxman	18	81	Yamaha	18
38	LXI (Sears)	19, 54, 56, 59, 60, 62, 63, 65, 71	82	York	40
39	Magnavox	15, 17, 18, 48, 54, 59, 60, 62, 72, 89	83	Yupiteru	03
40	Marantz	40, 54	84	Zenith	58, 79
41	Matsui	54	85	Zonda	01
42	MGA	18, 40	86	Dongyang	03, 54
43	Mitsubishi/MGA	18, 40, 59, 60, 75			

raccordements

Cette section implique plusieurs méthodes de raccordement du cinéma maison numérique à d'autres périphériques.

Avant de déplacer ou d'installer l'appareil, éteignez-le et débranchez le cordon d'alimentation.

RACCORDEMENT DES ENCEINTES ACOUSTIQUES

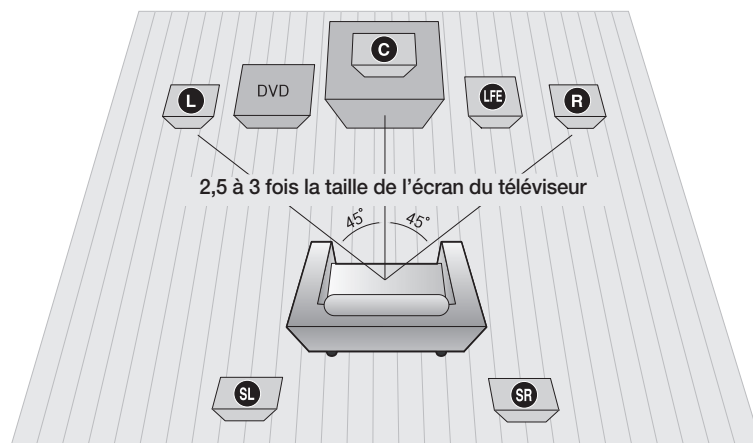

Emplacement du lecteur DVD

Placez-le sur un pied, sur la tablette d'un meuble, ou sous le support du téléviseur.

Choix de la position d'écoute

La position d'écoute devrait être située à une distance d'environ 2,5 à 3 la taille de l'écran du téléviseur.

Exemples : Entre 2 et 2,5 m (6 à 8 pi) pour un téléviseur de 80 cm (32 po)

Entre 3,5 et 4 m (11 à 13 pi) pour un téléviseur de 140 cm (55 po)

Enceintes avant **L R**

Positionnez ces enceintes devant votre position d'écoute, face vers l'intérieur (vers vous) et à environ 45°.

Placez-les de façon à ce que les enceintes d'aigus soient situées à la hauteur de vos oreilles.

Alignez le devant des enceintes avant avec le devant de l'enceinte de centre ou placez-les légèrement à l'avant de l'enceinte de centre.

Enceinte de centre **C**

Il est préférable de l'installer à la même hauteur que les enceintes avant. Vous pouvez aussi l'installer directement sur ou en dessous du téléviseur.

Enceintes arrière **SL SR**

Placez-les derrière votre position d'écoute. Si l'endroit est restreint, placez-les face à face. Placez-les à environ 60 à 90 cm (2 à 3 pi) au dessus de vos oreilles, face légèrement vers le bas.

* Contrairement aux enceintes avant et de centre, les enceintes arrière sont principalement utilisées pour les effets sonores et ils ne reproduisent pas de son en tout temps.

Caisson de graves **LFE**

Sa position n'est pas critique. Vous pouvez le disposer là où vous le souhaitez.

Composantes des enceintes acoustiques

HT-TWZ312

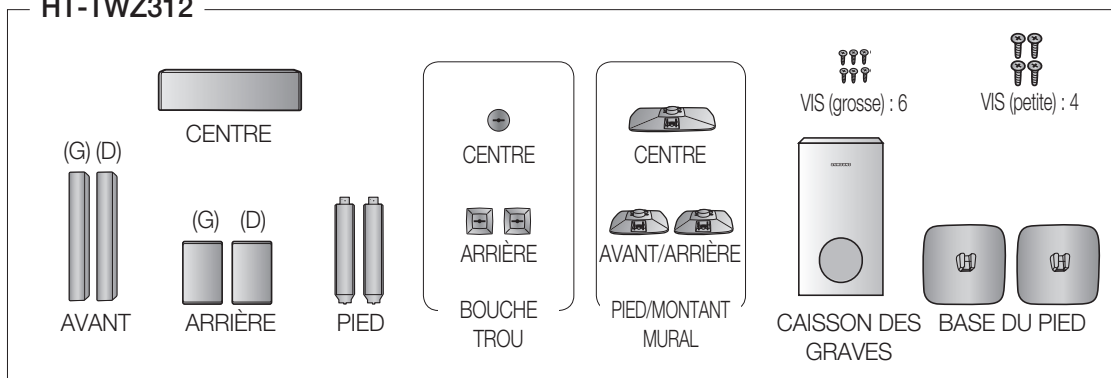

HT-TWZ315

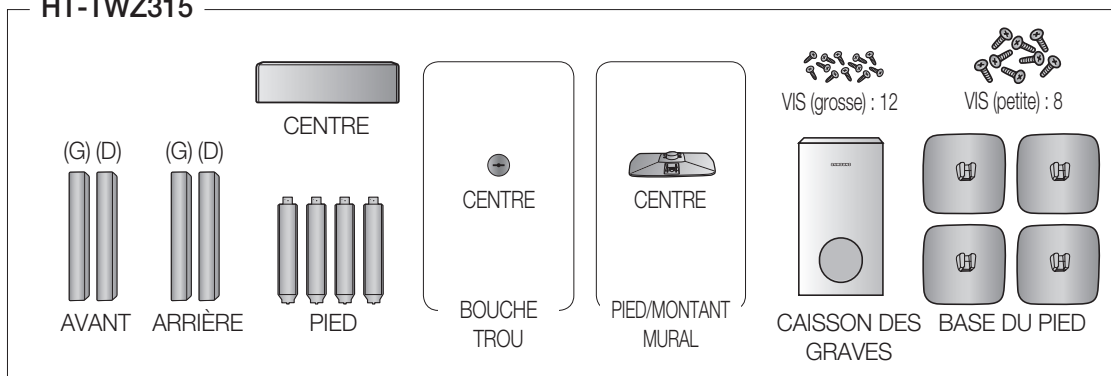

Installation du pied

1. Insérez le pied de façon à ce qu'il s'introduise dans le trou tel qu'illustré sur la figure.

2. Tournez le pied dans le sens horaire pour le verrouiller.
(Tournez-le dans le sens antihoraire pour le déverrouiller.)

3. Ceci termine l'installation du pied.

<Avant/Arrière>

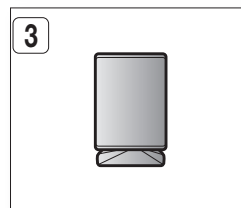
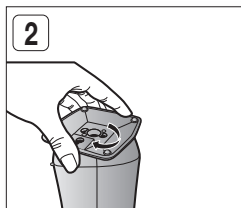
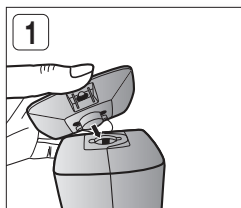

<Centre>

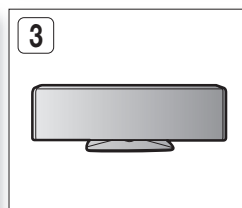
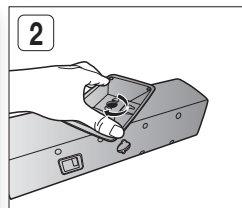
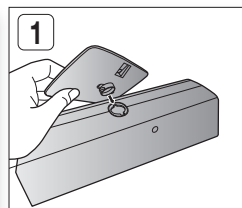

raccordements

RACCORDEMENT DES ENCEINTES ACOUSTIQUES (SUITE)

Installation du montant mural

1. Insérez le montant mural dans le trou arrière de l'enceinte tel qu'illustré sur la figure.

<Avant/Arrière>

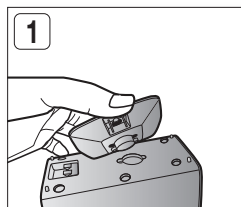

<Centre>

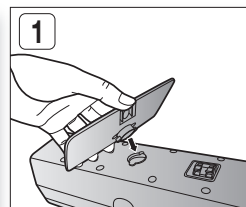

2. Tournez le montant mural dans le sens antihoraire pour le verrouiller. (Ceci est à l'inverse du pied.)

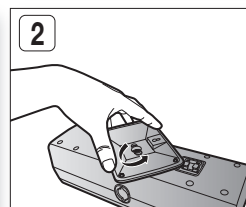
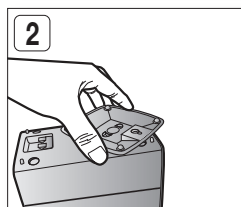

3. Insérez le bouche trou dans le trou du haut parleur.

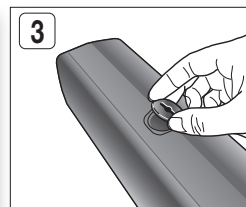
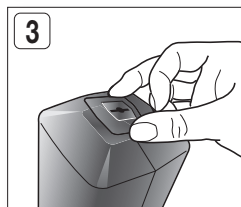

4. Utilisez une pièce de monnaie pour le tourner dans le sens horaire afin de le verrouiller. (Tournez-le dans le sens antihoraire pour le déverrouiller.)

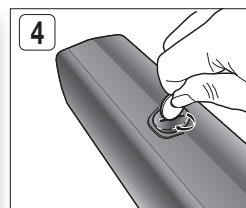
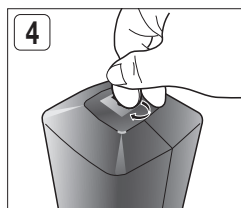

5. Utilisez un support de montant mural pour l'installer sur le mur.

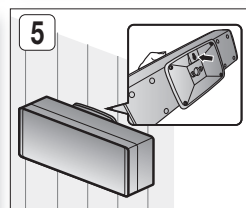
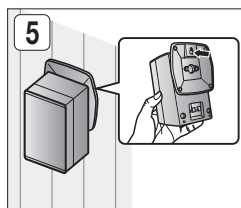

-  ■ Pour éviter de tomber et des blessures au client ou des dommages à l'enceinte, assurez-vous qu'il est bien installé.

Comment installer l'enceinte sur son pied

1. Renversez le pied et raccordez-le à sa **BASE**.
2. Insérez trois petites **VIS** dans les trois trous marqués de flèches à l'aide d'un tournevis tel que démontré sur l'illustration.
3. Insérez une grosse **VIS** dans le trou arrière du **PIED** de l'enceinte.
4. Assemblez le pied et l'**ENCEINTE**.
5. Insérez une autre grosse **VIS** dans le trou arrière de l'enceinte tel qu'illustré sur la figure.
6. Voici la façon convenable d'assembler l'enceinte acoustique.
Veillez à ce que l'enceinte soit placée sur une surface plane et stable. Dans le cas contraire, elle peut facilement tomber.

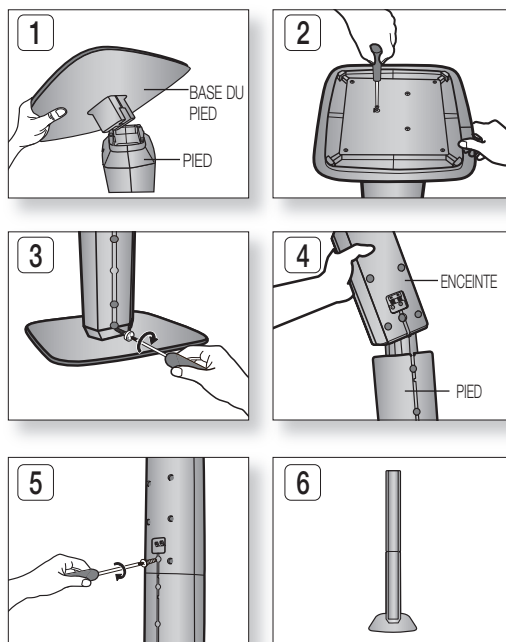

Comment installer l'enceinte sur son pied

1. Assemblez l'**ENCEINTE** à son **PIED**.
2. Insérez une **VIS** dans le trou arrière de l'enceinte à l'aide d'un tournevis tel qu'illustré sur la figure.
3. Voici la façon convenable d'assembler l'enceinte acoustique à son pied.

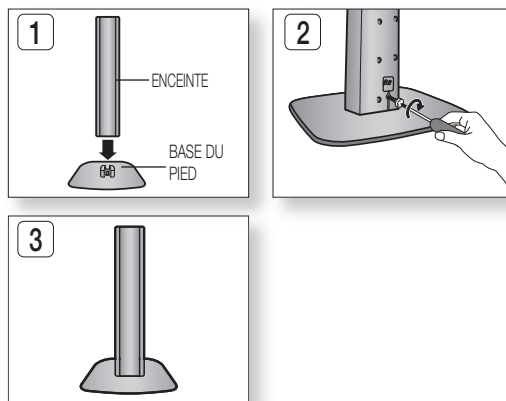

raccordements

RACCORDEMENT DES ENCEINTES ACOUSTIQUES (SUITE)

Pour raccorder les enceintes avant, du centre, arrière et le caisson des graves.

1. Appuyez sur l'ergot des bornes arrière de l'enceinte.
2. Insérez l'extrémité du fil noir dans la borne noire (-) et l'extrémité du fil rouge dans la borne rouge (+) puis relâchez l'ergot.
3. Raccordez les bornes des enceintes aux bornes arrière du cinéma maison.
 - Veillez à ce que la couleur des bornes des enceintes concorde avec celle des bornes du cinéma maison.

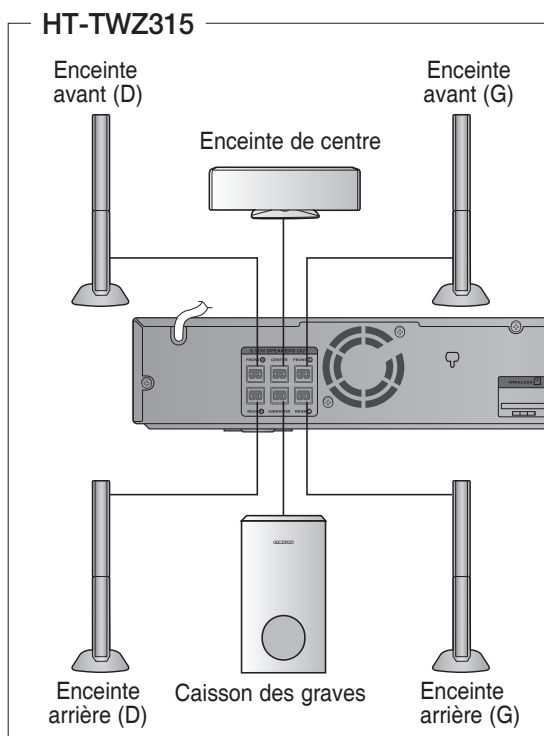
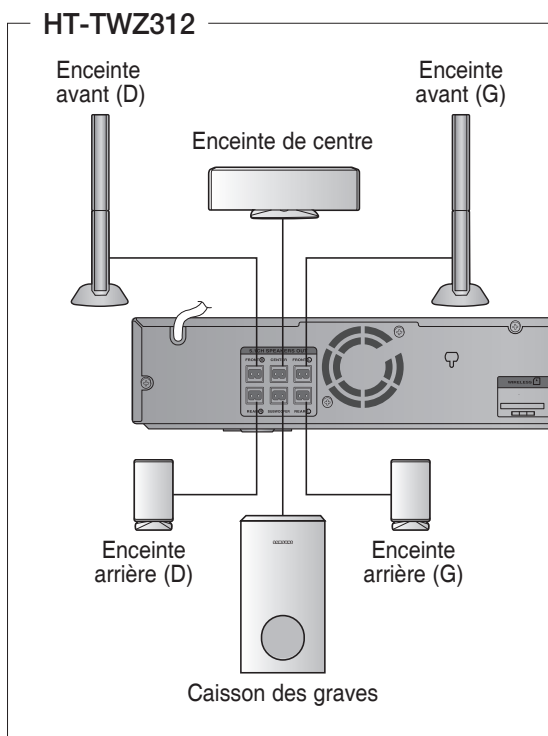
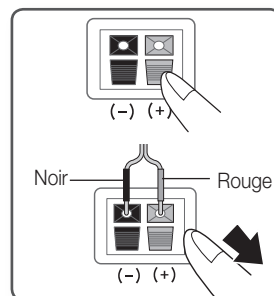

- ! ■ Évitez que les enfants jouent avec ou près des enceintes acoustiques. Ils peuvent se blesser si une enceinte tombe.
 - Lorsque vous branchez les fils d'enceinte, assurez-vous de faire concorder les polarités (+/ -).
 - Conservez le caisson de graves hors de portée des enfants afin d'éviter qu'ils ne mettent leurs mains ou des objets dans l'évent (orifice) de l'enceinte.
 - Ne suspendez jamais le caisson des graves à un mur par son évent.
-
- ✍ ■ Si vous placez une enceinte près de votre téléviseur, la couleur de l'écran peut se délayer en raison du champ magnétique généré par l'enceinte. Dans un cas semblable, éloignez l'enceinte de votre téléviseur.

RACCORDEMENT DES ENCEINTES ARRIÈRE À L'AMPLIFICATEUR SYNTONISEUR SANS FIL

Module de réception sans fil (SWA-4000)

HT-TWZ312

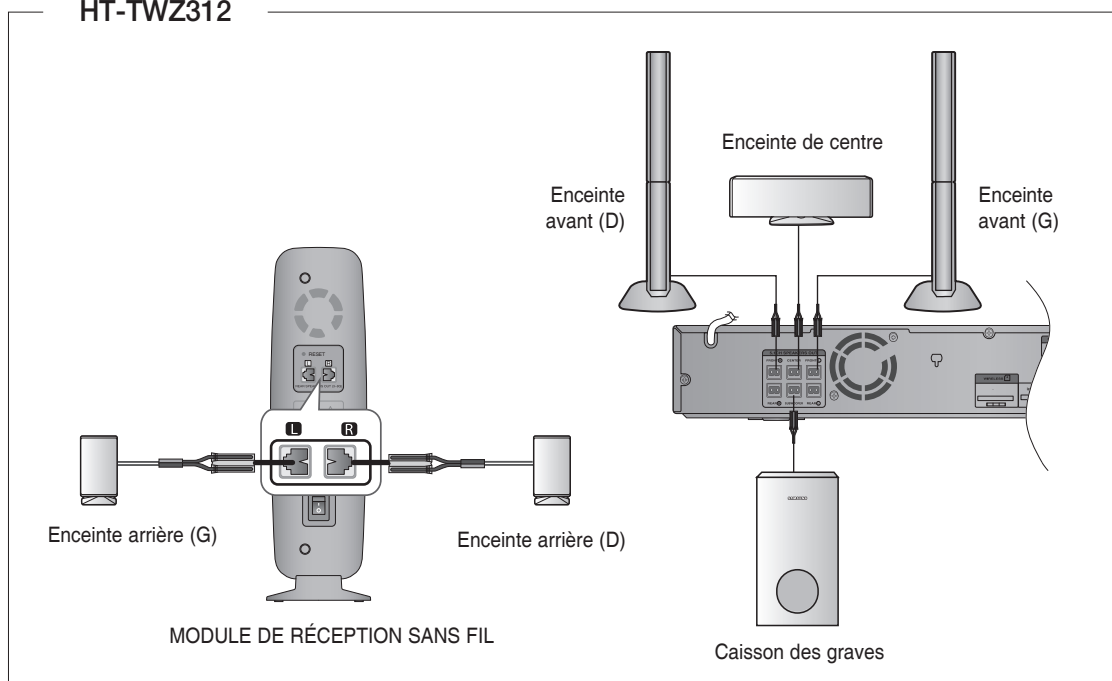

1. Raccordez les enceintes avant, de centre et le caisson des graves au lecteur DVD (voir la page 20).
2. Éteignez le lecteur DVD, puis insérez la carte TX dans sa prise (WIRELESS) de l'unité centrale.
 - Tenez la carte TX de façon à ce que son côté à angle soit dirigé vers la gauche, puis insérez-la dans son port.
 - La carte TX active les communications entre l'unité centrale et l'amplificateur syntoniseur sans fil.
3. Raccordez les enceintes arrière de gauche et de droite au module syntoniseur sans fil.

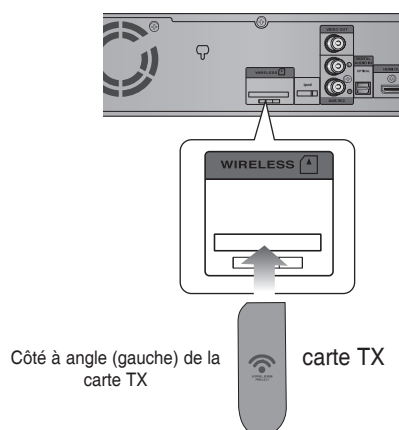

raccordements

RACCORDEMENT DES ENCEINTES ARRIÈRE À L'AMPLIFICATEUR SYNTONISEUR SANS FIL (SUITE)

4. Branchez le cordon d'alimentation du module syntoniseur sans fil sur la prise murale puis faites coulisser le commutateur sur **ON**.

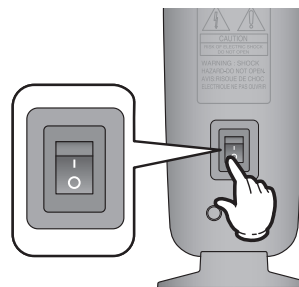

- Placez le syntoniseur sans fil derrière votre position d'écoute. Si le module syntoniseur sans fil est situé trop près de l'unité centrale, l'interférence peut interrompre la reproduction du son.
- L'utilisation d'un micro-onde, d'une carte réseau local (LAN), d'un appareil Bluetooth ou de tout autre dispositif utilisant la même fréquence (5,8 GHz) près du système peut provoquer de l'interférence pouvant interrompre la reproduction du son.
- Le champ d'action de la transmission depuis l'unité centrale vers le module syntoniseur sans fil est d'environ 10 m (33 pi) ; il peut varier en raison de votre environnement. Un mur en béton armé ou de métal situé entre l'unité centrale et le module syntoniseur sans fil peut provoquer une défaillance du système puisque les ondes radio ne peuvent pas pénétrer le métal.
- Ce produit (HT-TWZ312/HT-TWZ315) est compatible avec le module syntoniseur sans fil SWA-3000.
- Si l'unité principale ne peut pas établir la connexion sans fil, configurez le code d'identification entre l'unité centrale et le module syntoniseur sans fil. Éteignez l'unité centrale, puis appuyez sur les touches numériques de la télécommande dans l'ordre 0 → 1 → 3 → 5 ; l'unité centrale devrait s'allumer. Allumez le module syntoniseur sans fil, puis appuyez sur la touche ID SET située à l'arrière du boîtier pendant 5 secondes.

- N'insérez jamais une autre carte que la carte TX conçue pour le produit. L'utilisation d'une autre carte TX peut endommager le produit ; il est possible qu'il soit difficile de retirer la carte.
- N'insérez jamais la carte à l'envers ou en direction inverse.
- Insérez toujours la carte TX pendant que l'alimentation est coupée. Le cas contraire peut provoquer une défaillance.
- Si la carte TX est insérée et que le réglage du module syntoniseur sans fil est terminé, aucun son n'est reproduit par les bornes de sortie des enceintes arrière de l'unité centrale.
- L'antenne du syntoniseur sans fil est intégrée au module. Gardez-le loin de l'eau et de l'humidité.
- Pour une performance d'écoute optimale, gardez l'entourage du module syntoniseur sans fil loin de toute obstruction.
- **Si aucun son n'est reproduit par les enceintes arrière sans fil, passez en mode DVD 5+1 canaux ou en mode Dolby ProLogic II.**
- Aucun son n'est reproduit par les enceintes arrière en mode 2 canaux.

RACCORD DE LA SORTIE VIDÉO À VOTRE TÉLÉVISEUR

Sélectionnez l'une des trois méthodes ci-après.

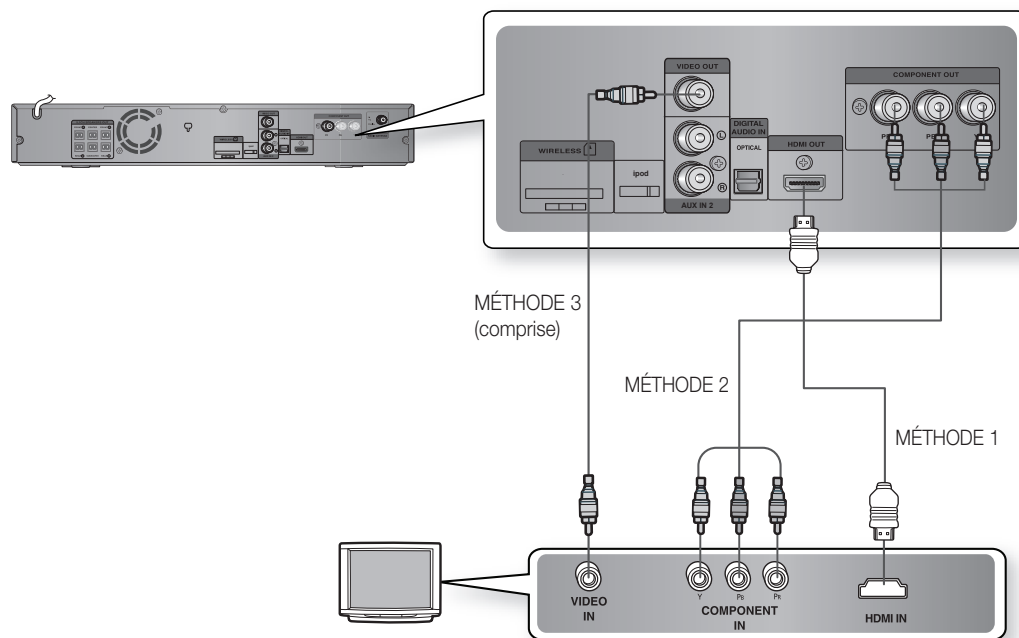

MÉTHODE 1 : HDMI

Raccordez le câble HDMI à partir de la prise de sortie HDMI OUT située à l'arrière du cinéma maison à la prise d'entrée HDMI IN de votre téléviseur.

MÉTHODE 2 : Vidéo composantes

Si votre téléviseur est doté des prises d'entrée vidéo composantes, raccordez un câble composantes (non compris) aux prises de sortie composantes (Pr, Pb et Y) à l'arrière du cinéma maison vers les prises d'entrée composantes du téléviseur.

MÉTHODE 3 : Vidéo composite

Raccordez le câble vidéo fourni à partir de la prise de sortie VIDEO OUT située à l'arrière du cinéma maison vers la prise d'entrée VIDEO IN de votre téléviseur.



- Résolutions disponibles pour la sortie HDMI : 480p, 720p, 1080i/1080p.
- En mode composantes, le produit fonctionne en mode de balayage entrelacé (480i).
- Après avoir terminé les raccords vidéo, réglez la source de sortie vidéo de votre téléviseur pour correspondre à celle de votre cinéma maison (HDMI, composantes ou composite). Reportez vous au guide d'utilisation de votre téléviseur pour plus de détails concernant le choix de la source d'entrée vidéo.
- Si vous utilisez un câble HDMI pour raccorder un téléviseur Samsung à l'unité centrale, vous pouvez exploiter le cinéma maison à l'aide de la télécommande. (Disponible uniquement avec les téléviseurs SAMSUNG pouvant accueillir la fonction Anynet+ (HDMI-CEC).)
- Si votre téléviseur Samsung est doté du logo  il peut donc accueillir la fonction Anynet+.

RACCORD DE LA SORTIE VIDÉO À VOTRE TÉLÉVISEUR (SUITE)

Fonction de détection HDMI automatique

La sortie vidéo du lecteur passe automatiquement en mode HDMI si vous branchez un câble HDMI alors que le lecteur est allumé. Voir page 25 pour la liste des résolutions HDMI disponibles.

- **HDMI (High Definition Multimedia Interface) (Interface multimédia haute définition)**

L'interface HDMI permet la transmission numérique de données vidéo et audio à l'aide d'une prise unique.

À l'aide de l'interface HDMI, le cinéma maison DVD transmet un signal vidéo et un signal audio numériques pour afficher une image de couleurs vives sur un téléviseur doté d'une prise d'entrée HDMI.

- **Description du raccordement HDMI**

Prise HDMI – peut accueillir des données vidéo et audio numériques.

- L'interface HDMI transmet uniquement un signal numérique pur au téléviseur.

- Si votre téléviseur ne peut pas accueillir la technologie HDCP (High-bandwidth Digital Content Protection) (Protection du contenu numérique à large bande passante), des parasites (bruit) peuvent apparaître à l'écran.

- **Pourquoi Samsung utilise la technologie HDMI ?**

Un téléviseur analogique nécessite un signal audio/vidéo analogique. Cependant, en cours de lecture d'un disque DVD, des données numériques sont transmises au téléviseur. Donc, il est nécessaire d'utiliser un convertisseur numérique/analogique (avec le cinéma maison DVD) ou un convertisseur analogique/numérique (avec le téléviseur). En cours de conversion, la qualité d'image se dégrade par perte de signal et à cause du bruit. La technologie HDMI est de qualité supérieure puisqu'elle ne nécessite aucune conversion N/A et transmet un signal numérique pur du lecteur au téléviseur.

- **Qu'est-ce que la technologie HDCP ?**

HDCP (Protection du contenu numérique à large bande passante) est un système de protection contre la copie du contenu DVD transmis par HDMI. Il offre un lien numérique sécuritaire entre une source vidéo (ordinateur, DVD, etc.) et un dispositif d'affichage (téléviseur, projecteur, etc.). Le contenu est chiffré à la source pour empêcher les copies non autorisées.

- **Qu'est-ce que Anynet+ ?**

Anynet+ est une fonction utile offrant l'opération liée de ce dispositif par le biais d'un téléviseur Samsung doté de la fonction Anynet+.

- Si votre téléviseur Samsung possède le logo  il peut donc accueillir la fonction Anynet+.

- Si vous allumez et insérez un disque dans le lecteur, ce dernier lance la lecture, le téléviseur s'allume automatiquement et passe en mode HDMI.

- Si vous allumez le lecteur contenant déjà un disque et appuyez sur la touche de lecture, le téléviseur s'allume automatiquement et passe en mode HDMI.

Choix de résolution

Cette fonction permet à l'utilisateur de choisir la résolution d'écran de la sortie HDMI.

Arrêtez l'appareil, puis maintenez la touche **SD/HD** (définition normale/haute définition) de la télécommande enfoncée.

- Résolutions disponibles pour la sortie HDMI : 480p, 720p, 1080i/1080p.
- La résolution SD (définition normale) est de 480p, la résolution HD (haute définition) est de 720p, 1080i/1080p.

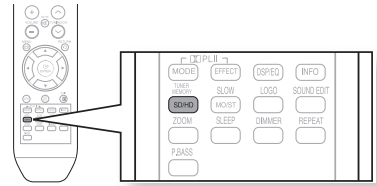

- Si le téléviseur n'accueille pas la résolution définie, il vous sera impossible de voir l'image convenablement.
- Les signaux vidéo composite et composantes ne sont pas reproduit si le câble HDMI est branché.
- Reportez vous au guide d'utilisation de votre téléviseur pour plus de détails concernant le choix de la source d'entrée vidéo du téléviseur.

Qu'est-ce que la HDMI (Interface multimédia à haute définition)?

Ce dispositif transmet les signaux vidéo du DVD sous forme de signaux numériques sans avoir besoin de les convertir en signaux analogiques. Vous pouvez obtenir des images numériques plus précises en branchant la vidéo au téléviseur à l'aide d'un câble de connexion HDMI.

La fonction Anynet+ (HDMI-CEC)

Anynet+ est une fonction qui vous offre le contrôle d'autres appareils Samsung à l'aide de votre télécommande de téléviseur Samsung. Anynet + peut être utilisé en raccordant le cinéma maison à un téléviseur Samsung à l'aide d'un câble HDMI. (Disponible uniquement avec les téléviseurs SAMSUNG pouvant accueillir la fonction Anynet+.)

1. Raccordez l'unité centrale du cinéma maison à un téléviseur Samsung à l'aide d'un câble HDMI. (Voir page 23)
2. Configurez la fonction Anynet+ de votre téléviseur. (Voir le manuel d'instruction du téléviseur pour plus de détails.)
 - Vous pouvez exploiter le cinéma maison à l'aide de la télécommande du téléviseur. (Touches disponibles pour le téléviseur : ◀, ▶, ▲, ▼ et 0~9)

Avec Anynet+

Vous pouvez faire fonctionner cet appareil, allumer votre téléviseur ou regarder un film en appuyant sur la touche PLAY (LECTURE) de la télécommande de votre téléviseur Samsung.

Si vous sélectionnez TV (Téléviseur)

Activez Anynet+(HDMI-CEC) en appuyant sur la touche Anynet+ de la télécommande du téléviseur.

- **Receiver : On** : Vous pouvez écouter le signal audio par le biais du cinéma maison.
- **Receiver : Off** : Vous pouvez écouter le signal audio par le biais du téléviseur.

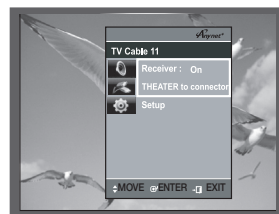

Si vous sélectionnez THEATER

Sélectionnez THEATER pour connecter et configurer tous les éléments ci-après.

- **View TV** : Si Anynet+ (HDMI-CEC) est activé et vous sélectionnez View TV (Visionner le téléviseur), le cinéma maison passe automatiquement en mode DIGITAL IN (ENTRÉE NUMÉRIQUE).
- **Theater Menu** : vous permet d'accéder au menu Cinéma maison.
- **Theater Operation** : L'information reliée à la lecture du disque du cinéma maison s'affiche. Vous permet de contrôler le fonctionnement du disque du cinéma maison : modification du titre, chapitre et du sous-titrage.
- **Receiver : On** : Vous pouvez écouter le signal audio par le biais du cinéma maison.
- **Receiver : Off** : Vous pouvez écouter le signal audio par le biais du téléviseur.



- Si vous choisissez View TV et que vous souhaitez entendre le son du téléviseur par le biais de Digital In, raccordez le câble optique à partir du téléviseur vers le cinéma maison.

raccordements

RACCORDEMENT iPod

Vous pouvez écouter les bandes audio d'un iPod par le biais de l'unité centrale. Voir les pages 27 et 46 pour les détails concernant le fonctionnement iPod du cinéma maison.

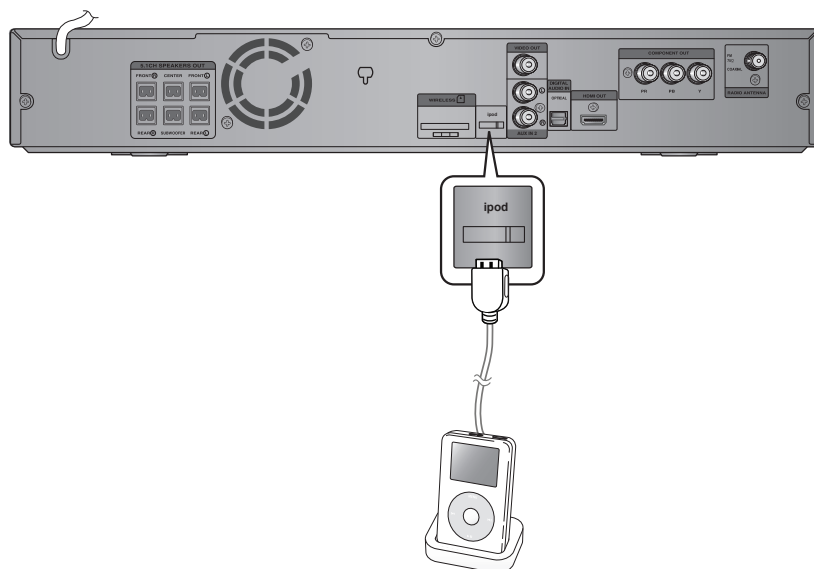







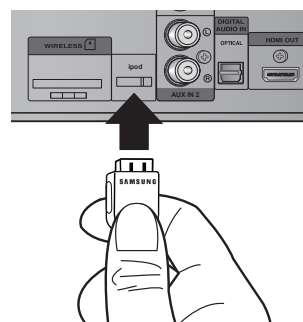

1. Raccordez le socle de synchronisation iPod à la prise iPod du cinéma maison DVD.
2. Appuyez sur la touche **PORT** de la télécommande pour sélectionner l'entrée iPod.
 - Vous pouvez aussi utiliser la touche **FUNCTION** de l'unité centrale.
 - Le mode commute de la façon suivante :
DVD/CD → D-IN → AUX 1 → AUX 2 → USB → OSD IPOD → FM.











- Puisque les ports sont rapprochés, veuillez retirer l'adaptateur sans fil avant de débrancher le câble du socle de synchronisation iPod.
- En fonction de votre type de iPod : vous pourriez devoir insérer l'une des fentes dans le socle de synchronisation iPod avant d'y placer ce dernier (voir page suivante).
- Réglez le volume sur un niveau moyen avant de raccorder le iPod au cinéma maison DVD.
- L'unité charge les piles si vous raccordez le iPod lorsqu'elle est sous tension.
- Assurez-vous que l'étiquette SAMSUNG soit tournée vers le haut lorsque vous branchez le socle de synchronisation iPod.

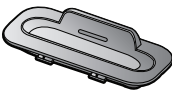

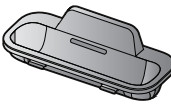
Les modèles iPod compatibles avec le socle

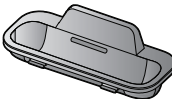
 mini (4GB, 6GB)	 20GB	 40GB
 20GB, 30GB (color display)	 40GB, 60GB (écran couleur)	 nano (1GB, 2GB, 4GB)
 nano (aluminium) (2GB, 4GB, 8GB)	 30GB (video)	 60GB, 80GB (video)

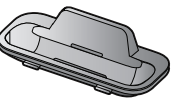
Les 5 modèles ci-après doivent être utilisés avec l'adaptateur de socle de synchronisation applicable avant de les raccorder au système.

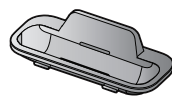
 iPhone (4GB, 8GB) →  AH63-01588A	 classic (80GB) →  AH63-01585A
 classic (160GB) →  AH63-01586A	 nano (vidéo) (4GB, 8GB) →  AH63-01587A
 touch (8GB, 16GB) →  AH63-01589A	

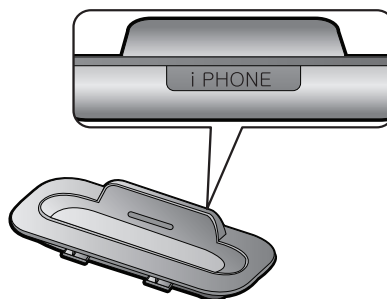
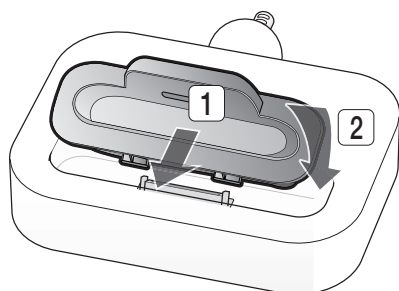

- Il existe 5 types d'adaptateurs pour le socle de synchronisation fourni. Vérifiez l'endos du socle de synchronisation pour le modèle iPod avant de l'utiliser. (Le socle de synchronisation d'un Classic 160 Go a le nom inscrit en dessous.)

raccordements

RACCORDEMENT AUDIO DES PÉRIPHÉRIQUES

AUX1 : Raccordement d'un périphérique ou lecteur MP3

Composantes telles qu'un lecteur MP3

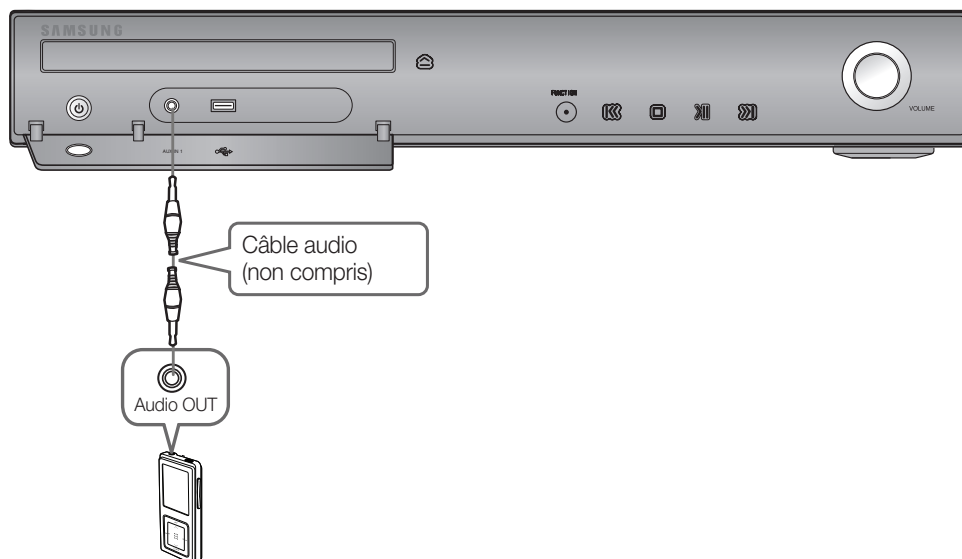

1. Raccordez l'entrée audio AUX IN 1 (audio) de l'unité centrale à la prise de sortie audio du périphérique ou du lecteur MP3.
2. Appuyez sur la touche **AUX** de la télécommande pour sélectionner l'entrée auxiliaire AUX1.
 - Vous pouvez aussi utiliser la touche **FUNCTION** de l'unité centrale.
Le mode commute de la façon suivante :
DVD/CD → D-IN → AUX 1 → AUX 2 → USB → OSD IPOD → FM.

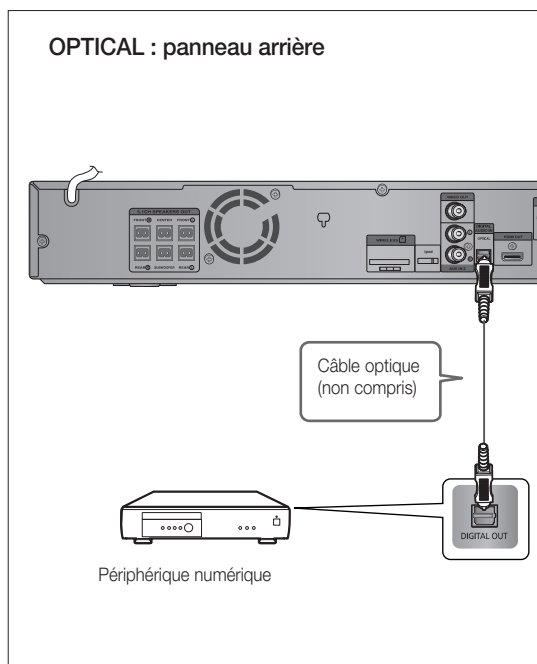
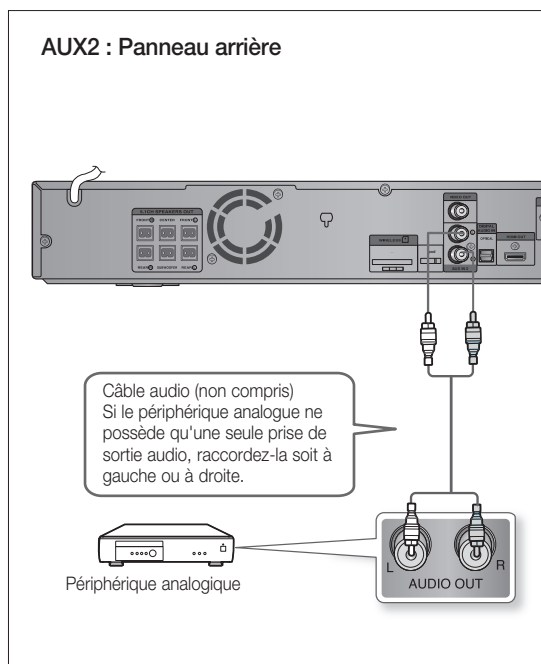

AUX2 : Raccord d'un périphérique analogique

Périphériques à signal analogique tel qu'un magnétoscope.

1. Raccordez l'entrée audio AUX IN 2 (audio) du cinéma maison à la prise de sortie audio du périphérique analogique ou du lecteur MP3.
 - Veillez à faire correspondre le code de couleur des prises.
2. Appuyez sur la touche **AUX** de la télécommande pour sélectionner l'entrée auxiliaire **AUX 2**.
 - Vous pouvez aussi utiliser la touche **FUNCTION** de l'unité centrale.
Le mode commute de la façon suivante :
DVD/CD → D-IN → AUX 1 → AUX 2 → USB → OSD IPOD → FM.



- Vous pouvez aussi raccorder la prise de sortie vidéo de votre magnétoscope au téléviseur et raccorder les prises de sortie audio du magnétoscope à cet appareil.

OPTICAL : raccord d'un périphérique numérique

Les appareils à signal numérique tels que les boîtiers décodeurs ou les récepteurs de signaux de satellite.

1. Raccordez l'entrée numérique **OPTICAL** du cinéma maison à la prise de sortie numérique du périphérique numérique.
2. Appuyez sur la touche **AUX** de la télécommande pour sélectionner l'entrée numérique **DIGITAL IN**.
 - Vous pouvez aussi utiliser la touche **FUNCTION** de l'unité centrale.
Le mode commute de la façon suivante :
DVD/CD → D-IN → AUX 1 → AUX 2 → USB → OSD IPOD → FM.

raccordements

BRANCHEMENT DE L'ANTENNE FM.

1. Branchez l'antenne FM fournie à la prise FM coaxiale FM 75 Ω COAXIAL.
1. Déplacez lentement le fil d'antenne jusqu'à ce que vous trouviez un endroit où la réception est bonne, puis attachez-le au mur ou tout autre surface rigide.

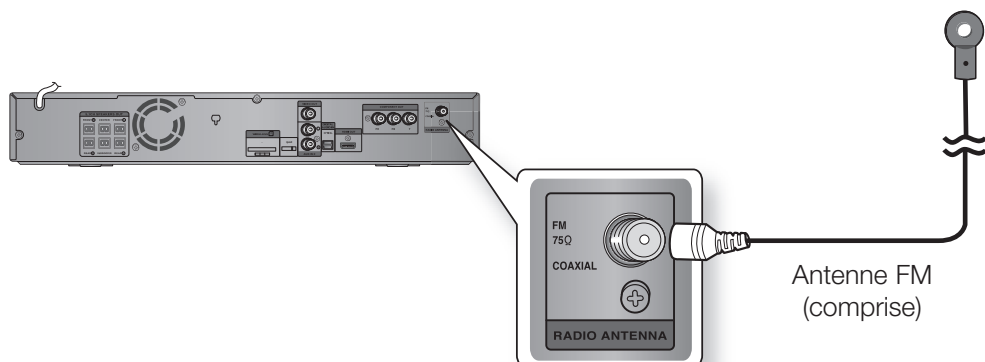

- L'unité ne capte pas les diffusions en AM.

Ventilateur

Le ventilateur fournit l'air de refroidissement à l'unité centrale pour en éviter la surchauffe.

Veuillez respecter les précautions de sécurité ci-après.

- Assurez-vous que l'appareil est convenablement ventilé. Si la ventilation n'est pas optimale, la température interne pourrait augmenter et endommager l'appareil.
- Évitez de bloquer le ventilateur ou les orifices de ventilation. (Un ventilateur ou orifices de ventilation bloqués par un journal peuvent entraîner une surchauffe de l'intérieur de l'unité et provoquer un incendie.)

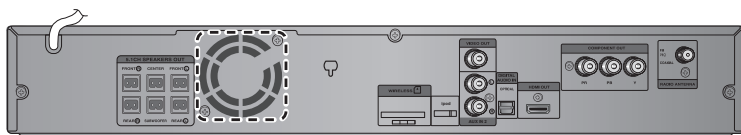

avant d'utiliser votre cinéma maison

La télécommande du cinéma maison DVD peut servir à contrôler un téléviseur Samsung.

1. Branchez le cordon d'alimentation de l'unité centrale sur la prise murale.



2. Appuyez sur la touche **DVD RECEIVER** pour activer le cinéma maison DVD.
3. Appuyez sur la touche **FUNCTION** de l'unité centrale ou sur la touche **DVD** de la télécommande pour activer la lecture DVD/CD.
4. Appuyez sur la touche **TV** pour régler la télécommande sur le mode TV.
5. Appuyez sur la touche **POWER** pour allumer votre téléviseur Samsung à l'aide de cette télécommande.
6. Appuyez sur la touche **TV/VIDEO** pour sélectionner le mode VIDÉO du téléviseur.

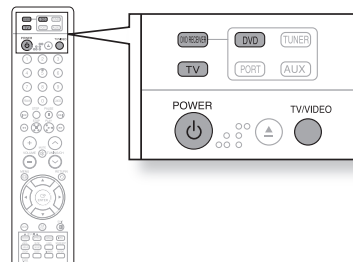

LECTURE D'UN DISQUE



1. Appuyez sur la touche **OPEN/CLOSE** (⏏) pour ouvrir le tiroir de disque.
2. Insérez un disque.
 - Placez gentiment le disque dans le tiroir, étiquette vers le haut.
3. Refermez le compartiment en appuyant à nouveau sur la touche **OPEN/CLOSE** (⏏).
 - La lecture est lancée automatiquement.

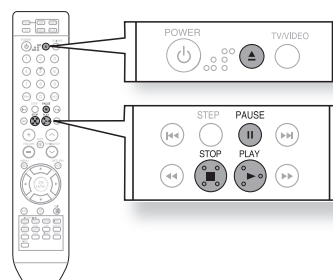
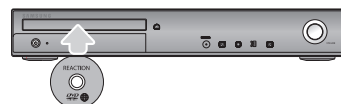

Pour arrêter la lecture, appuyez sur la touche **STOP** (⏏).

- Si vous appuyez une fois, **PRESS PLAY** s'affiche et la position d'arrêt s'enregistre en mémoire. Si vous appuyez sur la touche **PLAY** (⏪) ou **ENTER**, la lecture reprend à partir de la position d'arrêt. (Ne fonctionne qu'avec les DVD.)
- Si vous appuyez deux fois, **STOP** s'affiche ; si vous appuyez sur la touche **PLAY** (⏪) la lecture est relancée depuis le début.

Pour interrompre temporairement la lecture, appuyez sur la touche **PAUSE** (⏏) en cours de lecture.

Appuyez sur la touche **PLAY** (⏪) pour la reprendre.



- L'écran initial peut être différent en raison du contenu du disque.
- Les disques piratés ne fonctionnent pas sur ce lecteur puisqu'ils violent le système d'encodage du contenu CSS (Content Scrambling System : système de protection contre la copie).

LECTURE DE CD MP3/WMA

Les CD de données (CD-R, CD-RW) encodés au format MP3/WMA peuvent être lus.



1. Posez le disque **MP3/WMA** dans le tiroir de chargement.
 - L'écran du menu MP3/WMA apparaît et la lecture démarre.
 - Selon le disque MP3/WMA, l'aspect du menu peut être différent.
 - Les documents WMA-DRM ne peuvent pas être lus.
2. En mode Stop, sélectionnez l'album **▲, ▼, ◀, ▶** et appuyez ensuite sur la touche **ENTER**.
 - Utilisez Utilisez la touche **▲, ▼** pour sélectionner la piste.
3. Utilisez la touche **▲, ▼, ◀, ▶** pour sélectionner un autre album, puis appuyez sur la touche **ENTER**.
4. Appuyez sur la touche **STOP (■)** pour arrêter la lecture.

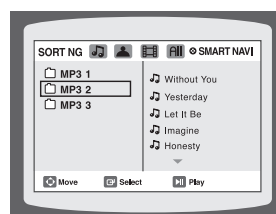
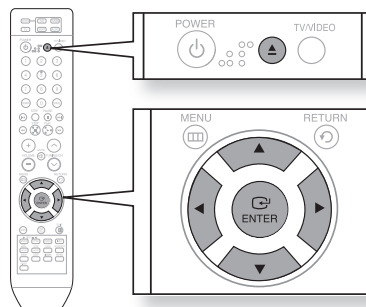

- Selon le mode d'enregistrement, il se peut que vous ne puissiez pas lire certains CD-MP3/WMA.
- Le sommaire d'un CD MP3/WMA varie selon le format de la piste MP3 enregistrée sur le disque.

Pour lire un fichier dans l'écran du menu

- Appuyez sur la touche **▲, ▼, ◀, ▶** lorsque l'appareil est en mode stop puis sélectionnez l'icône désirée dans la partie supérieure du menu.

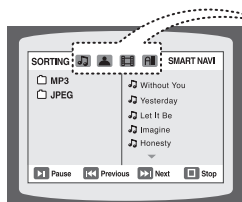

Pour lire les fichiers musicaux uniquement, choisissez l'icône



Pour voir les fichiers images uniquement, choisissez l'icône



Pour voir les documents vidéo uniquement, choisissez l'icône



Icône de la fonction Tous les fichiers : pour afficher tous les fichiers, sélectionnez l'icône .

LECTURE DE FICHIER JPEG

Les images prises avec un appareil numérique ou un caméscope, ou des fichiers JPEG sur un PC peuvent être enregistrées sur un CD et lues ensuite avec ce lecteur DVD.

Mode Diaporama



Posez le disque JPEG dans le tiroir de chargement.

- La lecture commence automatiquement. Chaque image s'affiche pendant 5 secondes avant de laisser la place à la suivante.

Appuyez sur **◀◀, ▶▶** pour passer au diaporama suivant.

- Chaque fois que vous appuyez sur cette touche, le diaporama avance ou recule.

Fonction Rotation/Retournement



Appuyez sur **▲, ▼, ◀, ▶** au cours de la lecture.

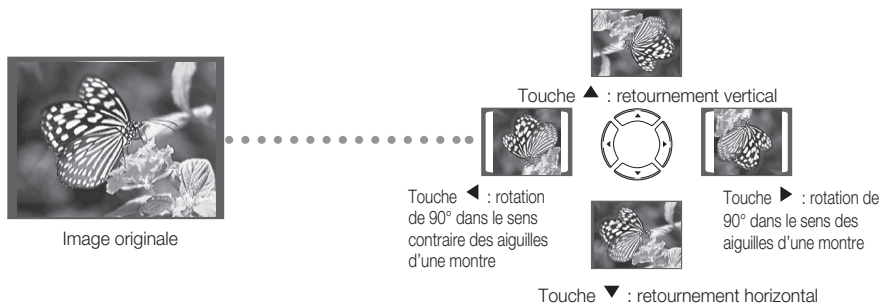
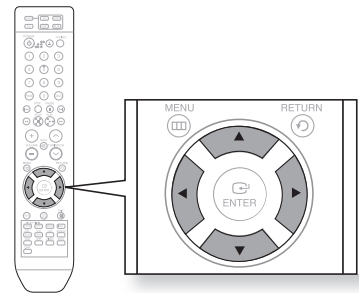

- Les résolutions maximales accueillies par ce produit sont 5120 x 3480 (ou 19,0 MPixel) pour les fichiers JPEG standard et 2048 x 1536 (ou 3,0 MPixel) pour les fichiers images progressives.
- Si un fichier JPEG est lu lorsque la résolution de la sortie HDMI est de 720p/1080i/1080p, le mode passe automatiquement en mode 480p.

LECTURE DIVX

Les fonctions décrites dans cette page concernent la lecture de disques DivX.

Passer avant/arrière



Au cours de la lecture, appuyez sur la touche **⏮, ⏭**.

- Permet d'accéder au fichier suivant lorsque vous appuyez sur la touche **⏭** s'il y a plus de 2 fichiers sur le disque.
- Permet d'accéder au fichier précédent lorsque vous appuyez sur la touche **⏮** s'il y a plus de 2 fichiers sur le disque.

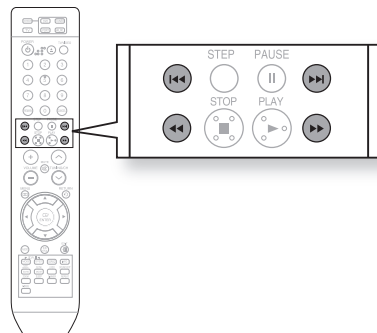

Lecture accélérée



Pour lire un disque à une vitesse supérieure, appuyez sur **⏮** ou **⏭** pendant la lecture.

- Chaque fois que vous appuyez sur une de ces deux touches, la vitesse de lecture change selon les critères ci-dessous : **2x → 4x → 8x → 32x → Normal**.

Fonction Passer 5 minutes



Au cours de la lecture, appuyez sur la touche **⏮, ⏭**.

- Chaque pression sur cette touche **⏭** permet de faire avancer la lecture de 5 minutes.
- Chaque pression sur cette touche **⏮** permet de faire reculer la lecture de 5 minutes.

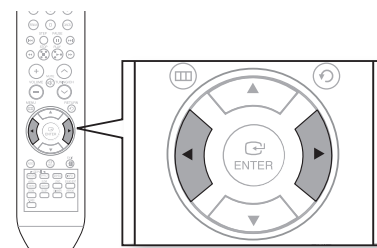

Affichage audio



Appuyez sur la touche **AUDIO**.

- Si le disque comporte plusieurs langues, il est possible de passer d'une langue à une autre.
- Chaque fois que vous appuyez sur cette touche, votre sélection change entre **AUDIO (1/N, 2/N ...)** et **👤**.

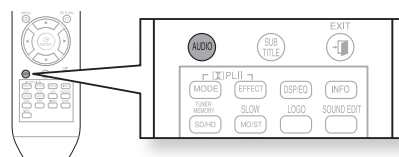

- **👤** s'affiche lorsqu'une langue est accueillie par le disque.

Affichage des sous-titres



Appuyez sur la touche **SUBTITLE**.

- Chaque fois que vous appuyez sur cette touche, votre sélection change entre **SUBTITLE (1/N, 2/N ...)** et **SUBTITLE OFF**.
- Si le disque ne comporte qu'un fichier de sous-titres, il sera lu automatiquement.
- Pour plus de détails concernant l'utilisation des sous-titres avec les disques DivX, reportez-vous au paragraphe 2 (Sous-titres) de la page suivante.

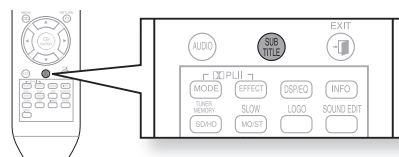

LECTURE DIVX



Si le disque contient plusieurs fichiers de sous-titres

Si le disque contient plusieurs fichiers de sous-titres, les sous-titres par défaut ne correspondront pas forcément au film que vous souhaitez visionner. Vous devrez alors sélectionner la langue des sous-titres en procédant comme suit :

1. En mode Stop, appuyez sur la touche ▲, ▼ pour sélectionner la langue de sous-titres désirée (📺) sur l'écran du téléviseur, puis appuyez sur la touche ENTER.
2. La lecture du film se déroule normalement dès que vous avez sélectionné le fichier DivX de votre choix sur l'écran du téléviseur.

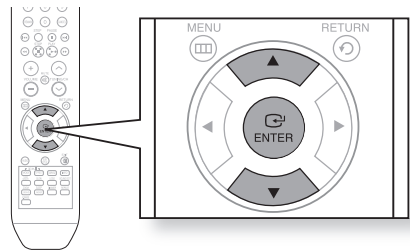

DivX (Digital internet video eXpress)

Le DivX est un format de fichier vidéo développé par Microsoft et basé sur la technologie de compression MPEG4. Ce format permet la diffusion en temps réel de données audio et vidéo sur Internet. Le MPEG4 est utilisé pour l'encodage vidéo et le MP3 pour l'encodage audio. Ainsi, les utilisateurs peuvent visionner un film en bénéficiant d'une image et d'un son proches de la qualité DVD.

1. Formats pris en charge

Ce produit ne peut accueillir que les formats multimédias suivants. Si ni le format audio, ni le format vidéo ne sont accueillis, l'utilisateur pourra rencontrer des problèmes tels que des images coupées ou une absence de son.

Formats vidéo pris en charge

Format	AVI	WMV
Versions accueillies	DivX3.11~DivX5.1, XviD	V1/V2/V3/V7

Supported Audio Formats

Format	MP3	WMA	AC3	DTS
Débit binaire	80~384kbps	56~128kbps	128~384kbps	1.5Mbps
Fréquence d'échantillonnage	44.1khz		44.1/48khz	44.1khz

- Les documents DivX, y compris les documents audio et vidéo, créés en format DTS peuvent seulement accueillir des débits jusqu'à 6 Mbps.
- Ratio d'affichage : la résolution DivX par défaut est de 640 x 480 pixels (4:3), mais ce produit peut accueillir des résolutions pouvant atteindre 800 x 600 pixels (16:9). Les résolutions d'écran supérieures à 800 ne sont pas accueillies.
- Lorsque vous lisez un disque dont la fréquence d'échantillonnage est supérieure à 48 kHz ou 320 Ko/s, l'image peut trembler pendant la lecture.

2. Fonction Caption (Légende)

- Vous devez avoir un minimum d'expérience de l'extraction et de l'édition vidéo pour pouvoir utiliser cette fonction correctement.
- Pour utiliser la fonction Légende, enregistrez le fichier légende (*.smi) sous le même nom de fichier que le fichier DivX (*.avi) et placez-le dans le même dossier.
Exemple. Racine Samsung_007CD1.avi
Samsung_007CD1.smi
- Le nom de fichier peut comporter jusqu'à 60 caractères alphanumériques ou jusqu'à 30 caractères asiatiques (caractères de 2 octets comme en coréen ou en chinois, par exemple).

UTILISATION DE LA FONCTION LECTURE

Affichage des informations du disque



Vous pouvez voir les informations de lecture du disque sur l'écran du téléviseur.

Appuyez sur la touche **INFO**.



- Selon le disque, l'écran des informations du disque peut se présenter de manière différente.
- Selon le disque vous pouvez également sélectionner DTS, DOLBY DIGITAL, ou PRO LOGIC.

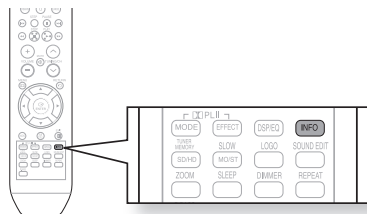

apparaît sur l'écran du téléviseur !

L'affichage de ce symbole sur l'écran du téléviseur à la suite de l'utilisation de touches de fonctions indique que l'opération demandée est impossible lorsque le disque est en cours de lecture.

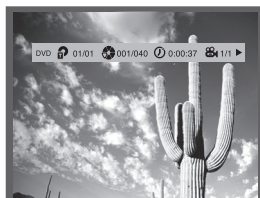

Vérification de la durée résiduelle



Appuyez sur la touche **REMAIN**.

- Pour vérifier la durée totale et la durée résiduelle d'un titre ou d'un chapitre en cours de lecture.

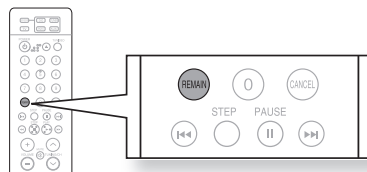

Chaque fois que vous appuyez sur la touche Remain



TITLE ELAPSED → TITLE REMAIN → CHAPTER ELAPSED → CHAPTER REMAIN



GROUP ELAPSED → GROUP REMAIN → TRACK ELAPSED → TRACK REMAIN



TRACK ELAPSED → TRACK REMAIN → TOTAL ELAPSED → TOTAL REMAIN



TRACK REMAIN → TRACK ELAPSED

UTILISATION DE LA FONCTION LECTURE

Lecture rapide





Appuyez sur la touche ◀◀, ▶▶.

- Chaque fois que vous appuyez sur la touche pendant la lecture, la vitesse de celle-ci changera comme suit :

◀◀ 2X → ◀◀ 4X → ◀◀ 8X → ◀◀ 32X → ▶▶ PLAY

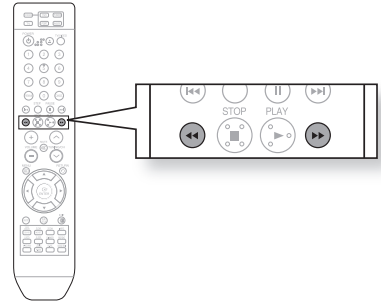
▶▶ 2X → ▶▶ 4X → ▶▶ 8X → ▶▶ 32X → ▶▶ PLAY



- 
 Au cours de la lecture rapide d'un CD ou d'un CD MP3, vous entendez le son uniquement à une vitesse 2x et non pas à 4x, 8x et 32x.

Lecture lente





Appuyez sur la touche **SLOW**.

- Chaque fois que vous appuyez sur cette touche au cours de la lecture, la vitesse de lecture change dans l'ordre suivant :

▶▶ 1/2 → ▶▶ 1/4 → ▶▶ 1/8 → ◀◀ 1/2 → ◀◀ 1/4 → ◀◀ 1/8 → ▶▶ PLAY

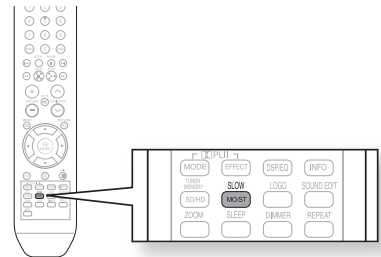
▶▶ 1/2 → ▶▶ 1/4 → ▶▶ 1/8 → ▶▶ PLAY



- 
 Aucun son n'est émis pendant la lecture lente.
 - La fonction de lecture arrière au ralenti ne fonctionne pas avec les CD.

Sauter des scènes/chansons



Appuyez sur la touche ◀◀, ▶▶.

- Chaque fois que vous appuyez sur cette touche pendant la lecture, vous lancez le chapitre, la piste ou le répertoire (fichier) suivant ou précédent.
- Il est impossible de sauter un chapitre de manière consécutive.

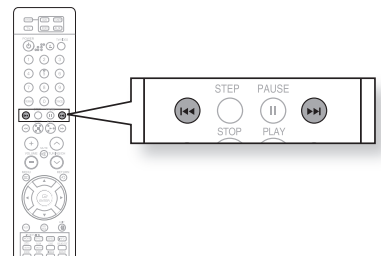

Répétition de lecture



La répétition de lecture vous permet de répéter un chapitre, un titre, une piste (chanson) ou un répertoire (fichier MP3).

Appuyez sur la touche **REPEAT**.

- Chaque fois que vous appuyez sur cette touche au cours de la lecture, le mode de répétition de lecture change dans l'ordre suivant :

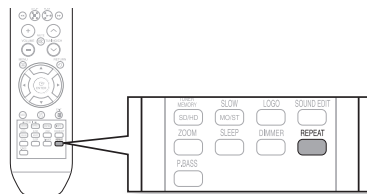

REPEAT : CHAPTER → REPEAT : TITLE → REPEAT : OFF



REPEAT : TRACK → REPEAT : GROUP → REPEAT : OFF



REPEAT : TRACK → REPEAT : DISC → REPEAT : OFF



**REPEAT : RANDOM → REPEAT : TRACK → REPEAT : DIR → REPEAT : DISC
→ REPEAT : OFF**

Options de la répétition de lecture

CHAPITRE : lit de manière répétée le chapitre sélectionné.

TITRE : lit de manière répétée le titre sélectionné.

GROUPE : lit de manière répétée le groupe sélectionné.

ALÉATOIRE : joue les pistes de manière aléatoire (Une piste déjà lue peut être lue à nouveau.).

PISTE : lit de manière répétée la piste sélectionnée.

DIR : lit de manière répétée toutes les pistes contenues dans le dossier sélectionné.

DISQUE : lit de manière répétée l'ensemble du disque.

OFF : annule la répétition de lecture.

Pour sélectionner le mode Répétition de lecture dans l'écran d'informations du disque



1. Appuyez deux fois sur la touche **INFO**.
2. Appuyez sur **▶** pour aller à l'affichage **RÉPÉTITION DE LECTURE** (↻).
3. Appuyez sur **▼** pour sélectionner le mode souhaité de Répétition de lecture.
 - Pour sélectionner un autre album ou une autre piste, répétez les étapes 2 et 3 décrites ci-dessus.
4. Appuyez sur la touche **ENTER**.

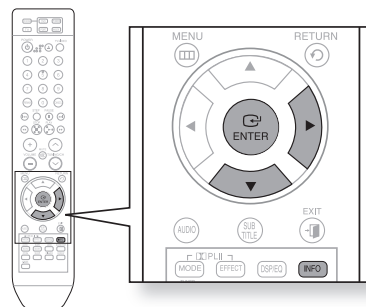

OFF → A- → CHAP → TITLE → OFF



OFF → A- → TRACK → DISC → OFF



- Les disques enregistrés au format DivX, MP3 ou JPEG ne permettent pas de sélectionner la fonction Repeat Play [Répétition de la lecture] à partir de l'écran d'informations.

UTILISATION DE LA FONCTION LECTURE

Répétition de lecture A-B

Vous pouvez lire de manière répétée une section d'un DVD.

1. Appuyez deux fois sur la touche **INFO**.
2. Appuyez sur la flèche **▶** pour aller à l'affichage **RÉPÉTITION DE LECTURE (↻)**.
3. Appuyez sur les touches **▲, ▼** pour sélectionner **A-** puis appuyez sur la touche **ENTER** au début du segment souhaité.
 - Lorsque vous appuyez sur la touche **ENTER**, la position sélectionnée est mémorisée.
4. Appuyez sur la touche **ENTER** à la fin du segment souhaité.
 - Le segment indiqué sera répété.

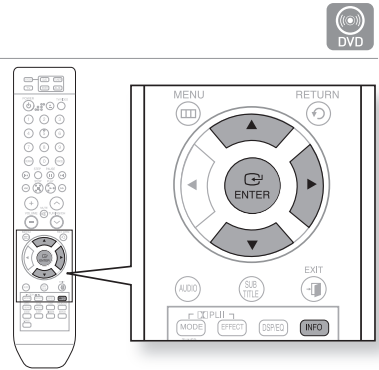

DVD ◀ EN 1/3 OFF/ 02 ↻ A-B
A TO B REPEAT ON

➤ Pour revenir à la lecture normale, appuyez sur les touches **▲, ▼** pour sélectionner **↻ OFF**.

-  ■ La fonction A-B Repeat (Répétition A-B) n'est pas disponible avec les disques enregistrés au format DivX, MP3 ou JPEG.

Fonction Step

Appuyez sur la touche **STEP**.

- L'image avance d'une image chaque fois que vous appuyez sur cette touche au cours de la lecture.

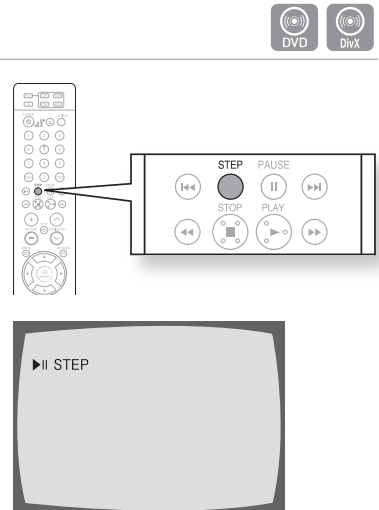





-  ■ Aucun son n'est émis pendant la lecture du film.

Fonction Angle



Cette fonction vous permet de voir la même scène sous des angles différents.

1. Appuyez sur la touche **INFO**.
2. Appuyez sur ► pour aller à l'affichage ANGLE ().
3. Appuyez sur les touches ▲, ▼ ou les touches numériques pour sélectionner l'angle que vous souhaitez.
 - Chaque fois que vous appuyez sur cette touche, vous passez d'un angle à l'autre dans l'ordre suivant :

 1/3 →  2/3 →  3/3 →  1/3

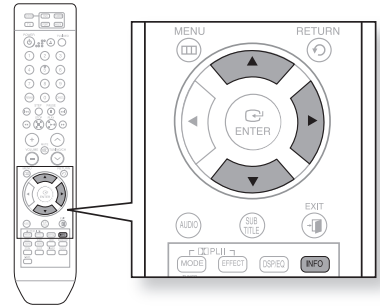

- La fonction Angle est active uniquement avec les disques sur lesquels plusieurs angles ont été enregistrés.

Fonction Zoom (Agrandissement de l'écran)



Cette fonction vous permet d'agrandir une partie de l'image affichée.

1. Appuyez sur la touche **ZOOM**.
2. Appuyez sur ▲, ▼, ◀, ▶ pour aller dans la partie que vous souhaitez agrandir.
3. Appuyez sur la touche **ENTER**.
 - Chaque fois que vous appuyez sur cette touche, vous passez d'un niveau à l'autre dans l'ordre suivant :

ZOOM X 1.5 → **ZOOM X 2** → **ZOOM X 3**
→ **ZOOM OFF**

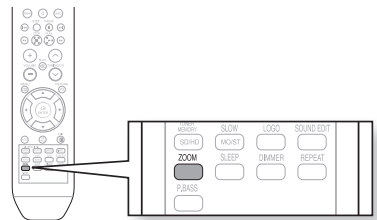

UTILISATION DE LA FONCTION LECTURE

Groupe Bonus



Certains disques DVD-Audio disposent d'un groupe en prime extra qui nécessite un numéro à 4 chiffres pour y accéder. Voir l'emballage du disque pour plus de détails et pour connaître ce numéro.

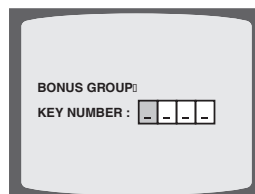

Lorsque vous lisez un disque DVD-Audio qui dispose d'un groupe en prime, l'écran de saisie du numéro apparaît automatiquement.



- Si vous éjectez le disque, éteignez l'appareil ou débranchez le lecteur, vous devrez saisir à nouveau le numéro.

Pages de navigation



Lors de la lecture, appuyez sur la touche ∇ , \blacktriangle de la télécommande.

- Vous pouvez sélectionner l'image que vous souhaitez sur un disque DVD-AUDIO contenant des images fixes.
- Avec certains disques, selon leur fabrication, il se peut que vous ne puissiez pas sélectionner d'images.

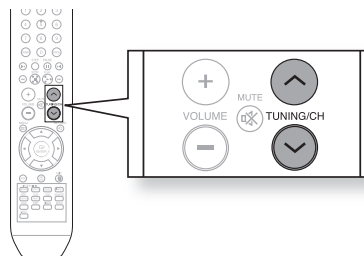

Fonction de sélection de la langue audio



1. Appuyez deux fois sur le bouton **INFO**.
2. Appuyez sur **▲**, **▼** ou sur les touches numériques pour sélectionner la langue audio que vous souhaitez.
 - Selon le nombre de langues sur un disque DVD, une autre langue audio (ANGLAIS, ESPAGNOL, FRANCAIS, etc.) est sélectionnée chaque fois que vous appuyez sur la touche.

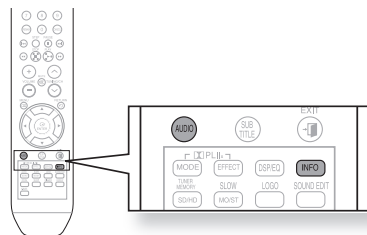

EN 1/3 → SP 2/3 → FR 3/3 → EN 1/3

Fonction de sélection de la langue des sous-titres



1. Appuyez deux fois sur la touche **INFO**.
2. Appuyez sur **▶** pour aller à l'affichage **SUBTITLE** ().
3. Appuyez sur **▼** ou sur les touches numériques pour sélectionner la langue que vous souhaitez pour les sous-titres.

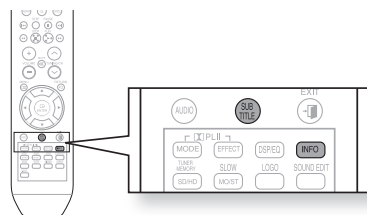

EN 01/03 → SP 02/03 → FR 03/03 → OFF/03 →

EN 01/03



- Pour utiliser cette fonction, vous pouvez également appuyer sur les touches **AUDIO** ou **SUBTITLE** (SOUS-TITRES) de la télécommande.
- Selon le disque, il est possible que les fonctions langue audio et sous-titres ne soient pas disponibles.

Passer directement à une scène ou une chanson



1. Appuyez sur la touche **INFO**.
2. Appuyez sur **▲**, **▼** ou les touches numériques pour sélectionner le titre ou la piste que vous souhaitez et appuyez sur () ensuite sur la touche **ENTER**.
3. Appuyez sur **◀**, **▶** pour aller à l'affichage Chapitre ().
4. Appuyez sur **▲**, **▼** ou les touches numériques pour sélectionner le chapitre que vous souhaitez et appuyez ensuite sur la touche **ENTER**.
5. Appuyez sur les touches **◀**, **▶** pour aller à l'affichage de la durée ().
6. Appuyez sur les touches numériques pour sélectionner le moment souhaité et appuyez ensuite sur **ENTER**.

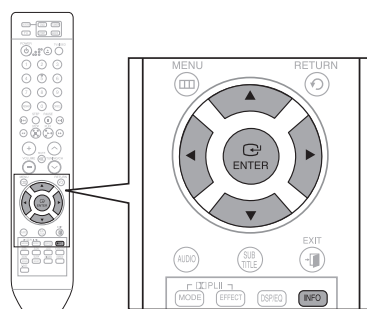

UTILISATION DE LA FONCTION LECTURE

Passer directement à une scène ou une chanson



Appuyez sur les touches numériques.

- Le fichier sélectionné sera lu.
- Il est impossible d'utiliser les touches ▲, ▼ pour déplacer le curseur vers un dossier pendant la lecture d'un disque MP3 ou JPEG. Pour déplacer le curseur vers un dossier, appuyez sur **STOP** (■) puis sur ▲, ▼.

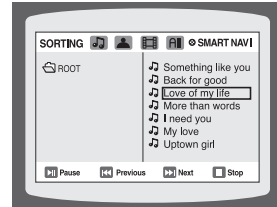

- Vous pouvez presser ⏮, ⏭ sur la télécommande pour accéder directement au titre, au chapitre ou à la piste que vous souhaitez.
- Selon le disque, il se peut que vous ne puissiez pas accéder au titre ou au moment sélectionné.

Utilisation du menu du disque



Vous pouvez utiliser les menus pour la langue audio, la langue des sous-titres, le profil, etc.

Le contenu du menu DVD diffère d'un disque à l'autre.

1. En mode Stop, appuyez sur la touche **MENU**.
2. Appuyez sur ▲, ▼ pour aller à **Disc Menu** et appuyez ensuite sur la touche **ENTER**.
 - Lorsque vous sélectionnez le menu du disque qui n'est pas accueilli par le disque, le message **This menu is not supported** apparaît à l'écran.
3. Appuyez sur ▲, ▼, ◀, ▶ pour sélectionner l'élément souhaité.
4. Appuyez sur la touche **ENTER**.

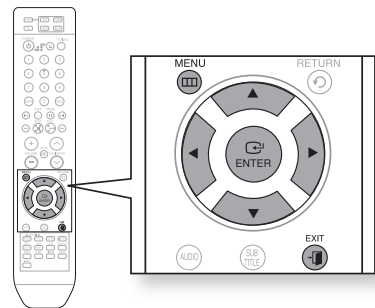

- Appuyez sur la touche **EXIT** pour quitter l'écran de configuration.



- L'affichage du menu du disque peut être différent selon le disque.

Utilisation du menu du titre



Pour des DVD contenant plusieurs titres, vous pouvez voir le titre de chaque film.

La disponibilité de cette fonction peut varier en fonction du disque utilisé.

1. En mode Stop, appuyez sur la touche **MENU**.
2. Appuyez sur **▲**, **▼** pour aller au **Title Menu**.
3. Appuyez sur la touche **ENTER**.
 - Le menu du titre apparaît.

➤ Appuyez sur la touche **EXIT** pour quitter l'écran de configuration.

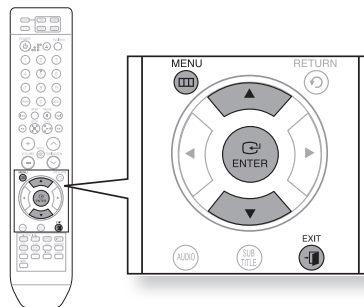

▪ L'affichage du menu du titre peut être différent selon le disque.

EXPLOITATION DU iPod

La télécommande fournie avec l'iPod vous permet de profiter de votre musique favorite.

1. Placez l'iPod dans son socle.
 - Il s'allume automatiquement.
2. Raccordez le socle de synchronisation iPod à la prise iPod du cinéma maison DVD.
3. Appuyez sur la touche **PORT** de la télécommande pour sélectionner l'entrée iPod.
 - Votre sélection passe du mode iPod au mode USB à chaque fois que vous appuyez sur la touche.
4. Utilisez **▲, ▼, ◀, ▶** et la touche **ENTER** de la télécommande pour afficher la liste des menus.
5. Vous pouvez utiliser la télécommande ou l'unité centrale pour contrôler les fonctions simples telles que **PLAY, PAUSE, STOP, NEXT/PREV, FF/REW** et **REPEAT**.

➤ Appuyez sur la touche **RETURN** pour revenir à l'écran précédent.

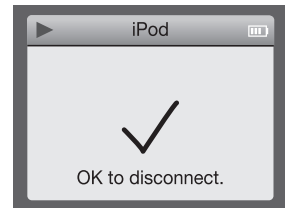

Écoute par catégorie

1. Appuyez sur les touches **▲, ▼** de la télécommande pour sélectionner la musique puis appuyez sur **ENTER**.
 - La catégorie Musique apparaît.
2. Appuyez sur les touches **▲, ▼** pour sélectionner la catégorie souhaitée, puis appuyez sur **ENTER**.
 - Le fichier musical apparaît.
3. Appuyez sur les touches **▲, ▼** pour sélectionner le fichier souhaité, puis appuyez sur la touche **ENTER**.
 - La musique débute avec un nouvel écran affichant le titre de la chanson, sa durée, le nom de l'artiste et une barre de progression.



- Les iPods ne sont pas tous compatibles avec cet appareil.
- Selon la version du programme iPod, l'appareil peut ne pas fonctionner. Veuillez télécharger et installer la version la plus récente du programme.
- Ce produit ne peut pas afficher des photos ou lire des films à partir de votre iPod

Catégories de musique

Les renseignements reliés au fichier incluant le nom de l'artiste, le nom de l'album, le titre de la pièce musicale et son genre s'affichent en fonction de l'étiquette ID3 du fichier musical approprié.

Now Playing : lit un fichier récemment lu ou se déplace sur l'écran de lecture du fichier actuel.

Artists : permet la lecture par artiste.

Songs : lecture en ordre numérique ou alphabétique

Playlists : lecture par liste.

Albums : lecture par album

Genres : lecture par genre

Composer : lecture par compositeur.



▪ Qu'entend-on par étiquette ID3 ?

Il s'agit d'un élément attaché à un fichier MP3 contenant les informations relatives au fichier telles que le titre, l'artiste, l'album, l'année, le genre et un champ commentaire.

LECTURE DE FICHIERS MULTIMÉDIA À L'AIDE DE LA FONCTION USB HOST

Accédez à vos fichiers multimédia, qu'il s'agisse de photos, de films ou de fichiers musicaux enregistrés sur un lecteur MP3 (sauf iPod), un Memory Stick USB ou un appareil photo numérique en qualité vidéo supérieure, avec un son cinéma maison 5+1, simplement en connectant le périphérique de stockage au port USB du cinéma maison.

1. Branchez le périphérique USB sur le port USB situé sur la façade de l'unité principale.
2. Appuyez sur la touche **FUNCTION** de l'appareil ou sur la touche **PORT** de la télécommande pour sélectionner le mode USB.
 - **USB** apparaît brièvement à l'écran.
 - Le menu USB s'affiche à l'écran de la télévision et le fichier enregistré est lancé.
3. Appuyez sur la touche **STOP** (■) pour arrêter la lecture.

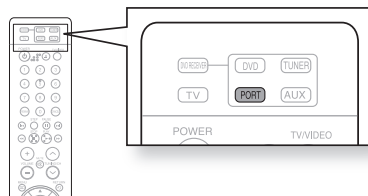
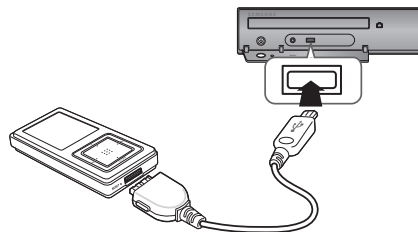

Déconnecter un périphérique USB en toute sécurité

Afin de ne pas endommager les données sauvegardées dans le périphérique USB, suivez les instructions pour retirer le périphérique en toute sécurité avant de débrancher le câble USB.

- Appuyez sur **STOP** (■) deux fois de suite. L'écran affichera **REMOVE USB**.
- Retirez le câble USB.

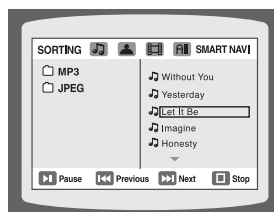

- Pour écouter vos fichiers musicaux avec un son cinéma maison 5+1, vous devez régler le mode Dolby Pro Logic II sur Matrice (Reportez-vous en page 58).
- En mode USB, il est impossible de modifier la résolution ni d'accéder au menu CONFIGURATION si aucun périphérique USB n'est connecté au port USB.

Passer avant/arrière

Appuyez sur la touche ◀▶ en cours de lecture.

- En cas de fichiers multiples, une pression sur la touche ▶▶ permet de lire le fichier suivant.
- En cas de fichiers multiples, une pression sur la touche ◀◀ permet de lire le fichier précédent.

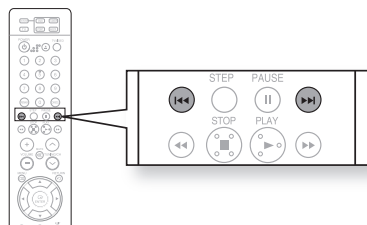

Lecture accélérée

Pour lire un disque à une vitesse supérieure, appuyez sur ◀▶ ou pendant la lecture.

- Chaque fois que vous appuyez sur l'une de ces deux touches, la vitesse de lecture change selon les critères ci-dessous :

2x → 4x → 8x → 32x → Normal.

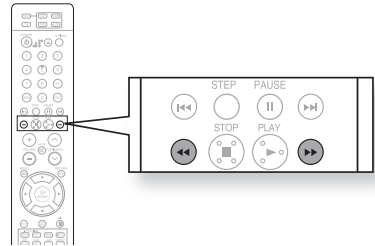

Périphériques compatibles

1. Périphériques USB pouvant accueillir les périphériques de stockage de masse USB 1.0 (Périphériques USB fonctionnant comme des disques durs amovibles sous Windows (2000 ou version supérieure) sans devoir installer un pilote supplémentaire.).
2. Lecteur MP3 : lecteur MP3 de type flash et disque dur.
3. Appareil photo numérique : le protocole PTP n'est pas accueilli.
 - Les périphériques nécessitant l'installation d'un programme spécifique une fois connectés à l'ordinateur ne sont pas pris en charge.
4. Disque dur USB et lecteur flash USB : périphériques pouvant accueillir les protocoles USB2.0 ou USB1.1.
 - Une différence de qualité de lecture est possible si l'appareil est utilisé avec un périphérique USB1.1.
 - Veillez à brancher un cordon d'alimentation auxiliaire sur votre disque dur USB. Dans le cas contraire, il risque de ne pas bien fonctionner.
5. Lecteur de carte USB : lecteur de cartes USB monofente et lecteur de cartes USB multifentes.
 - Le lecteur de carte USB peut ne pas être accueilli par le matériel de certains constructeurs.
 - Des problèmes sont possibles si plusieurs dispositifs de mémoire sont installés dans un seul lecteur de cartes.
6. Il est possible que le périphérique USB ne soit pas reconnu s'il est utilisé avec un câble d'extension USB.

Formats pris en charge

Format	Nom de fichier	Extension de fichier	Débit binaire	Version	Pixel	Fréquence d'échantillonnage
Image fixe	JPG	JPG .JPEG	–	–	640x480	–
Musique	MP3	.MP3	80~384 kbps	–	–	44.1 kHz
	WMA	.WMA	56~128 kbps	V8	–	44.1 kHz
Documents vidéo	WMV	.WMV	4 Mbps	V1,V2,V3,V7	720x480	44.1 kHz~48 kHz
	DivX	.AVI,.ASF	4 Mbps	DivX3.11~ DivX5.1, XviD	720x480	44.1 kHz~48 kHz

- Le protocole CBI (Control/Bulk/Interrupt) n'est pas accueilli.
- Les appareils photo numériques utilisant le protocole PTP ou nécessitant l'installation d'un programme supplémentaire lorsqu'ils sont raccordés à un PC ne sont pas accueillis.
- Un appareil utilisant un système de fichier NTFS n'est pas pris en charge (Le système peut accueillir uniquement le système de fichiers FAT et ne peut pas lire de film d'une taille supérieure à 1 Go en mode USB.).
- Certains lecteurs MP3, qui sont connectés à ce produit, risquent de ne pas fonctionner. Cela dépend de la taille du secteur de leur système de fichiers.
- La fonction Hôte USB n'est pas accueillie si un produit qui transfère des fichiers multimédias à l'aide du logiciel de son fabricant est connecté.
- Ce produit ne peut pas accueillir les périphériques USB qui utilisent le protocole MTP (Media Transfer Protocol).
- **La fonction USB de cet appareil n'est pas compatible avec tous les périphériques USB.**
Pour toutes informations concernant les périphériques compatibles, voir page 64.

configuration du système

Pour plus de facilité, vous pouvez régler ces fonctions du cinéma maison DVD de la façon la mieux adaptée à votre environnement.

CONFIGURATION DE LA LANGUE

La langue utilisée pour afficher les menus OSD (menus à l'écran) est l'anglais par défaut.

1. En mode Stop, appuyez sur la touche **MENU**.
2. Appuyez sur **▼** pour aller à **Setup** et appuyez ensuite sur la touche **ENTER**.
3. Sélectionnez **LANGUAGE** puis appuyez sur la touche **ENTER**.
4. Appuyez sur les touches **▲, ▼** pour sélectionner **OSD LANGUAGE**, puis appuyez sur la touche **ENTER**.
5. Appuyez sur **▲, ▼** pour sélectionner la langue désirée et puis appuyez sur la touche **ENTER**.
 - Une fois que la configuration est terminée, si vous avez choisi l'anglais, l'affichage à l'écran se fera en anglais.

- Appuyez sur la touche **RETURN** pour revenir au niveau précédent.
- Appuyez sur la touche **EXIT** pour sortir de l'écran de configuration.

- **OSD LANGUAGE** : sélection de la langue de l'affichage à l'écran
- **AUDIO** : sélection de la langue audio (enregistrée sur le disque)
- **SUBTITLE** : sélection de la langue des sous-titres (enregistrée sur le disque)
- **DISC MENU** : sélection de la langue du menu du disque (enregistrée sur le disque)

- ※ Si la langue que vous avez sélectionnée n'est pas enregistrée sur le disque, la langue du menu ne changera pas même si vous le configurez pour qu'il s'affiche dans la langue que vous désirez.

- **OTHERS** : pour choisir une autre langue, sélectionnez OTHERS et indiquez le code de langue du pays de l'utilisateur. vous pouvez sélectionner la langue pour les options AUDIO, SOUS-TITRES et MENU DISQUE.

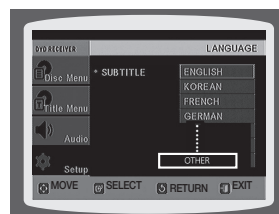
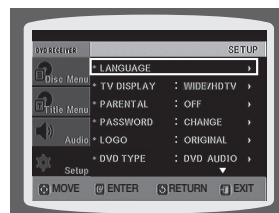

configuration du système

CONFIGURATION DU TYPE DE L'ÉCRAN DU TÉLÉVISEUR

Vous pouvez sélectionner le format d'image du téléviseur en fonction du type de votre téléviseur (écran large ou 4/3 classique).

1. En mode Stop, appuyez sur la touche **MENU**.
 2. Appuyez sur ▼ pour aller à **Setup** et appuyez ensuite sur la touche **ENTER**.
 3. Appuyez sur ▼ pour aller à **TV DISPLAY** et appuyez ensuite sur la touche **ENTER**.
 4. Appuyez sur ▲, ▼ pour sélectionner l'élément souhaité et appuyez ensuite sur la touche **ENTER**.
 - Une fois que la configuration est terminée, vous revenez à l'écran précédent.
- Appuyez sur la touche **RETURN** pour revenir au niveau précédent.
➤ Appuyez sur la touche **EXIT** pour sortir de l'écran de configuration.

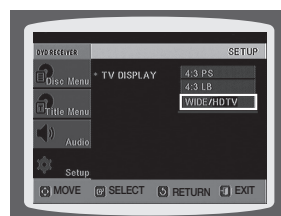

Ajustement du rapport d'aspect de l'écran TV (taille de l'écran)

Le rapport horizontal-vertical de l'écran des téléviseurs traditionnels est de 4:3, tandis que celui d'un téléviseur doté d'un grand écran à haute définition est de 16:9. Ce rapport est communément désigné <rapport d'aspect>. Lors de la lecture d'un DVD dont le contenu fait appel à l'un et l'autre de ces deux rapports, il faut que vous ajustiez le rapport d'aspect pour qu'il corresponde à votre téléviseur ou moniteur.

Sur un téléviseur traditionnel, sélectionnez soit l'option **4:3PS** ou **4:3LB** selon vos préférences. Sélectionnez **WIDE/HDTV** si vous avez un téléviseur doté d'un grand écran.

4:3PS (4:3 Pan&Scan)

Sélectionnez ce mode pour afficher une image en 16:9 en mode Recadrage sur un téléviseur traditionnel.

- Seule la partie centrale des images 16:9 s'affiche à l'écran, leurs extrémités gauche et droite étant amputées.



4:3LB (4:3 Letterbox)

Sélectionnez ce mode pour afficher une image en 16:9 en mode Boîte aux lettres sur un téléviseur traditionnel.

- Des bandes noires apparaîtront en haut et en bas de l'écran.



WIDE/HDTV

Sélectionnez ce mode pour afficher des images 16:9 en mode Plein écran sur un téléviseur doté d'un grand écran.

- Cette sélection vous permet de bénéficier de l'aspect d'un grand écran.



- Si, en revanche, le rapport d'aspect d'une image stockée sur un DVD est de 4:3, il vous est impossible de l'afficher sur un grand écran.
- Étant donné qu'un DVD peut être enregistré dans divers formats, l'apparence de son contenu variera selon le logiciel, le type de téléviseur et le réglage du rapport d'aspect du téléviseur utilisés.
- En fonctionnement HDMI, l'écran passe automatiquement en mode Grand écran.

CONFIGURATION DU CONTRÔLE PARENTAL (NIVEAU DE CLASSEMENT)

Ce contrôle permet de restreindre la lecture de DVD réservés aux adultes ou de DVD violents que vous ne souhaitez pas que vos enfants regardent.

1. En mode Stop, appuyez sur la touche **MENU**.
2. Appuyez sur **▼** pour aller à **Setup** et appuyez ensuite sur la touche **ENTER**.
3. Appuyez sur **▼** pour aller à **PARENTAL** et appuyez ensuite sur la touche **ENTER**.
4. Appuyez sur **▲, ▼** pour sélectionner le niveau de contrôle parental que vous souhaitez puis appuyez sur la touche **ENTER**.
 - Si vous sélectionnez le niveau 6, un disque qui contient un niveau 7 et supérieur ne peut être lu.
 - Plus le niveau est élevé, plus le contenu se rapproche d'un contenu violent ou réservé aux adultes.
5. Saisissez le mot de passe et appuyez sur la touche **ENTER**.
 - Le mot de passe est réglé sur <7890> par défaut.
 - Une fois que la configuration est terminée, vous revenez à l'écran précédent.

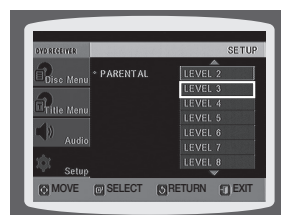
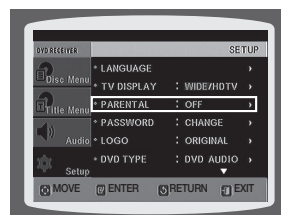

- Appuyez sur la touche **RETURN** pour revenir au niveau précédent.
- Appuyez sur la touche **EXIT** pour sortir de l'écran de configuration.



- Cette fonction est disponible uniquement avec les DVD qui contiennent les informations de niveau de classement.

CONFIGURATION DU MOT DE PASSE

Vous pouvez régler le mot de passe pour le réglage du contrôle parental (niveau).

1. Appuyez sur la touche **MENU**.
2. Appuyez sur **▼** pour aller à **Setup** et appuyez ensuite sur la touche **ENTER**.
3. Appuyez sur **▼** pour aller à **PASSWORD** et appuyez ensuite sur la touche **ENTER**.
4. Appuyez sur la touche **ENTER**.
5. Saisissez le mot de passe et appuyez sur la touche **ENTER**.
 - Entrez l'ancien mot de passe, le nouveau et confirmez le nouveau.
 - La configuration est terminée.

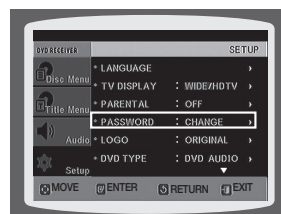

- Le mot de passe est réglé sur "7890" par défaut.

Si vous avez oublié votre mot de passe de contrôle parental, suivez les instructions ci-dessous.

- Lorsque aucun disque n'est inséré dans le lecteur, maintenez la touche **STOP** (■) enfoncée située sur l'appareil pendant plus de 5 secondes. **INITIAL** apparaît à l'écran et tous les paramètres par défaut sont restaurés.
- Appuyez sur la touche **POWER**.

La fonction **RESET (Réinitialisation)** efface tous les réglages.

Ne l'utilisez pas à moins que cela soit nécessaire.

configuration du système

PARAMÉTRER LE PAPIER PEINT



Lorsque vous regardez un DVD ou CD JPEG, vous pouvez configurer l'image que vous aimez comme fond d'écran.

1. Lors de la lecture, appuyez sur la touche **PAUSE** lorsqu'une image que vous aimez apparaît.
2. Appuyez sur la touche **LOGO**.
 - **COPY LOGO DATA** s'affiche sur l'écran du téléviseur.
3. L'appareil va s'éteindre puis se rallumer.
 - Le papier peint sélectionné s'affiche.
 - Vous pouvez sélectionner jusqu'à 3 papiers peints.

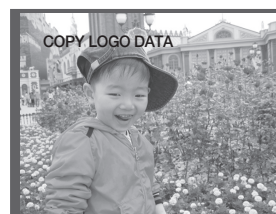
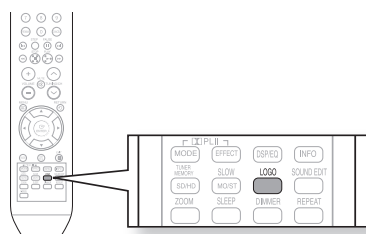

■ Cette fonction n'est pas disponible lorsque la sortie HDMI est 720p, 1080i ou 1080p.

POUR SÉLECTIONNER L'UN DES TROIS PAPIERS PEINTS QUE VOUS AVEZ CRÉÉS

1. En mode Stop, appuyez sur la touche **MENU**.
 2. Appuyez sur **▼** pour aller à **Setup** et appuyez ensuite sur la touche **ENTER**.
 3. Appuyez sur **▼** pour aller à **LOGO** et appuyez ensuite sur la touche **ENTER**.
 4. Appuyez sur **▲, ▼** pour sélectionner le **USER** que vous souhaitez et appuyez ensuite sur **ENTER**.
 - Cette option vous permet de sélectionner un des 3 fonds d'écran.
 5. Appuyez sur la touche **EXIT** pour quitter l'écran de configuration.
- **ORIGINAL** : sélectionnez celui-là pour choisir l'image du logo Samsung en tant que fond d'écran.
 - **USER** : sélectionnez celui-là pour choisir l'image désirée en tant que fond d'écran.

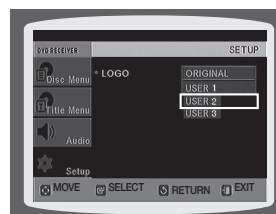
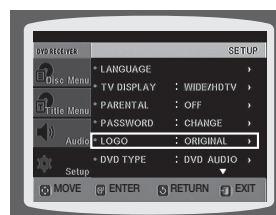

- Appuyez sur la touche **RETURN** pour revenir au niveau précédent.
- Appuyez sur la touche **EXIT** pour sortir de l'écran de configuration.

MODE LECTURE DE DISQUE AUDIO DVD

Certains disques audio DVD contiennent de la vidéo DVD ainsi que de l'audio DVD.

Pour lire la partie vidéo DVD du disque audio DVD, paramétrez l'unité en mode vidéo DVD.

1. Appuyez sur la touche **MENU** lorsque le plateau de chargement des disques est ouvert.
2. Appuyez sur **▼** pour aller à **Setup** et appuyez ensuite sur la touche **ENTER**.
3. Appuyez sur **▼** pour aller à **DVD TYPE** et appuyez ensuite sur la touche **ENTER**.
4. Appuyez sur **▲, ▼** pour aller à **DVD VIDEO** et appuyez ensuite sur la touche **ENTER**.
 - Paramétrez à nouveau les étapes 1 ~ 4 si vous souhaitez passer en mode DVD AUDIO Play.

- **DVD VIDEO** : réglé pour lire le contenu vidéo du DVD d'un disque audio DVD.
- **DVD AUDIO** : paramétrez pour lire le signal vocal du DVD tel qu'il est.



- Le mode de lecture du DVD est configuré sur DVD Audio comme configuré en usine par défaut.
- Éteindre l'appareil principal va automatiquement activer le mode DVD Audio.

Enregistrement DivX (R)

Veuillez utiliser le code d'enregistrement pour enregistrer ce lecteur et pouvoir utiliser le format DivX (R) vidéo on demand. Pour en savoir plus, rendez-vous sur le site www.divx.com/vod.

CONFIGURATION DU MODE DES ENCEINTES

Les sorties de signal et les réponses de fréquence des enceintes sont réglées automatiquement selon la configuration des enceintes et en fonction des enceintes utilisées.

1. En mode Stop, appuyez sur la touche **MENU**.
2. Appuyez sur **▼** pour aller à **Audio** et appuyez ensuite sur la touche **ENTER**.
3. Dans le menu **SPEAKER SETUP**, appuyez de nouveau sur la touche **ENTER**.
4. Appuyez sur **▲, ▼, ◀, ▶** pour sélectionner l'enceinte souhaitée et appuyez ensuite sur la touche **ENTER**.
 - Pour les enceintes centrales, gauche et droite, chaque fois que vous appuyez sur cette touche, le mode bascule dans l'ordre suivant : **SMALL → NONE**.
 - Pour les enceintes gauche et droite, le mode est réglé sur **SMALL**.

- **SMALL** : sélectionnez cette option lorsque vous utilisez les enceintes.
- **NONE** : sélectionnez cette option lorsqu'aucune enceinte n'est raccordé.

- Appuyez sur la touche **RETURN** pour revenir au niveau précédent.
- Appuyez sur la touche **EXIT** pour sortir de l'écran de configuration.



- Le mode son peut être différent selon qu'il est réglé sur PRO LOGIC ou sur STEREO (voir page 58).

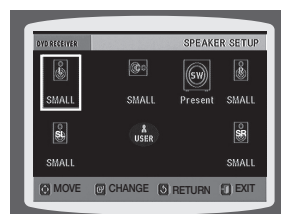
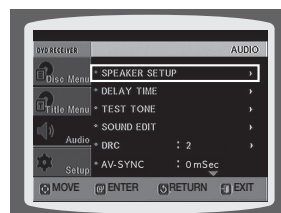

configuration du système

CONFIGURATION DU TEMPS DE RETARD

Si les enceintes ne peuvent pas être placées à égale distance de la position d'écoute, vous pouvez régler le temps de retard des signaux audio des enceintes centrale et arrière.

1. En mode Stop, appuyez sur la touche **MENU**.
 2. Appuyez sur **▼** pour aller à **Audio** et appuyez ensuite sur la touche **ENTER**.
 3. Appuyez sur **▼** pour aller à **DELAY TIME** et appuyez ensuite sur la touche **ENTER**.
 4. Appuyez sur **▲, ▼, ◀, ▶** pour sélectionner l'enceinte souhaitée et appuyez ensuite sur la touche **ENTER**.
 5. Appuyez sur la touche **◀, ▶** pour régler le temps de retard.
 - Vous pouvez régler le temps de retard de C entre 00 et 05 ms et pour EG et ED entre 00 et 15 ms.
- Appuyez sur la touche **RETURN** pour revenir au niveau précédent.
➤ Appuyez sur la touche **EXIT** pour sortir de l'écran de configuration.

Configuration du temps de retard des enceintes

Pour tirer le meilleur profit d'un disque audio enregistré en signaux ambiophoniques en format 5+1, assurez-vous que vous vous trouvez à égale distance de chacune des enceintes. Les sons arrivant à des moments différents vers la position d'écoute en fonction de l'emplacement des enceintes, vous pouvez ajuster cette différence en ajoutant un effet de retard au son provenant des enceintes centrale et arrière.

Configuration de l'ENCEINTE CENTRALE

Si la distance D_c est égale ou supérieure à la distance D_f sur le schéma, réglez le mode sur 0 ms. Sinon, modifiez la distance en vous reportant aux valeurs indiquées dans le tableau ci-dessous.

Distance entre D_f et D_c	0.00 inch	1 feet, 1.39 inches	2 feet, 2.77 inches	3 feet, 5.73 inches	4 feet, 7.12 inches	5 feet, 9.29 inches
Temps de retard	0 ms	1 ms	2 ms	3 ms	4 ms	5 ms

Setting REAR SPEAKER

If the distance of D_c is equal to or longer than the distance of D_f in the figure, set the mode as 0ms.

Otherwise, change the setting according to the table.

Distance entre D_f et D_c	0.00 inch	3 feet, 5.73 inches	6 feet, 11.7 inches	10 feet, 4.80 inches	13 feet, 10.54 inches	17 feet, 4.27 inches
Temps de retard	0 ms	3 ms	6 ms	9 ms	12 ms	15 ms

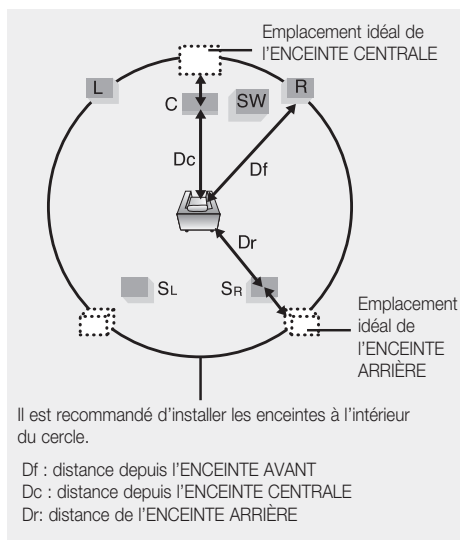

- Avec **PL II** (Dolby Pro Logic II), le temps de retard peut être différent pour chaque mode.
- Avec AC-3 et DTS, le temps de retard est réglé à partir de 00 et 15 ms.
- Le canal central n'est réglable que sur les disques 5+1.

CONFIGURATION DU TEST DE TONALITÉ

Utiliser la fonction Test Tone pour vérifier les connexions des haut-parleurs.

1. En mode Stop, appuyez sur la touche **MENU**.
 2. Appuyez sur ▼ pour aller à **Audio** et appuyez ensuite sur la touche **ENTER**.
 3. Appuyez sur ▼ pour aller à **TEST TONE** et appuyez ensuite sur la touche **ENTER**.
 - Le test de tonalité sera envoyé sur les haut-parleurs dans l'ordre suivant : **L → C → R → SR → SL → SW** et le caisson des graves.
 - Si vous appuyez à nouveau sur cette touche à ce moment, le test de tonalité s'arrête.
- Appuyez sur la touche **RETURN** pour revenir au niveau précédent.
- Appuyez sur la touche **EXIT** pour sortir de l'écran de configuration.



CONFIGURATION AUDIO

Vous pouvez régler l'équilibre et le niveau de chaque enceinte.

1. En mode Stop, appuyez sur la touche **MENU**.
 2. Appuyez sur ▼ pour aller à **Audio** et appuyez ensuite sur la touche **ENTER**.
 3. Appuyez sur ▼ pour aller à **SOUND EDIT** et appuyez ensuite sur la touche **ENTER**.
 4. Appuyez sur les touches ▲, ▼ pour sélectionner et régler l'élément que vous souhaitez. Appuyez sur les touches ◀, ▶ pour régler les paramètres.
- Appuyez sur la touche **RETURN** pour revenir au niveau précédent.
- Appuyez sur la touche **EXIT** pour sortir de l'écran de configuration.

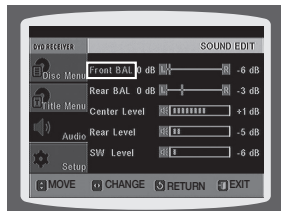
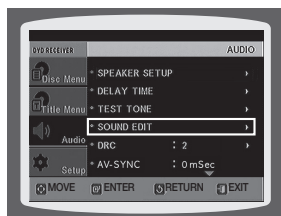

configuration du système

CONFIGURATION AUDIO

Réglage manuel du volume de l'enceinte et équilibre avec la touche **SOUND EDIT**.

Appuyez sur la touche **SOUND EDIT** et appuyez ensuite sur ◀, ▶.

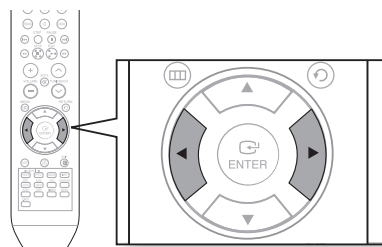
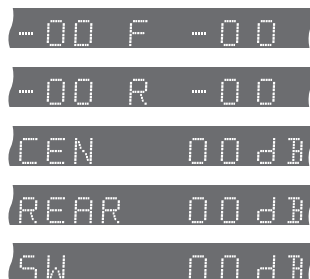

Réglage de l'équilibre des enceintes avant/arrière

- Vous pouvez sélectionner entre 00 et -06 et OFF.
- Plus vous vous approchez de -6, plus le volume baisse.

Réglage du niveau des enceintes centrale / arrières et du caisson de basses

- Le niveau du volume peut être réglé par étapes, de +6 dB à -6 dB.
- Le son augmente lorsque vous vous approchez de +6 dB et diminue lorsque vous vous approchez de -6 dB.

CONFIGURATION DE LA COMPRESSION DRC (COMPRESSION DE LA PLAGE DYNAMIQUE)

Cette fonction vous permet de régler l'échelle entre les sons les plus forts et les plus faibles.

Vous pouvez utiliser cette fonction pour profiter d'un son Dolby Digital lorsque vous regardez un film à faible volume la nuit.

1. En mode Stop, appuyez sur la touche **MENU**.
 2. Appuyez sur ▼ pour aller à **Audio** et appuyez ensuite sur la touche **ENTER**.
 3. Appuyez sur ▼ pour aller à **DRC** et appuyez ensuite sur la touche **ENTER**.
 4. Appuyez sur la touche ▲, ▼ pour régler la compression de la plage dynamique.
 - Lorsque la touche ▲ Cursor est actionnée, l'effet est amplifié et lorsque la touche ▼ Cursor est enfoncée, l'effet est atténué.
- Appuyez sur la touche **RETURN** pour revenir au niveau précédent.
- Appuyez sur la touche **EXIT** pour sortir de l'écran de configuration.

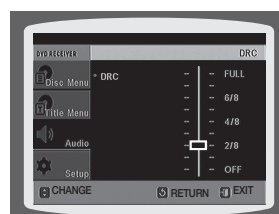
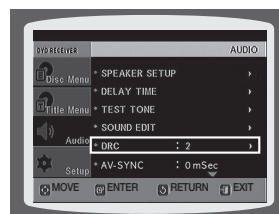

PARAMÉTRAGE AV SYNC

La vidéo peut sembler plus lente que l'audio si elle est connectée à un téléviseur numérique. Dans ce cas, réglez le décalage audio de manière à ce qu'il soit synchronisé avec la vidéo.

1. Appuyez sur la touche **MENU**.
 2. Appuyez sur le curseur ▼ pour accéder à **Audio** et appuyez ensuite sur la touche **ENTER**.
 3. Appuyez sur le curseur ▼ pour accéder à **AV-SYNC** et appuyez ensuite sur la touche **ENTER**.
 4. Appuyez sur les touches Cursor ▲,▼ pour sélectionner le décalage **AV-SYNC** puis appuyez sur la touche **ENTER**.
 - Vous pouvez paramétrer le temps d'attente de l'audio entre 0 ms et 300 ms. Paramétrez-le à un état optimal.
- Appuyez sur la touche **RETURN** pour revenir au niveau précédent.
- Appuyez sur la touche **EXIT** pour sortir de l'écran de configuration.

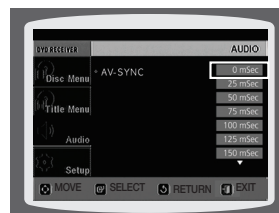
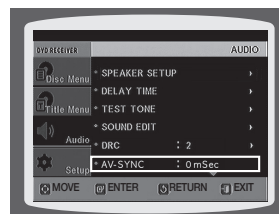

PARAMÉTRAGE DE L'INTERFACE HDMI AUDIO

Il est possible d'activer ou de désactiver les sons transmis par l'intermédiaire du câble HDMI.

1. En mode Stop, appuyez sur la touche **MENU**.
 2. Appuyez sur la touche Cursor ▼ pour sélectionner **Audio** et appuyez sur la touche **ENTER**.
 3. Appuyez sur la touche Cursor ▼ pour sélectionner **HDMI AUDIO** et appuyez sur la touche **ENTER**.
 4. Appuyez sur les touches Cursor ▲,▼ pour sélectionner **ON** ou **OFF** et appuyez sur la touche **ENTER**.
 - **ON** : les signaux audio et vidéo sont tous deux transmis par le câble de connexion HDMI. les sons ne sont alors émis que par les haut-parleurs de votre téléviseur.
 - **OFF** : seuls les signaux vidéo sont transmis par le câble de connexion HDMI. les sons ne sont alors émis que par les enceintes de votre système Home cinéma.
- Appuyez sur la touche **RETURN** pour revenir au niveau précédent.
- Appuyez sur la touche **EXIT** pour sortir de l'écran de configuration.



- Par défaut, cet appareil est réglé sur HDMI AUDIO OFF.
- L'interface HDMI AUDIO se règle automatiquement en mode 2 canaux lorsque les sons sont émis par les haut-parleurs du téléviseur.

configuration du système

FONCTION CHAMP SONORE (DSP)/EQ

DSP : vous fait profiter d'un son unique dans un environnement particulier et d'un champ sonore réaliste.

EQ : vous pouvez sélectionner ROCK, POP ou CLASSIC pour optimiser le son pour le genre de musique que vous êtes en train d'écouter.

Appuyez sur la touche **DSP/EQ**.

- **DSP** s'allume sur l'écran d'affichage.

Chaque fois que vous appuyez sur cette touche, vous passez d'un mode à l'autre dans l'ordre suivant :

POPS → JAZZ → ROCK → STUDIO → CLUB → HALL → MOVIE → CHURCH → PASS

- **POPS, JAZZ, ROCK** : selon le genre de musique, vous avez le choix entre POP, JAZZ et ROCK.
- **STUDIO** : donne l'impression d'être dans un studio.
- **CLUB** : donne l'impression d'être dans une boîte de nuit avec des graves puissantes.
- **HALL** : éclaircit les voix et donne l'impression d'une salle de concert.
- **MOVIE** : donne l'impression d'être dans une salle de cinéma.
- **CHURCH** : donne l'impression d'être dans une grande église.
- **PASS** : sélectionnez cette option pour une écoute normale.

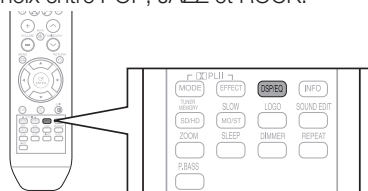

- La fonction DSP/EQ n'est disponible qu'en mode STEREO. Appuyez sur la touche **PL II mode** pour afficher STEREO à l'écran.
- Cette fonction est disponible avec les CD, les CD-MP3 et les disques enregistrés aux formats DivX et Dolby Digital.
- Lorsque vous lisez un disque DVD encodé avec deux canaux ou plus, le mode multi-channel est automatiquement sélectionné et la fonction DSP/EQ n'est pas disponible.

MODE DOLBY PRO LOGIC II

Vous pouvez sélectionner le mode audio Dolby Pro Logic II souhaité.

Appuyez sur la touche **PL II MODE**.

- Chaque fois que vous appuyez sur cette touche, vous passez d'un mode à l'autre dans l'ordre suivant :

MUSIC → CINEMA → PRO LOGIC → MATRIX →

STEREO → MUSIC

PRO LOGIC II



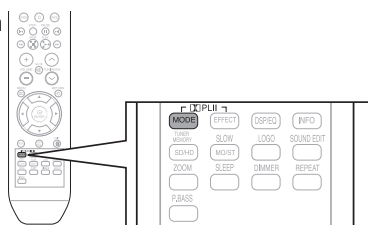

- **MUSIC** : lorsque vous écoutez de la musique, vous pouvez profiter d'effets sonores vous donnant l'impression d'assister à un concert en direct.
- **CINEMA** : cette option ajoute un sentiment de réalisme à la piste sonore.
- **PRO LOGIC** : vous pouvez profiter d'un effet multi-canaux réaliste comme si vous utilisiez cinq enceintes alors que vous n'utilisez que les enceintes avant droite et gauche.
- **MATRIX** : vous pouvez profiter d'un son ambiophonique et profiter de l'expansion du son.
- **STEREO** : sélectionnez cette option pour écouter les sons uniquement à partir des enceintes avant gauche et droite et du caisson des graves.



- En mode Pro Logic II, connectez le périphérique externe aux connecteurs d'ENTREE AUDIO (G et D) du lecteur. Si vous ne connectez que l'une des deux entrées (G ou D), vous ne pourrez pas bénéficier du son ambiophonique.

EFFET DOLBY PRO LOGIC II

Cette caractéristique fonctionne seulement en mode MUSIC Dolby Pro Logic.

1. Appuyez sur la touche  **PL II MODE** pour sélectionner le mode **MUSIC**.
2. Appuyez sur la touche  **PL II EFFECT**.
 - Chaque fois que vous appuyez sur cette touche, les fonctions défilent dans l'ordre suivant :
3. Appuyez sur la touche   pour sélectionner l'effet
 - PANORAMA : vous pouvez choisir entre 0 ou 1.
 - C- WIDTH : vous pouvez choisir entre 0 et 7.
 - DIMENS : vous pouvez choisir entre 0 et 6.

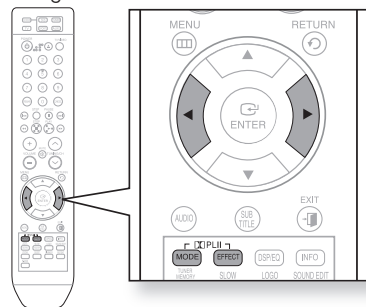

P.BASS

La fonction P.BASS permet d'amplifier les graves pour profiter d'un son plus puissant.

1. Appuyez sur le bouton **P.BASS** pour sélectionner le mode P.BASS.
2. Appuyez à nouveau sur le bouton **P.BASS** pour désactiver le mode P.BASS.

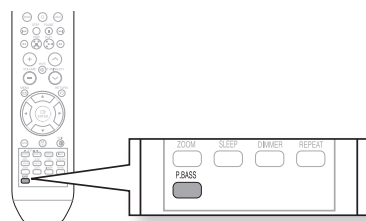

- La fonction P.BASS est disponible uniquement avec des sources LCPM 2 canaux telles que MP3, DivX, CD et WMA. Appuyez sur le bouton P.BASS et le message "**POWER BASS ON**" s'affiche à l'écran.
- La fonction P.BASS ne fonctionne pas en mode DSP/EQ ou DOLBY PRO LOGIC II. Si vous appuyez sur le bouton P.BASS en mode DSP/EQ, ce dernier se désactive automatiquement et la fonction P. BASS est activée.

ECOUTER LA RADIO

Télécommande

1. Appuyez sur la touche **TUNER** et sélectionnez la bande FM.
2. Sélectionnez une station.
 - **Auto station 1** : lorsque vous appuyez sur **◀◀, ▶▶** une station pré-réglée est sélectionnée.
 - **Auto station 2** : maintenez la touche **▲, ▼** enfoncée pour rechercher automatiquement les stations.
 - **Station manuelle** : appuyez rapidement sur **▲, ▼** pour augmenter ou diminuer la fréquence.

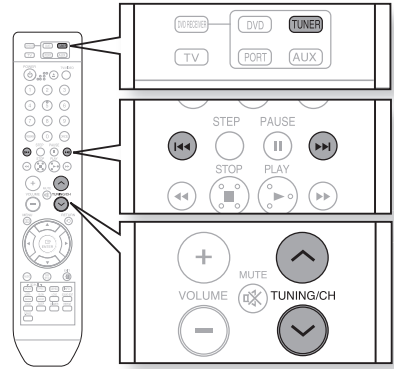

Unité principale

1. Appuyez sur la touche **FUNCTION** pour sélectionner la bande choisie (FM).
2. Sélectionnez une station.
 - **Auto station 1** : appuyez sur la touche **STOP** (■) pour sélectionner **PRESET** et appuyez ensuite sur **◀◀, ▶▶** pour sélectionner la station pré-réglée.
 - **Auto station 2** : appuyez sur la touche **STOP** (■) pour sélectionner **MANUAL** et appuyez ensuite sur **◀◀, ▶▶** pour rechercher automatiquement la bande.
 - **Station manuelle** : appuyez sur **STOP** (■) pour sélectionner **MANUAL** et appuyez ensuite brièvement sur **◀◀, ▶▶** pour accéder à une fréquence plus basse ou plus élevée.

Appuyez sur la touche **MO/ST** pour écouter en Mono/Stéréo.

- Chaque fois que vous appuyez sur la touche, le son commute entre **STEREO** et **MONO**.
- Dans le cas de zones de mauvaise réception, sélectionnez **MONO** pour avoir une retransmission claire et sans interférence.

PRÉ-RÉGLAGE DES STATIONS

Exemple : pré-réglage de la station FM 89.10 en mémoire

1. Appuyez sur la touche **TUNER** et sélectionnez la bande FM.
2. Appuyez sur **▲, ▼** pour sélectionner **89.10**.
3. Appuyez sur **TUNER MEMORY**.
4. Appuyez sur **◀◀, ▶▶** pour sélectionner le numéro pré-réglé.
 - Vous avez la possibilité de sélectionner entre 1 et 15 stations mémorisées.
5. Appuyez à nouveau sur la touche **TUNER MEMORY**.
6. Pour pré-régler une autre station, renouvelez les étapes 2 à 5.
 - Pour vous synchroniser sur une station pré-réglée, appuyez sur la touche **◀◀, ▶▶** de la télécommande pour sélectionner un canal.

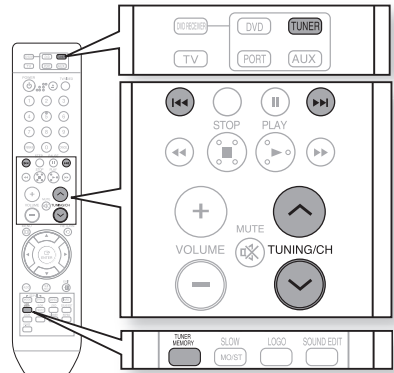

fonctions pratiques

FONCTION MODE DORMANT

Si vous réglez l'heure à l'avance, l'unité s'éteint automatiquement à l'heure désignée.

Appuyez sur la touche **SLEEP**.

- **SLEEP** apparaît sur l'écran. Des pressions successives sur cette touche permettent de modifier la durée présélectionnée comme suit : 10 → 20 → 30 → 60 → 90 → 120 → 150 → OFF.

Pour confirmer le réglage de la mise en veille, appuyez sur la touche **SLEEP**.

- Le temps restant avant l'arrêt du lecteur DVD s'affiche.
- Si vous appuyez de nouveau sur la touche, vous revenez à ce que vous aviez réglé avant.

Pour annuler la mise en veille, appuyez sur la touche **SLEEP** jusqu'à ce que **OFF** apparaisse à l'écran.

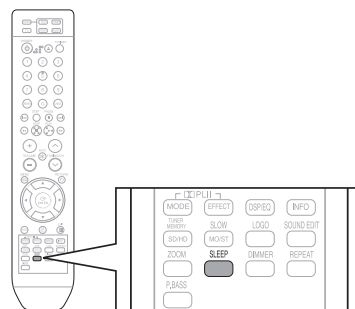

RÉGLER LA BRILLANCE DE L'ÉCRAN

Vous pouvez régler la luminosité de l'affichage à partir de l'unité principale.

Appuyez sur la touche **DIMMER**.

- Chaque pression sur cette touche permet de régler la luminosité de l'écran situé sur la façade de l'appareil.

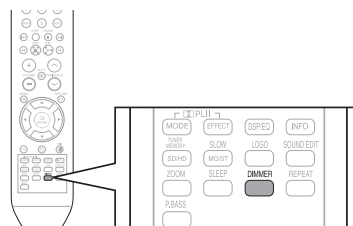

FONCTION MUET

Cette fonction est pratique lorsque quelqu'un sonne à la porte ou lorsque vous recevez un appel téléphonique.

Appuyez sur la touche **MUTE**.

- **MUTE** clignote sur l'affichage.
- Pour activer le son, appuyez de nouveau sur la touche.

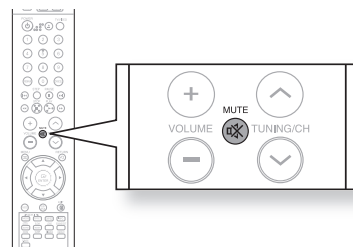

Dépannage

Reportez-vous à ce qui suit si l'unité ne fonctionne pas correctement. Si le problème que vous rencontrez n'est pas répertorié ci-dessous ou si les instructions suivantes ne vous aident pas, éteignez l'unité, débranchez le cordon d'alimentation et contactez un marchand autorisé ou le Centre de Service Samsung Electronics le plus proche..

Problème	Vérification/Solution
Le tiroir de chargement de disque ne s'ouvre pas.	<ul style="list-style-type: none">• Est-ce que le cordon d'alimentation est branché correctement dans la prise de courant ?• Éteignez l'appareil puis allumez-le de nouveau.
'Please connect your iPod (Veuillez brancher votre iPod)' apparaît à l'écran.	<ul style="list-style-type: none">• Retirez l'iPod de son socle et réinsérez-le à nouveau.• Si la pile de votre iPod est complètement à plat, vous devez la recharger à nouveau avant de l'utiliser.
La lecture ne commence pas immédiatement lorsque l'on appuie sur la touche Play/Pause.	<ul style="list-style-type: none">• Vérifiez si le disque présente des rayures ou s'il est déformé.• Nettoyez-le bien.
Pas de son.	<ul style="list-style-type: none">• On n'entend aucun son en mode lecture rapide, lecture lente et lecture image par image.• Les enceintes sont-elles branchées correctement ? Est-ce que le réglage des enceintes est correctement personnalisé ?• Le disque est-il gravement endommagé ?
Le son n'est pas émis par les six enceintes mais seulement par certaines d'entre elles.	<ul style="list-style-type: none">• À l'écoute d'un CD ou de la radio, le son est émis uniquement par les deux enceintes avant (G/D). Sélectionnez l'option PRO LOGIC II en appuyant sur la touche  PL II (Dolby Pro Logic II) de la télécommande pour utiliser les six enceintes.• Vérifiez si le disque DVD est compatible avec le mode 5.1-CH.• Si vous réglez C, EG et ED sur AUCUN dans le mode Speaker du réglage audio dans l'écran de configuration, vous n'entendrez aucun son de l'enceinte centrale et des enceintes avant gauche et droite. Réglez C, EG et ED sur SMALL.
Le son ambiophonique canal 5.1 Dolby Digital n'est pas reproduit.	<ul style="list-style-type: none">• Est-ce que le disque porte l'indication "Dolby Digital 5.1 CH" ? Le son canal 5.1 est reproduit uniquement si le disque est enregistré avec ce système.• Est-ce que la langue audio est correctement réglée sur DOLBY DIGITAL 5.1-CH dans l'écran d'informations ?
La télécommande ne fonctionne pas.	<ul style="list-style-type: none">• Est-ce que la télécommande est utilisée à la distance correcte et avec un angle de fonctionnement correct ?• Est-ce que les piles sont déchargées ?• Avez-vous correctement sélectionné les fonctions des modes (TV/DVD) sur la télécommande (TV ou DVD) ?

Problème	Vérification/Solution
<ul style="list-style-type: none"> • Le disque tourne mais aucune image ne s'affiche. • Les images présentent des interférences et la qualité est mauvaise. 	<ul style="list-style-type: none"> • Le téléviseur est-il allumé ? • Les câbles vidéo sont-ils correctement branchés ? • Le disque est-il sale ou endommagé ? • Un disque de mauvaise fabrication peut ne pas être lu.
<p>La langue audio et des sous-titres ne fonctionnent pas.</p>	<ul style="list-style-type: none"> • Les fonctions langue audio et des sous-titres ne fonctionnent pas avec les DVD qui ne contiennent pas plusieurs langues audio ou des sous-titres.
<p>L'écran Menu ne s'affiche pas même lorsque l'on sélectionne la fonction menu.</p>	<ul style="list-style-type: none"> • Est-ce que le disque a un menu ?
<p>L'écran ne peut pas être changé.</p>	<ul style="list-style-type: none"> • Vous pouvez lire des DVD 16:9 en mode LARGE 16:9, en mode BOÎTE AUX LETTRES 4:3 ou en mode PAN SCAN 4:3, mais les DVD codés en 4:3 peuvent être vus uniquement en 4:3. Consultez la pochette du disque DVD et sélectionnez la fonction appropriée.
<ul style="list-style-type: none"> • L'unité principale ne fonctionne pas (ex. : l'appareil s'éteint ou on entend des bruits étranges.). • Le lecteur DVD fonctionne mal. 	<ul style="list-style-type: none"> • Éteignez l'appareil et maintenez le bouton STOP (■) de l'unité principale enfoncé pendant au moins 5 secondes (fonction de réinitialisation). <p>La fonction RESET (Réinitialisation) efface tous les réglages. Ne l'utilisez pas à moins que cela soit nécessaire.</p>
<p>Le mot de passe pour le niveau d'écoute a été oublié.</p>	<ul style="list-style-type: none"> • Maintenez la touche STOP (■) enfoncée pendant au moins 5 secondes lorsque le message "NO DISC" apparaît sur l'afficheur de l'unité principale. Le message "INITIAL" apparaît alors sur l'afficheur et toutes les valeurs de réglage par défaut sont restaurées. • Appuyez sur la touche POWER. <p>La fonction RESET (Réinitialisation) efface tous les réglages.</p>
<p>On n'arrive pas à se synchroniser sur la station radio désirée.</p>	<ul style="list-style-type: none"> • Est-ce que l'antenne est installée correctement ? • Si le signal d'entrée de l'antenne est mauvais, installez une antenne FM externe dans un endroit avec une bonne qualité de réception.

Liste de produits avec fonction Lecture USB

APPAREIL PHOTO NUMÉRIQUE

Produit	Société	Type	Produit	Société	Type
Finepix-A340	Fuji	Digital Camera	U300	Olympus	Digital Camera
Finepix-F810	Fuji	Digital Camera	X-350	Olympus	Digital Camera
Finepix-F610	Fuji	Digital Camera	C-760	Olympus	Digital Camera
Finepix-f450	Fuji	Digital Camera	C-5060	Olympus	Digital Camera
Finepix S7000	Fuji	Digital Camera	X1	Olympus	Digital Camera
Finepix A310	Fuji	Digital Camera	U-mini	Olympus	Digital Camera
KD-310Z	Konica	Digital Camera	Lumix-FZ20	Panasonic	Digital Camera
Finecam SL300R	Kyocera	Digital Camera	DMC-FX7GD	Panasonic	Digital Camera
Finecam SL400R	Kyocera	Digital Camera	Lumix LC33	Panasonic	Digital Camera
Finecam S5R	Kyocera	Digital Camera	LUMIX DMC-F1	Panasonic	Digital Camera
Finecam Xt	Kyocera	Digital Camera	Optio-S40	Pentax	Digital Camera
Dimage-Z1	Minolta	Digital Camera	Optio-S50	Pentax	Digital Camera
Dimage Z1	Minolta	Digital Camera	Optio 33LF	Pentax	Digital Camera
Dimage X21	Minolta	Digital Camera	Optio MX	Pentax	Digital Camera
Coolpix4200	Nikon	Digital Camera	Digimax-420	Samsung	Digital Camera
Coolpix4300	Nikon	Digital Camera	Digimax-400	Samsung	Digital Camera
Coolpix 2200	Nikon	Digital Camera	Sora PDR-T30	Toshiba	Digital Camera
Coolpix 3500	Nikon	Digital Camera	Coolpix 5900	Nikon	Digital Camera
Coolpix 3700	Nikon	Digital Camera	Coolpix S1	Nikon	Digital Camera
Coolpix 4100	Nikon	Digital Camera	Coolpix 7600	Nikon	Digital Camera
Coolpix 5200	Nikon	Digital Camera	DMC-FX7	Panasonic	Digital Camera
Stylus 410 digital	Olympus	Digital Camera	Dimage Xt	Minolta	Digital Camera
300-digital	Olympus	Digital Camera	AZ-1	Olympus	Digital Camera
300-digital	Olympus	Digital Camera			

DISQUE FLASH USB

Produit	Société	Type	Produit	Société	Type
Cruzer Micro	Sandisk	USB 2.0 USB Flash Drive 128M	XTICK	LG	USB 2.0 128M
Cruzer Mini	Sandisk	USB 2.0 128M	Micro Mini	lomega	USB 2.0 128M
Cruzer Mini	Sandisk	USB 2.0 256M	iFlash	Imation	USB 2.0 64M
SONY Micro Vault	Sony	USB 2.0 64MB	LG	XTICK(M)	USB 2.0 64M
FLEX DRIVE	Serotech	USB 2.0 32MB	RiDATA	EZDrive	USB 2.0 64M
AnyDrive	A.L tech	USB 2.0 128MB			

LECTEUR MP3

Produit	Société	Type	Produit	Société	Type
Creative MuVo NX128M	Creative	128 MB MP3 Player	YP-K3	Samsung	MP3 Player
Iriver H320	Iriver	20G HDD MP3 Player	YP-U3	Samsung	MP3 Player
YH-920	Samsung	20G HDD MP3 Player	YP-Z5F	Samsung	MP3 Player
YP-T7	Samsung	MP3 Player	iAUDIO U2	Cowon	MP3 Player
YP-MT6	Samsung	MP3 Player	iAUDIO G3	Cowon	MP3 Player
YP-T6	Samsung	MP3 Player	iAudio M3	Cowon	HDD MP3 Player
YP-T9	Samsung	MP3 Player	SI-M500L	Sharp	256MB MP3 Player
YP-ST5	Samsung	MP3 Player	H10	Iriver	MP3 Player
YP-T5	Samsung	MP3 Player	YP-T10	Samsung	MP3 Player
YP-K5	Samsung	MP3 Player	YP-P2	Samsung	MP3 Player

PRÉCAUTIONS DANS LA MANIPULATION ET LA CONSERVATION DES DISQUES

De petites rayures sur le disque peuvent réduire la qualité du son et des images ou provoquer des sauts. Faites attention de ne pas rayer les disques quand vous les manipulez.

Manipulation des disques

Ne touchez pas le côté du disque.

Tenez le disque par les côtés de manière à ne pas laisser vos empreintes sur la surface.

Ne collez pas de papier ou de ruban adhésif sur le disque.

Conservation des disques

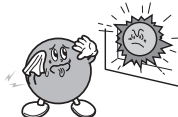
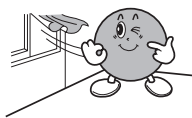
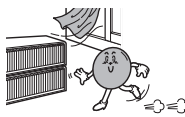
Ne les laissez pas à la lumière solaire directe	Conservez-les dans un endroit frais et aéré	Conservez-les dans une pochette de protection propre et en position verticale.
		



- Faites attention de ne pas salir les disques.
- Ne chargez pas de disques fissurés ou rayés.

Manipulation et conservation des disques

Quand vous laissez des empreintes de doigts ou de saleté sur le disque, nettoyez-le avec un détergent léger dilué dans l'eau et frottez-le avec un chiffon souple.

- Pour le nettoyage, frottez délicatement de l'intérieur vers l'extérieur du disque.



- De la condensation peut se former si l'air chaud entre en contact avec des parties froides à l'intérieur du lecteur. Quand de la condensation se forme à l'intérieur du lecteur, celui-ci pourrait ne pas fonctionner correctement. Dans ce cas, enlevez le disque et laissez le lecteur allumé au repos pendant 1 ou 2 heures.

appendix

CARACTÉRISTIQUES

Généralités	Alimentation	120 Vac, 60 Hz
	Consommation	80 W
	Poids	7.9 lbs
	Dimensions	16.9 (L) x 2.6 (P) x 13.6 (H) inches
	Température de fonctionnement	+41°F à +95°F
	Taux d'humidité	10 % à 75 %
	Disc	DVD (Digital Versatile Disc)
CD : 5 inches (COMPACT DISC)		Vitesse de lecture : 4,8 ~ 5,6 m/sec. Temps de lecture maximal : 74 min.
CD : 3 1/2 inches (COMPACT DISC)		Vitesse de lecture : 4,8 ~ 5,6 m/sec. Temps de lecture maximal : 20 min.
Vidéo composite		480i 1 canal : 1,0 crête à crête (charge 75 Ω)
Sortie vidéo	Vidéo composant	480i Y : 1,0 crête à crête (charge 75 Ω) Pr : 0,70 crête à crête (charge 75 Ω) Pb : 0,70 crête à crête (charge 75 Ω)
	Video/Audio	HDMI 1080p, 1080i, 720p, 480p
Amplificateur	Sortie de l'enceinte avant	166 W x 2(3Ω)
	Sortie de l'enceinte centrale	166 W (3Ω)
	Sortie de l'enceinte arrière	166 W x 2(3Ω)
	Sortie du caisson des graves	170 W(3Ω)
	Gamme de fréquences	20 Hz à 20 kHz
	Rapport S/B	70 dB
	Séparation des canaux	60 dB
Sensibilité d'entrée	(AUX) 400 mV	

SWA-4000

Alimentation	120 Vac à 60 Hz
Consommation	40 W
Poids	2.9 lbs
Dimensions (L x P x H)	3.0 x 10.1 x 6.9 inches
Température de fonctionnement	5 °C à 35 °C
Taux d'humidité	10 % à 75 %
Sortie	170 W x 2
Bande de fréquences	20 Hz~20 KHz
Rapport S/B	75 dB

HT-TWZ312

Enceintes	Enceintes 5+1		
	Avant/Arrière	Centre	Caisson de basses
Impédance	3 Ω	3 Ω	3 Ω
Bande de fréquences	160 Hz à 20 kHz	160 Hz à 20 kHz	45 Hz à 170 H
Niveau de pression acoustique de sortie	86 dB/W/M	86 dB/W/M	88 dB/W/M
Entrée nominale	166 W	166 W	170 W
Entrée maximale	332 W	332 W	340 W
Dimensions (l x H x P)	Avant : 3.5 x 40.1 x 3.6 inches (Stand : 11.0 x 11.0) Arrière : 3.5 x 5.4 x 3.6 inches Centre : 11.8 x 4.0 x 3.6 inches Caisson de basses : 7.1 x 12.6 x 15.0 inches		
Poids	Avant : 6.6 lbs, Centre : 1.9 lbs Arrière : 1.0 lbs, Caisson de basses : 10.0 lbs		

HT-TWZ315

Enceintes	Enceintes 5+1		
	Avant/Arrière	Centre	Caisson de basses
Impédance	3 Ω	3 Ω	3 Ω
Bande de fréquences	140 Hz à 20 kHz	140 Hz à 20 kHz	45 Hz à 160 H
Niveau de pression acoustique de sortie	86 dB/W/M	86 dB/W/M	86 dB/W/M
Entrée nominale	166 W	166 W	170 W
Entrée maximale	332 W	332 W	340 W
Dimensions (l x H x P)	Avant/Arrière : 3.5 x 40.1 x 3.6 inches (Stand : 11.0 x 11.0) Centre : 11.8 x 101.0 x 91.5 inches Caisson de basses : 7.1 x 12.6 x 15.0 inches		
Poids	Avant : 6.6 lbs, Centre : 1.9 lbs Arrière : 3.0 lbs, Caisson de basses : 10.0 lbs		

* : CARACTÉRISTIQUES

- Samsung Electronics Co., Ltd se réserve le droit de modifier les caractéristiques techniques sans avis préalable.
- Le poids et les dimensions sont approximatifs.



GARANTIE LIMITÉE À L'ACHETEUR INITIAL

Samsung Electronics Canada Inc. (SECA) garantit ce produit contre tout défaut de fabrication. SECA garantit aussi que si cet appareil ne fonctionne pas convenablement durant la période de garantie SECA se réserve le droit de réparer ou de remplacer l'appareil défectueux. Toutes les réparations sous garantie doivent être effectuées par un Centre de service autorisé SECA.

Le nom et l'adresse du Centre de service le plus près de chez vous peut être obtenu en composant sans frais le 1-800-268-1620 ou en visitant notre site web au www.samsung.ca

Main-d'oeuvre
un (1) an (au comptoir)

Pièces
un (1) an

Pour tous les modèles portatifs, le transport de l'appareil sera la responsabilité du client.

Le reçu de vente original doit être conservé par le client car cela constitue la seule preuve d'achat acceptée.

Le client doit le présenter au Centre de service agréé au moment où il fait la demande d'une réparation sous garantie.

EXCLUSIONS (CE QUI N'EST PAS COUVERT)

Cette garantie ne couvre pas les dommages causés par un accident, un incendie, une inondation, un cas de force majeure, un mauvais usage ou une tension incorrecte. La garantie ne couvre pas une mauvaise installation, une mauvaise réparation, une réparation non autorisée et tout usage commercial ou dommages survenus durant le transport. Le fini extérieur et intérieur de même que les lampes ne sont pas couverts par cette garantie. Les ajustements par le client qui sont expliqués dans le guide de l'utilisateur ne sont pas couverts en vertu de cette garantie. Cette garantie sera automatiquement annulée pour tout appareil qui aurait un numéro de série manquant ou modifié. Cette garantie est valable seulement sur les appareils achetés et utilisés au Canada.

SIÈGE SOCIAL

SAMSUNG ELECTRONIQUE CANADA INC.,
SERVICE À LA CLIENTÈLE
55 STANDISH COURT MISSISSAUGA, ONTARIO L5R 4B2 CANADA
FABRIQUE EN CORÉE
1-800-SAMSUNG (1-800-7267864)
WWW.SAMSUNG.COM/CA

Contactez SAMSUNG dans le monde entier

N'hésitez pas à contacter le service à la clientèle de SAMSUNG pour toute question ou tout commentaire au sujet des produits Samsung.

Région	Pays	Service à la clientèle ☎	Site Web
North America	CANADA	1-800-SAMSUNG(726-7864)	www.samsung.com/ca
	MEXICO	01-800-SAMSUNG(726-7864)	www.samsung.com
	U.S.A	1-800-SAMSUNG(726-7864)	www.samsung.com
Latin America	ARGENTINE	0800-333-3733	www.samsung.com/ar
	BRAZIL	0800-124-421 , 4004-0000	www.samsung.com
	CHILE	800-SAMSUNG(726-7864)	www.samsung.com/cl
	NICARAGUA	00-1800-5077267	
	HONDURAS	800-7919267	
	COSTA RICA	0-800-507-7267	www.samsung.com/latin
	ECUADOR	1-800-10-7267	www.samsung.com/latin
	EL SALVADOR	800-6225	www.samsung.com/latin
	GUATEMALA	1-800-299-0013	www.samsung.com/latin
	JAMAICA	1-800-234-7267	www.samsung.com/latin
	PANAMA	800-7267	www.samsung.com/latin
	PUERTO RICO	1-800-682-3180	www.samsung.com/latin
	REP. DOMINICA	1-800-751-2676	www.samsung.com/latin
	TRINIDAD & TOBAGO	1-800-SAMSUNG(726-7864)	www.samsung.com/latin
VENEZUELA	0-800-100-5303	www.samsung.com/latin	
COLOMBIA	01-8000112112	www.samsung.com.co	
Europe	BELGIUM	0032 (0)2 201 24 18	www.samsung.com/be
	CZECH REPUBLIC	844 000 844 Distributor pro Českou republiku: Samsung Zrt., česká organizační složka Vyskočilova 4, 14000 Praha 4	www.samsung.com/cz
	DENMARK	70 70 19 70	www.samsung.com/dk
	FINLAND	030-6227 515	www.samsung.com/fi
	FRANCE	3260 SAMSUNG (€ 0,15/Min), 08 25 08 65 65 (€ 0,15/Min)	www.samsung.com
	GERMANY	01805 - SAMSUNG(726-7864) (€ 0,14/Min)	www.samsung.com
	HUNGARY	06-80-SAMSUNG(726-7864)	www.samsung.com
	ITALIA	800-SAMSUNG(726-7864)	www.samsung.com
	LUXEMBURG	0035 (0)2 261 03 710	www.samsung.com/be
	NETHERLANDS	0900-SAMSUNG(726-7864) (€ 0,10/Min)	www.samsung.com/nl
	NORWAY	815-56 480	www.samsung.com/no
	POLAND	0 801 801 881 , 022-607-93-33	www.samsung.com/pl
	PORTUGAL	80820-SAMSUNG(726-7864)	www.samsung.com/pt
	SLOVAKIA	0800-SAMSUNG(726-7864)	www.samsung.com/sk
	SPAIN	902 10 11 30	www.samsung.com
	SWEDEN	0771-400 200	www.samsung.com/se
	U.K	0845 SAMSUNG (7267864)	www.samsung.com
	EIRE	0818 717 100	www.samsung.com/ie
	AUSTRIA	0800-SAMSUNG(726-7864)	www.samsung.com/at
	SWITZERLAND	0800-SAMSUNG(726-7864)	www.samsung.com/ch
CIS	RUSSIA	8-800-555-55-55	www.samsung.com
	KAZAHSTAN	8-10-800-500-55-500	www.samsung.kz
	UZBEKISTAN	8-10-800-500-55-500	www.samsung.uz
	KYRGYZSTAN	00-800-500-55-500	
	TADJIKISTAN	8-10-800-500-55-500	
	UKRAINE	8-800-502-0000	www.samsung.com
	LITHUANIA	8-800-77777	www.samsung.lt
	LATVIA	800-7267	www.samsung.com/lv
	ESTONIA	800-7267	www.samsung.ee
	AUSTRALIA	1300 362 603	www.samsung.com
Asia Pacific	NEW ZEALAND	0800SAMSUNG(726-7864)	www.samsung.com/nz
	CHINA	800-810-5858 , 010-6475 1880	www.samsung.com
	HONG KONG	3698-4698	www.samsung.com/hk
	INDIA	3030 8282 , 1800 110011	www.samsung.com
	INDONESIA	0800-112-8888	www.samsung.com
	JAPAN	0120-327-527	www.samsung.com/jp
	MALAYSIA	1800-88-9999	www.samsung.com/my
	PHILIPPINES	1800-10-SAMSUNG(726-7864)	www.samsung.com/ph
	SINGAPORE	1800-SAMSUNG(726-7864)	www.samsung.com
	THAILAND	1800-29-3232 , 02-689-3232	www.samsung.com
	TAIWAN	0800-329-999	www.samsung.com/tw
	VIETNAM	1 800 588 889	www.samsung.com
Middle East & Africa	TURKEY	444 77 11	www.samsung.com
	SOUTH AFRICA	0860-SAMSUNG(726-7864)	www.samsung.com
	U.A.E	800-SAMSUNG (726-7864), 8000-4726	www.samsung.com