



C 325BEE

Stereo Integrated Amplifier



Owner's Manual
Manuel d'Installation
Bedienungsanleitung
Gebruikershandleiding
Manual del Usuario
Manuale delle Istruzioni
Manual do Proprietário
Bruksanvisning

ENGLISH

FRANÇAIS

DEUTSCH

NEDERLANDS

ESPAÑOL

ITALIANO

PORTUGUÊS

SVENSKA



IMPORTANT SAFETY INSTRUCTIONS

- Save these instructions for later use.
- Follow all warnings and instructions marked on the audio equipment.

1 Read instructions - All the safety and operating instructions should be read before the product is operated.

2 Retain instructions - The safety and operating instructions should be retained for future reference.

3 Heed Warnings - All warnings on the product and in the operating instructions should be adhered to.

4 Follow Instructions - All operating and use instructions should be followed.

5 Cleaning - Unplug this product from the wall outlet before cleaning. Do not use liquid cleaners or aerosol cleaners. Use a damp cloth for cleaning.

6 Attachments - Do not use attachments not recommended by the product manufacturer as they may cause hazards.

7 Water and Moisture - Do not use this product near water-for example, near a bath tub, wash bowl, kitchen sink, or laundry tub; in a wet basement; or near a swimming pool; and the like.

8 Accessories - Do not place this product on an unstable cart, stand, tripod, bracket, or table. The product may fall, causing serious injury to a child or adult, and serious damage to the product. Use only with a cart, stand, tripod, bracket, or table recommended by the manufacturer, or sold with the product. Any mounting of the product should follow the manufacturer's instructions, and should use a mounting accessory recommended by the manufacturer.

9 A product and cart combination should be moved with care. Quick stops, excessive force, and uneven surfaces may cause the product and cart combination to overturn.

10 Ventilation - Slots and openings in the cabinet are provided for ventilation and to ensure reliable operation of the product and to protect it from overheating, and these openings must not be blocked or covered. The openings should never be blocked by placing the product on a bed, sofa, rug, or other similar surface. This product should not be placed in a built-in installation such as a bookcase or rack unless proper ventilation is provided or the manufacturer's instructions have been adhered to.

11 Power Sources - This product should be operated only from the type of power source indicated on the marking label. If you are not sure of the type of power supply to your home, consult your product dealer or local power company.

The primary method of isolating the amplifier from the mains supply is to disconnect the mains plug. Ensure that the mains plug remains accessible at all times. Unplug the AC power cord from the AC outlet if the unit will not be used for several months or more.

12 Grounding or Polarization - This product may be equipped with a polarized alternating-current line plug (a plug having one blade wider than the other). This plug will fit into the power outlet only one way. This is a safety feature. If you are unable to insert the plug fully into the outlet, try reversing the plug. If the plug should still fail to fit, contact your electrician to replace your obsolete outlet. Do not defeat the safety purpose of the polarized plug.

13 Power-Cord Protection - Power-supply cords should be routed so that they are not likely to be walked on or pinched by items placed upon or against them, paying particular attention to cords at plugs, convenience receptacles, and the point where they exit from the product.

14 Outdoor Antenna Grounding - If an outside antenna or cable system is connected to the product, be sure the antenna or cable system is grounded so as to provide some protection against voltage surges and built-up static charges. Article 810 of the National Electrical Code, ANSI/NFPA 70, provides information with regard to proper grounding of the mast and supporting structure, grounding of the lead-in wire to an antenna discharge unit, size of grounding conductors, location of antenna discharge unit, connection to grounding electrodes, and requirements for the grounding electrode.

NOTE TO CATV SYSTEM INSTALLER

- *This reminder is provided to call the CATV system installer's attention to Section 820-40 of the NEC which provides guidelines for proper grounding and, in particular, specifies that the cable ground shall be connected to the grounding system of the building, as close to the point of cable entry as practical.*

15 Lightning - For added protection for this product during a lightning storm, or when it is left unattended and unused for long periods of time, unplug it from the wall outlet and disconnect the antenna or cable system. This will prevent damage to the product due to lightning and power-line surges.

16 Power Lines - An outside antenna system should not be located in the vicinity of overhead power lines or other electric light or power circuits, or where it can fall into such power lines or circuits. When installing an outside antenna system, extreme care should be taken to keep from touching such power lines or circuits as contact with them might be fatal.

17 Overloading - Do not overload wall outlets, extension cords, or integral convenience receptacles as this can result in a risk of fire or electric shock.

18 Object and Liquid Entry - Never push objects of any kind into this product through openings as they may touch dangerous voltage points or short-out parts that could result in a fire or electric shock. Never spill liquid of any kind on the product.

19 Damage Requiring Service - Unplug this product from the wall outlet and refer servicing to qualified service personnel under the following conditions:

- a) When the power-supply cord or plug is damaged.
- b) If liquid has been spilled, or objects have fallen into the product.
- c) If the product has been exposed to rain or water.
- d) If the product does not operate normally by following the operating instructions. Adjust only those controls that are covered by the operating instructions as an improper adjustment of other controls may result in damage and will often require extensive work by a qualified technician to restore the product to its normal operation.
- e) If the product has been dropped or damaged in any way.
- f) when the product exhibits a distinct change in performance-this indicates a need for service.

20 Replacement Parts - When replacement parts are required, be sure the service technician has used replacement parts specified by the manufacturer or have the same characteristics as the original part. Unauthorized substitutions may result in fire, electric shock, or other hazards.

21 Safety Check - Upon completion of any service or repairs to this product, ask the service technician to perform safety checks to determine that the product is in proper operating condition.

22 Wall or Ceiling Mounting - The product should be mounted to a wall or ceiling only as recommended by the manufacturer.

WARNING



TO PREVENT FIRE OR SHOCK HAZARD, DO NOT EXPOSE THIS APPLIANCE TO RAIN OR MOISTURE. THE LIGHTNING FLASH WITH ARROWHEAD SYMBOL, WITHIN AN EQUILATERAL TRIANGLE, IS INTENDED TO ALERT THE USER TO THE PRESENCE OF UNINSULATED "DANGEROUS VOLTAGE" WITHIN THE PRODUCT'S ENCLOSURE THAT MAY BE OF SUFFICIENT MAGNITUDE TO CONSTITUTE A RISK OF ELECTRIC SHOCK TO PERSONS.



THE EXCLAMATION POINT WITHIN AN EQUILATERAL TRIANGLE IS INTENDED TO ALERT THE USER TO THE PRESENCE OF IMPORTANT OPERATING AND MAINTENANCE (SERVICING) INSTRUCTIONS IN THE LITERATURE ACCOMPANYING THE APPLIANCE

CAUTION

Changes or modifications to this equipment not expressly approved by NAD Electronics for compliance could void the user's authority to operate this equipment.

CAUTION REGARDING PLACEMENT

To maintain proper ventilation, be sure to leave a space around the unit (from the largest outer dimensions including projections) equal to, or greater than, shown below.

- Left and Right Panels : 10 cm
- Rear Panel : 10 cm
- Top Panel : 50 cm

IMPORTANT INFORMATION FOR UK CUSTOMERS

DO NOT cut off the mains plug from this equipment. If the plug fitted is not suitable for the power points in your home or the cable is too short to reach a power point, then obtain an appropriate safety approved extension lead or consult your dealer. If, nonetheless, the mains plug is cut off, REMOVE THE FUSE and dispose of the PLUG immediately, to avoid possible shock hazard by inadvertent connection to the mains supply. If this product is not provided with a mains plug, or one has to be fitted, then follow the instructions given below:

IMPORTANT

DO NOT make any connection to the larger terminal which is marked with the letter 'E' or by the safety earth symbol or coloured GREEN or GREEN AND YELLOW.

The wires in the mains lead on this product are coloured in accordance with the following code:

- BLUE - NEUTRAL
- BROWN - LIVE

As these colours may not correspond with the coloured markings identifying the terminals in your plug, proceed as follows:

The BLUE wire must be connected to the terminal marked with the letter 'N' or coloured BLACK.

The BROWN wire must be connected to the terminal marked with the letter 'L' or coloured RED

When replacing the fuse, only a correctly rated and approved type should be used, and be sure to re-fit the fuse cover.

IF IN DOUBT CONSULT A COMPETENT ELECTRICIAN

This product is manufactured to comply with the radio interference requirements of EEC DIRECTIVE 89/68/EEC and 73/23/EEC

NOTES ON ENVIRONMENTAL PROTECTION

At the end of its useful life, this product must not be disposed of with regular household waste but must be returned to a collection point for the recycling of electrical and electronic equipment. The symbol on the product, user's manual and packaging, point this out.

The materials can be reused in accordance with their markings. Through re-use, recycling of raw materials, or other forms of recycling of old products, you are making an important contribution to the protection of our environment.

Your local administrative office can advise you of the responsible waste disposal point.



Model No. : _____ Serial No. : _____

FRONT PANEL CONTROLS

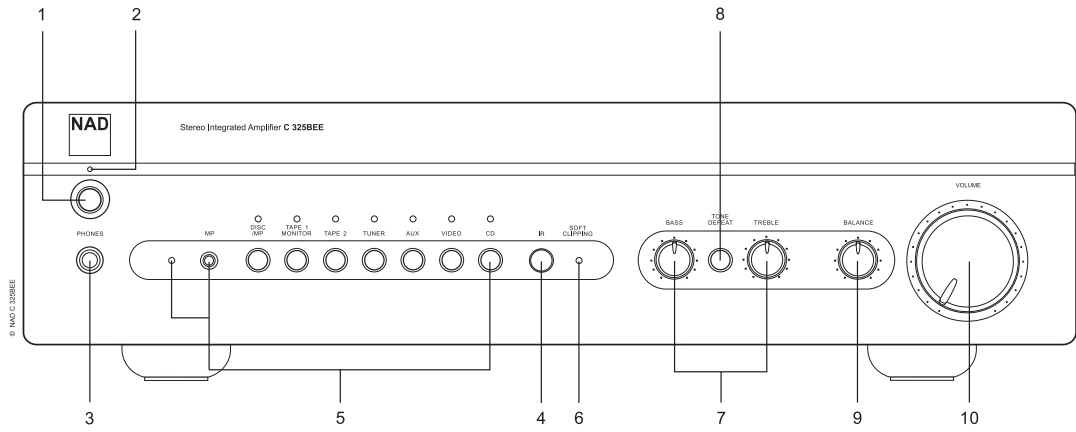

REAR PANEL CONNECTIONS

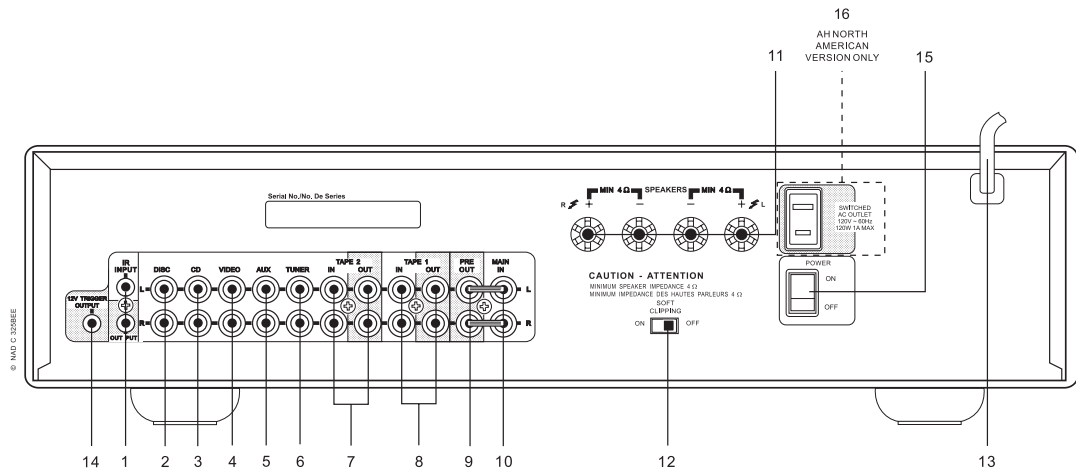

NAD is a trademark of NAD Electronics International, a division of Lenbrook Industries Limited
 Copyright 2005, NAD Electronics International, a division of Lenbrook Industries Limited

NOTES ON INSTALLATION

Your NAD C325BEE should be placed on a firm, level surface. Avoid placing the unit in direct sunlight or near sources of heat and damp. Allow adequate ventilation. Do not place the unit on a soft surface like a carpet. Do not place it in an enclosed position such a bookcase or cabinet that may impede the air-flow through the ventilation slots. Make sure the unit is switched off before making any connections.

The RCA sockets on your NAD C325BEE are colour coded for convenience. Red and white are Right and Left audio respectively. Use high quality leads and sockets for optimum performance and reliability. Ensure that leads and sockets are not damaged in any way and all sockets are firmly pushed home.

For best performance, use quality speaker leads of 16 gauge (1.5mm) thickness or more. If the unit is not going to be used for some time, disconnect the plug from the AC socket.

Should water get into your NAD C325BEE, shut off the power to the unit and remove the plug from the AC socket. Have the unit inspected by a qualified service technician before attempting to use it again.

DO NOT REMOVE THE COVER, THERE ARE NO USER-SERVICEABLE PARTS INSIDE.

Use a dry soft cloth to clean the unit. If necessary, lightly dampen the cloth with soapy water. Do not use solutions containing benzol or other volatile agents.

QUICK START

- 1 Connect the speakers to the rear Speaker terminals and sources to the relevant rear input sockets.
- 2 Plug in the AC power cord.
- 3 Switch to **ON**, the **POWER** button on the rear panel, to turn the C325BEE to standby.
- 4 Press the front panel Standby button to turn the NAD C325BEE on.
- 5 Press the required input selector.

FRONT PANEL CONTROLS

1. **Standby Button:** The Standby Button turns on and to standby the C325BEE. This button will only function when the Power/Standby/Protection LED is either amber representing the standby state, or green representing the on-state.

NOTE

The remote control handset supplied with the C325BEE is of a universal NAD type, designed to operate several NAD models. Some buttons on this handset are inoperative, as the functions aren't supported by the C325BEE.

- 2 **Power/Standby/Protection LED** - Upon switching the power on, the LED will light up red for a few seconds before the protection circuit is deactivated. The LED will then turn green, representing normal operation. In cases of serious abuse of the amplifier, such as overheating, excessively low loudspeaker impedance, short circuit etc. the amplifier will engage its Protection circuitry, indicated by the LED turning from green to red, and the sound being muted. In such a case, turn the amplifier off by the rear panel **POWER** button, wait for it to cool down and/or check the speaker connections, making sure the overall loudspeaker impedance doesn't go below 4 ohms. Once the cause for the protection circuitry to engage has been removed, switch **ON** the rear **POWER** button and then the Standby Button to resume normal operation.

- 3 **Headphone socket** - A 1/4" stereo jack socket is supplied for headphone listening and will work with conventional headphones of any impedance. Inserting a headphone jack into this socket automatically switches off the loudspeakers. The volume, tone and balance controls are operative for headphone listening. Use a suitable adaptor to connect headphones with other types of sockets, such as 3.5mm stereo 'personal stereo' jack plugs.

NOTE

Make certain that the volume control is turned to minimum (fully anti-clockwise) before connecting or disconnecting headphones. Listening at high levels can damage your hearing.

- 4 **Infra-red remote control command receiver** - The infrared sensor, located behind this circular window, receives commands from the remote control. There must be a clear line-of-sight path from the remote control to this window; if that path is obstructed, the remote control may not work.

NOTE

Direct sunlight or very bright ambient lighting may affect the operating range and angle for the remote control handset.

- 5 **Input selectors** These buttons select the active input to the NAD C325BEE and the signal sent to the loudspeakers, the Tape outputs and the PRE OUT sockets. The buttons on the remote control handset duplicate these buttons, with the exception of the tuner input; see below. Green LEDs just above each button will indicate which input is currently selected.

DISC/MP (Media Player) Selects a line-level source connected to the **DISC** sockets as the active input. When a 3.5mm stereo plug is inserted into the **MP** socket, the indicator beside the socket will illuminate, and the **DISC** line-level source will be disconnected.

CD Selects the **CD** (or other line-level source) connected to the **CD** sockets as the active input.

VIDEO Selects the VCR (or stereo TV/Satellite/Cable receiver) connected to the **VIDEO** sockets as the active input.

AUX Selects a line-level source connected to the AUX sockets as the active input.

TUNER Selects the tuner (or other line-level source) connected to the Tuner sockets as the active input. The remote control handset has separate buttons for AM and FM; pressing either one will select the C325BEE's tuner input.

TAPE 2 Selects Tape 2 as the active input.

TAPE 1 Monitor Selects the output from a tape recorder when playing back tapes or monitoring recordings being made through the Tape 1 sockets. Press the Tape 1 button once to select it and again to return to the normal input selection.

TAPE 1 is a tape Monitor function which does not override the current input selection. For example, if the CD is the active input when TAPE 1 is selected, then the CD signal will continue to be selected and sent to both the **TAPE 2**, and **TAPE 1 OUTPUT** sockets, but it is the sound from recorder connected to Tape 1 that will be heard on the loudspeakers. Apart from the amber LED to indicate Tape 1 is engaged, the green LED for the active input will also stay lit.

NOTE

The remote control handset with the C325BEE supplied is of a universal NAD type, designed to operate several NAD models. Some buttons on this handset are inoperative as the functions aren't supported by the C325BEE. The Video 2 and Video 3 input selector buttons on the remote control handset are inoperative in the case of the C325BEE.

- 6 Soft clipping indicator** - The green Soft Clipping LED shows that the Soft Clipping mode is engaged. Refer also to "Rear Panel Connections, Section 12 Soft Clipping" for more information.
- 7 Tone controls** - The NAD C325BEE is fitted with **BASS** and **TREBLE** tone controls to adjust the tonal balance of your system. The 12 o'clock position is 'flat' with no boost or cut, and an indent indicates this position. Rotate the control clockwise to increase the amount of Bass or Treble. Rotate the control anti-clockwise to decrease the amount of Bass or Treble. The Tone controls do not affect recordings made using the Tape outputs but will affect the signal going to the Pre-amp output (Pre Out).
- 8 Tone defeat** - The **TONE DEFEAT** switch by-passes the tone control section of the NAD C325BEE. If the Tone Controls are not normally used and left in the 12 o'clock position, then it is advisable to switch out the Tone Control section altogether by using this switch. In the 'out' position, the Tone Control circuits are active, pushing the **TONE DEFEAT** switch 'in' bypasses the Tone Control section.
- 9 Balance** - The **BALANCE** control adjusts the relative levels of the left and right speakers. The 12 o'clock position provides equal level to the left and right channels. A detent indicates this position. Rotating the control clockwise moves the balance towards the right. Rotating the control anti-clockwise moves the balance to the left. The **BALANCE** control does not affect recordings made using the Tape outputs but will affect the signal going to the Pre-amp output (Pre Out).
- 10 Volume** - The **VOLUME** control adjusts the overall loudness of the signals being fed to the loudspeakers. It is motor driven and can be adjusted from the remote control handset. The **VOLUME** control does not affect recordings made using the Tape outputs but will affect the signal going to the Pre-amp output (Pre Out).

On the remote control handset, press the **MUTE** button to temporarily switch off the sound to the speakers and headphones. Mute mode is indicated by the active input LED flashing. Press the **MUTE** button again to restore sound. Mute does not affect recordings made using the Tape outputs but will affect the signal going to the Pre-amp output (Pre Out).

REAR PANEL CONNECTIONS

- 1 IR Input / output** - This input is connected to the output of an IR (infrared) repeater (Xantech or similar), or the IR output of another component to allow control of the C325BEE from a remote location. Ask your dealer or custom installer for further details.
- 2 Disc input** - Input for additional line level input signals such as CD, Mini Disc player or the output signal from a step-up amplifier for a turntable. Use a twin RCA-to-RCA lead to connect the auxiliary unit's left and right 'Audio Outputs' to this input.
- 3 CD input** - Input for a CD or other line-level signal source. Use a twin RCA-to-RCA lead to connect the CD player's left and right 'Audio Outputs' to this input. The NAD C325BEE only accepts analogue signals from your CD player.
- 4 Video input** - Input for the audio signal from a stereo VCR (or stereo TV/Satellite/Cable receiver) or other line-level audio source. Using twin RCA-to-RCA leads, connect to the left and right 'Audio Outputs' of the unit to these inputs. Note: These are audio inputs only.
- 5 AUX input** - Input for additional line level input signals such as another CD player. Use a twin RCA-to-RCA lead to connect the auxiliary unit's left and right 'Audio Outputs' to this input.
- 6 Tuner input** - Input for a tuner or other line-level signal source. Use a twin RCA-to-RCA lead to connect the tuner left and right 'Audio Outputs' to this input.
- 7 Tape 2 In/Out** - Connections for analogue recording and playback to an audio tape recorder of any type. Using twin RCA-to-RCA leads, connect to the left and right 'Audio Output' of the tape machine to the TAPE 2 IN sockets for playback and tape monitoring. Connect the left and right 'Audio Input' of the tape machine to the TAPE 2 OUT sockets for recording.
- 8 Tape 1 In/Out** - Connections for analogue recording and playback to an audio tape recorder of any type. Using twin RCA-to-RCA leads, connect to the left and right 'Audio Output' of the tape machine to the TAPE 1 IN sockets for playback and tape monitoring. Connect the left and right 'Audio Input' of the tape machine to the TAPE 1 OUT sockets for recording.
- 9 Pre out** - Connections to an external power amplifier or processor, such as a surround-sound decoder. In normal use these should be connected to the Main-In sockets (No. 10) with the links supplied. To connect your NAD C325BEE to external processor or amplifier sections first remove these links. Use a twin RCA-to-RCA lead to connect to the left and right 'Audio Input' of the Power amp or processor to the Pre Out sockets.

NOTE

The Pre-Out output signal will be affected by the NAD C325BEE's volume and tone control settings, always turn the amplifier off before connecting or disconnecting anything from to Pre-Out and Main-In sockets.

10 Main in - Connections to an external pre-amplifier or processor, such as a surround-sound decoder. In normal use these should be connected to the Pre-Out sockets (No. 9) with the links supplied. To connect your NAD C325BEE to external processor or pre-amplifier first remove these links. Use a twin RCA-to-RCA lead to connect to the left and right 'Audio Output' of the pre-amp or processor to the Main-In sockets.

NOTE

Always turn the amplifier off before connecting or disconnecting anything from to Pre-Out and Main-In sockets.

11 Speakers - Speaker terminals for speakers with an impedance of 4 ohms or more. Connect the right speaker to the terminals marked 'R+' and 'R-' ensuring that the 'R+' is connected to the '+' terminal on your loudspeaker and the 'R-' is connected to the loudspeaker's '-' terminal. Connect the terminals marked 'L+' and 'L-' to the left speaker in the same way.

Always use heavy duty (16 gauge; 1.5mm, or thicker) stranded wire to connect loudspeakers to your NAD C325BEE. The high-current binding post terminals can be used as a screw terminal for cables terminating in spade or pin sockets or for cables with bare wire ends.

BARE WIRES AND PIN CONNECTORS

Bare wires and pin sockets should be inserted into the hole in the shaft of the terminal. Unscrew the speaker terminals plastic bushing until the hole in the screw shaft is revealed. Insert the pin or bare cable end into the hole and secure the cable by tightening down the terminal's bushing. Ensure bare wire from the speaker cables does not touch the back panel or another socket. Ensure that there is only 1/2" (1cm) of bare cable or pin and no loose strands of speakers wire.

12 Soft Clipping™ - When an amplifier is driven beyond its specified power output, a hard, distorted sound can be heard on very loud sounds. This is caused by the amplifier cutting off or 'hard clipping' the peaks of sound that was not designed to reproduce. The NAD Soft Clipping circuit gently limits the output of the system to minimise audible distortion if the amplifier is overdriven.

If your listening involves moderate power levels you may leave the Soft Clipping switch to Off. If you are likely to play at high levels, that could stretch the amplifier's power capability, then switch Soft Clipping On.

The Soft Clipping™ LED on the front panel will illuminate when the amplifier is in Soft Clipping mode.

13 AC line cord - Plug the AC power cord into a live AC wall socket. Make sure all connections have been made before connecting to mains.

14 12V trigger output - The **12V TRIGGER OUTPUT** is used for controlling external equipment that is equipped with a 12V trigger input. This output will be 12V when the C325BEE is on and 0V when the unit is either off or in standby. This output can drive a load up to 100ma at 12V.

15 POWER Switch: The POWER switch supplies the master AC mains power for the C325BEE. When this switch is in the **ON** position the C325BEE is in standby as shown by the amber Status Condition L.E.D. above the power switch on the front panel. If you intend not to use the amplifier for long periods of time, switch the **POWER** switch to the **OFF** position.

16 SWITCHED AC OUTLET (120V AH-version) Insert the power cable from auxiliary equipment that is to turn on or off when the C320BEE is powered on or off using the **POWER** switch.

TO MAKE A RECORDING

When any source is selected, its signal is also fed directly to any tape machine connected to the TAPE 2 or TAPE 1 OUTPUTS for recording.

TAPE TO TAPE COPYING

You can copy between two tape machines connected to your NAD C325BEE. Put the source tape in the recorder connected to Tape 2 and the blank tape into the recorder connected to Tape 1. By selecting TAPE 2 Input you can now record from Tape 2 to Tape 1 and monitor the signal coming from the original tape.

REMOTE CONTROL HANDSET SR 5

The Remote Control handset handles all the key functions of the NAD C325BEE and has additional controls to remotely operate NAD Cassette and CD machines. It will operate up to a distance of 16ft (5m). Alkaline batteries are recommended for maximum operating life. Two AAA (R 03) batteries should be fitted in the battery compartment at the back of the Remote Control handset. When replacing batteries, check that they have been put in the right way round, as indicated on the base of the battery compartment.

Please refer to previous sections of the manual for a full description of individual functions.

When a command from the remote control is received, the Standby/protection indicator will blink.

1 POWER ON & OFF - The NAD C325BEE remote has a separate On and Off button. This can be particularly useful to keep components within a system "insync": This way all components will switch to stand-by when Off is pressed or switch to operating mode when On is pressed, instead of some components switching On when the amplifier is switched to Stand-by. (Note that the other components have to be capable of responding to the separate On and Off commands as well). Press the ON button to switch the unit from Stand-by to the operating mode; The Stand-by indicator (Fig. 2; No. 2) will turn from amber, to red, then to green. Press the OFF button to switch the unit to the Stand-by mode: The Stand-by indicator will light up amber.

2 INPUTS - The input selector buttons perform the same functions as the buttons labelled the same on the front panel.

3 Numeric Keys - The numeric keys allow for direct input of tracks for CD-players, and direct channel/preset access for the tuner.

4 MASTER VOLUME - Press the MASTER VOLUME ▲ or ▼ buttons to respectively increase or decrease the loudness level. Release the button when the desired level is reached. The motorised Volume Control on the front panel will indicate the level set. The Master Volume buttons do not affect recordings made using the Tape outputs but will affect the signal going to the Pre-amp outputs.

5 MUTE - Press the MUTE Button to temporarily switch off the sound to the speakers and headphones. Mute mode is indicated by the MUTE icon in the VFD. Press MUTE again to restore sound. Mute does not affect recordings made using the Tape output but will affect the signal going to the Preamp outputs.

6 TUNER CONTROL - TUNE ◀ or ▶ scans respectively higher or lower station frequencies for both AM and FM. PRESET ▲ or ▼ selects respectively higher or lower number station preset.

7 CD PLAYER CONTROL - (for use with NAD CD-Player)

- ⏸ engages Pause
- engages Stop
- ▶ engages Play or toggles between Play and Pause or engages Track skip; Press once to respectively go to the next track or to return to start of current or previous track.
- ◀◀◀◀ engages reverse Scan and Skip
- ▶▶▶▶ engages forward Scan and Skip.
- engages CD drawer Open/Close; Press once to open the CD drawer then once again to close the CD drawer and start playback.

7 CASSETTE DECK CONTROL - (for use with single NAD Cassette Decks)

- ▶ engages Forward Play.
- Press to put cassette deck into record-pause, then press Play to start recording.
- Stops Play or Recording.
- ◀◀◀◀ engages Rewind.
- ▶▶▶▶ engages Fast Forward.

8 TAPE/TUNER-CD - The TAPE/TUNER - CD switch applies tape controls to the transport keys when in the TAPE/TUNER position, and applies CD controls to the transport keys when in the CD position.

9 DEV 1/DEV 2 - In some instances when one's audio system is without a tape deck, the CD transport keys may be set to operate in either position of the Tape/Tuner -CD switch (No.8).

The default setting for this remote control switch set to DEV 1. In this position, the Tape/Tuner -CD switch allows for both tape and CD control (No.7). If one sets this switch to DEV 2, then the transport keys will remain as CD control keys regardless of the position of the Tap/Tuner -CD switch.

NOTES: The remote control handset supplied with the C325BEE is of a universal NAD type, designed to operate several NAD models. Some buttons on this handset are inoperative as the functions aren't supported by the C325BEE. The Video 2 and Video 3 input selector buttons (inside section No.2) on the remote control handset are inoperative in the case of the C325BEE.

Direct sunlight or very bright ambient lighting may affect the operating range and angle for the remote control handset.

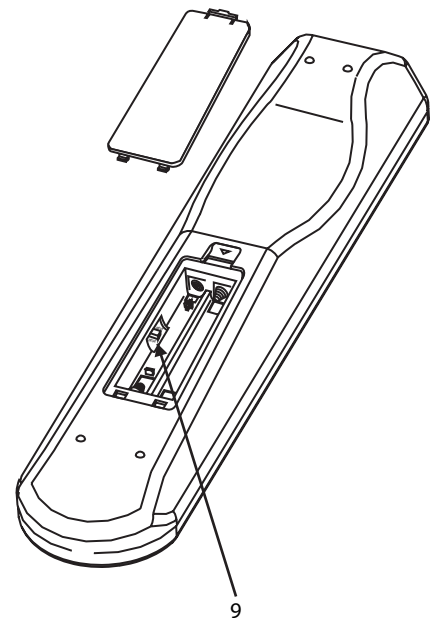
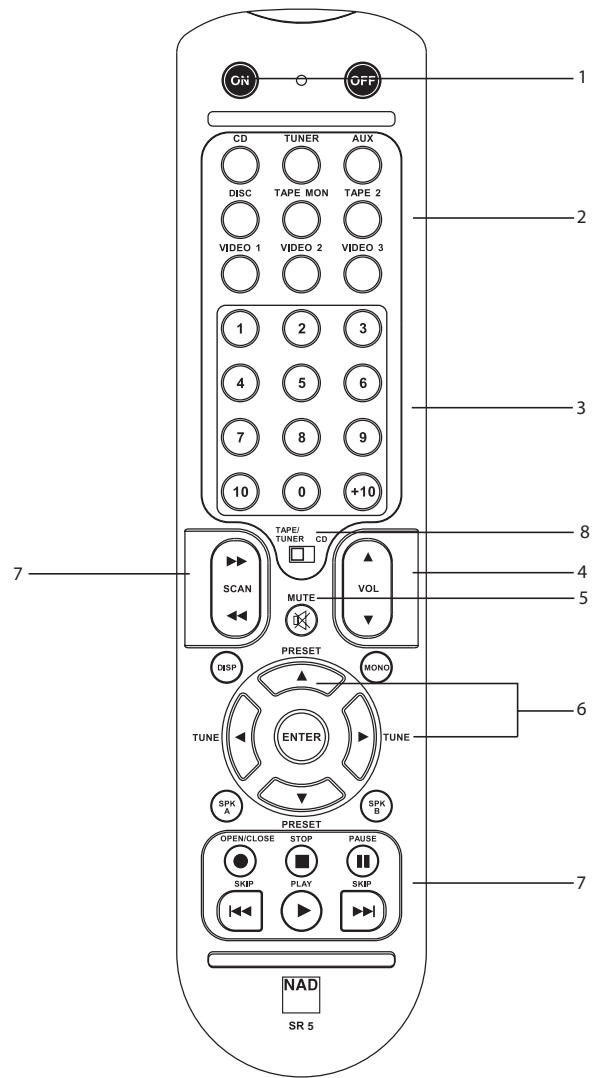

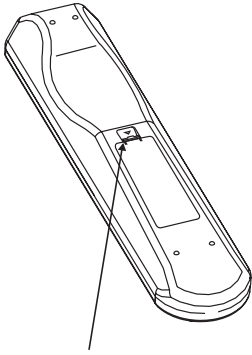

PRESS IN AND LIFT TAB TO REMOVE BATTERY COVER OUT FROM RECESS

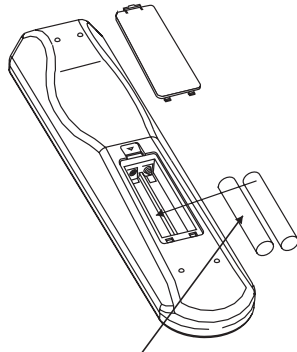

PLACE BATTERIES INTO OPENING. ENSURE THE CORRECT POLARITY IS OBSERVED

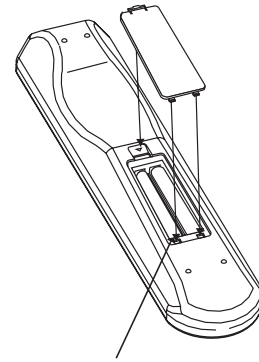

REPLACE BATTERY COVER BY ALIGNING AND INSERTING THE TWO TABS INTO THE HOLES.

PRESS BATTERY COVER INTO PLACE UNTIL IT 'CLICKS' CLOSED

TROUBLESHOOTING

PROBLEM	CAUSE	SOLUTION
NO SOUND	• Power AC lead unplugged or power not switched on	• Check if AC lead is plugged in and power switched on
	• Tape 1 Monitor selected	• De-select Tape 1 Monitor mode
	• Mute on	• Switch off Mute
	• Rear Pre-out/Main-in amp links not fitted	• Fit links
	• Headphones inserted	• Disconnect headphones
NO SOUND ONE CHANNEL	• Balance control not centered	• Center Balance control
	• Speaker not properly connected or damaged	• Check connections and speakers
	• Input lead disconnected or damaged	• Check leads and connections
WEAK BASS / DIFFUSE STEREO IMAGE	• Speakers wired out of phase	• Check connections to all speakers in the system
REMOTE CONTROL HANDSET NOT WORKING	• Batteries flat, or incorrectly inserted	• Check or replace batteries
	• IR transmitter or receiver windows obstructed	• Remove obstruction
	• IR receiver in direct sun or very bright ambient light	• Place unit away from direct sun, reduce amount of ambient light
POWER/PROTECTION LED TURNS RED DURING OPERATION	• Amplifier has overheated	• Turn amplifier off, make sure ventilation slots on top and bottom of amplifier are not blocked. After amplifier has cooled down, turn back on
	• Overall impedance of loudspeakers too low	• Ensure the overall loudspeaker impedance is not below 4 ohms

SPECIFICATIONS**PRE-AMP SECTION****Line level inputs (Disc, CD, Video, Aux, Tuner, Tape1, Tape2)**

Input impedance (R and C)	20k Ω + 470pF
Input sensitivity (ref. rated power)	240mV
Maximum input signal	6V
Signal / Noise ratio A-weighted ¹	97.0dB ref. 1W
Signal / noise ratio pre-amp out, A-weighted	110dB ref. 500mV
Frequency response 20Hz - 20kHz	< \pm 0.1dB (Tone defeat on)
	< \pm 0.2dB (Tone defeat off)
THD + Noise, SMPTE IM	< 0.01% at 5V out

Line level outputs

Output impedance	Pre-out	80 Ω
	Tape	Source Z + 1k Ω
Maximum output level	Pre-out	>11V
	Tape	>10V

Tone controls

Treble	\pm 5dB at 10kHz
Bass	\pm 8dB at 100Hz

Trigger out

Output resistance	>120 Ω
Output current	<100mA
Output voltage	12V

POWER AMP SECTION

Continuous output power into 8 Ω ²	50W (17dBW)	
Rated distortion (THD 20Hz - 20kHz)	0.02%	
Clipping power (maximum continuous power per channel 4 Ω and 8 Ω)	68W	
IHF Dynamic headroom	8 Ω	+3.4dB
	4 Ω	+5.0dB
	8 Ω	110W (20.4dBW)
IHF dynamic power (maximum short term power per channel)	4 Ω	160W (22.0dBW)
	2 Ω	210W (23.2dBW)
Damping factor (ref. 8 Ω , 1kHz)	>160	
Input impedance (R & C)	20k Ω + 470pF	
Input sensitivity (rated output into 8 Ω)	730mV	
Voltage gain	29dB	
Frequency response 20Hz - 20kHz	+/- 0.2dB	
Signal/noise ratio, A-weighted	ref. 1W	100dB
	ref. 50W	117dB
THD + Noise ³	<0.02%	
SMPTE IM ⁴	<0.01%	
IHF IM ⁵	<0.01%	
Headphone output impedance	68 Ω	

PHYSICAL SPECIFICATIONS

Dimensions (W x H x D) ⁶	Net	435 x 100 x 290mm
	Gross	545 x 222 x 425mm
Net weight		8.0kg (17.6lb)
Shipping weight		9kg (19.8lb)

¹ From CD input to speakers output, volume setting for 500mV in, 8 Ω 1W out

² Minimum power per channel, 20Hz - 20kHz, both channels driven with no more than rated distortion.

³ Total harmonic distortion, 20Hz - 20kHz from 250mW to rated output

⁴ Intermodulation distortion, 60Hz - 7kHz, 4:1, from 250mW to rated output

⁵ CCIIF IM distortion, 19 + 20kHz rated output

⁶ Gross dimensions include feet, volume knob and extended speaker terminals.

Specifications are subject to change without notice. For updated documentation and features please log onto www.nadelectronics.com for the latest information about your C325BEE.



CONSIGNES DE SÉCURITÉ IMPORTANTES

- Conservez ces instructions afin de pouvoir vous en servir ultérieurement.
 - Tenez compte de tous les avertissements et suivez toutes les instructions que vous trouverez sur le matériel audio.
- 1 Lisez les instructions** - Il est essentiel de lire toutes les consignes de sécurité avant de faire fonctionner le produit.
- 2 Conservez les instructions** - Les consignes de sécurité et les instructions d'utilisation doivent être conservées pour pouvoir les consulter ultérieurement.
- 3 Tenez compte des Avertissements** - Tous les Avertissements imprimés sur le produit et figurant dans les instructions d'utilisation doivent être respectés.
- 4 Suivez les instructions** - Toutes les instructions d'utilisation et de fonctionnement doivent être suivies.
- 5 Nettoyage** - Débranchez ce produit de la prise murale avant de procéder à son nettoyage. N'utilisez aucun nettoyeur liquide ou aérosol. Servez-vous d'un chiffon humide pour effectuer le nettoyage.
- 6 Fixations** - N'utilisez aucune fixation non recommandée par le fabricant du produit, car cela peut entraîner des risques.
- 7 Eau et humidité** - N'utilisez pas ce produit près de l'eau, par exemple près d'une baignoire, d'un lavabo, d'un évier ou d'un bac à lessive. Ne l'utilisez pas non plus dans une cave humide, près d'une piscine ou dans un endroit semblable.
- 8 Accessoires** - Ne mettez jamais cet appareil sur un chariot, un support, un trépied, une console ou une table instables. L'appareil risquerait de tomber, provoquant des blessures graves chez un enfant ou un adulte et pourrait lui-même subir de sérieux dommages. Utilisez exclusivement un chariot, un support, un trépied, une console ou une table préconisés par le fabricant et vendus avec l'appareil. Toute fixation du produit doit être réalisée conformément aux instructions du fabricant, et à l'aide d'un accessoire de fixation préconisé par le fabricant.
- 9** Un ensemble appareil et chariot doit toujours être déplacé avec précaution. Les arrêts brusques, les efforts excessifs et les sols accidentés risquent de renverser le chariot et l'appareil.
- 10 Ventilation** - Le boîtier de l'appareil comporte des fentes d'aération évitant au produit de surchauffer et lui permettant de fonctionner de façon fiable. Ces fentes ne doivent donc jamais être obstruées ou recouvertes. Les fentes ne doivent jamais être obstruées en posant l'appareil sur un lit, un canapé, un tapis ou toute autre surface molle similaire. Ce produit ne doit pas être placé dans un ensemble encastré, comme par exemple une bibliothèque vitrée ou un rack, à moins de prévoir une ventilation adéquate ou de respecter les instructions du fabricant.
- 11 Sources d'alimentation** - Ce produit doit obligatoirement être alimenté par une source du type indiqué sur l'étiquette. Si vous avez un doute concernant le type d'alimentation secteur utilisé dans votre domicile, consultez votre revendeur ou le fournisseur local d'électricité. La principale méthode à utiliser pour isoler l'amplificateur de l'alimentation secteur est de débrancher la prise secteur. Assurez-vous que la prise secteur reste accessible à tout moment. Débranchez le cordon secteur de la prise murale si l'appareil ne va pas être utilisé pendant plusieurs mois.
- 12 Mise à la terre ou Polarité** - Il se peut que cet appareil soit équipé d'une prise secteur alternatif avec système de détrompage (fiche comportant deux broches plates, l'une plus large que l'autre). Cette fiche ne se branche sur la prise murale que dans un sens. Il s'agit d'un dispositif de sécurité. Si la fiche n'entre pas complètement dans la prise, essayez de la brancher dans l'autre sens. Si elle n'entre toujours pas, appelez votre électricien et demandez-lui de remplacer votre prise murale obsolète. Ne bricolez pas le dispositif de sécurité de la prise avec détrompage.
- 13 Protection du câble d'alimentation** - Les câbles d'alimentation ne doivent pas passer dans des endroits où ils risquent d'être piétinés ou pincés par des articles posés dessus ou à côté. Faites particulièrement attention aux câbles au niveau des prises, des connecteurs de commodité à l'arrière d'autres appareils, et à leur point de sortie de cet appareil.
- 14 Mise à la terre d'une Antenne Extérieure** - Si l'appareil est relié à une antenne extérieure ou à un réseau de câbles extérieurs, veillez à ce que l'antenne ou le réseau de câbles soit mis à la terre afin d'assurer la même protection contre les pics de tension et les charges liées à l'accumulation d'électricité statique. L'Article 810 du National Electrical Code (NEC), ANSI/NFPA 70, contient des informations concernant la mise à la terre correcte du mât et de la structure porteuse, la mise à la terre du câble d'amenée sur un dispositif de décharge d'antenne, le calibre des câbles de mise à la terre, l'emplacement du dispositif de décharge d'antenne, le branchement aux électrodes de mise à la terre et les exigences concernant les électrodes de mise à la terre.
- 15 Foudre** - Afin d'assurer une meilleure protection de cet appareil pendant les orages, ou lorsqu'il reste inutilisé et sans surveillance pendant de longues périodes, débranchez la prise murale et déconnectez l'antenne ou le système de câbles. Cela évitera toute détérioration de l'appareil par la foudre ou par les surtensions de secteur.
- 16 Câbles haute tension** - Un système d'antenne extérieure ne doit pas être placé près de lignes haute tension aériennes ou d'autres circuits d'éclairage ou de puissance électriques. Lorsque vous installez un système d'antenne extérieure, faites très attention de ne pas toucher de telles lignes haute tension ou de tels circuits, car tout contact pourrait être mortel.
- 17 Surcharge électrique** - Ne surchargez pas les prises murales, les rallonges électriques ou les connecteurs de commodité des appareils, sous peine de provoquer des chocs électriques ou des risques d'incendie.
- 18 Pénétration d'objets ou de liquides** - N'insérez jamais d'objet de quelque type que ce soit par les ouvertures de l'appareil, car de tels objets risqueraient de toucher des tensions électriques dangereuses ou de court-circuiter des éléments pouvant provoquer un choc électrique ou un incendie. Ne renversez jamais de liquide sur l'appareil.

19 Détériorations nécessitant une intervention en Service Après Vente - Dans les cas suivants, débranchez cet appareil de la prise murale et confiez la réparation à un personnel de service après vente qualifié :

- a) Si le câble secteur ou sa prise sont endommagés.
- b) Si un liquide a été renversé sur l'appareil ou si des corps étrangers sont tombés à l'intérieur.
- c) Si l'appareil a été exposé à la pluie ou à de l'eau.
- d) Si le produit ne fonctionne pas normalement lorsque vous suivez les instructions d'utilisation. Ne réglez que les commandes décrites dans les instructions d'utilisation, car tout réglage incorrect des autres commandes risque de provoquer des détériorations nécessitant une intervention importante par un technicien qualifié pour remettre l'appareil en état de fonctionnement normal.
- e) Si l'appareil est tombé ou a été endommagé d'une manière quelconque.
- f) Si les performances de l'appareil changent sensiblement, cela indique qu'une intervention en service après vente est nécessaire.

20 Pièces de rechange - Lorsque des pièces de rechange sont nécessaires, veillez à ce que le technicien utilise des pièces de rechange préconisées par le fabricant ou ayant des caractéristiques identiques. Toute pièce non autorisée risque de provoquer un incendie, un choc électrique ou d'autres dangers.

21 Contrôle de sécurité - Après toute intervention d'entretien ou de réparation sur cet appareil, demandez au technicien d'effectuer des contrôles de sécurité afin de s'assurer que le produit est en bon état de fonctionnement.

22 Fixation au mur ou au plafond - L'appareil ne doit être fixé au mur ou au plafond que suivant les recommandations du fabricant.

ATTENTION DANGER



POUR ÉVITER TOUT RISQUE D'INCENDIE OU DE CHOC ÉLECTRIQUE, NE JAMAIS EXPOSER CET APPAREIL À LA PLUIE OU À L'HUMIDITÉ. LE SYMBOLE DE L'ÉCLAIR AVEC UNE FLÈCHE À SON EXTRÉMITÉ, DANS UN TRIANGLE ÉQUILATÉRAL, A POUR BUT D'AVERTIR L'UTILISATEUR DE LA PRÉSENCE D'UNE "TENSION ÉLECTRIQUE DANGEREUSE" À L'INTÉRIEUR DE L'ENCEINTE DE L'APPAREIL, QUI PEUT ÊTRE SUFFISAMMENT PUISSANTE POUR CONSTITUER UN RISQUE DE CHOC ÉLECTRIQUE POUR LES PERSONNES.



LE POINT D'EXCLAMATION DANS UN TRIANGLE ÉQUILATÉRAL A POUR BUT D'AVERTIR L'UTILISATEUR QUE LA DOCUMENTATION LIVRÉE AVEC L'APPAREIL CONTIENT DES INSTRUCTIONS IMPORTANTES CONCERNANT L'UTILISATION ET L'ENTRETIEN.

ATTENTION

En cas de changement ou de modification dont la conformité n'aura pas été expressément approuvée(e) par NAD Electronics, le droit de l'utilisateur de faire fonctionner l'appareil risque d'être annulé.

MISE EN GARDE CONCERNANT L'EMPLACEMENT

Afin d'assurer une ventilation correcte, faites attention de laisser un espace dégagé autour de l'appareil. Les dimensions de cet espace (mesurées par rapport à l'encombrement maximum l'appareil, y compris les parties saillantes) doivent être au moins égales aux valeurs indiquées ci-dessous :

Panneaux Gauche et Droit : 10 cm

Panneau arrière : 10 cm

Panneau supérieur : 50 cm

NOTES CONCERNANT LA PROTECTION DE L'ENVIRONNEMENT

À la fin de sa vie utile, il ne faut pas jeter ce produit avec les déchets ménagers. Il faut l'apporter à un point de collecte pour le recyclage des matériels électriques et électroniques. Le symbole figurant sur le produit, dans le manuel de l'utilisateur et sur l'emballage vous indique cette obligation. Les matériaux sont réutilisables conformément aux marquages qui figurent dessus. Grâce au recyclage des matières premières, ou aux autres formes de recyclage de produits anciens, vous apportez une contribution importante à la protection de notre environnement.

Votre administration locale pourra vous indiquer où se trouve le point de collecte de déchets concerné.



N° de Modèle : _____ N° de Série : _____

COMMANDES SUR LA FACE PARLANTE

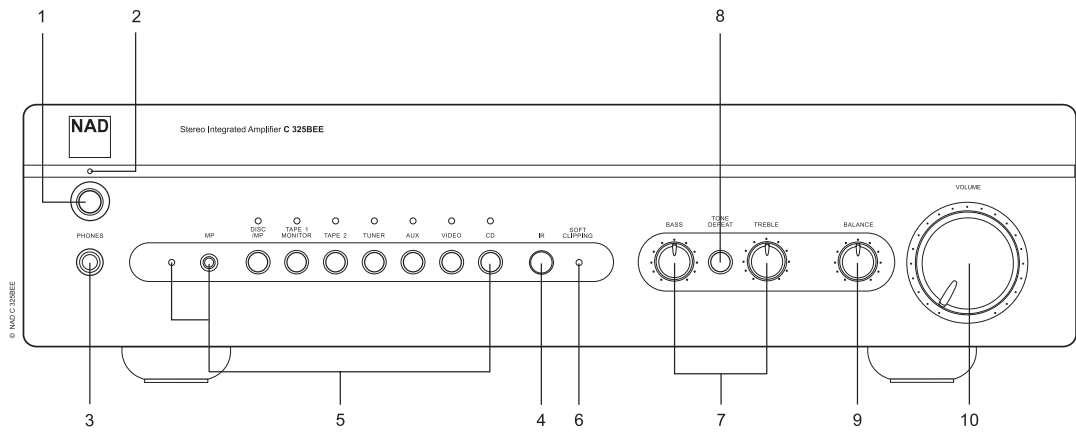

BRANCHEMENTS SUR LE PANNEAU ARRIÈRE

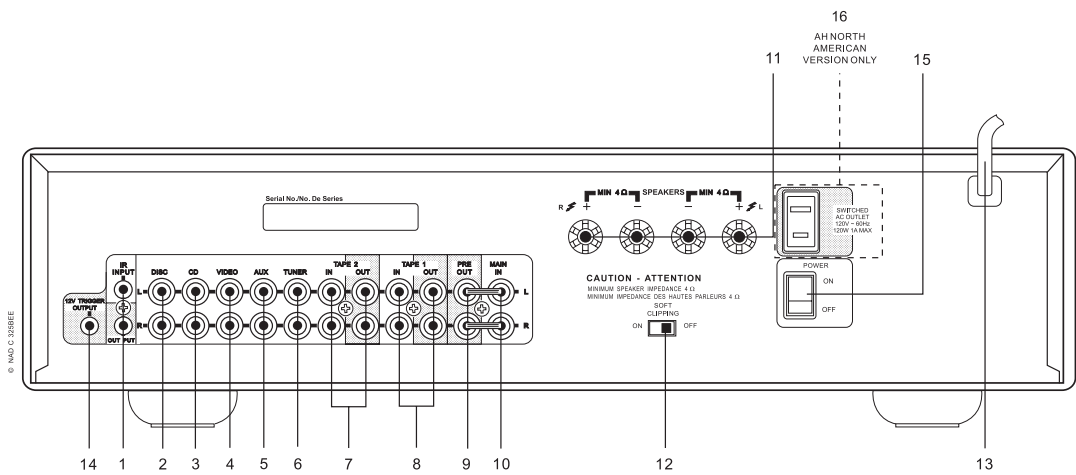

NAD est une marque déposée de NAD Electronics International, division de Lenbrook Industries Limited.
2005, NAD Electronics International, division de Lenbrook Industries Limited

NOTES CONCERNANT L'INSTALLATION

Posez votre NAD C325BEE sur une surface, stable, plane et horizontale. Évitez les rayons directs du soleil et les sources de chaleur et d'humidité. Assurez une ventilation adéquate. Ne posez pas l'appareil sur une surface molle (moquette, par exemple). Ne le placez pas dans un endroit confiné (sur une étagère de bibliothèque ou derrière des portes vitrées), où le flux d'air à travers les ouïes de ventilation risque d'être entravé. Vérifiez que l'appareil est hors tension avant de réaliser des connexions quelconques.

Pour vous faciliter la tâche, les prises RCA de votre NAD C325BEE sont codées couleur. Rouge pour l'audio droite, blanc pour l'audio gauche.

N'utilisez que des câbles et des connecteurs de très bonne qualité, de manière à obtenir un branchement dont la fiabilité est parfaite et les performances optimales. Vérifiez que les câbles et les connecteurs ne présentent aucune détérioration, et que tous les connecteurs sont bien enfoncés jusqu'en butée.

Pour obtenir les meilleures performances, utilisez des câbles de haut-parleurs d'une épaisseur égale ou supérieure au calibre 16 (1,5 mm) ou plus. Si l'appareil doit rester inutilisé pendant un certain temps, débranchez le cordon d'alimentation de la prise de secteur murale.

Si de l'eau pénètre à l'intérieur de votre NAD C325BEE, coupez l'alimentation de l'appareil et retirez la fiche de la prise secteur. Faites contrôler l'appareil par un technicien de service après-vente qualifié, avant toute tentative de remise en service.

NE RETIREZ PAS LE COUVERCLE, AUCUNE PIÈCE RÉPÉRABLE PAR L'UTILISATEUR NE SE TROUVE À L'INTÉRIEUR.

Utilisez un chiffon doux sec et propre pour nettoyer l'appareil. Si nécessaire, humidifiez le chiffon avec un peu d'eau savonneuse. N'utilisez jamais une solution contenant du benzol ou un quelconque autre agent volatil.

MISE EN MARCHÉ RAPIDE

- 1 Branchez les haut-parleurs sur les prises "Haut-parleur" [Speaker] à l'arrière, puis branchez les sources aux prises d'entrée appropriées à l'arrière.
- 2 Branchez le cordon d'alimentation secteur.
- 3 Mettez le bouton d'**ALIMENTATION [POWER]** du panneau arrière sur **MARCHE [ON]** pour mettre le C325BEE en veille.
- 4 Appuyez sur le bouton Veille [Standby] de la face parlante pour mettre le NAD C325BEE en marche.
- 5 Appuyez sur le sélecteur d'entrée souhaité.

COMMANDES SUR LA FACE PARLANTE

1. **Bouton Veille [Standby]** : Le bouton Veille [Standby] met le C325BEE en marche et en mode veille. Ce bouton ne fonctionne que lorsque la LED Marche/Veille/Protection [Power/Standby/Protection] est soit orange pour indiquer l'état de veille, soit verte pour indiquer l'état alimenté.

NOTA

La télécommande livrée avec le C325BEE est de type universel NAD et est conçue pour commander plusieurs modèles NAD. Certains boutons de ce combiné ne fonctionnent pas car les fonctions concernées ne sont pas supportées par le C325BEE.

- 2 **LED Alimentation / Veille / Protection [Power/Standby/Protection]** - Lorsque vous mettez l'appareil sous tension, la LED s'allume en rouge pendant quelques secondes avant la désactivation du circuit de protection. La LED passe alors au vert pour indiquer le fonctionnement normal. En cas d'importante surcharge de l'amplificateur, comme par exemple l'utilisation d'un haut-parleur d'impédance très faible, de court-circuit, etc., les circuits de protection de l'amplificateur entrent en jeu ; cet état est indiqué par le passage au rouge du LED, et par la coupure du son. Dans un cas comme celui-ci, mettez l'amplificateur hors tension grâce au bouton d'**ALIMENTATION [POWER]** du panneau arrière, attendez qu'il refroidisse et vérifiez le branchement des haut-parleurs ; vérifiez aussi que l'impédance

globale des haut-parleurs ne passe pas en dessous de 4 ohms. Une fois que vous aurez éliminé la cause de l'activation des circuits de protection, remettez l'appareil en **MARCHE [ON]** à l'aide du bouton d'**ALIMENTATION [POWER]** et du bouton de Veille [Standby] pour reprendre le fonctionnement normal.

- 3 **Prise casque** - Une prise stéréo pour fiche à jack de 1/4" est prévue pour l'écoute avec casque et convient aux casques conventionnels à impédance quelconque. Le fait de brancher la fiche jack d'un casque dans cette prise coupe automatiquement le son des haut-parleurs. Les commandes de volume sonore, de tonalité et de balance agissent aussi sur l'écoute sur casque. Utilisez un adaptateur approprié pour brancher des casques équipés d'un autre type de connecteur, tel qu'un jack stéréophonique de 3,5 mm de type "baladeur stéréo".

NOTA

Vérifiez que la commande de volume sonore est au minimum (butée anti-horaire) avant de brancher ou de débrancher le casque. L'écoute à des niveaux sonores élevés peut entraîner des dommages auditifs permanents.

- 4 **Récepteur infrarouge de télécommandes** - Le capteur infrarouge, situé derrière cette fenêtre circulaire, reçoit les commandes de la télécommande. L'espace entre la télécommande et le récepteur doit être dégagé de tout obstacle, sinon la télécommande pourrait refuser de fonctionner.

NOTA

Les rayons de soleil directs ou un éclairage d'ambiance très lumineuse peuvent avoir une incidence sur la distance et l'angle de fonctionnement de la télécommande.

- 5 **Sélecteurs d'entrées** Ces boutons permettent de sélectionner l'entrée active du NAD C325BEE ainsi que le signal envoyé aux haut-parleurs, aux sorties Magnétophone et aux prises PRE OUT. Les boutons sur la télécommande sont identiques à ces boutons, à l'exception de l'entrée tuner; voir ci-dessous. Une LED verte, à l'aplomb de chaque bouton, indique l'entrée active.

DISC/MP (Disque / Lecteur de Media) Sélectionne, comme entrée active, une source de niveau ligne branchée aux prises **DISQUE [DISC]**. Lorsque vous insérez une fiche stéréo de 3,5 mm stéréo dans la prise **MP**, l'indicateur à côté de la prise s'allume et la source **DISC** de niveau ligne est déconnectée. Il est conseillé, avant de brancher/débrancher le câble du lecteur Média externe, de couper le volume grâce à la touche **MUTE [MUTE]**, ou alors de sélectionner une entrée différente.

CD Sélectionne, comme entrée active, le lecteur **CD** (ou une source de niveau ligne) branchée aux prises **CD**.

VIDEO Sélectionne, comme entrée active, le magnétoscope (ou un téléviseur stéréo/décodeur satellite/récepteur de télédistribution) connecté aux prises **VIDÉO**.

AUX Sélectionne, comme entrée active, une source de niveau ligne branchée aux prises **AUX**.

TUNER Sélectionne, comme entrée active, le tuner (ou une source de niveau ligne) branché aux prises Tuner. Le combiné de télécommande est pourvu de boutons distincts AM et FM ; une impulsion sur l'un ou l'autre sélectionnera l'entrée Tuner du C325BEE.

MAGNÉTOPHONE 2 [TAPE 2] Sélectionne "Magnétophone 2" [Tape 2] comme l'entrée active.

Moniteur MAGNÉTOPHONE 1 [TAPE 1 Monitor] Sélectionne la sortie d'un magnétophone lors de la lecture de cassettes ou du suivi d'enregistrements à partir des prises "Magnétophone 1" [Tape 1]. Appuyez une fois sur le bouton "Magnétophone 1" [Tape 1] pour l'activer et une deuxième fois pour rétablir la sélection d'entrée normale.

MAGNÉTOPHONE 1 [TAPE 1] est une fonction de suivi magnétophone qui n'annule pas la sélection d'entrée en cours. Par exemple, si le CD est l'entrée active lorsque **MAGNÉTOPHONE 1 [TAPE 1]** est sélectionné, le signal CD continue d'être sélectionné et est envoyé aussi bien aux prises de sortie **MAGNÉTOPHONE 2 [TAPE 2]** et **MAGNÉTOPHONE 1 [TAPE 1]**, mais c'est le son du magnétophone relié à TAPE 1 qui sera entendu sur les haut-parleurs. En plus du voyant orange indiquant le fonctionnement du Magnétophone 1, le voyant vert de l'entrée active restera allumé lui aussi.

NOTA

La télécommande livrée avec le C325BEE est de type universel NAD et est conçue pour commander plusieurs modèles NAD. Certains boutons de ce combiné ne fonctionnent pas car les fonctions concernées ne sont pas supportées par le C325BEE. Les boutons de sélection d'entrée Vidéo 2 et Vidéo 3 sur la télécommande ne fonctionnent pas dans le cas du C325BEE.

- 6 **Indicateur d'Écrêtage Doux** - L'indicateur vert d'Écrêtage Doux indique que le mode d'Écrêtage Doux [Soft Clipping] est actif. Reportez-vous aussi au chapitre "Branchements sur le panneau arrière", section 12 "Écrêtage Doux" pour de plus amples informations.
- 7 **Commandes de Tonalité** - Le NAD C325BEE est équipé de commandes de **GRAVES [BASS]** ET d'**AIGUS [TREBLE]**, qui permettent de régler la tonalité globale de votre chaîne. La position médiane (12 heures) correspond à une courbe plate, sans amplification ni atténuation; un léger déclin est ressenti dans le mouvement du bouton à cet endroit. Tournez le bouton en sens horaire pour amplifier les Graves ou les Aigus. Tournez le bouton en sens anti-horaire pour atténuer les Graves ou les Aigus. Les commandes de Tonalité n'affectent pas les enregistrements faits au moyen des Sorties "Magnétophone" [Tape] mais agissent toutefois sur le signal allant vers la "Sortie de Préamplification" [Pre Out].
- 8 **Tonalité Neutre [Tone defeat]** - L'interrupteur de **TONALITÉ NEUTRE [TONE DEFEAT]** contourne la section de commande de la tonalité du NAD C325BEE. Si l'on n'utilise pas les commandes de tonalité, c'est à dire si elles restent toujours en position médiane (12 heures), il est conseillé de mettre les circuits de réglage de la tonalité complètement hors circuit grâce à ce bouton-interrupteur. Si le bouton n'est pas enfoncé, les circuits de tonalité sont actifs; le fait d'enfoncer le bouton "**TONALITÉ NEUTRE [TONE DEFEAT]**" contourne les circuits de réglage de la tonalité.
- 9 **Balance** - La commande de **BALANCE** règle les niveaux relatifs des haut-parleurs gauche et droit. La position médiane (12 heures) assure un niveau égal pour les voies gauche et droite. Un léger déclin est ressenti dans le mouvement du bouton à cet endroit. En tournant le bouton en sens horaire, vous déportez l'équilibre vers la droite. En tournant le bouton en sens anti-horaire, vous déportez l'équilibre vers la gauche. La commande de **BALANCE** n'affecte pas les enregistrements faits au moyen des Sorties "Magnétophone" [TAPE] mais agit toutefois sur le signal allant vers la "Sortie de Préamplification" [Pre Out].
- 10 **Volume** - La commande de **VOLUME** sonore règle le volume global des signaux envoyés aux haut-parleurs. Elle est motorisée et peut être réglée à l'aide de la télécommande. La commande de **VOLUME** n'affecte pas les enregistrements faits au moyen des Sorties "Magnétophone" [TAPE], mais agit toutefois sur le signal allant vers la "Sortie de préamplification" [Pre Out].

Sur la télécommande, appuyez sur le bouton "**SILENCIEUX [MUTE]**" pour couper provisoirement le son des haut-parleurs et du casque. Le mode Silencieux est indiqué par le clignotement de la LED de l'entrée active. Réappuyez sur le bouton **SILENCIEUX [MUTE]** pour remettre le son. La commande Mute n'affecte pas les enregistrements faits au moyen des Sorties "Magnétophone" [TAPE] mais agit toutefois sur le signal allant vers la "Sortie de Préamplification" [Pre Out].

BRANCHEMENTS SUR LE PANNEAU ARRIÈRE

1 **Entrée / Sortie IR** - Cette entrée est reliée à la sortie d'un relais IR (infrarouge) (Xantech ou similaire), ou à la sortie IR d'un autre élément permettant de commander le C325BEE depuis un endroit éloigné. Demandez à votre revendeur ou à votre installateur de vous donner de plus amples informations.

2 **Entrée Disc** - Entrée pour les signaux d'entrée supplémentaires de niveau ligne, tels qu'un lecteur CD, un lecteur Mini-Disc ou le signal de sortie provenant d'un amplificateur de rehausseur pour tourne-disques. Utilisez un câble jumelé RCA vers RCA pour relier les prises de "Sortie Audio" gauche et droite de l'appareil audio auxiliaire à cette entrée.

NOTA :

*Lorsque vous insérez une fiche stéréo de 3,5 mm stéréo dans la prise **MP**, l'indicateur à côté de la prise s'allume et la source **DISC** de niveau ligne est déconnectée. Il est conseillé, avant de brancher/débrancher le câble du lecteur Média externe, de couper le volume grâce à la touche **MUET [MUTE]**, ou alors de sélectionner une entrée différente.*

3 **Entrée CD** - Entrée pour un lecteur CD ou pour toute autre source de signal de niveau ligne. Utilisez un câble jumelé RCA vers RCA pour relier les prises de sortie audio gauche et droite du lecteur CD à cette entrée. Le NAD C325BEE n'accepte que les signaux analogiques de votre lecteur CD.

4 **Entrée Vidéo input** - Entrée pour le signal audio provenant d'un magnétoscope stéréo (ou TV stéréo / Satellite / Récepteur de télédistribution) ou d'une autre source audio de niveau ligne. En utilisant les câbles jumelés RCA vers RCA, reliez les connecteurs de "Sortie Audio" gauche et droit de l'appareil à ces entrées. Nota : Il s'agit d'entrées audio uniquement.

5 **Entrée AUX** - Entrée pour d'autres signaux de niveau ligne, comme un deuxième lecteur CD par exemple. Utilisez un câble jumelé RCA vers RCA pour relier les prises de "Sortie Audio" gauche et droite de l'appareil audio auxiliaire à cette entrée.

6 **Entrée Tuner** - Entrée pour un tuner ou pour toute autre source de signal de niveau ligne. Utilisez un câble jumelé RCA vers RCA pour relier les connecteurs de "Sortie Audio" gauche et droit de l'appareil à cette entrée.

7 **Entrée / Sortie Magnétophone 2 [Tape 2]** - Branchements pour enregistrement et lecture analogiques sur un magnétophone audio de type quelconque. En utilisant des câbles jumelés RCA vers RCA, reliez les prises de "Sortie Audio" gauche et droite du magnétophone aux prises d'ENTRÉE MAGNÉTOPHONE 2 [TAPE 1 IN] pour la lecture et le contrôle d'enregistrement des bandes. Reliez les prises d'Entrée Audio gauche et droite du magnétophone aux prises de SORTIE MAGNÉTOPHONE 2 [TAPE 2 OUT] pour l'enregistrement des bandes.

8 **Entrée / Sortie Magnétophone 1 [Tape 1]** - Branchements pour enregistrement et lecture analogiques sur un magnétophone audio de type quelconque. En utilisant des câbles jumelés RCA vers RCA, reliez les prises de "Sortie Audio" gauche et droite du magnétophone aux prises d'ENTRÉE MAGNÉTOPHONE 1 [TAPE 1 IN] pour la lecture et le contrôle d'enregistrement des bandes. Reliez les prises d'Entrée Audio gauche et droite du magnétophone aux prises de SORTIE MAGNÉTOPHONE 1 [TAPE 2 OUT] pour l'enregistrement des bandes.

9 **Sortie Préamplificateur [Pre out]** - Branchements à un amplificateur de puissance externe ou à un processeur externe, tel qu'un décodeur ambiophonique. Pour une utilisation normale, ceux-ci doivent être branchés sur les prises [Main-In] (N° 10) à l'aide des cavaliers fournis. Pour brancher votre NAD C325BEE à des modules processeurs ou d'amplificateur externes, il sera nécessaire d'enlever ces liaisons d'abord. Utilisez un câble jumelé RCA vers RCA pour brancher le connecteur d'Entrée Audio [Audio-Input] gauche et droit de l'amplificateur de puissance ou processeur aux prises de Sortie Préampli [Pre-Out].

NOTA

Le signal de sortie Préamplificateur [Pre-Out] sera affecté par les réglages de volume et de tonalité du NAD C325BEE ; mettez toujours l'amplificateur hors tension avant de brancher ou de débrancher quoique ce soit au niveau des prises sortie Préamplificateur [Pre-Out] ou d'Entrée Principale [Main-In].

10 Entrée Principale [Main in] - Branchements à un amplificateur de puissance externe ou un processeur externe, tel qu'un décodeur ambiophonique. Pour une utilisation normale, ceux-ci doivent être branchés sur les prises [Pre-Out] (N° 9) avec les liaisons prévues. Pour brancher votre NAD C325BEE à un processeur ou un préamplificateur externe, il sera nécessaire d'enlever ces liaisons d'abord. Utilisez un câble jumelé RCA vers RCA pour brancher le connecteur de "Sortie Audio" [Audio-Output] gauche et droit du préamplificateur ou processeur aux prises Main-In.

NOTA

Mettez toujours l'amplificateur hors tension avant de brancher ou de débrancher quoi que ce soit des prises Pre-Out et Main-In.

11 Haut-parleurs [Speakers] - Connecteurs de haut-parleurs, pour haut-parleurs ayant une impédance de 4 ohms ou plus. Branchez le haut-parleur droit sur les bornes repérées "R+" et "R-", en vous assurant que le "R+" soit relié à la borne "+" de votre haut-parleur et que "R-" soit relié à la borne "-" de votre haut-parleur. Branchez les bornes repérées "L+" et "L-" au haut-parleur gauche en procédant de la même manière. N'utilisez que du fil torsadé haute puissance (calibre 16 ; 1,5 mm ou plus) pour brancher les haut-parleurs à votre NAD C325BEE. On peut utiliser les bornes pour courants élevés comme bornes à visser pour les câbles comportant des cosses plates, des broches ou des fils nus.

FILS NUS ET BORNES A BROCHES

Les fils nus et les broches s'insèrent dans le trou diamétral percé dans la tige de la borne. Desserrez la bague en plastique de la borne de haut-parleur jusqu'à ce que le trou dans la tige soit visible. Insérez la broche ou le fil nu dans le trou, puis fixez le câble en vissant la bague de la borne. Veillez à ce qu'aucun fil nu des câbles des haut-parleurs ne touche le panneau arrière ou une autre prise. Veillez à ce qu'il n'y ait que 1 cm (1/2") de fil nu ou de broche et qu'il n'y ait aucun brin libre sur les fils des haut-parleurs.

12 Lorsqu'un amplificateur est poussé au-delà de sa puissance de sortie spécifiée, on entend un son dur et déformé lors des passages à sonorité forte. Cela provient du fait que l'amplificateur coupe ou "écrête" de façon dure" les pointes sonores pour lesquelles sa conception ne permet pas la reproduction. Le circuit d'écrêtage doux, de NAD, limite en douceur la forme d'onde à la sortie, pour minimiser la distorsion audible lorsque l'amplificateur est poussé au-delà de ses limites. Si votre écoute comporte des niveaux modérés de puissance, l'Écrêtage Doux peut être laissé sur ARRÊT [OFF]. Si, par contre, vous pensez passer de la musique à des niveaux très élevés, susceptibles de dépasser la capacité de puissance de l'amplificateur, nous préconisons de mettre l'Écrêtage Doux en fonctionnement. L'indicateur d'Écrêtage Doux sur la face parlante s'allume lorsque l'amplificateur est en mode Écrêtage Doux.

13 Câble d'alimentation secteur - Branchez ce cordon à une prise murale secteur. Veillez à ce que tous les branchements aient été faits avant de brancher le cordon au secteur.

14 Sortie Asservissement 12 V [12V trigger] - La **SORTIE ASSERVISSEMENT 12 V [12V TRIGGER OUTPUT]** permet de commander des appareils externes équipés d'une entrée d'asservissement 12 V. Cette sortie est au potentiel 12 V lorsque le C325BEE est en marche, ou au potentiel 0 V lorsque l'appareil est éteint ou en mode veille. Cette sortie est capable de piloter une charge pouvant atteindre 100 mA à 12 V.

15 Interrupteur MARCHÉ/ARRÊT [POWER] : L'interrupteur MARCHÉ/ARRÊT [POWER] fournit l'alimentation secteur principale du C325BEE. Lorsque l'interrupteur est en position **MARCHÉ [ON]**, le C325BEE est en

mode Veille, ce qui est indiqué par la LED orange sur la face parlante. Si vous n'avez pas l'intention d'utiliser l'amplificateur pendant une longue période, mettez l'interrupteur **MARCHÉ/ARRÊT [POWER]** à la position **ARRÊT [OFF]**.

16 SORTIE SECTEUR COMMUTÉE (version 120C AH) : Branchez le câble d'alimentation de l'équipement auxiliaire qui doit être mis en marche ou arrêté en même temps que la mise en marche et l'arrêt du C325BEE grâce à l'interrupteur **MARCHÉ/ARRÊT [POWER]**.

ENREGISTREMENT

Lorsqu'une source est sélectionnée, son signal est aussi envoyé directement à un quelconque magnétophone relié aux SORTIES "MAGNÉTOPHONE 2" ou "MAGNÉTOPHONE 1" [TAPE 2 ou TAPE 1] pour l'enregistrement.

"COPIER ENTRE CASSETTES" [TAPE TO TAPE]

Il est possible de réaliser des copies entre deux magnétophones connectés à votre NAD C325BEE. Mettre la bande source sur le magnétophone connecté à "Magnétophone 2" [Tape 2] et la bande vierge sur le magnétophone connecté à "Magnétophone 1" [Tape 1]. En sélectionnant l'Entrée "MAGNÉTOPHONE 2" [TAPE 2], il est possible d'enregistrer de "Magnétophone 2" à "Magnétophone 1", et de contrôler le signal en provenance de la bande d'origine.

COMBINÉ DE TÉLÉCOMMANDE SRS

La Télécommande reproduit toutes les fonctions clés du NAD C325BEE, et comporte aussi des commandes supplémentaires permettant de télécommander les Tuners, et les Lecteurs de CD NAD. Elle fonctionne depuis une distance pouvant aller jusqu'à 5 mètres. Il est conseillé d'utiliser des piles alcalines pour une longévité maximale. Le compartiment des piles, à l'arrière de la télécommande, est prévu pour deux piles de type (R 03) AAA. Lors du remplacement des piles, assurez-vous de leur bonne orientation conformément au dessin dans le fond du compartiment des piles.

Reportez-vous aux sections précédentes du manuel pour des descriptions détaillées des différentes fonctions.

Lors de la réception d'une commande en provenance du combiné de télécommande, la lampe témoin "Veille / Protection" [Stand-by/Protection] clignote.

- 1 MARCHÉ/ARRÊT [POWER ON & OFF]** - La télécommande NAD C325BEE est dotée de boutons Marche [On] et Arrêt [Off] distincts. Ceci est particulièrement utile pour maintenir la synchronisation des appareils constituant la chaîne : De cette manière, tous les appareils passeront en mode Veille lorsque vous appuierez sur "Arrêt" [Off], ou passeront en mode Marche lorsque vous appuierez sur "On" [Marche], plutôt que de se mettre en Marche lorsque vous mettez l'amplificateur en mode Veille. (A noter que les autres appareils doivent eux aussi être capables de répondre à des commandes de Marche / Arrêt distinctes). Appuyez sur le bouton MARCHÉ [ON] pour faire passer l'appareil du mode Veille au mode Marche ; la lampe témoin de Veille (Fig. 2, N° 2) passera de l'orange au rouge, puis au vert et la lampe témoin de la dernière source sélectionnée clignotera puis s'allumera. Appuyez sur la touche OFF pour mettre l'appareil en mode Veille : La lampe témoin de Veille passera à l'orange.
- 2 ENTRÉES** - Les touches de sélection des entrées ont les mêmes fonctions que les boutons repérés de façon identique sur la face parlante.
- 3 Touches Numériques** - Les touches numériques permettent d'entrer directement les numéros de piste pour les lecteurs de CD, et permettent d'accéder directement aux chaînes / stations pré-réglées pour les tuners et les récepteurs.
- 4 VOLUME GÉNÉRAL [MASTER VOLUME]** - Appuyez sur les touches ▲ ou ▼ du VOLUME GÉNÉRAL [MASTER VOLUME] pour augmenter ou diminuer le volume sonore, respectivement. Relâchez la touche dès que le niveau sonore souhaité a été atteint. La Commande de Volume motorisée sur la face parlante indiquera le niveau réglé. Les touches de Volume Global n'affectent pas les enregistrements faits au moyen des Sorties "Magnétophone" [Tape] mais agissent toutefois sur le signal allant vers les Sorties de préamplification [Preamp].

5 MUET [MUTE] - Appuyez sur la touche MUET [MUTE] pour couper provisoirement l'émission du son vers les haut-parleurs et le casque. Le mode Silencieux est indiqué par le clignotement de la lampe témoin de l'entrée active sur la face parlante. Réappuyez sur MUET [MUTE] pour rétablir le son. La commande Muet n'affecte pas les enregistrements faits au moyen des Sorties "Magnétophone" [TAPE] mais agit toutefois sur le signal allant vers les sorties de Préamplification [Preamp].

6 COMMANDE D'ACCORDAGE - Les touches d'ACCORDAGE ◀ ou ▶ permettent de balayer les stations en remontant ou en descendant, respectivement, les bandes AM et FM. PRESET ▲ ou ▼ sélectionne le numéro de station présélectionnée suivante ou précédente, respectivement.

7 COMMANDE DU LECTEUR DE CD - Boutons de COMMANDE DU LECTEUR CD (pour utilisation avec un Lecteur CD NAD).

|| active la fonction Pause.

■ active l'Arrêt.

▶ active le mode Lecture [Play] ou permute entre les modes Lecture et Pause, ou active le mode Saut de Piste [Track Skip] ; appuyez une fois sur cette touche soit pour sauter à la piste suivante, soit pour retourner au début de la piste en cours ou précédente.

◀◀◀ active les modes de balayage rapide en arrière et de saut en arrière.

● activent les modes de balayage rapide en avant et de saut en avant. = provoque l'Ouverture / Fermeture du plateau de CD ; appuyez une fois pour ouvrir le plateau de CD et une deuxième fois pour refermer le tiroir et commencer la lecture.

7 COMMANDES POUR PLATINE À CASSETTES - (à utiliser avec les Platines à Cassettes simples NAD)

▶ active la Lecture en Avant.

● Appuyez sur cette touche pour mettre la platine à cassettes en mode enregistrement-pause, puis appuyez sur Lecture [Play] pour commencer l'enregistrement.

■ Arrête la Lecture" ou l'Enregistrement.

◀◀◀ active le Rembobinage Rapide [Rewind].

▶▶▶ active l'Avance Rapide [Fast Forward].

8 MAGNÉTO/TUNER - CD [TAPE/TUNER-CD] - Lorsque le sélecteur MAGNÉTO/TUNER - CD [TAPE/TUNER - CD] est en position MAGNÉTO/TUNER [TAPE/TUNER], les touches de défilement CD envoient des commandes au magnétophone ; lorsqu'il est en position CD, ces mêmes touches de défilement envoient des commandes au lecteur de CD.

9 DEV 1/DEV 2 - Dans certains cas, si votre chaîne ne comporte pas de platine magnétophone, vous pourrez utiliser les touches de défilement de CD quelle que soit la position du sélecteur Magnéto/Tuner - CD [Tape/Tuner - CD] (N° 8).

La position par défaut de ce sélecteur de télécommande est DEV 1. Dans cette position, le sélecteur Magnéto/Tuner - CD [Tape/Tuner - CD] permet de commander aussi bien le magnétophone que le lecteur de CD (N° 7). Si vous mettez cet interrupteur en position DEV 2, les touches de défilement ne commanderont qu'un lecteur de CD, quelle que soit la position du sélecteur Magnéto/Tuner - CD [Tape/Tuner - CD].

NOTES : La télécommande livrée avec le C325BEE est de type universel NAD et est conçue pour commander plusieurs modèles NAD. Certains boutons de ce combiné ne fonctionnent pas car les fonctions concernées ne sont pas supportées par le C325BEE. Les boutons de sélection d'entrée Vidéo 2 et Vidéo 3 (dans la section N° 2) de la télécommande ne fonctionnent pas dans le cas du C325BEE.

Les rayons de soleil directs ou un éclairage d'ambiance très lumineux peuvent avoir une incidence sur la distance et l'angle de fonctionnement de la télécommande.

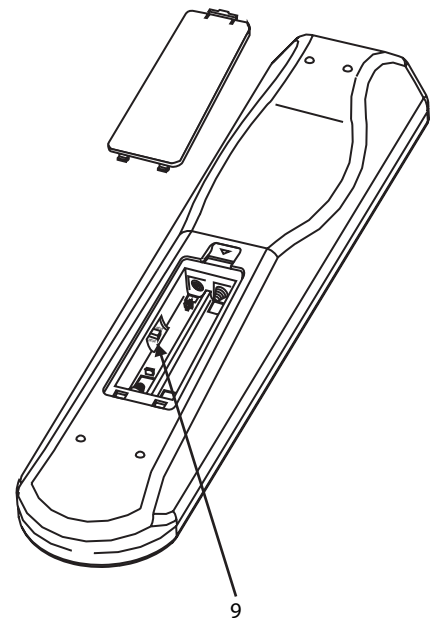
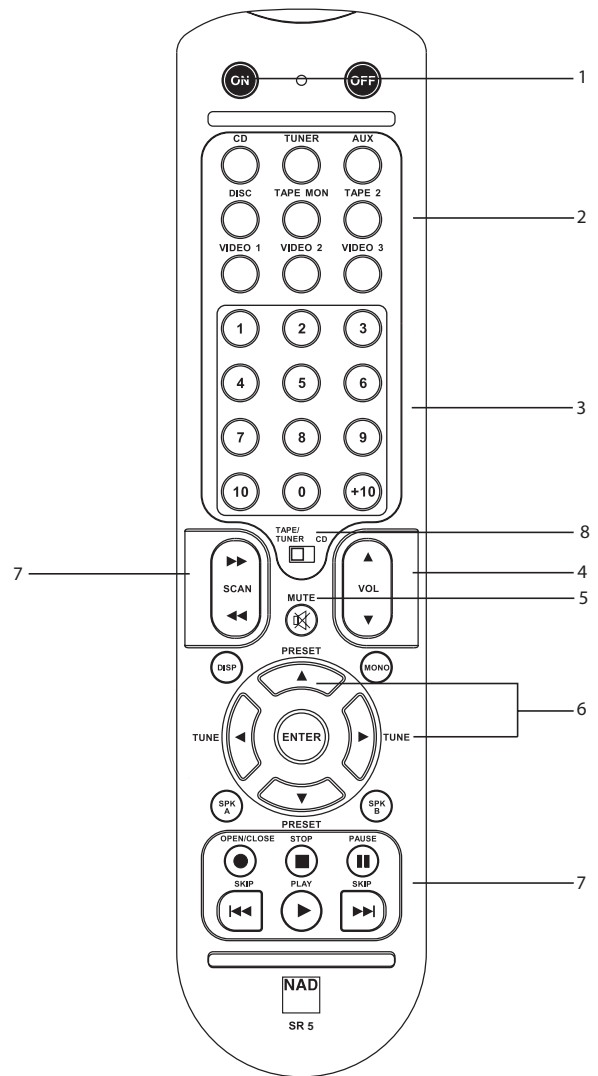

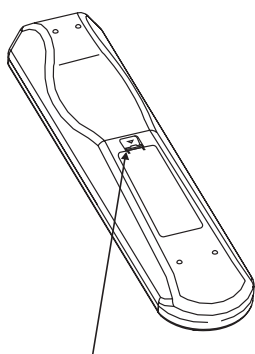

ENFONCEZ ET RELEVEZ LA LANGUETTE POUR RETIRER LE COUVERCLE DU COMPARTIMENT DES PILES

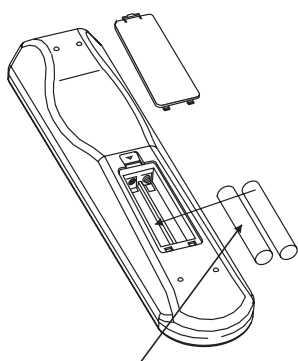

INSÉREZ LES PILES DANS LE COMPARTIMENT. VÉRIFIEZ LA BONNE ORIENTATION DES PILES.

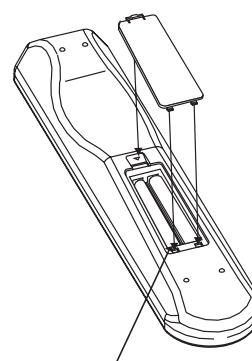

REMETTEZ EN PLACE LE COUVERCLE DU COMPARTIMENT DES PILES EN ALIGNANT LES DEUX LANGUETTES AVEC LES TROUS ET EN LES Y INSÉRANT.

APPUYEZ SUR LE COUVERCLE DU COMPARTIMENT DES PILES POUR LE METTRE EN PLACE (VOUS RESENTIREZ UN DÉCLIC).

DÉPANNAGE

PROBLÈME	CAUSE	SOLUTION
AUCUN SON	• Cordon secteur débranché ou Chaîne désalimentée	• Vérifiez si le cordon d'alimentation est branché et que la prise murale est sous tension
	• Tape 1 Monitor est sélectionné	• Désélectionner le Mode Tape 1 Monitor
	• Fonction "Silencieux" [Mute] actif	• Désactivez la fonction "Muet" [Mute]
	• Les liaisons d'amplificateur Pre-out/Main-in ne sont pas présentes à l'arrière	• Assurez les liaisons
	• Casque branché	• Débranchez le casque
PAS DE SON SUR UNE VOIE	• Commande de balance non centrée	• Centrez la commande de balance
	• Haut-parleur incorrectement branché ou détérioré	• Vérifiez les branchements et les haut-parleurs
	• Câble d'entrée débranché ou endommagé	• Vérifiez les câbles et les branchements
GRAVES FAIBLES / IMAGE STÉRÉO DIFFUSE	• Haut-parleurs câblés en déphasé	• Vérifiez le branchement de tous les haut-parleurs de la chaîne
LA TÉLÉCOMMANDE NE FONCTIONNE PAS	• Piles usées ou incorrectement insérées	• Vérifiez ou remplacez les piles
	• Fenêtre d'émission ou de réception IR obstruée	• Déplacez les obstructions
	• Le récepteur d'IR se trouve en plein soleil ou sous une lumière ambiante très puissante	• Positionnez l'appareil à l'écart des rayons du soleil, ou réduisez la puissance de l'éclairage ambiant
LA LED D'ALIMENTATION / PROTECTION PASSE AU ROUGE PENDANT L'UTILISATION	• L'amplificateur se surchauffe	• Mettez l'amplificateur hors tension et vérifiez que les fentes d'aération sur le dessus et le dessous de l'amplificateur sont dégagées de toute obstruction. Une fois que l'amplificateur aura refroidi, le remettre sous tension
	• L'impédance globale des haut-parleurs est trop faible	• Vérifiez que l'impédance globale des haut-parleurs n'est pas inférieure à 4 ohms

CARACTÉRISTIQUES**SECTION PRÉAMPLIFICATEUR****Entrées de niveau Ligne (Disc, CD, Vidéo, Aux, Tuner, Magnétophone1 [Tape1], Magnétophone2 [Tape2])**

Impédance d'entrée (R et C)	20 k Ω + 470 pF
Sensibilité d'entrée (réf. puissance nominale)	240 mV
Signal d'entrée maximum	6 V
Rapport Signal / Bruit avec pondération-A ¹	97,0dB réf. 1 W
Rapport Signal / Bruit en sortie préampli., avec pondération-A	110 dB réf. 500 mV
Réponse de fréquence 20 Hz - 20 kHz	< \pm 0,1 dB (avec Tonalité Neutre)
	< \pm 0,2 dB (sans Tonalité Neutre)
Distorsion Harmonique Totale + Bruit, SMPTE IM	< 0,01 % à 5 V out

Sorties de niveau Ligne

Impédance de sortie	Sortie préampli	80 Ω
	Magnétophone	Z Source + 1 k Ω
Niveau de sortie maximum	Sortie préampli	> 11 V
	Magnétophone	> 10 V

Commandes de tonalité

Aigus	\pm 5 dB à 10 kHz
Graves	\pm 8 dB à 100 Hz

Sortie Asservissement

Résistance de sortie	< 120 Ω
Intensité de sortie	100 mA
Tension de sortie	12 V

SECTION AMPLI DE PUISSANCE

Puissance de sortie en continu, sur 8 Ω ²	50 W (17 dBW)	
Distorsion nominale (Distorsion Harmonique Totale 20 Hz - 20 kHz)	0,02%	
Puissance d'écrêtage (puissance maximum continue par voie 4 Ω et 8 Ω)	68 W	
Plage dynamique IHF	8 Ω	+3,4 dB
	4 Ω	+5,0 dB
Puissance dynamique IHF (puissance maxi. instantanée par voie)	8 Ω	110 W (20,4 dBW)
	4 Ω	160 W (22,0 dBW)
	2 Ω	210 W (23,2 dBW)
Facteur d'amortissement (réf. 8 Ω , 1kHz)	> 160	
Impédance d'entrée (R & C)	20 k Ω + 470 pF	
Sensibilité d'entrée (sortie nominale sur 8 Ω)	730 mV	
Gain de tension	29 dB	
Réponse de fréquence 20 Hz - 20 kHz	<0,2 dB	
Rapport Signal / Bruit avec pondération-A	réf. 1 W	100 dB
	réf. 50 W	117 dB
Distorsion Harmonique Totale + Bruit ³	<0,02 %	
SMPTE IM ⁴	<0,01 %	
IHF IM ⁵	<0,01 %	
Impédance de sortie casque	68 Ω	

CARACTÉRISTIQUES PHYSIQUES

Dimensions (L x H x P) ⁶	Dimensions nettes	435 x 100 x 290 mm
	Encombrement	435 x 117 x 342 mm
Masse nette		8 kg (17,6 lb)
Masse en condition d'expédition		9 kg (19,8 lb)

¹ De l'entrée CD à la sortie des HP, réglage de volume sonore pour 500 mV en entrée, 8 Ω 1 W en sortie

² Puissance minimum par voie, 20 Hz - 20 kHz, les deux voies étant pilotées avec une distorsion inférieure ou égale à la valeur nominale.

³ Distorsion harmonique totale, 20 Hz - 20 kHz, depuis 250 mW jusqu'à la puissance de sortie nominale

⁴ Distorsion d'intermodulation, 60 Hz - 7 kHz, 4:1, depuis 250 mW jusqu'à la puissance de sortie nominale

⁵ Distorsion CCIIF IM, 19 + 20 kHz sortie nominale

⁶ L'encombrement comprend les pieds, le bouton de volume sonore et les bornes pour haut-parleurs supplémentaires.

Les caractéristiques de ce matériel peuvent être modifiées sans préavis. Pour la documentation au dernier indice et les caractéristiques les plus récentes, veuillez vous connecter sur

www.nadelectronics.com, où vous trouverez les dernières informations concernant votre C325BEE.



WICHTIGE SICHERHEITSHINWEISE

- Sicherheitshinweise zum späteren Nachschlagen aufbewahren.
- Alle auf den Audiogeräten angebrachten Warn- und Sicherheitshinweise befolgen.

1 Anleitungen lesen - Alle Sicherheits- und Betriebsanleitungen vor der Gerätebenutzung aufmerksam lesen.

2 Anleitungen aufbewahren - Die Sicherheits- und Betriebsanleitungen zum späteren Nachschlagen aufbewahren.

3 Warnungen beachten - Alle Warnhinweise am Gerät und in der Bedienungsanleitung befolgen.

4 Anleitungen befolgen - Alle Anleitungen für Betrieb und Benutzung des Gerätes befolgen.

5 Reinigung - Vor der Gerätereinigung den Netzstecker aus der Steckdose ziehen. Keine flüssigen Reinigungsmittel oder Spraydosens-Reiniger verwenden, sondern nur mit einem feuchten Tuch reinigen.

6 Anschlüsse - Keine Anschlüsse verwenden, die vom Hersteller nicht empfohlen sind. Sie könnten zu Gefahren führen.

7 Wasser und Feuchtigkeit - Verwenden Sie dieses Gerät nicht in der Nähe von Wasser, z. B. neben einer Badewanne, Waschschüssel, Spüle oder einem Wäschekessel, in einem nassen Keller oder neben Schwimmbecken u. ä.

8 Zubehör - Stellen Sie dieses Gerät nicht auf instabile Handwagen, Ständer, Stative, Konsolen oder Tische. Wenn das Gerät herunterfällt, könnten Kinder oder Erwachsene schwere Verletzungen davontragen, und das Gerät könnte schwer beschädigt werden. Verwenden Sie nur Handwagen, Ständer, Stative, Konsolen oder Tische, die vom Hersteller empfohlen oder mit dem Gerät zusammen verkauft worden sind. Jeder Geräteeinbau sollte nur in vom Hersteller empfohlenem Einbaubehälter und unter Beachtung der Herstelleranleitung erfolgen.

9 Steht das Gerät auf einem Handwagen, sollte dieser vorsichtig bewegt werden. Schnelles Anhalten, überhöhte Kraftanwendung und unebene Bodenflächen können dazu führen, daß der Handwagen mit dem Gerät umkippt.

10 Luftzirkulation - Schlitze und Gehäuseöffnungen dienen der Luftzirkulation, sollen einen zuverlässigen Betrieb sicherstellen und das Gerät dabei vor Überhitzung schützen. Diese Öffnungen dürfen nicht blockiert oder abgedeckt werden. Das Gerät darf daher niemals auf ein Bett, Sofa, einen Teppich oder ähnliche Oberflächen gestellt werden. Es kann nur dann in einer festen Installation wie einem Einbauschränk oder Rack untergebracht werden, wenn für eine ausreichende Lüftung gesorgt wird und die Herstellerhinweise dabei beachtet werden.

11 Netzanschluß - Dieses Gerät darf nur an Spannungsquellen betrieben werden, die im Etikett auf dem Gerät angegeben sind. Wenn Sie nicht sicher sind, welche Spannungsversorgung Sie in Ihrem Hause haben, wenden Sie sich an Ihren Händler oder an das örtliche Elektrizitätswerk. Als erste Maßnahmen zum Trennen des Verstärkers vom Netz wird der Netzstecker aus der Steckdose gezogen. Stellen Sie daher sicher, daß der Netzstecker immer zugänglich ist. Wenn das Gerät für mehrere Monate nicht verwendet wird, das Netzkabel aus der Steckdose ziehen.

12 Dieses Gerät ist mit einem gepolten Wechselstromstecker ausgerüstet (ein Stift ist breiter als der andere). Der Stecker paßt nur auf eine Art in die Steckdose. Dies ist eine Sicherheitsvorkehrung. Wenn Sie den Stecker nicht ganz in die Steckdose einstecken können, versuchen Sie es mit umgedrehtem Stecker noch einmal. Paßt der Stecker immer noch nicht, wenden Sie sich an Ihren Elektriker, um die veraltete Steckdose auszutauschen. Versuchen Sie nicht, diese Sicherheitsvorkehrung in irgendeiner Weise zu umgehen.

13 Netzkabelschutz - Das Verlegen von Netzkabeln muß so erfolgen, daß Kabelquetschungen durch Darauftreten oder darauffliegende Gegenstände ausgeschlossen sind. Dabei sollte besonders auf die Leitung in Steckernähe, Mehrfachsteckdosen und am Geräteauslaß geachtet werden.

14 Erdung der Außenantenne - Wird eine Außenantenne oder ein Kabelsystem an das Gerät angeschlossen, sicherstellen, daß die Antenne oder das Kabelsystem geerdet ist, um einen gewissen Schutz gegen Spannungsspitzen und statische Aufladungen zu bieten. Artikel 810 des National Electrical Code, ANSI/NFPA 70, enthält Informationen zur geeigneten Erdung des Antennenmastes und Trägergerüsts, zur Erdung der Leitung einer Antennen-Entladeeinheit, zur Größe des Erders, Position der Antennen-Entladeeinheit, zum Anschließen und zu den Anforderungen von Erdern.

15 Blitz - Ziehen Sie zum besonderen Schutz bei Gewitter oder wenn das Gerät unbeaufsichtigt über längere Zeit nicht verwendet wird, den Netzstecker aus der Steckdose und das Antennenkabel aus der Antennen- oder Kabelsteckdose. Dadurch wird das Gerät vor Blitz- oder Überspannungsschäden geschützt.

16 Hochspannungsleitungen - Eine Außenantennenanlage sollte nicht in direkter Nachbarschaft von Hochspannungsleitungen oder anderen elektrischen Licht- oder Netzleitungen, oder wo sie in solche Spannungsleitungen fallen kann, installiert werden. Bei der Installation eines Außenantennensystems muß äußerst vorsichtig vorgegangen werden, um Hochspannungsleitungen nicht zu berühren. Der Kontakt mit solchen Leitungen kann tödlich sein.

17 Überlastung - Wandsteckdosen, Verlängerungskabel oder integrierte Mehrfachsteckdosen dürfen nicht überlastet werden. Gefahr von elektrischem Schlag und Feuer.

18 Eindringen von Fremdkörpern und Flüssigkeiten - Niemals irgendwelche Fremdkörper durch die Gehäuseöffnungen in das Gerät stecken. Sie könnten Teile mit gefährlichen Spannungen berühren oder einen Kurzschluß auslösen, der ein Feuer verursachen oder zu einem Stromschlag führen könnte. Niemals Flüssigkeiten, welcher Art auch immer, auf das Gerät schütten.

19 Ziehen Sie den Geräte-Netzstecker aus der Steckdose und lassen Sie von qualifizierten Fachkräften eine Reparatur durchführen, wenn:

- a) das Netzkabel oder der Netzstecker beschädigt ist.
- b) Flüssigkeit in das Gerät geschüttet worden ist oder Fremdkörper hineingefallen sind.
- c) das Gerät Regen oder Wasser ausgesetzt worden ist.
- d) das Gerät trotz Beachtung der Bedienungsanleitung nicht normal funktioniert. Betätigen Sie nur Einsteller, die in der Bedienungsanleitung erwähnt werden. Die fehlerhafte Einstellung anderer Einsteller kann zu Beschädigung führen und erfordert häufig den enormen Aufwand eines qualifizierten Technikers, um den normalen Geräte-Betriebszustand wiederherzustellen.
- e) das Gerät heruntergefallen oder in irgendeiner Weise beschädigt worden ist.
- f) wenn das Gerät auffallende Veränderungen in der Leistung aufweist. Dies ist meistens ein Anzeichen dafür, daß eine Reparatur oder Wartung notwendig ist.

20 Ersatzteile - Wenn Ersatzteile benötigt werden, stellen Sie sicher, daß der Servicetechniker Original-Ersatzteile vom Hersteller oder zumindest solche mit denselben Charakteristika wie die Originalteile verwendet hat. Nicht autorisierter Ersatz kann Feuer, elektrischen Schlag oder andere Gefahren verursachen.

21 Sicherheitsüberprüfung - Bitten Sie den Servicetechniker nach allen Wartungen oder Reparaturen an diesem Gerät darum, eine Sicherheitsüberprüfung durchzuführen und den einwandfreien Betriebszustand des Gerätes festzustellen.

22 Wand oder Deckenmontage - Das Gerät darf an eine Wand oder Decke nur entsprechend der Herstellerhinweise montiert werden.

WARNUNG



UM DIE GEFAHR VON FEUER ODER STROMSCHLAG ZU VERHINDERN, DIESES GERÄT NICHT REGEN ODER FEUCHTIGKEIT AUSSETZEN. DAS BLITZSYMBOL MIT PFEIL IN EINEM GLEICHSEITIGEN DREIECK SOLL DEN BENUTZER VOR EINER NICHT ISOLIERTEN, FÜR DAS RISIKO EINES ELEKTRISCHEN SCHLAGES FÜR PERSONEN AUSREICHEND HOHEN GEFÄHRLICHEN SPANNUNG IM INNERN DES GERÄTEGEHÄUSES WARNEN.



DAS AUSRUFZEICHEN IN EINEM GLEICHSEITIGEN DREIECK SOLL DEN BENUTZER DARAUFGAUFMERKSAM MACHEN, DASS DIE MIT DEM GERÄT GELIEFERTETE DOKUMENTATION WICHTIGE BETRIEBS- UND WARTUNGSHINWEISE ENTHÄLT.

ACHTUNG

Werden Änderungen an diesem Gerät durchgeführt, die von NAD Electronics nicht ausdrücklich genehmigt sind, kann der Besitzer die Berechtigung zur Gerätebenutzung verlieren.

HINWEIS ZUR AUFSTELLUNG

Um eine ausreichende Lüftung zu gewährleisten, stellen Sie sicher, daß um das Gerät herum genügend Platz vorhanden ist (gemessen von den Außenabmessungen und evtl. hervorstehenden Teilen). Mindestabstände:

Linke und rechte Seite: 10 cm

Rückwand: 10 cm

Gehäusedeckel: 50 cm

HINWEISE ZUM UMWELTSCHUTZ

Am Ende seiner Nutzungsdauer darf dieses Gerät nicht mit dem normalen Hausmüll entsorgt, sondern muß an einer Sammelstelle für Elektro- und Elektronikschrott abgegeben werden. Dafür stehen die Symbole auf dem Gerät, in der Bedienungsanleitung und auf der Verpackung. Die Materialien können entsprechend ihrer Kennzeichnung wiederverwendet werden. Durch Wiederverwendung, Recycling von Rohstoffen oder anderen Arten von Altgeräte-Recycling leisten Sie einen wichtigen Beitrag zum Schutz unserer Umwelt. Weitere Informationen über Ihre zuständige Abfallbeseitigungsstelle erhalten Sie bei Ihrer örtlichen Verwaltung.

Modellnr. : _____ Seriennr. : _____



FRONTPLATTENELEMENTE

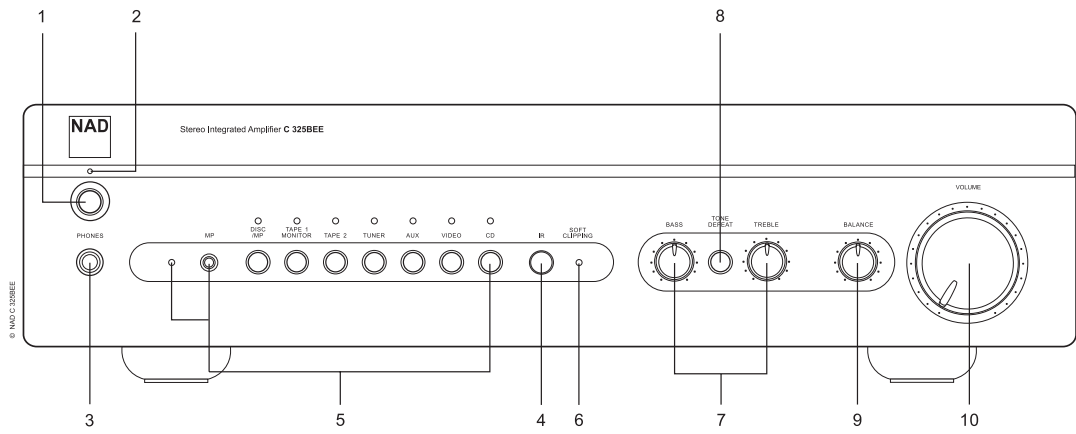

RÜCKWANDANSCHLÜSSE

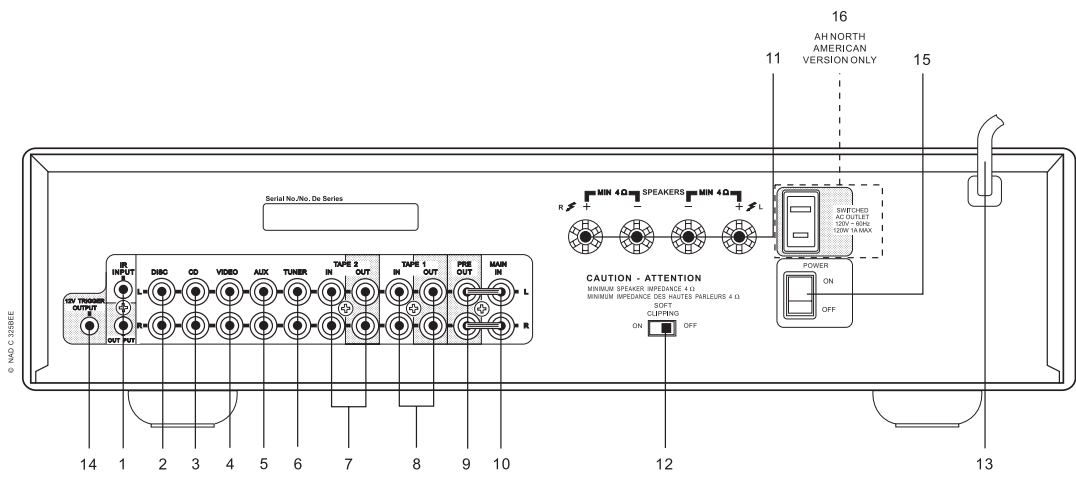

NAD ist ein Warenzeichen von NAD Electronics International, einem Unternehmensbereich von Lenbrook Industries Limited
Copyright 2005, NAD Electronics International, ein Unternehmensbereich von Lenbrook Industries Limited

HINWEISE ZUR AUFSTELLUNG

Der NAD C325BEE sollte auf einer festen und ebenen Oberfläche aufgestellt werden. Vermeiden Sie es, das Gerät direktem Sonnenlicht oder Hitze und Feuchtigkeit auszusetzen. Achten Sie auf ausreichende Luftzirkulation. Stellen Sie das Gerät nicht auf weiche Oberflächen wie z. B. Teppiche, und nicht in abgeschlossene Bereiche wie Bücherregale oder –schränke, wenn diese keine ausreichende Luftzirkulation gewährleisten. Schalten Sie das Gerät aus, bevor Sie irgendwelche Verbindungen herstellen.

Zur besseren Übersicht sind die gummiisierten Anschlußbuchsen am NAD C325BEE farblich gekennzeichnet. Rot ist der rechte und weiß der linke Audiokanal.

Verwenden Sie für den Anschluß nur hochwertige Leitungen und Buchsen, damit das Gerät immer optimal und zuverlässig arbeitet. Achten Sie außerdem darauf, daß Anschlußleitungen und Buchsen frei von Beschädigungen sind und alle Steckverbindungen fest sitzen.

Verwenden Sie für beste Leistung nur hochwertige Lautsprecherkabel mit einem Querschnitt von mindestens 1,5 mm² oder höher. Ziehen Sie den Netzstecker aus der Steckdose, wenn das Gerät längere Zeit nicht benutzt wird.

Sollte Wasser in den NAD C325BEE eindringen, schalten Sie das Gerät aus und ziehen den Netzstecker aus der Steckdose. Lassen Sie das Gerät von einem qualifizierten Servicetechniker untersuchen, bevor Sie es wieder verwenden.

NEHMEN SIE DEN GEHÄUSEDECKEL NICHT AB. IM GERÄTEINNERN BEFINDEN SICH KEINE VOM BENUTZER REPARIERBAREN TEILE.

Säubern Sie das Gerät mit einem trockenen weichen Tuch. Befeuchten Sie das Tuch bei Bedarf leicht mit etwas Seifenwasser. Verwenden Sie keine Lösungsmittel, die Benzol oder andere Verdunstungsmittel enthalten.

SCHNELLSTART

- 1 Schließen Sie die Lautsprecher an den hinteren Buchsen SPEAKERS und die Tonquellen an den jeweiligen Eingangsbuchsen auf der Rückwand an.
- 2 Stecken Sie das Netzkabel ein.
- 3 Stellen Sie den Netzschalter **POWER** auf der Rückwand auf **ON**, um den C325BEE in den Bereitschaftsmodus zu schalten.
- 4 Drücken Sie zum Einschalten des NAD C325BEE die Taste Standby auf der Frontplatte.
- 5 Drücken Sie die erforderliche Eingangswahltaste.

FRONTPLATTENELEMENTE

1. **Taste Standby:** Die Taste Standby schaltet den C325BEE ein oder in den Bereitschaftsmodus. Diese Taste funktioniert nur, wenn die LED Power/Standby/Protection (Netz/Bereitschaft/Schutzschaltung) entweder gelb für den Bereitschaftsmodus oder grün für den Betriebsmodus leuchtet.

HINWEIS

Die mit dem C325BEE mitgelieferte NAD-Universal-Fernbedienung ist für mehrere NAD-Modelle geeignet. Einige Tasten auf dieser Fernbedienung werden vom C325BEE nicht unterstützt und sind daher ohne Funktion.

- 2 **LED Power/Standby/Protection (Netz/Bereitschaft/Schutzschaltung)** - Nach dem Einschalten leuchtet diese LED ein paar Sekunden lang rot, bis der Schutzschaltkreis deaktiviert ist. Dann leuchtet die LED grün für den normalen Betriebsmodus. In Fällen von zu hoher

Beanspruchung mit Überhitzung, bei extrem niedriger Lautsprecher-Impedanz, Kurzschluß usw. aktiviert der Verstärker die Schutzschaltung, die LED leuchtet rot und die Wiedergabe wird abgeschaltet. Schalten Sie in einem solchen Fall den Verstärker mit dem Netzschalter **POWER** auf der Rückwand aus, warten Sie bis sich das Gerät abgekühlt hat und/oder überprüfen Sie die Lautsprecherverbindungen und stellen Sie sicher, daß die Lautsprecher-Gesamtimpedanz 4 Ohm nicht unterschreitet. Wenn die Ursache für die Aktivierung der Schutzschaltung beseitigt ist, stellen Sie den Netzschalter **POWER** auf der Rückwand wieder auf **ON** und betätigen Sie die Taste Standby für den normalen Betrieb.

- 3 **Kopfhörerbuchse** - Musikhören über Kopfhörer ermöglicht eine 6,3mm-Stereo-Klinkenbuchse, die für alle handelsübliche Kopfhörer mit beliebiger Impedanz geeignet ist. Wenn Sie einen Kopfhörer-Stecker in diese Buchse einstecken, werden die Lautsprecher automatisch abgeschaltet. Lautstärke-, Klang- und Balance-einsteller arbeiten dann für den Kopfhörerbetrieb. Um Kopfhörer mit anderen Anschlußsteckern wie z. B. 3,5-mm-Klinkenstecker anzuschließen, können entsprechende Adapter verwendet werden.

HINWEIS

Stellen Sie vor dem Anschließen oder Entfernen von Kopfhörern sicher, daß der Lautstärkeinsteller in Minimalstellung (ganz entgegen dem Uhrzeigersinn) eingestellt ist. Musikhören bei sehr hoher Lautstärke kann das Gehör schädigen.

- 4 **Infrarot-Fernbedienungs-Sensor** - Der Infrarot-Sensor hinter diesem runden Fenster empfängt die von der Fernbedienung ausgesendeten Befehle. Es muß eine klare Sichtverbindung von der Fernbedienung zu diesem Anzeigefeldbereich bestehen. Ist diese Strecke blockiert, funktioniert die Fernbedienung wahrscheinlich nicht.

HINWEIS

Direkte Sonneneinstrahlung oder sehr helle Umgebungsbeleuchtung kann den Wirkungsbereich und Strahlungswinkel der Fernbedienung beeinträchtigen.

- 5 **Eingangswahlschalter** Diese Tasten steuern den aktiven Eingang für den NAD C325BEE und damit das an die Lautsprecher, die Tonbandausgänge und an den Vorverstärkerausgang PRE OUT gesendete Signal. Mit Ausnahme des Tunereingangs finden Sie dieselben Tasten auch auf der Fernbedienung (siehe unten). Grüne LEDs über den Tasten zeigen an, welcher Eingang gerade ausgewählt ist.
 - DISC/MP (Media Player)** Wählt die an den Buchsen DISC angeschlossene Linepegel-Signalquelle als aktiven Eingang. Wird ein 3,5-mm-Stereostecker in die Buchse MP eingesteckt, leuchtet die Anzeige neben der Buchse auf und die Linepegel-Signalquelle an DISC wird getrennt. Es wird empfohlen, vor dem Ein-/Ausstecken des externen Media-Player-Kabels die Lautstärke stummzuschalten oder einen anderen Eingang zu wählen.
 - CD** Wählt den an den Buchsen CD angeschlossenen CD-Player (oder eine andere Linepegel-Signalquelle) als aktiven Eingang.
 - VIDEO** Wählt das Signal von einem an den Buchsen VIDEO angeschlossenen Videorekorder (oder Stereo-TV/Kabel-/Satellitenempfänger) als aktiven Eingang.
 - AUX** Wählt die an den Buchsen AUX angeschlossene Linepegel-Signalquelle als aktiven Eingang.
 - TUNER** Wählt den an den Buchsen TUNER angeschlossenen Radioempfänger (oder eine andere Linepegel-Signalquelle) als aktiven Eingang. Auf der Fernbedienung befinden sich separate Taste für AM (Mittelwelle) und FM (UKW). Drücken Sie eine dieser beiden Tasten, wird der Tunereingang des C325BEE aktiviert.
 - TAPE 2** wählt TAPE 2 als aktiven Eingang.

TAPE 1 wählt die Wiedergabe einer Bandmaschine oder die Überwachung von Aufnahmen, die gerade über den Eingang TAPE 1 gemacht werden. Drücken Sie die Taste TAPE 1 einmal für eine Aktivierung und ein weiteres Mal, um zur normalen Eingangseinstellung zurückzukehren.

Die Bandüberwachungsfunktion **TAPE 1** ändert nicht die gerade aktuelle Eingangsauswahl. Ist z. B. CD der aktive Eingang, wenn TAPE 1 gedrückt wird, bleibt das CD-Signal aktiv und wird immer noch an die **Ausgangsbuchsen TAPE 2** und **TAPE 1** gesendet. Sie hören dann allerdings den Ton von der an TAPE 1 angeschlossenen Bandmaschine. Neben der gelben LED zur Anzeige von TAPE 1 leuchtet ebenfalls die grüne LED für den aktiven Eingang.

HINWEIS

Die mit dem C325BEE mitgelieferte NAD-Universal-Fernbedienung ist für mehrere NAD-Modelle geeignet. Einige Tasten auf dieser Fernbedienung werden vom C325BEE nicht unterstützt und sind daher ohne Funktion. Die Eingangswahltasten „Video 2“ und „Video 3“ auf der Fernbedienung haben für den C325BEE keine Funktion.

- 6 **Soft-Clipping-Anzeige** - Die grüne Anzeige „Soft Clipping“ signalisiert den aktiven Soft-Clipping-Modus. Weitere Informationen dazu finden Sie in „Rückwandanschlüsse“, Abschnitt 12, Soft Clipping™.
- 7 **Tone controls (Klangeinsteller)** - Der NAD C325BEE ist mit Klangeinstellern **BASS** und **TREBLE** ausgestattet, um das Klangbild des Systems anpassen zu können. Die mit einer Einrastung gekennzeichnete 12-Uhr-Position bewirkt ein flaches Klangbild, ohne Verstärkung oder Abschwächung einzelner Frequenzen. Drehen Sie den Einsteller im Uhrzeigersinn für mehr und gegen den Uhrzeigersinn für weniger Bässe bzw. Höhen. Die Klangeinsteller beeinflussen das Tonsignal am Vorverstärkerausgang (PRE OUT), Aufnahmen über die TAPE-Ausgänge jedoch nicht.
- 8 **Tone defeat (Kloneinstellung aus)** - Der Schalter **TONE DEFEAT** schaltet die Klangregelung des NAD C325BEE aus. Wenn Sie die Klangeinsteller normalerweise sowieso in der 12-Uhr-Position lassen, ist es ratsam, das Klangregelsystem komplett durch Drücken der Taste TONE DEFEAT abzuschalten. In der nichtgedrückten Stellung ist das Klangregelsystem aktiv. Wenn Sie die Taste **TONE DEFEAT** hineindrücken, werden die Klangeinsteller
- 9 **Balance** - Der Einsteller **BALANCE** beeinflusst die relativen Pegel der linken und rechten Lautsprecher. Die 12-Uhr-Position stellt die gleichen Pegel für den linken und rechten Kanal ein. Eine Einrastung kennzeichnet diese Position. Drehen des Einstellers im Uhrzeigersinn verschiebt die Balance nach rechts. Drehen des Einstellers gegen den Uhrzeigersinn verschiebt die Balance nach links. Der Einsteller **BALANCE** beeinflusst das Tonsignal am Vorverstärkerausgang (PRE OUT), Aufnahmen über die TAPE-Ausgänge jedoch nicht.
- 10 **Volume (Lautstärke)** - Mit dem Einsteller **VOLUME** kann die Gesamtlautstärke der an die Lautsprecher gesendeten Signale eingestellt werden. Er wird mit einem Motor angetrieben und ist mit der Fernbedienung einstellbar. Der Lautstärkeeinsteller (**VOLUME**) beeinflusst das Tonsignal am Vorverstärkerausgang (PRE OUT), Aufnahmen über die TAPE-Ausgänge jedoch nicht.

Drücken Sie die Taste **MUTE** auf der Fernbedienung, um die Klangwiedergabe der Lautsprecher oder Kopfhörer kurzzeitig abzuschalten. Der MUTE-Modus wird durch Blinken der LED des aktiven Eingangs angezeigt. Nochmaliges Drücken der Taste **MUTE** schaltet die Wiedergabe wieder ein. „MUTE“ beeinflusst das Tonsignal am Vorverstärkerausgang (PRE OUT), Aufnahmen über die TAPE-Ausgänge jedoch nicht.

RÜCKWANDANSCHLÜSSE

1 **IR Input/Output (IR Infrarot-Ein-/Ausgang)** - Zur Fernbedienung des C325BEE wird dieser Eingang mit dem Ausgang eines IR (Infrarot)-Repeaters (Xantech oder gleichwertig) oder eines anderen Gerätes verbunden. Weitere Informationen dazu erhalten Sie von Ihrem Fachhändler.

2 **Disc-Eingang** - Eingang für zusätzliche Linepegel-Signale wie CD, Mini-Disc-Player oder Ausgangssignale von Vorverstärkern für Plattenspieler. Verbinden Sie diesen Eingang mit dem linken und rechten Audioausgang des Zusatzgerätes über ein zweifaches, gummiisoliertes Anschlußkabel.

HINWEIS:

*Wird ein 3,5-mm-Stereostecker in die Buchse **MP** auf der Frontplatte eingesteckt, leuchtet die Anzeige neben der Buchse auf und die Linepegel-Signalquelle an **DISC** wird getrennt. Es wird empfohlen, vor dem Ein-/Ausstecken des externen Media-Player-Kabels die Lautstärke stummzuschalten oder einen anderen Eingang zu wählen*

3 **CD-Eingang** - Eingang für einen CD-Player oder eine andere Linepegel-Signalquelle. Verbinden Sie diesen Eingang mit dem linken und rechten CD-Player-Audioausgang über ein zweifaches, gummiisoliertes Anschlußkabel. Der NAD C325BEE verarbeitet von einem CD-Player nur analoge Signale.

4 **Video-Eingang** - Eingang für das Audiosignal eines Stereo-Videorekorders (oder Stereo-TV-/Satelliten-/Kabelempfängers) oder einer anderen Linepegel-Signalquelle. Verbinden Sie den linken und rechten Audioausgang eines Videogerätes mit zweifachen, gummiisolierten Anschlußkabeln mit diesen Eingängen. Hinweis: Nur Audioeingänge.

5 **AUX-Eingang** - Eingang für zusätzliche Linepegel-Signale wie z. B. eine zweiter CD-Player. Verbinden Sie diesen Eingang mit dem linken und rechten Audioausgang des Zusatzgerätes über ein zweifaches, gummiisoliertes Anschlußkabel.

6 **Tuner-Eingang** - Eingang für einen Radioempfänger oder eine andere Linepegel-Signalquelle. Verbinden Sie diesen Eingang mit dem linken und rechten Audioausgang des Tuners über ein zweifaches, gummiisoliertes Anschlußkabel.

7 **TAPE 2 In/Out** - Anschlüsse für analoge Aufzeichnung und Wiedergabe eines beliebigen Tonbandgerätes. Verbinden Sie zur Wiedergabe und Bandüberwachung den linken und rechten Audioausgang der Bandmaschine mit einem zweifachen, gummiisolierten Anschlußkabel mit den Anschlüssen TAPE 2 IN (Tonbandeingang 1). Für die Aufnahme verbinden Sie den linken und rechten Audioeingang der Bandmaschine mit den Buchsen TAPE 2 OUT (Tonbandausgang 1).

8 **TAPE 1 In/Out** - Anschlüsse für analoge Aufzeichnung und Wiedergabe eines beliebigen Tonbandgerätes. Verbinden Sie zur Wiedergabe und Bandüberwachung den linken und rechten Audioausgang der Bandmaschine mit einem zweifachen, gummiisolierten Anschlußkabel mit den Anschlüssen TAPE 1 IN (Tonbandeingang 1). Für die Aufnahme verbinden Sie den linken und rechten Audioeingang der Bandmaschine mit den Buchsen TAPE 1 OUT (Tonbandausgang 1).

9 **Pre out (Vorverstärkerausgang)** - Für den Anschluß an einen externen Leistungsverstärker oder Prozessor, wie z. B. ein Surroundklang-Dekoder. Im Normalbetrieb wird dieser Ausgang über die mitgelieferten Verbindungskabel mit den Buchsen MAIN-In (Nr. 10) verbunden. Wenn Sie den NAD C325BEE an externe Prozessoren oder Verstärker anschließen möchten, trennen Sie zuerst diese

Verbindungen. Verbinden Sie die Buchsen PRE OUT mit dem linken und rechten Audioeingang des Leistungsverstärkers oder Prozessors über ein zweifaches, gummiisoliertes Anschlußkabel.

HINWEIS

Das Ausgangssignal an PRE OUT wird von der Lautstärke- und Klangeinstellung des NAD C325BEE beeinflusst. Schalten Sie den Verstärker immer zuerst aus, bevor Sie die Verbindung an den Buchsen PRE OUT oder MAIN IN herstellen oder trennen.

10 Main In - Für den Anschluß an einen externen Vorverstärker oder Prozessor, wie z. B. ein Surroundklang-Dekoder. Im Normalbetrieb wird dieser Eingang über die mitgelieferten Verbindungskabel mit den Buchsen PRE OUT (Nr. 9) verbunden. Wenn Sie den NAD C325BEE an einen externen Prozessor oder Vorverstärker anschließen möchten, trennen Sie zuerst diese Verbindungen. Verbinden Sie die Buchsen MAIN IN mit dem linken und rechten Audioausgang des Vorverstärkers oder Prozessors über ein zweifaches, gummiisoliertes Anschlußkabel.

HINWEIS

Schalten Sie den Verstärker vor dem Anschließen oder Trennen von Leitungen an den Buchsen PRE OUT oder MAIN IN immer aus.

11 Speakers (Lautsprecher) - Lautsprecheranschlußklemmen für Lautsprecher mit einer Impedanz von 4 Ohm oder höher. Verbinden Sie den rechten Lautsprecher mit den Klemmen „R +“ (rechts +) und „R -“ (rechts -) und achten Sie dabei darauf, daß „R +“ mit der Klemme „+“ des Lautsprechers und „R -“ mit der Klemme „-“ des Lautsprechers verbunden ist. Schließen Sie den linken Lautsprecher an den Klemmen „L +“ (links +) und „L -“ (links -) in der gleichen Weise an. Verwenden Sie für den Anschluß von Lautsprechern am NAD C325BEE immer schwere Litzenleitungen (1,5 mm² oder höher). An die Schraubanschlußklemmen mit hoher Strombelastbarkeit können Kabel mit Kabelschuhen oder Endhülsen oder Kabel mit blanken Leitungsenden angeschlossen werden.

BLANKE DRÄHTE UND ENDHÜLSEN

Blanke Leitungsenden und Endhülsen sollten in das Stiftloch der Anschlußbuchse eingeführt werden. Lösen Sie die Lautsprecheranschluß-Kunststoffmutter, bis das Stiftloch freiliegt. Führen Sie die Endhülse oder das blanke Leitungsende in das Loch ein und sichern Sie die Leitung durch festes Anziehen der Kunststoffmutter. Stellen Sie sicher, daß keine blanken Litzen von Lautsprecherleitungen die Rückwand oder andere Anschlüsse berühren. Stellen Sie sicher, daß nur ca. 1 cm blankes Kabel oder Endhülse und keine losen Litzen vorhanden sind.

12 Soft Clipping™ - Die Belastung eines Verstärkers über seine nominale Ausgangsleistung hinaus erzeugt bei lauten Passagen harte Verzerrungen. Dies wird durch das Abschneiden oder „Hard Clipping“ der Ausgangsspitzen verursacht, für deren Wiedergabe der Verstärker nicht ausgelegt ist. Der „Soft Clipping“-Schaltkreis von NAD sorgt in solchen Fällen für eine weiche Ausgangssignalbegrenzung und minimiert hörbare Verzerrungen bei einer Übersteuerung des Verstärkers. Wenn Sie in der Regel bei niedriger Ausgangslautstärke Musik hören, kann der Schalter für Soft Clipping™ in Stellung OFF (Aus) bleiben. Bevorzugen Sie jedoch eine hohe Ausgangslautstärke mit ausgereizter Verstärkerleistung, schalten Sie das „Soft Clipping“ über diesen Schalter ein. Die LED Soft Clipping™ auf der Frontplatte zeigt den Soft-Clipping-Modus des Verstärkers an.

13 AC line cord (Netzanschluß) – Stecken Sie das Netzkabel in eine funktionstüchtige Wechselspannungs-Steckdose ein. Stellen Sie sicher, daß vor dem Netzanschluß alle Anschlüsse hergestellt sind.

14 12-V-Triggerausgang - Der Ausgang **12 V TRIGGER OUTPUT** wird zu Steuerung von externen Geräten verwendet, die über einen 12-V-Triggereingang verfügen. Dieser Ausgang liefert 12 V, wenn der C325BEE eingeschaltet ist und 0 V, wenn das Gerät aus oder im Bereitschaftsmodus ist. Die Strombelastbarkeit des Ausgangs beträgt 100 mA bei 12 V.

15 POWER Switch (Netzschalter): Der Netzschalter POWER liefert die Netzspannung für den C325BEE. Steht dieser Schalter in Stellung **ON** und leuchtet die Status-LED über dem Ein-/Aus-Schalter auf der Frontplatte gelb, befindet sich C325BEE im Bereitschaftsmodus. Wenn der Verstärker über einen längeren Zeitraum nicht verwendet wird, schalten Sie den Netzschalter **POWER** aus (**OFF**).

16 SWITCHED AC OUTLET (120C AH-Version) (Geschalteter Netzspannungsausgang): Schließen Sie hier das Netzkabel von anderen Geräten an, die mit dem Netzschalter **POWER** des C325BEE ein- und ausgeschaltet werden.

AUFZEICHNEN

Das Signal jedes gewählten Eingangs wird ebenfalls direkt an eine mit den Ausgängen TAPE 2 oder TAPE 1 verbundene und aufnahmebereite Bandmaschine gesendet.

KOPIEREN VON BAND ZU BAND

Zwischen zwei Bandmaschinen, die an den NAD C325BEE angeschlossen sind, kann Tonmaterial kopiert werden. Legen Sie das Quellenband in das an TAPE 2, und das leere Band in das an TAPE 1 angeschlossene Tonbandgerät ein. Wenn Sie jetzt den Eingang TAPE 2 wählen, können Sie von TAPE 2 auf TAPE 1 überspielen und dabei das Signal vom Originalband hören.

FERNBEDIENUNG SR5

Mit der Fernbedienung können die Hauptfunktionen des NAD C325BEE ausgeführt werden. Sie bietet außerdem zusätzliche externe Steuerungsmöglichkeiten für NAD Tuner und CD-Player. Der Betrieb ist innerhalb einer Reichweite von 5 m möglich. Für eine maximale Betriebsdauer werden vier Alkaline-Batterien AAA (R03) empfohlen, die auf der Rückseite der Fernbedienung in das Batteriefach eingelegt werden. Achten Sie beim Austausch von Batterien darauf, daß diese entsprechend dem Schema auf dem Batteriefachboden richtig eingesetzt werden. Eine ausführliche Beschreibung der einzelnen Fernbedienungsfunktionen finden Sie in vorherigen Abschnitten dieser Bedienungsanleitung. Die Bereitschaftsmodus-/Schutzschaltungsanzeige blinkt, wenn der Verstärker einen Befehl von der Fernbedienung erhält.

- 1 POWER ON & OFF** - Die NAD C325BEE Fernbedienung hat separate ON- und OFF-Tasten. Das ist besonders nützlich, um die Komponenten eines Systems zu synchronisieren, d. h. alle Komponenten schalten in den Bereitschafts- oder Betriebsmodus, wenn die Taste OFF bzw. ON gedrückt wird. So wird vermieden, daß manche Geräte einschalten, wenn der Verstärker in den Bereitschaftsmodus geschaltet wird. (Beachten Sie, daß die anderen Komponenten ebenfalls in der Lage sein müssen, diese Ein-/Aus-Signale zu verarbeiten). Schalten Sie mit der Taste ON das Gerät vom Bereitschafts- in den Betriebsmodus; die Stand-By-Anzeige (Abb. 2, Nr. 2) wechselt kurz danach von gelb nach rot, dann nach grün, und die Anzeige für den zuletzt gewählten Eingang leuchtet auf. Drücken Sie die Taste OFF, um das Gerät in den Bereitschaftsmodus zu schalten. Die Stand-By-Anzeige leuchtet gelb.
- 2 INPUTS (Eingänge)** - Die Eingangswahltasten erfüllen dieselben Funktionen wie die gleichnamigen Tasten auf der Geräte-Frontplatte.
- 3 Numerische Tasten** - Mit den numerischen Tasten können CD-Player-Titelnummern und Kanal/Voreinstellungsnummern für Tuner oder Receiver direkt eingegeben werden.

4 MASTER VOLUME (Lautstärke) - Drücken Sie die Tasten MASTER VOLUME ▲ oder ▼, um die Lautstärke zu erhöhen bzw. zu verringern. Lassen Sie die Taste los, wenn die gewünschte Lautstärke erreicht ist. Der motorgesteuerte Lautstärkeeinsteller auf der Frontplatte bewegt sich entsprechend der eingestellten Lautstärke. Die Tasten MASTER VOLUME beeinflussen das Tonsignal am Vorverstärkerausgang (PRE OUT), Aufnahmen über die TAPE-Ausgänge jedoch nicht.

5 MUTE (Stumm) - Drücken Sie die Taste MUTE auf der Fernbedienung, um die Wiedergabe der Lautsprecher oder Kopfhörer kurzzeitig abzuschalten. Der MUTE-Modus wird durch Blinken der Anzeige des aktiven Eingangs auf der Frontplatte angezeigt. Nochmaliges Drücken der Taste MUTE schaltet die Klangwiedergabe wieder ein. MUTE beeinflusst das Tonsignal am Vorverstärkerausgang, Aufnahmen über die TAPE-Ausgänge jedoch nicht.

6 TUNER CONTROL (Tunereinstellung) - TUNE ◀ oder ▶ sucht die höheren bzw. tieferen Senderfrequenzen für Mittelwelle (AM) und UKW (FM).
PRESET ▲ oder ▼ wählt eine niedrigere bzw. höhere Voreinstellungsnummer.

7 CD PLAYER CONTROL (CD-Player-Steuerung) - für NAD CD-Player.
 || aktiviert Pause
 ■ aktiviert Stop
 ▶ aktiviert die Wiedergabe oder schaltet zwischen Wiedergabe und Pause um oder aktiviert das Titelspringen. Einmal drücken, um auf den nächsten Titel bzw. auf den Anfang des aktuellen oder vorherigen Titels zu springen.
 ◀◀◀◀ aktiviert Suchen und Springen rückwärts
 ▶▶▶▶ aktiviert Suchen und Springen vorwärts
 ● öffnet/schließt die CD-Schublade. Einmal drücken, um die CD-Schublade zu öffnen und erneut drücken, um sie wieder zu schließen und mit der Wiedergabe zu beginnen.

7 CASSETTE DECK CONTROL (Kassettendecksteuerung) - für einfache NAD-Kassettendecks.
 ▶ aktiviert die Wiedergabe vorwärts.
 ● drücken für Aufnahmepause, dann Wiedergabe drücken für Aufnahmebeginn.
 ■ stoppt Wiedergabe oder Aufnahme.
 ◀◀◀◀ aktiviert Zurückspulen.
 ▶▶▶▶ aktiviert schnellen Vorlauf.

8 TAPE/TUNER-CD - Der Schalter TAPE/TUNER-CD aktiviert in Stellung TAPE/TUNER die Transporttasten für ein Tonband und in der CD-Position für einen CD-Player.

9 DEV 1/DEV 2 - Für HiFi-Systeme ohne Kassettendeck können die CD-Transporttasten so eingestellt werden, daß sie in beiden Positionen des Schalters Tape/Tuner-CD (Nr.8) arbeiten.
 Die Standardeinstellung in dieser Fernbedienung ist DEV 1. In dieser Position kann mit dem Schalter Tape/Tuner-CD ein Kassettendeck und ein CD-Player (Nr. 7) gesteuert werden. Stellt man den Schalter auf DEV 2, dienen die Transporttasten ungeachtet der Stellung des Schalters Tape/Tuner-CD immer der CD-Player-Steuerung.

HINWEIS: Die mit dem C325BEE mitgelieferte NAD-Universalfernbedienung ist für mehrere NAD-Modelle geeignet. Einige Tasten auf dieser Fernbedienung werden vom C325BEE nicht unterstützt und sind daher ohne Funktion. Die Eingangswahltasten VIDEO 2 und VIDEO 3 (in Abschnitt Nr. 2) auf der Fernbedienung bleiben für den C325BEE ohne Wirkung.

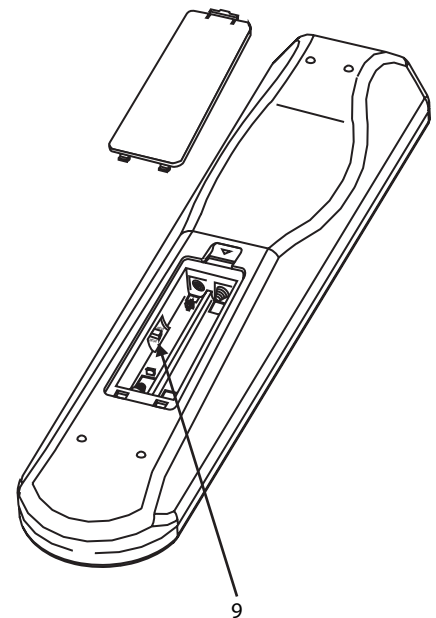
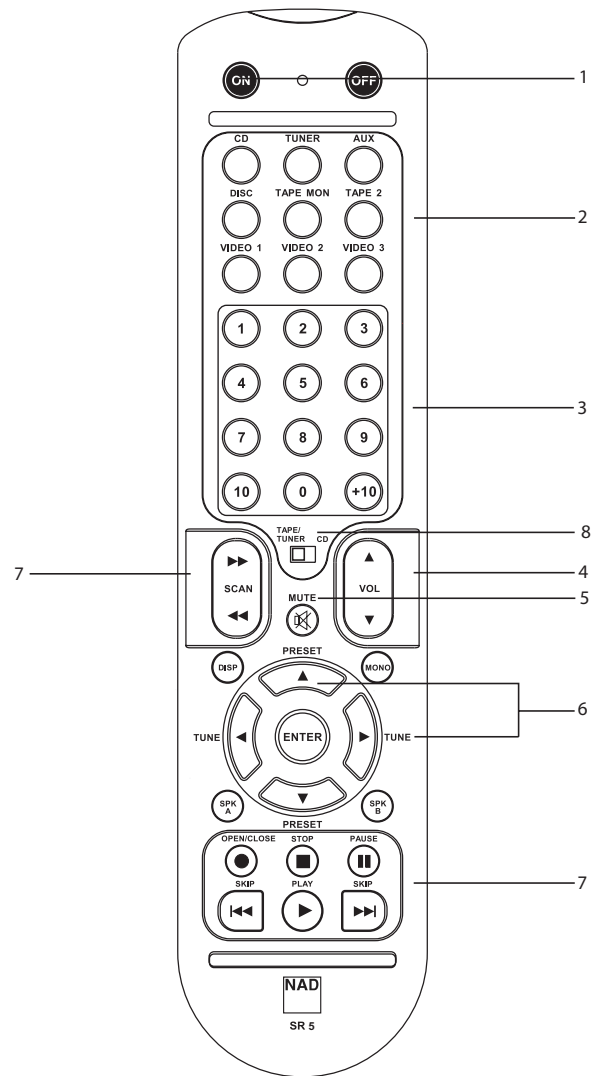

Direkte Sonneneinstrahlung oder sehr helle Umgebungsbeleuchtung kann den Wirkungsbereich und Strahlungswinkel der Fernbedienung beeinträchtigen.

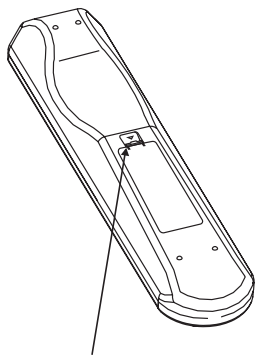

HINEINDRÜCKEN UND ZUM ABNEHMEN DES BATTERIEFACHDECKELS LASCHE ANHEBEN

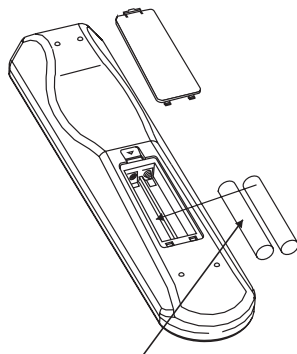

BATTERIEN IN DAS FACH EINLEGEN. AUF RICHTIGE POLUNG DER BATTERIEN ACHTEN.

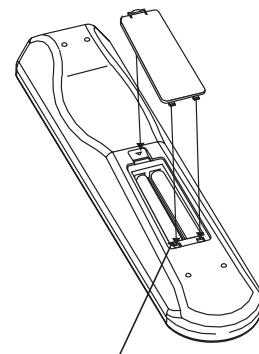

BATTERIEFACHDECKEL DURCH AUSRICHTEN UND EINFÜHREN IN DIE AUSSPARUNGEN WIEDER EINSETZEN.

BATTERIEFACHDECKEL HINEINDRÜCKEN BIS ER MIT EINEM HÖRBAREN KLICK SCHLIESST.

PROBLEMLÖSUNG

PROBLEM	URSACHE	ABHILFE
KEIN TON	• Netzkabel ausgesteckt oder Netzschalter nicht „ON“	• Netzkabel und Netzschalter überprüfen
	• „Tape 1 Monitor“ ausgewählt	• „Tape 1 Monitor“ deaktivieren
	• „MUTE“ aktiv	• „MUTE“ deaktivieren
	• Hintere Pre-Out/Main-In Verstärkerverbindungen fehlen	• Verbindungen herstellen
	• Kopfhörer eingesteckt	• Kopfhörer ausstecken
EIN KANAL OHNE TON	• Balanceeinsteller nicht in Mittelstellung	• Balanceeinsteller in Mittelstellung bringen
	• Lautsprecher nicht richtig angeschlossen oder defekt	• Lautsprecher und Anschlüsse überprüfen
	• Eingangsanschlüsseleitung ausgesteckt oder defekt	• Anschlüsseleitungen und Verbindungen überprüfen
SCHWACHE BÄSSE/ UNDEUTLICHES STEREOKLANGBILD	• Lautsprecheranschlüsse verpolt	• Alle Lautsprecheranschlüsse im System überprüfen
FERNBEDIENUNG FUNKTIONIERT NICHT	• Batterien leer oder falsch eingelegt	• Batterien überprüfen oder ersetzen
	• IR-Sender- oder Empfängerfenster verdeckt	• Hindernis beseitigen
	• IR-Empfänger in direktem Sonnenlicht oder sehr hoher Umgebungsbeleuchtung	• Gerät nicht in direktem Sonnenlicht aufstellen, Umgebungsbeleuchtung reduzieren
„POWER/PROTECTION“ LED LEUCHT WÄHREND DES BETRIEBES ROT	• Verstärker überhitzt	• Verstärker ausschalten, sicherstellen, daß Lüftungsschlitze im Verstärker oben und unten nicht blockiert sind. Nach Abkühlung des Verstärkers wieder einschalten
	• Gesamtimpedanz der Lautsprecher zu niedrig	• Sicherstellen, daß die Gesamtimpedanz der Lautsprecher 4 Ohm nicht unterschreitet

TECHNISCHE DATEN

VORVERSTÄRKER

Linepegel-Eingänge (Disc, CD, Video, Aux, Tuner, Tape1, Tape2)

Eingangsimpedanz (R und C)	20k Ω + 470pF
Eingangsempfindlichkeit (Nennleistung)	240mV
Max. Eingangssignal	6V
Rauschabstand A-bewertet ¹	97,0dB bei 1W
Rauschabstand Vorverstärkerausg., A-bewertet	110dB bei 500mV
Frequenzbereich 20Hz - 20kHz	< \pm 0,1dB (Klangeinst. aus)
	< \pm 0,2dB (Klangeinst. ein)
Gesamtklirrfaktor + Rauschen, SMPTE IM	< 0,01% bei 5V Ausgang

Linepegel-Ausgänge

Ausgangsimpedanz	Vorverstärkerausgang (Pre-Out)	80 Ω
	Tonband (Tape)	Source Z + 1k Ω
Maximaler Ausgangspegel	Vorverstärkerausgang (Pre-Out)	>11V
	Tonband (Tape)	>10V

Klangeinsteller

Höhen	\pm 5dB bei 10kHz
Bass	\pm 8dB bei 100Hz

Triggerausgang

Ausgangswiderstand	<120 Ω
Ausgangsstrom	100mA
Ausgangsspannung	12V

LEISTUNGSVERSTÄRKER

Dauerausgangsleistung an 8 Ω ²	50W (17dBW)
Nennverzerrung (Gesamtklirrfaktor 20Hz - 20kHz)	0,02%
Clipping-Leistung (max. Dauerausgangsleistung pro Kanal an 4 Ω und 8 Ω)	68W
IHF Dynamikumumfang	8 Ω +3,4dB
	4 Ω +5,0dB
IHF Dynamikleistung (max. kurzzeitige Leistung pro Kanal)	8 Ω 110W (20,4dBW)
	4 Ω 160W (22,0dBW)
	2 Ω 210W (23,2dBW)
Dämpfungsfaktor (bei 8 Ω , 1kHz)	>160
Eingangsimpedanz (R und C)	20k Ω + 470pF
Eingangsempfindlichkeit (Nennausgangsleistung an 8 Ω)	730mV
Spannungsverstärkung	29dB
Frequenzbereich 20Hz - 20kHz	<0,2dB
Rauschabstand, A-bewertet	bei 1W 100dB
	bei 50W 117dB
Gesamtklirrfaktor + Rauschen ³	<0,02%
SMPTE IM ⁴	<0,01%
IHF IM ⁵	<0,01%
Kopfhörer-Ausgangsimpedanz	68 Ω

ABMESSUNGEN UND GEWICHT

Abmessungen (B x H x T) ⁶	Netto	435 x 100 x 290mm
	Brutto	435 x 117 x 342mm
Nettogewicht		8kg
Versandgewicht		9kg

¹ Vom CD-Eingang bis Lautsprecherausgang, Lautsprechereinstellung 500mV Eingang, 8 Ω / 1W Ausgang

² Minimale Leistung pro Kanal, 20Hz - 20kHz, Aussteuerung beider Kanäle nicht über Nennverzerrung.

³ Gesamtklirrfaktor, 20Hz - 20kHz von 250mW bis Nennausgangsleistung

⁴ Intermodulationsverzerrung, 60Hz - 7kHz, 4:1, von 250mW bis Nennausgangsleistung

⁵ CCIF IM-Verzerrung, 19 + 20kHz Nennausgangsleistung

⁶ Bruttoabmessungen enthalten Gerätefüße, Lautstärkekнопf, Netztaсте und ausgeklappte Lautsprecherklemmen.

Technische Änderungen vorbehalten. Aktualisierte Dokumentation und Merkmale sowie neueste Informationen über Ihren C325BEE finden Sie auf www.nadelectronics.com



BELANGRIJKE VEILIGHEIDSEISEN

- Bewaar deze veiligheidsinstructies om ze later te kunnen raadplegen.
- Leef alle waarschuwingen en veiligheidsinstructies die zijn aangeduid op de audio-apparatuur zorgvuldig na.

1 Instructies lezen - Lees alle veiligheidsinstructies en de gebruiksaanwijzing alvorens het product te gebruiken.

2 Instructies bewaren - Bewaar de veiligheidsinstructies en de gebruiksaanwijzing om ze later te kunnen raadplegen.

3 Waarschuwingen naleven - Leef alle waarschuwingen die zijn aangeduid op het product en in de gebruiksaanwijzing zorgvuldig na.

4 Instructies naleven - Leef de gebruiks- en bedieningsaanwijzing zorgvuldig na.

5 Reinigen - Trek de stekker van dit product uit de wandcontactdoos alvorens het te reinigen. Gebruik geen vloeibare reinigingsmiddelen of spuitbussen. Gebruik een vochtige doek voor het reinigen.

6 Hulpstukken - Gebruik nooit hulpstukken die niet door de fabrikant van dit product worden aanbevolen, daar zij gevaar kunnen opleveren.

7 Water en vocht - Gebruik dit product nooit in de nabijheid van water, zoals bijv. een bad, een lavabo, gootsteen, of waskuip; en nooit in een vochtige of natte kelder of in de nabijheid van een zwembad of zoiets dergelijks.

8 Accessoires - Plaats dit product nooit op een onstabiel rolwagentje, rek, driepoot, steun of tafel. Het product zou kunnen vallen en ernstig letsel kunnen veroorzaken aan een kind of volwassene. Dit kan aan het product ook grote schade berokkenen. Plaats het product slechts op een rolwagentje, rek, driepoot, steun of tafel die door de fabrikant worden aanbevolen of die met het product worden bijverkocht. U dient bij het opstellen van het product de instructies van de fabrikant zorgvuldig na te leven en bevestigingsmiddelen te gebruiken die door de fabrikant zelf worden aanbevolen.

9 U dient voorzichtig te werk te gaan wanneer u het product en het rolwagentje verplaatst. Door te snel te stoppen, te veel kracht uit te oefenen en door onregelmatige oppervlakken kunnen het product en het rolwagentje kantelen of omvallen.

10 Ventilatie - De gleuven en openingen in de behuizing dienen voor de ventilatie, die nodig is zodat het product op een betrouwbare wijze kan werken. Ook beschermen zij het product tegen oververhitting. Deze openingen mogen niet worden verstopt of afgedekt. Deze openingen mogen nooit worden afgesloten door het product op een bed, bank, mat of zoiets dergelijks te plaatsen. Dit product mag niet in een omsloten plaats worden geplaatst, zoals een boekenkast of rek, tenzij er voor een goede ventilatie wordt gezorgd en de instructies van de fabrikant worden nageleefd.

11 Elektriciteit - Dit product mag slechts worden aangesloten op de netvoeding die op het etiket staat aangegeven. Indien u niet zeker weet welke netvoeding er in uw huis beschikbaar is, neem dan contact op met de dealer of het plaatselijke elektriciteitsbedrijf. De allereerste wijze om de versterker van de netvoeding af te sluiten is door de netstekker uit de contactdoos te verwijderen. U dient zeker te stellen dat de netstekker steeds beschikbaar is. Trek het netsnoer uit de contactdoos indien de unit meerdere maanden of langer niet gebruikt zal worden.

12 Aarden of polarisatie - Dit product is eventueel uitgerust met een gepolariseerde stekker (een stekker waarvan de ene pen breder is dan de andere). Deze stekker kan slechts op een manier in de contactdoos worden gestoken. Dit is een veiligheidsfunctie. Indien u de stekker niet correct in de contactdoos kunt steken, probeer de stekker dan om te draaien. Indien de stekker ook dan nog niet past, neem dan contact op met uw elektricien om de verouderde contactdoos te vervangen. Zorg er steeds voor dat het veiligheidsdoel van de gepolariseerde stekker intact blijft.

13 Netsnoerbescherming - Netsnoeren moeten zodanig worden geplaatst zodat men de kans vermindert dat mensen er op stappen en dat ze niet klem kunnen raken door voorwerpen die erop of ertegen worden geplaatst. U dient vooral voorzichtig te zijn met het netsnoer aan de zijde van de stekker, aan de speciale contactdozen en daar waar zij uit het toestel komen.

14 Aarden van de buitenantenne - Indien er aan dit product een buitenantenne of een kabelsysteem wordt aangesloten, dient u zeker te stellen dat de antenne of het kabelsysteem behoorlijk wordt geaard ter bescherming tegen spanningspieken en statische ladingen die zich hebben opgebouwd. Artikel 810 van de Nationale Elektrische Code, ANSI/NFPA 70, verstrekt informatie over het correct aarden van de mast en het steundeel, het aarden van de inkomende draad in de antenne-afvoereenheid, de grootte van de aardleiders, het plaatsen van de antenne-afvoereenheid, de aansluiting aan de aardelektrodes, en de specificaties van de aardelektrode.

15 Bliksembeveiliging - Om dit product extra te beveiligen tegen bliksemslag, of wanneer het apparaat langere tijd onbewaakt blijft en niet gebruikt zal worden, trek de stekker uit de contactdoos en sluit de antenne of het kabelsysteem af. Zo beschermt u het toestel tegen eventuele schade veroorzaakt door bliksemslag of stroompieken.

16 Elektrische kabels - Een buitenantenne mag niet in de nabijheid van bovengrondse elektrische kabels of ander lichtnet of elektrische circuits staan. De antenne zeker ook niet plaatsen daar waar er de mogelijkheid bestaat dat de antenne op de elektrische kabels of circuits zou kunnen vallen. Wanneer u een buitenantenne installeert, dient u zeker te stellen dat u niet in aanraking komt met zulke elektrische kabels of circuits gezien het levensgevaar.

17 Overbelasting - Contactdozen, verlengsnoeren en ingebouwde speciale contactdozen niet overbelasten, daar dit tot brand of elektrische schokken kan leiden.

18 Voorwerpen en vloeistoffen - Steek nooit voorwerpen in dit product via de openingen, omdat zij gevaarlijke spanningspunten of kortsluitings-onderdelen kunnen raken met brand of een elektrische schok tot gevolg. Mors nooit geen enkele soort vloeistof op dit product.

19 Schade met herstelwerk - Trek de stekker van dit toestel uit de contactdoos en laat het onderhoud over aan erkend onderhoudspersoneel in de volgende omstandigheden :

- a) Het netsnoer of de stekker is beschadigd.
- b) Er is vloeistof op het product gemorst of er zijn voorwerpen in het product gevallen.
- c) Het product werd aan regen of water blootgesteld.
- d) Het product werkt niet naar behoren zelfs wanneer u de bedieningsaanwijzing volgt. Regel enkel die bedieningselementen die in de gebruiksaanwijzing zijn beschreven daar een onjuiste regeling van andere bedieningselementen schade zou kunnen veroorzaken. Zulke schade dient dan grondig te worden hersteld door bevoegde technici.
- e) Het product is gevallen of op een of andere manier beschadigd.
- f) Het toestel moet worden onderhouden wanneer u een duidelijke verandering in de prestaties van het product opmerkt.

20 Vervangstukken - Indien er vervangstukken nodig zijn, dient u zeker te stellen dat de technicus die vervangstukken gebruikt die door de fabrikant zijn aangegeven of die dezelfde kenmerken hebben als het originele onderdeel. Door vervangstukken te gebruiken die niet zijn aanbevolen bestaat er gevaar voor brand, elektrische schokken, en andere risico's.

21 Veiligheidscontrole - U dient de technicus na het herstel of onderhoud van dit product te vragen veiligheidscontroles uit te voeren om zeker te stellen dat het product behoorlijk werkt.

22 Installatie aan wand of plafond - Installeer dit toestel aan een wand of plafond volgens de instructies van de fabrikant.

WAARSCHUWING:



OM HET RISICO VOOR BRAND EN ELEKTRISCHE SCHOKKEN TE VOORKOMEN, MAG DIT PRODUCT NIET AAN REGEN OF VOCHT WORDEN BLOOTGESTELD. DE BLIKSEMFLITS EN PIJL IN EEN GELIJKZIJDIGE DRIEHOEK MAAKT DE GEBRUIKER EROP ATTENT DAT ER EEN NIET-GEÏSOLEERDE "GEVAARLIJKE SPANNING" IN DE BEHUZING VAN HET PRODUCT AANWEZIG IS EN DAT DEZE SPANNING HOOG GENOEG KAN ZIJN OM GEVAAR VOOR ELEKTRISCHE SCHOKKEN OP TE LEVEREN.



HET UITROEPTEKEN IN EEN GELIJKZIJDIGE DRIEHOEK MAAKT DE GEBRUIKER EROP ATTENT DAT ER BELANGRIJKE BEDIENINGS- EN ONDERHOUDSINSTRUCTIES IN DE DOCUMENTATIE BIJ HET APPARAAT ZIJN OPGENOMEN.

LET OP

Door veranderingen of wijzigingen aan deze apparatuur aan te brengen die niet uitdrukkelijk door NAD Electronics zijn goedgekeurd i.v.m. het naleven van de regelgeving, kan de gebruiker het recht worden onttrokken de apparatuur te gebruiken.

WAARSCHUWING M.B.T. PLAATSING

Voor een goede ventilatie moet er voldoende ruimte rond de unit worden gelaten die gelijk is aan of groter is dan hieronder aangegeven. Deze ruimte moet worden gemeten vanaf de grootste buitenafmetingen, uitsteeksels inbegrepen.

Linker- en rechterpanelen: 10 cm

Achterpaneel: 10 cm

Bovenpaneel: 50 cm

OPMERKINGEN OVER MILIEUBESCHERMING

Aan het einde van de levensduur mag dit product niet met de normale huishoudafval worden weggeworpen. U dient het daarentegen aan een verzamelpunt voor het recyclen van elektrische en elektronische apparatuur inleveren. Dit wordt u duidelijk gemaakt door de symbolen die op het product, in de gebruikshandleiding en op de verpakking zijn aangegeven. De symbolen duiden aan hoe u het product dient te recyclen. Door hergebruik, het recyclen van grondstoffen of andere vormen van hergebruik van oude producten draagt u uw steentje bij aan milieubescherming.

U kunt bij uw plaatselijk gemeentekantoor navragen waar u met uw afvalproducten terecht kunt.



Modelnr. : _____ Serienr. : _____

BEDIENINGSELEMENTEN OP HET FRONTPANEEL

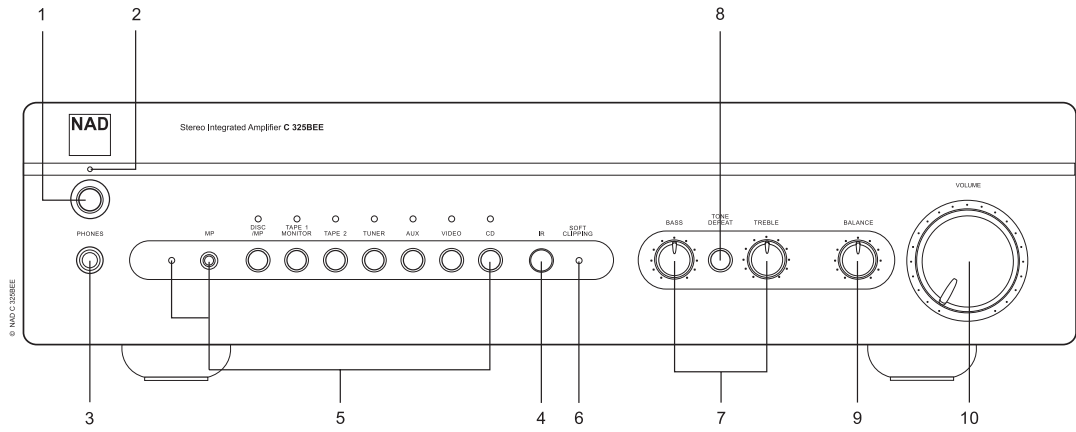

AANSLUITINGEN OP HET ACHTERPANEEL

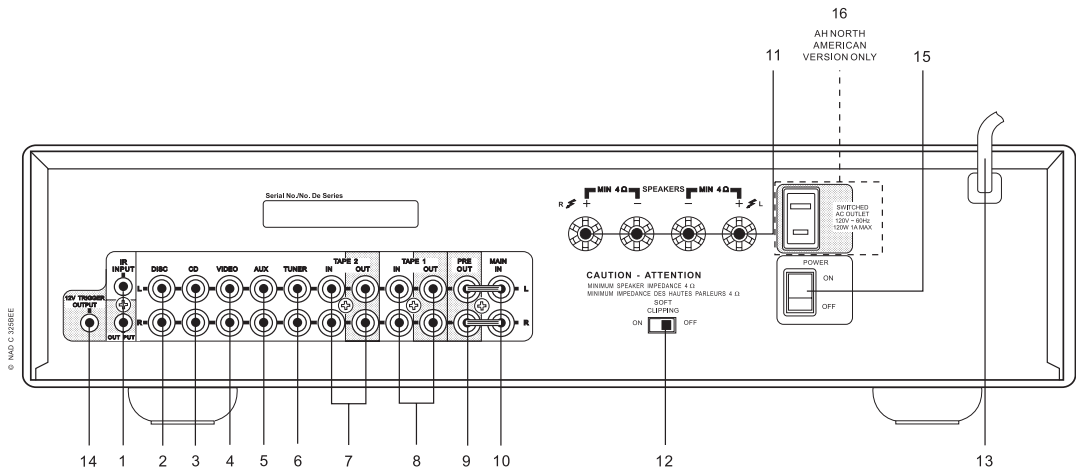

NAD is een handelsmerk van NAD Electronics International, een divisie van Lenbrook Industries Limited
2006, NAD Electronics International, een divisie van Lenbrook Industries Limited

OPMERKINGEN OVER DE INSTALLATIE

De NAD C325BEE moet op een stevig, effen oppervlak worden geplaatst. Zet de unit niet in direct zonlicht of in de nabijheid van hitte- of vochtigheidsbronnen. Zorg voor een goede ventilatie. Plaats de unit niet op een zacht oppervlak, zoals bijv. een tapijt. Plaats de unit niet in een boekenkast of andere omsloten locatie, waar de ventilatie door de ventilatiegleuven kan worden belemmerd. De unit moet worden uitgeschakeld, voordat er verbindingen worden gemaakt.

De RCA-aansluitingen op de NAD C325BEE zijn kleurcodeerd om het aansluiten te vergemakkelijken. Rood en wit zijn respectievelijk audio-rechts en audio-links.

Gebruik kabels en contactdozen van hoge kwaliteit voor een optimale prestatie en betrouwbare werking. De kabels en aansluitpunten mogen niet zijn beschadigd en alle connectors moeten stevig op hun plaats worden bevestigd.

Voor de beste resultaten dient u luidsprekerkabels van AWG-waarde 16 (1,5 mm) of hoger te gebruiken. Indien de unit langere tijd niet gebruikt zal worden, trek de stekker dan uit de contactdoos.

Indien er vocht in de NAD C325BEE terechtkomt, schakel de unit dan uit en trek de stekker uit de contactdoos. Laat de unit door een erkende technicus controleren, alvorens deze weer te gebruiken.

VERWIJDER DE AFDEKKING NIET; IN DE UNIT BEVINDEN ER ZICH GEEN ONDERDELEN WAARAAN DE GEBRUIKER ONDERHOUD KAN UITVOEREN.

Reinig de unit met een droge, zachte doek. Bevochtig de doek, indien nodig, met een sopje. Gebruik geen oplossingen die benzeen of andere vluchtige middelen bevatten.

SNEL BEGINNEN

- 1 Sluit de luidsprekers aan op de klemmen en de bronnen van de betreffende ingangen aan de achterkant.
- 2 Sluit het netsnoer aan.
- 3 Schakel de POWER-toets (AAN/UIT-toets) op het achterpaneel in, om de C325BEE in standby-modus te schakelen.
- 4 Druk op de Standby-toets op het frontpaneel om de NAD C325BEE in te schakelen.
- 5 Druk op de gewenste ingangskeuzetoets.

BEDIENINGSELEMENTEN OP HET FRONTPANEEL

1. **Standby-toets:** De Standby-toets schakelt de C325BEE in en op standby. Deze toets functioneert enkel wanneer het controlelampje Power/Standby/Protection (AAN/UIT - Standby - Beveiliging) ofwel oranje is in standby -modus, of groen wanneer het toestel is ingeschakeld.

N.B.:

De afstandsbediening die bij de C325BEE wordt geleverd is een universele NAD-afstandsbediening, waarmee verschillende NAD-modellen kunnen worden bediend. Enkele toetsen op deze afstandsbediening werken niet, aangezien de functies niet op de C325BEE aanwezig zijn.

- 2 **Controlelampje Power (aan/uit) / Standby / Protection (beveiliging) -**

Nadat de unit is ingeschakeld, licht het controlelampje enkele seconden rood op voordat het beveiligingscircuit wordt gedeactiveerd. Het controlelampje wordt dan groen bij een normale bediening. In die gevallen waarin de versterker erg wordt misbruikt, zoals bij oververhitting, veel te lage luidsprekerimpedantie, kortsluiting, enz., schakelt de versterker de beveiligingscircuits in. Het controlelampje schakelt dan van groen op rood en de klank wordt onderdrukt. Schakel in een dergelijk

geval de versterker uit met de aan/uit-toets **[Power]** op het achterpaneel, wacht tot deze is afgekoeld en/of controleer de luidsprekeraansluitingen en let er hierbij op dat de totale luidsprekerimpedantie niet onder 4 Ohm valt. Zodra de oorzaak voor het inschakelen van het beveiligingscircuit wordt verwijderd, schakel de achterste aan/uit-toets **[Power]** en de Standby-toets in om de normale bediening te hervatten.

- 3 **Koptelefoonaansluiting -** Voor het luisteren via een koptelefoon is er een 1/4 inch stereo-aansluiting aangebracht, waarop conventionele koptelefoons met iedere impedantie kunnen worden aangesloten. Zodra een koptelefoonstekker in deze aansluiting wordt gestoken, worden de luidsprekers automatisch uitgeschakeld. De bedieningselementen voor het volume, de toon en de balans kunnen worden gebruikt voor het luisteren via een koptelefoon. Gebruik een geschikte adapter om de koptelefoon op een andere type aansluiting aan te sluiten, zoals 3,5 mm stereo-connectors voor "persoonlijke stereo's".

N.B.:

Het volume moet op minimum worden geschakeld (volledig linksom), alvorens de koptelefoon aan of af te sluiten. Luisteren met een hoog volume kan schadelijk zijn voor het gehoor.

- 4 **Infrarood afstandsbedieningssensor -** De infrarood sensor, achter dit ronde venster, ontvangt opdrachten van de afstandsbediening. De ruimte tussen de afstandsbediening en dit venster moet leeg zijn; indien er zich hierin voorwerpen bevinden, zou het mogelijk kunnen zijn dat de afstandsbediening niet werkt.

N.B.:

Rechtstreeks zonlicht of zeer felle omgevingsverlichting kan van invloed zijn op het werkbereik en de hoek waarmee met de afstandsbediening kan worden gebruikt.

- 5 **Ingangskeuzetoetsen -** Met deze toetsen wordt de actieve ingang naar de C325BEE en het naar de luidsprekers, de tape-uitgangen en de PRE OUT-aansluitingen gestuurde signaal geselecteerd. De toetsen op de afstandsbediening hebben dezelfde functies als deze toetsen, met uitzondering van de tuner-ingang (zie hieronder). De groene controlelampjes boven iedere toets geven aan welke ingang is geselecteerd.

DISC/MP (Media Player) Hiermee wordt een bron op lijnniveau die op de **DISC**-aansluitingen is aangesloten, als actieve ingang geselecteerd. Wanneer er een 3,5mm stereo-stekker in de **MP**-aansluiting wordt ingestoken, dan gaat het controlelampje naast de aansluiting aan, en de bron op lijnniveau **DISC** wordt zo afgesloten. Het wordt aanbevolen het volume te verlagen, of naar een andere ingang over te schakelen alvorens het externe snoer van de Media Player aan of af te sluiten.

CD Hiermee wordt de **cd**-speler (of andere bron op lijnniveau) die op de **CD**-aansluitingen is aangesloten, als actieve ingang geselecteerd.

VIDEO Hiermee wordt de videorecorder (of stereo-tv-/satelliet-/kabelontvanger) die op de **VIDEO**-aansluitingen is aangesloten, als actieve ingang geselecteerd.

AUX Hiermee wordt een bron op lijnniveau die op de **AUX**-aansluitingen is aangesloten, als actieve ingang geselecteerd.

TUNER Hiermee wordt de tuner (of andere bron op lijnniveau) die op de Tuner-aansluitingen is aangesloten, als actieve ingang geselecteerd. De afstandsbediening heeft aparte toetsen voor AM en FM; door er op één van te drukken, wordt de tuningang van de C325BEE geselecteerd.

TAPE 2 Hiermee wordt Tape 2 als actieve ingang geselecteerd.

TAPE 1 MONITOR Selecteert de uitgang vanaf een taperecorder bij het afspelen van tapes of het bewaken van opnames die via de aansluitingen Tape 1 worden gemaakt. Druk eenmaal op de toets Tape 1 om tape 1 te selecteren en nogmaals om de normale ingangselectie te hervatten.

TAPE 1 is een tape-bewakingsfunctie waarmee de huidige ingangselectie niet wordt opgeheven. Indien bijvoorbeeld de cd-speler de actieve ingang is wanneer TAPE 1 wordt geselecteerd, dan blijft het cd-signaal geselecteerd en wordt het naar de aansluitingen **TAPE 2** en **TAPE 1 OUTPUT** gestuurd, maar het is het geluid van de recorder die op Tape 1 is aangesloten, die u via de luidsprekers hoort. Er gaat een oranje controlelampje aan om aan te geven dat Tape 1 is ingeschakeld, en het groene controlelampje voor de actieve ingang blijft ook branden.

N.B.:

De afstandsbediening die bij de C325BEE wordt geleverd is een universele NAD-afstandsbediening, waarmee verschillende NAD-modellen kunnen worden bediend. Enkele toetsen op deze afstandsbediening werken niet, daar de functies niet op de C325BEE aanwezig zijn. De ingangsketozetetsen voor Video 2 en Video 3 op de afstandsbediening werken niet op de C352BEE.

- 6 Controlelampje Soft Clipping** - Het groene controlelampje Soft Clipping geeft aan dat deze functie is ingeschakeld. Zie ook "Aansluitingen op het achterpaneel", rubriek 12 "Soft Clipping" voor meer informatie.
- 7 Toendraaiknoppen** - De NAD C325BEE is uitgerust met draaiknoppen voor hoge tonen (**TREBLE**) en lage tonen (**BASS**), waarmee de toonbalans van de installatie kan worden afgesteld. De 12-uurstand is de "ruststand", zonder enige versterking of vermindering. Deze positie wordt door een inkeping aangegeven. Draai de knop rechtsom om de lage of hoge tonen te versterken. Draai de knop linksom om de lage of hoge tonen te verminderen. Deze draaiknoppen zijn niet van invloed op opnames die via de tape-uitgangen zijn gemaakt, maar zijn wel van invloed op het signaal dat naar de voorversterkeruitgang (Pre Out) gaat.
- 8 Tone Defeat (toon opheffen)** - Met de schakelaar **TONE DEFEAT** wordt de toonregeling van de NAD C325BEE opgeheven. Indien de toendraaiknoppen gewoonlijk niet worden gebruikt en op 12 uur blijven staan, dan wordt aangeraden met deze schakelaar de toonregeling volledig uit te schakelen. In de uit-stand zijn de toonregelcircuits actief. Wanneer de schakelaar **TONE DEFEAT** wordt "ingedrukt", wordt de toonregeling genegeerd.
- 9 Balance** - Met de draaiknop **BALANCE** worden de relatieve niveaus van de linker- en rechterluidsprekers afgesteld. Op de 12-uurstand is het niveau naar de linker- en rechterkanalen gelijk. Deze stand wordt door een inkeping aangegeven. Wanneer de knop naar rechts wordt gedraaid, gaat de balans naar rechts. Wanneer de knop naar links wordt gedraaid, gaat de balans naar links. De knop **BALANCE** is niet van invloed op opnames die via de tape-uitgangen zijn gemaakt, maar is wel van invloed op het signaal dat naar de voorversterkeruitgang (Pre Out) gaat.
- 10 Volume** - Met de knop **VOLUME** wordt de algehele geluidssterkte van de signalen naar de luidsprekers ingesteld. Deze wordt door een motor aangedreven en kan met de afstandsbediening worden ingesteld. De knop **VOLUME** is niet van invloed op opnames die via de tape-uitgangen zijn gemaakt, maar is wel van invloed op het signaal dat naar de voorversterkeruitgang (Pre Out) gaat.

Druk op de afstandsbediening op de toets **MUTE** (onderdrukken) om tijdelijk het geluid naar de luidsprekers en de koptelefoon uit te schakelen. Deze **MUTE** modus wordt aangegeven door een knipperend controlelampje voor de actieve ingang. Druk nogmaals op de toets MUTE om het geluid te herstellen. Mute is niet van invloed op opnames die via de Tape-uitgangen zijn gemaakt, maar is wel van invloed op het signaal dat naar de voorversterkeruitgang (Pre Out) gaat.

AANSLUITINGEN OP HET ACHTERPANEEL

1 IR-ingang/-uitgang - Deze wordt op de uitgang van een IR-herhaler (infrarood) (Xantech of dergelijk) aangesloten of op de IR-uitgang van een ander component, zodat de C325BEE vanop afstand kan worden bediend. Vraag uw dealer of vakhandelaar om meer informatie.

2 Disc-ingang - Ingang voor extra ingangssignalen op lijnniveau, zoals een cd-speler, mini-disc-speler of het uitgangssignaal van een spanningsverhogende versterker voor een platenspeler. Gebruik een dubbele RCA-naar-RCA-kabel om de linker- en rechter-audio-uitgangen van de extra unit op deze ingang aan te sluiten.

N.B.:

*Wanneer er een 3,5mm stereo-stekker in de IMP-aansluiting op het frontpaneel wordt gestoken, begint het controlelampje naast de aansluiting te branden, en de bron op lijnniveau **DISC** wordt zo afgesloten. Het wordt aanbevolen het volume te verlagen, of naar een andere ingang over te schakelen alvorens het externe snoer van de Media Player aan of af te sluiten.*

3 CD-ingang - Ingang voor een cd-speler of een andere signaalbron op lijnniveau. Gebruik een dubbele RCA-naar-RCA-kabel om de linker- en rechter-audio-uitgangen van de cd-speler op deze ingang aan te sluiten. De NAD C325BEE aanvaardt enkel analoge signalen van uw cd-speler.

4 VIDEO-ingang - Ingang voor het audio-signaal van een stereo-videorecorder (of stereo-tv-/satelliet-/kabelontvanger) of andere audio-bron op lijnniveau. Sluit de linker- en rechter-audio-uitgangen van de unit met een dubbele RCA-naar-RCA-kabel aan op deze ingangen. N.B.: Dit zijn enkel audio-ingangen.

5 AUX-ingang - Ingang voor extra ingangssignalen op lijnniveau, zoals een andere cd-speler. Gebruik een dubbele RCA-naar-RCA-kabel om de linker- en rechter-audio-uitgangen van de extra unit op deze ingang aan te sluiten.

6 Tuner-ingang - Ingang voor een Tuner of een andere signaalbron op lijnniveau. Gebruik een dubbele RCA-naar-RCA-kabel om de linker- en rechter-audio-uitgangen van de tuner op deze ingang aan te sluiten.

7 Tape 2 In/Out - Aansluitingen voor het analoog opnemen en afspelen op een audio-taperecorder van welk type dan ook. Gebruik dubbele RCA-naar-RCA-kabels en sluit de linker- en rechter-audio-uitgang van de taperecorder aan op de aansluitingen TAPE 2 IN voor weergave en tapebewaking. Sluit de linker- en rechter-audio-ingang van de taperecorder aan op de aansluitingen TAPE 2 OUT voor het opnemen.

8 Tape 1 In/Out - Aansluitingen voor het analoog opnemen en weergave op een audio-taperecorder van welk type dan ook. Gebruik dubbele RCA-naar-RCA-kabels en sluit de linker- en rechter-audio-uitgang van de taperecorder aan op de aansluitingen TAPE 1 IN voor weergave en tapebewaking. Sluit de linker- en rechter-audio-ingang van de taperecorder aan op de aansluitingen TAPE 1 OUT voor het opnemen.

9 Pre-out - Aansluitingen aan een externe eindversterker of processor, zoals een surround-sound decoder. Bij normaal gebruik dienen deze met de bijgeleverde kabels op de aansluitingen Main-In (nr. 10) te worden aangesloten. Verwijder eerst deze kabels, voordat u de NAD C325BEE op de externe processor of versterker aansluit. Gebruik een dubbele RCA-naar-RCA-kabel om de linker- en rechter-audio-ingang van de eindversterker of processor op de aansluitingen Pre Out aan te sluiten.

N.B.:

Het uitgangssignaal Pre-Out wordt beïnvloed door de volume- en toonregeling van de NAD C325BEE. Schakel de versterker altijd uit, alvorens iets aan/van de aansluitingen Pre-out en Main-in aan of af te sluiten.

- 10 Main in - Aansluitingen** aan een externe voorversterker of processor, zoals een surround-sound decoder. Bij normaal gebruik dienen deze met de bijgeleverde kabels op de aansluitingen Pre-Out (nr. 9) te worden aangesloten. Verwijder eerst deze kabels, voordat u de NAD C325BEE op de externe processor of voorversterker aansluit. Gebruik een dubbele RCA-naar-RCA-kabel om de linker- en rechter-audio-ingang van de voorversterker of processor op de aansluitingen Main-In aan te sluiten.

N.B.:

Schakel de versterker altijd uit alvorens iets aan/van de aansluitingen Pre Out en Main-In aan of af te sluiten.

- 11 Luidsprekers** - Luidsprekerklemmen voor luidsprekers met een impedantie van 4 Ohm of meer. Sluit de rechterluidspreker aan op de klemmen R+ en R-. Let er daarbij op dat R+ is aangesloten op de '+' klem op de luidspreker en R- op de '-' klem op de luidspreker. Sluit de klemmen L+ en L- op dezelfde manier voor de linkerluidspreker aan. Sluit luidsprekers altijd met een heavy duty gevlochten draad (AWG-waarde 16; 1,5 mm of dikker) aan op de NAD C325BEE. De schroefaansluitklemmen voor hoge stroomsterkten kunnen als een schroefklem voor kabels met een schoen- of penaansluiting worden gebruikt of voor kabels met blanke uiteinden.

DRADEN MET BLANKE UITEINDEN EN PINCONNECTORS

Draden met blanke uiteinden en pinconnectors dienen in het gat in het stangetje van de klem te worden gestoken. Schroef de plastic bus van de luidsprekerklem los tot het gat in het schroefstangetje te zien is. Steek de pin of het blanke kabeluiteinde in het gat en zet de kabel vast door de bus van de klem vast te draaien. Let erop dat het blanke uiteinde van de luidsprekerkabels het achterpaneel of een andere aansluiting niet raakt. Er mag slechts 1 cm blank kabeluiteinde of pin zijn en geen loshangende luidsprekerdraden.

- 12 Soft Clipping™** - Wanneer overdrive (overcapaciteit) van de versterker plaatsvindt, is er bij zeer luide muziekstukken een sterke geluidsvervalsing hoorbaar. Dit wordt veroorzaakt doordat de versterker de geluidspieken van geluiden die hij niet kan weergeven, "afkapt". Het soft clipping-circuit van NAD beperkt het bereik van de uitgangssignalen om de hoorbare vervorming te minimaliseren wanneer er overdrive van de versterker plaatsvindt.

Indien u gewoonlijk van een gemiddeld geluidsniveau gebruik maakt, dan kunt u de soft clipping-schakelaar in de stand Off (uit) laten staan. Indien het waarschijnlijk is dat u een volume gebruikt dat hoger is dan het versterkervermogen, schakel Soft Clipping dan in.

Het controlelampje Soft Clipping™ op het frontpaneel gaat aan wanneer deze modus is ingeschakeld.

- 13 Netsnoer (AC-wisselstroom)** - Steek de stekker van het netsnoer in een wandcontactdoos die onder spanning staat. Voordat de unit op de wandcontactdoos wordt aangesloten, moeten alle andere aansluitingen zijn gemaakt.

- 14 +12V trigger output** - De **12V-TRIGGERUITGANG** wordt gebruikt voor het regelen van externe apparatuur die met een 12V-triggeringang is uitgerust. Deze uitgang is 12V wanneer de C325BEE is ingeschakeld en 0V wanneer de unit is uitgeschakeld of op standby staat. Deze uitgang kan een stroomsterkte van maximaal 100mA bij 12V aansturen.

- 15 AAN/UIT-SCHAKELAAR:** De AAN / UIT-schakelaar [POWER] van de C325BEE schakelt de netvoeding in of uit. Wanneer de schakelaar is ingeschakeld (AAN), dan staat de C325BEE op standby. Dit wordt

aangegeven door het oranje controlelampje boven de aan/uit-schakelaar op het frontpaneel. Indien u de versterker langere tijd niet zult gebruiken, schakel de AAN/UIT-schakelaar [POWER] uit.

- 16 GESCHAKELDE CONTACTDOOS (120C AH-versie)** : Steek hier het netsnoer in van het bijkomende toestel, dat in- en uitgeschakeld dient te worden wanneer de C325BEE in- of uitgeschakeld wordt d.m.v. de AAN / UIT-schakelaar [POWER].

EEN OPNAME MAKEN

Het signaal van de geselecteerde bron wordt rechtstreeks naar de taperecorder gestuurd die is aangesloten op de uitgang TAPE 2 of TAPE 1, zodat het signaal kan worden opgenomen.

VAN TAPE NAAR TAPE KOPIEREN

U kunt opnames van de ene taperecorder naar de andere kopiëren, wanneer ze beide op de NAD C325BEE zijn aangesloten. Plaats de brontape in de taperecorder die op Tape 2 is aangesloten en de lege tape in de recorder die op Tape 1 is aangesloten. Door TAPE 2 te selecteren kunt u nu van Tape 2 naar Tape 1 kopiëren en tegelijkertijd het signaal vanaf de originele tape bewaken.

AFSTANDSBEDIENING SR5

Met de afstandsbediening kunnen de belangrijkste functies van de NAD C325BEE worden uitgevoerd. Bovendien bevat deze extra toetsen voor het op afstand bedienen van NAD tuners en cd-spelers. Hij werkt tot op een afstand van 5 m. Voor een maximale levensduur worden alkalische batterijen aangeraden. Er dienen twee AAA-batterijen (R 03) in het batterijvakje achterop de afstandsbediening te worden geplaatst. Let er bij het vervangen van batterijen op dat ze in de juiste richting worden geplaatst, zoals aangegeven op de bodem van het batterijvakje. Zie de bovenstaande rubrieken in deze handleiding voor een volledige beschrijving van de verschillende functies.

Wanneer een opdracht van de afstandsbediening wordt ontvangen, begint het standby-/beveiligingscontrolelampje te knipperen.

- 1 AAN/UIT [Power]** - De afstandsbediening van de NAD 325BEE is uitgerust met een aparte aan/uit-toets. Dit is namelijk handig om verschillende componenten van de muziekinstallatie te synchroniseren. Op deze manier schakelen alle componenten over naar stand-by wanneer op de uit-toets wordt gedrukt en naar de bedrijfsmodus wanneer er op de aan-toets wordt gedrukt, in plaats van dat enkele componenten naar de bedrijfsmodus schakelen wanneer de versterker op stand-by wordt gezet. (De andere componenten moeten hiertoe ook op de aparte aan- en uit-opdrachten kunnen reageren.) Druk op de AAN-toets om de unit van standby in te schakelen. Het standby-controlelampje (afb. 2; nr. 2) verandert van oranje in rood en na een korte pauze in groen. Het controlelampje van de laatst geselecteerde bron gaat aan. Druk op de UIT-toets om de unit op stand-by te zetten. Het stand-by-controlelampje wordt oranje.
- 2. INGANGEN** - De keuzetoetsen hebben dezelfde functie als de overeenkomstige toetsen op het frontpaneel.
- 3. Cijfertoetsen** - Met de cijfertoetsen kunnen tracks voor cd-spelers rechtstreeks worden ingegeven en tevens de kanalen/voorstellingen voor de tuners en receivers.
- 4 HOOFDVOLUME** - Druk op de hoofdvolumetoetsen ▲ of ▼ om de geluidsterkte respectievelijk te verhogen of verlagen. Laat de toets los wanneer het gewenste niveau wordt bereikt. De gemotoriseerde volumeknop op het frontpaneel geeft het geselecteerde niveau aan. Deze hoofdvolumetoetsen zijn niet van invloed op opnames die via de tape-uitgangen zijn gemaakt, maar zijn wel van invloed op het signaal dat naar de voorversterkeruitgangen gaat.

5 MUTE (onderdrukken) - Druk op de toets MUTE om tijdelijk het geluid naar de luidsprekers en de koptelefoon uit te schakelen. Deze modus wordt aangegeven door een knipperend controlelampje op het frontpaneel. Druk nogmaals op MUTE om het geluid te herstellen. MUTE is niet van invloed op opnames die via de tape-uitgangen zijn gemaakt, maar is wel van invloed op het signaal dat naar de voorversterkeruitgangen gaat.

6 TUNERREGELING - Met TUNE ◀ en ▶ kan op de AM- en FM-frekwentiebanden naar hoger en lager gelegen zenderfrequenties worden gezocht.
PRESET (Voorinstelling) - Met PRESET ▲ en ▼ wordt een hogere of een lagere voorinstelling geselecteerd.

7 CD PLAYER CONTROL (BEDIENING CD-SPELER) (een NAD cd-speler)
 || schakelt pauzeren in
 ■ schakelt stoppen in
 ▶ schakelt afspelen in of schakelt tussen afspelen en pauzeren of schakelt het overslaan van een track in. Druk er eenmaal op om naar de volgende track te gaan of om naar het begin van de huidige of de vorige track te gaan.
 ◀◀◀◀ activeert het achterwaarts Scannen en overslaan.
 ▶▶▶▶ activeert het voorwaarts Scannen en overslaan.
 ● laat de cd-lade openen en sluiten. Druk er eenmaal op om de cd-lade te openen en nogmaals om de lade te sluiten en het afspelen te starten.

7 CASSETTEDECKREGELING - (te gebruiken bij enkelvoudige NAD-cassettedecks)
 ▶ schakelt afspelen in.
 ● Druk hier op om het cassettedeck op opnamepauze te zetten en druk vervolgens op Pla [Afspelen] om met het opnemen te beginnen.
 ■ Stopt het afspelen of opnemen.
 ◀◀◀◀ activeert het terugspoelen.
 ▶▶▶▶ activeert het snel voorwaarts spoelen.

8 TAPE/TUNER-CD - Met de schakelaar TAPE/TUNER-CD worden de cassettedeckregeltoetsen op de transporttoetsen overgezet wanneer de schakelaar in de stand TAPE/TUNER staat en in de stand CD gebeurt hetzelfde met de cd-regeltoetsen.

9 DEV 1/DEV 2 - Wanneer de muziekinstallatie geen cassettedeck omvat, kunnen de CD-transporttoetsen zo worden ingesteld dat zij in beide posities van de schakelaar tape/tuner -cd (nr. 8) werken. De standaardinstelling voor deze schakelaar op de afstandsbediening is DEV 1. In deze stand kan met de schakelaar Tape/Tuner-CD het cassettedeck en de cd-speler (nr. 7) worden geregeld. Wanneer deze schakelaar op DEV 2 wordt gezet, dan kunnen de transporttoetsen alleen als cd-regeltoetsen worden gebruikt, ongeacht de stand van de schakelaar Tape/Tuner-CD.

N.B.: De afstandsbediening die bij de C325BEE wordt geleverd is een universele NAD-afstandsbediening, waarmee verschillende NAD-modellen kunnen worden bediend. Enkele toetsen op deze afstandsbediening werken niet, daar de functies niet op de C325BEE aanwezig zijn. De ingangskeuzetoetsen voor Video 2 en Video 3 (in deel nr. 2) op de afstandsbediening werken bij de C325BEE niet.

Rechtstreeks zonlicht of zeer felle omgevingsverlichting kan van invloed zijn op het werkbereik en de hoek waarmee met de afstandsbediening kan worden gebruikt.

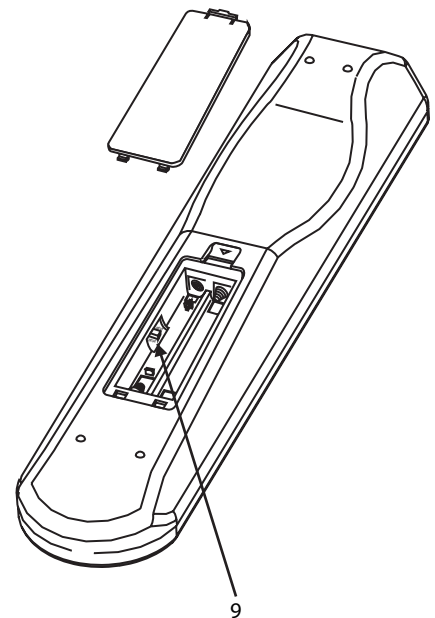
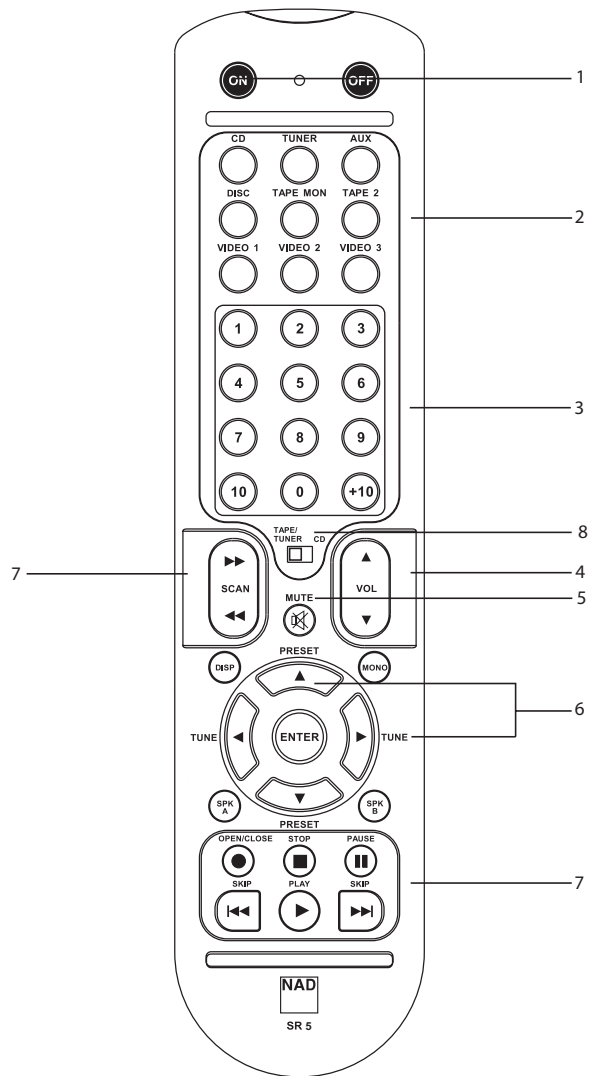

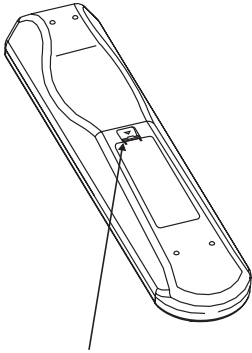

HET LIPIJE INDRUKKEN EN OPTILLEN OM HET BATTERIJDEKSEL UIT DE ZITTING TE VERWIJDEREN

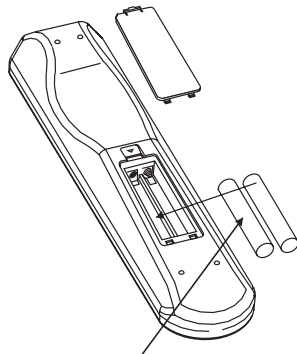

STEEK DE BATTERIJEN IN HET BATTERIJVAKJE EN STEL ZEKER DAT U DE POLEN VAN DE BATTERIJEN CORRECT IN HET BATTERIJVAKJE STEEKT

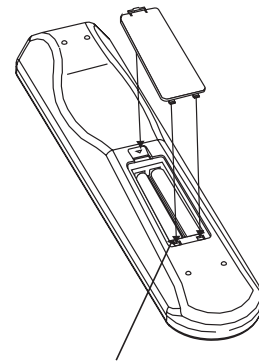

HET BATTERIJDEKSEL TERUG AANBRENGEN DOOR DE TWEE LIPIJES UIT TO LIJNEN EN IN DE GATEN AAN TE BRENGEN.

DRUK HET BATTERIJDEKSEL TERUG OP ZIJN PLAATS TOTDAT HET VASTKLIKT.

PROBLEMEN OPLOSSEN

PROBLEEM	OORZAAK	OPLOSSING
GEEN KLANK	• Netsnoer niet aangesloten of unit niet ingeschakeld	• Controleer of netsnoer is ingestoken en unit is ingeschakeld
	• Tape 1 Monitor geselecteerd	• Schakel Tape 1 Monitor uit
	• Mute ingeschakeld	• Schakel Mute uit
	• Achterste Pre Out/ Main in versterkerverbindingen niet aangebracht	• Breng verbindingen aan
	• Koptelefoon aangesloten	• De koptelefoon afsluiten
GEEN KLANK OP EEN KANAAL	• Balansregeling niet in het midden	• Zet balansregeling in het midden
	• Luidspreker niet correct aangesloten of beschadigd	• Controleer aansluitingen en luidsprekers
	• Ingangskabel ontkoppeld of beschadigd	• Controleer kabels en aansluitingen
ZWAK LAAG/DIFFUUS STEREO-BEELD	• Luidspreker niet in fase aangesloten	• Controleer aansluitingen op alle luidsprekers binnen systeem
AFSTANDSBEDIENING WERKT NIET	• Batterijen leeg of onjuist geplaatst	• Controleer en/of vervang batterijen
	• Venster van IR-zender of -ontvanger niet vrij	• Verwijder de hindernis
	• IR-ontvanger in direct zonlicht of zeer sterk omgevingslicht	• Haal unit uit direct zonlicht, verminder hoeveelheid omgevingslicht
AAN-/UIT- / BEVEILIGINGSCONTROLE-LAMPJE WORDT ROOD TIJDENS NORMALE WERKING	• De versterker oververhit	• Schakel de versterker uit. Controleer of de ventilatiegaten boven- en onderop de versterker niet zijn verstopt. Laat de versterker afkoelen en schakel hem in
	• Totale impedantie van luidsprekers te laag	• Controleer of totale luidsprekerimpedantie niet lager is dan 4 Ohm

TECHNISCHE GEGEVENS

VOORVERSTERKERDEEL

Ingangen op lijnniveau (Disc, CD, Video, Aux, Tuner, Tape1, Tape2)

Ingangsimpedantie (R & C) (Weerstand en Capacitatie)	20k Ω + 470pF
Ingangsgevoeligheid (ref. Nominaal vermogen)	240mV
Maximum ingangssignaal	6V
Signaal-ruisverhouding A-gewogen ¹	97,0dB ref. 1W
Signaal-ruisverhouding / voorversterker uit, A-gewogen	110dB ref. 500mV
Frequentieweergave 20Hz - 20kHz	< \pm 0,1dB (Tone defeat aan)
	< \pm 0,2dB (Tone defeat uit)
THD + Ruis, SMPTE IM	< 0,01% at 5V out

Uitgangen op lijnniveau

Uitgangsimpedantie	Pre-out	80 Ω
	Tape	Bron Z + 1k Ω
Maximum uitgangsniveau	Pre-out	>11V
	Tape	>10V

Toonregeling

Treble (hoge tonen)	\pm 5dB bij 10kHz
Bass (lage tonen)	\pm 8dB bij 100Hz

Trigger out

Uitgangswaerstand	<120 Ω
Uitgangsstroomsterkte	100mA
Uitgangsspanning	12V

EINDVERSTERKERDEEL

Continu uitgangsvermogen naar 8 Ω ²	50W (17dBW)	
Nominale vervorming (THD 20Hz - 20kHz)	0,02%	
Afkapvermogen (Clipping) (maximum continu vermogen per kanaal 4 Ω en 8 Ω)	68W	
IHF dynamische vrije hoogte	8 Ω	+3,4dB
	4 Ω	+5,0dB
IHF dynamisch vermogen (maximum kortetermijn vermogen per kanaal)	8 Ω	110W (20,4dBW)
	4 Ω	160W (22,0dBW)
	2 Ω	210W (23,2dBW)
Dempfactor (ref. 8 Ω , 1kHz)	>160	
Ingangsimpedantie (R & C)	20k Ω + 470pF	
Ingangsvoeligheid (nominale uitgang naar 8 Ω)	730mV	
Spanningsversterking	29dB	
Frekwentieweergave 20Hz - 20kHz	<0,2dB	
Signaal-ruisverhouding, A-gewogen	ref. 1W	100dB
	ref. 50W	117dB
THD + Ruis ³	<0,02%	
SMPTE IM ⁴	<0,01%	
IHF IM ⁵	<0,01%	
Uitgangsimpedantie koptelefoon	68 Ω	

AFMETINGEN EN GEWICHTEN

Afmetingen (B x H x D) ⁶	Netto	435 x 100 x 290mm
	Bruto	435 x 117 x 342mm
Netto gewicht		8kg
Transportgewicht		9kg

¹ Van cd-ingang naar luidsprekeruitgang, volume-instelling voor 500mV ingaand, 8 Ω 1W uitgaand

² Minimum vermogen per kanaal, 20Hz - 20kHz, beide kanalen aangedreven met niet meer dan de nominale vervorming

³ Totale harmonische vervorming, 20Hz - 20kHz van 250mW tot nominale uitgang

⁴ Intermodulatievervorming, 60Hz - 7kHz, 4:1, van 250mW tot nominale uitgang

⁵ CCIF IM-vervorming, 19 + 20kHz nominale uitgang

⁶ De bruto afmetingen omvatten de voeten, de volume-toets en de uitgetrokken luidsprekerklemmen.

Specificaties kunnen zonder voorafgaande kennisgeving worden gewijzigd. Voor bijgewerkte documentatie en kenmerken, en de nieuwste informatie over de C325BEE kunt u terecht op www.nadelectronics.com.

INSTRUCCIONES DE SEGURIDAD IMPORTANTES

- Guarde estas instrucciones para uso posterior.
- Cumpla con todos los avisos e instrucciones marcados en el equipo de audio.

1 Lea las Instrucciones - All the safety and operating instructions should be read before the product is operated.

2 Guarde las Instrucciones - Las instrucciones de seguridad y funcionamiento deben guardarse para consulta futura.

3 Avisos de Precaución - Todos los avisos sobre el producto y las instrucciones de funcionamiento deben cumplirse.

4 Siga las Instrucciones - Todas las instrucciones de funcionamiento y uso deben seguirse.

5 Limpieza - Desenchufe este producto de la toma de pared antes de limpiarlo. No use productos de limpieza líquidos ni aerosoles. Use un paño húmedo para limpiarlo.

6 Accesorios - No use accesorios no recomendados por el fabricante del producto porque pueden originar riesgos.

7 Agua y Humedad - No use el producto cerca de agua como por ejemplo cerca de una bañera, lavabo, pila de cocina, o lavandería, en un sótano húmedo o cerca de una piscina, ni en situaciones similares.

8 Otros accesorios - No coloque este producto sobre un carrito, soporte, trípode, ménsula o mesa inestables. El producto puede caerse, originando graves lesiones a un niño o adulto, y daño grave al producto. Use lo únicamente con un carrito, soporte, trípode, ménsula o mesa recomendados por el fabricante, o vendidos con el producto. Cualquier montaje del producto debe cumplir las instrucciones del fabricante, y ha de usarse como accesorio de montaje recomendado por el fabricante.

9 Una combinación de producto y carrito se debe mover con cuidado. Una parada rápida, fuerza excesiva y superficies desiguales pueden hacer que se vuelque la combinación de carrito y producto.

10 Ventilación - Las ranuras y aberturas de la caja se proveen para ventilación y para asegurar el funcionamiento fiable del producto y para protegerlo contra el calentamiento excesivo, y estas aberturas no deben bloquearse o cubrirse. Las aberturas nunca deben bloquearse colocando el producto sobre una cama, sofá, felpudo, u otras superficies similares. Este producto no debe colocarse en una instalación empotrada como una biblioteca o estantería a no ser que se provea ventilación apropiada o se sigan las instrucciones del fabricante.

11 Fuentes de Energía Eléctrica - Este producto ha de funcionar únicamente con el tipo de fuente de energía eléctrica indicado en la etiqueta de fabricación. Si usted no está seguro del tipo de suministro eléctrico de su casa, consulte al concesionario del producto o a la compañía eléctrica local. El método primario para aislar el amplificador de la alimentación de la red consiste en desconectar el enchufe de la red. Cerciorarse de que el enchufe de la red permanezca accesible en todo momento. Desenchufe el cordón eléctrico de CA de la toma de CA si el equipo no va a usarse durante varios meses o más.

12 Tierra o Polarización - Este producto puede estar equipado con un enchufe de línea de corriente alterna polarizado (un enchufe que tenga una patilla más ancha que la otra). Este enchufe sólo puede conectarse a la toma de una manera. Esta es una función de seguridad. Si usted no puede insertar el enchufe a fondo en la toma, intente invertir el enchufe. Si el enchufe todavía no puede enchufarse, contacte a su electricista para que cambie su toma anticuada. No impida la finalidad de seguridad del enchufe polarizado.

13 Protección del Cordón Eléctrico - Los cordones de suministro eléctrico deben montarse en ruta de modo que no sea probable que se pisen o se perforen con artículos colocados encima o contra ellos, prestando atención particular a los cordones de los enchufes, receptáculos de comodidad, y al punto en que salen del producto.

14 Tierra de antena exterior - Si se conecta una antena exterior o sistema de cables al producto, asegúrese de que la antena o sistema de cables estén puestos a tierra de modo que provean protección contra cambios súbitos de voltaje y cargas de corriente estática acumulada. El Artículo 810 del Código Eléctrico Nacional, ANS/NFPA 70, provee información respecto a la apropiada puesta a tierra del mástil de antena y la estructura de soporte, puesta a tierra del cable básico de un equipo de descarga de antena, tamaño de los conductores de puesta a tierra, posición del equipo de descarga de antena, conexión con los electrodos de tierra y a los requisitos del electrodo de puesta a tierra.

15 Rayos - Para protección adicional de este producto durante una tormenta con rayos, o cuando se deja desatendido y no se usa durante largos períodos de tiempo, desenchúfelo de la toma de pared y desconecte la antena o el sistema de cables. Esto impide que se dañe el producto debido a los rayos y a las sobre tensiones en la línea eléctrica.

16 Líneas eléctricas - No debe ponerse un sistema de antena exterior cerca de las líneas eléctricas en alto ni otra luz eléctrica o circuitos eléctricos, en los que puede entrar en los circuitos o líneas eléctricas tales. Cuando se instala un sistema de antena exterior, hay que tener sumo cuidado de no tocar tales líneas o circuitos eléctricos porque este contacto con ellos puede resultar fatal.

17 Sobrecarga - No sobrecargue las tomas de pared, cordones de extensión o los receptáculos integrales de comodidad porque esto puede producir un riesgo de incendio o choque eléctrico.

18 Entrada de objetos y líquidos - Nunca empuje objetos de cualquier clase al interior de este producto a través de las aberturas porque pueden tocar puntos de tensión peligrosos o cortocircuitar piezas, lo cual podría producir un incendio o choque eléctrico. Nunca derrame líquido de ninguna clase sobre el producto.



19 Daño que requiere servicio - Desenchufe este producto de la toma de pared y encargue el servicio a personal de servicio cualificado bajo las siguientes circunstancias:

- a) Cuando el cordón de suministro eléctrico o el enchufe se dañan.
- b) Si se ha derramado líquido, o han caído objetos al interior del producto.
- c) Si el producto ha quedado expuesto a la lluvia o al agua.
- d) Si el producto no funciona normalmente al seguir las instrucciones de funcionamiento. Ajuste únicamente los controles a los que se refieren las instrucciones de funcionamiento porque un ajuste incorrecto de otros controles puede producir daño y con frecuencia requiere trabajo amplio de un técnico cualificado para restablecer el funcionamiento normal del producto.
- e) Si el producto se ha caído o dañado de cualquier manera.
- f) Si el producto presenta un cambio claro en su rendimiento - esto indica que necesita servicio.

20 Repuestos - Cuando se necesiten repuestos, asegúrese de que el técnico de servicio haya usado repuestos especificados por el fabricante o que tengan las mismas características que la pieza original. Las sustituciones no autorizadas pueden originar incendio, choque eléctrico, u otros peligros.

21 Comprobación de seguridad - Al completar cualquier servicio o reparación del producto, pida al técnico de servicio que realice comprobaciones de seguridad para determinar que el producto está en estado de funcionamiento apropiado.

22 Montaje en pared o techo - El producto se debe montar en una pared o techo únicamente como recomienda el fabricante.

AVISO



PARA IMPEDIR EL PELIGRO DE INCENDIO O CHOQUE ELECTRICO, NO DEJE ESTE APARATO EXPUESTO A LA LLUVIA O LA HUMEDAD. EL SIMBOLO DE RAYO QUE SE MUESTRA CON CABEZA DE FLECHA, DENTRO DE UN TRIANGULO EQUILATERO ES PARA ALERTAR AL USUARIO DE LA PRESENCIA DE "TENSION PELIGROSA" SIN AISLAMIENTO DENTRO DE LA CAJA DEL PRODUCTO, QUE PUEDE TENER MAGNITUD SUFICIENTE PARA CONSTITUIR UN RIESGO DE CHOQUE ELECTRICO PARA LAS PERSONAS.



EL SIGNO DE EXCLAMACION DENTRO DE UN TRIANGULO EQUILATERO ES PARA ALERTAR AL USUARIO DE LA PRESENCIA DE IMPORTANTES INSTRUCCIONES DE FUNCIONAMIENTO Y MANTENIMIENTO (SERVICIO) EN LAS PUBLICACIONES QUE ACOMPAÑAN AL APARATO.

PRECAUCION

Los cambios o modificaciones de este equipo no expresamente aprobados por NAD Electronics en cuanto a cumplimiento pueden anular la autorización del usuario para hacer funcionar este equipo.

PRECAUCION REFERENTE A LA UBICACION

Para mantener ventilación apropiada, asegúrese de dejar un espacio alrededor del equipo (desde las dimensiones externas mayores incluyendo las proyecciones) que sea igual, o superior al que se indica a continuación.

Paneles de izquierda y derecha: 10 cm

Panel trasero 10 cm

Panel superior 50 cm

NOTAS SOBRE LA PROTECCION MEDIOAMBIENTAL

Al final de su vida en servicio, este producto no deberá desecharse con los desperdicios normales del hogar, sino que deberá ser devuelto a un punto de recogida para el reciclaje de los equipos eléctricos y electrónicos. El símbolo que se muestra en el, el manual del usuario y el embalaje así lo indican. Los materiales pueden ser reutilizados de conformidad con sus marcas. Mediante reutilización, reciclaje de materias primas u otras formas de reciclaje de productos anticuados, se estará realizando una importante aportación a la protección de nuestro ambiente.

Su oficina de administración local le puede asesorar acerca del punto responsable para desechar desperdicios.



Nº de Modelo : _____ Nº de Serie : _____

MANDOS DEL PANEL DELANTERO

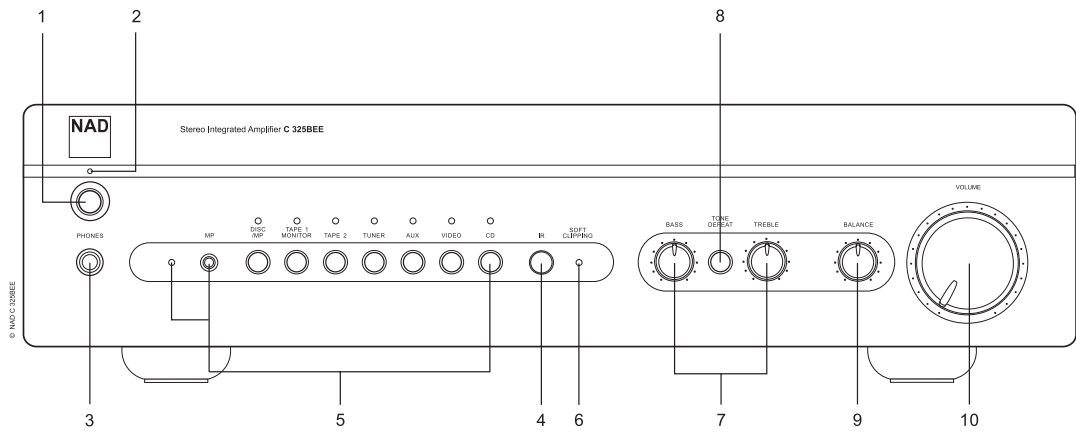

CONEXIONES DEL PANEL TRASERO

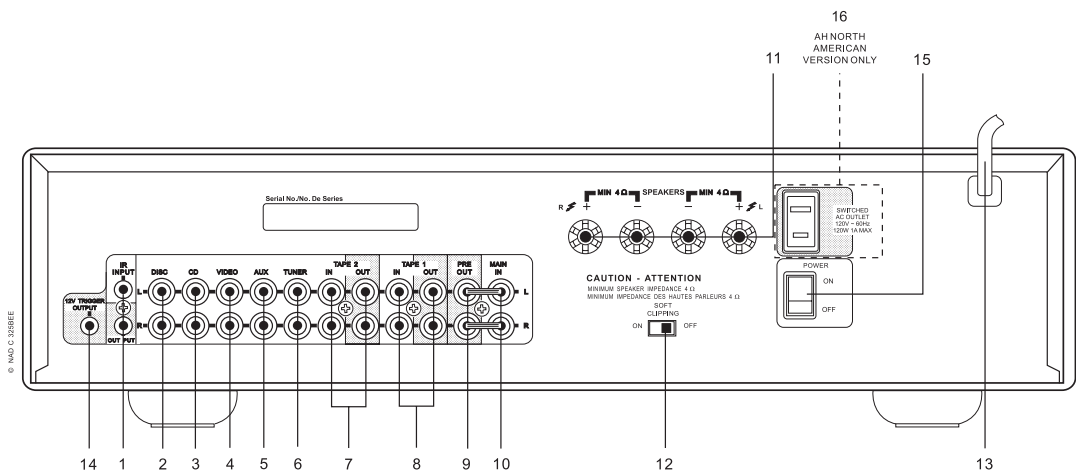

NAD es marca registrada de NAD Electronics International, división de Lenbrook Industries Limited
Copyright 2006, NAD Electronics International, división de Lenbrook Industries Limited

NOTAS SOBRE LA INSTALACION

Su NAD C325BEE ha de colocarse sobre una superficie firme y nivelada. Evite colocar el equipo a la luz directa del sol o cerca de fuentes de calor y humedad. Deje ventilación adecuada. No coloque el equipo sobre una superficie blanda como una alfombra. No lo coloque en un área cerrada, como una estantería o armario, que impida el paso del aire por las ranuras de ventilación. Asegure que el equipo se desconecte antes de hacer cualquier conexión.

Las tomas RCA de su NAD C325BEE están codificadas con colores para comodidad. Rojo y blanco son audio de Izquierda y Derecha respectivamente.

Use conductores y tomas de alta calidad para rendimiento y fiabilidad óptimos. Asegure que los conductores y tomas de enchufe no estén dañados en modo alguno y que las tomas de enchufe estén enchufadas firmemente hasta el fondo.

Para mejor rendimiento, use conductores de altavoz de calidad de calibre 16 (1,5 mm) de espesor o más. Si no se va a usar el equipo durante algún tiempo, desconecte el enchufe de la toma CA.

Si entra agua en su NAD C325BEE, quite la alimentación eléctrica al equipo y quite el enchufe de la toma CA. Haga que un técnico de servicio cualificado inspeccione el equipo antes de intentar usarlo otra vez.

NO quite la cubierta, no hay piezas en el interior que puedan ser objeto de servicio por el usuario.

Use un paño suave seco para limpiar el equipo. Si es necesario, humedezca un poco el paño con agua jabonosa. No use soluciones que contengan benzol u otros agentes volátiles.

COMIENZO RAPIDO

- 1 Conecte los altavoces a las tomas y fuentes traseras de Speaker (altavoz) con las tomas de entrada traseras pertinentes.
- 2 Enchufe el cordón de alimentación de CA.
- 3 Conecte el botón de ALIMENTACION (POWER) situado en el panel trasero para situar el C325BEE en reserva (standby).
- 4 Pulse el botón de Reserva (Standby) del panel delantero para conectar el C325BEE de NAD..
- 5 Pulse el selector de entrada requerido.

MANDOS DEL PANEL DELANTERO

1. **Botón de reserva (standby):** El Botón de Reserva (Standby) activa el C325BEE en conexión y en reserva (standby). Este botón sólo funcionará cuando el diodo emisor de luz LED de Alimentación/Reserva/Protección (Power/Standby/Protection) se ponga ámbar indicando el estado de reserva (standby), o verde indicando el estado de conexión.

NOTA

El equipo manual de mando a distancia que se suministra con el C325BEE es de tipo NAD universal, diseñado para hacer funcionar varios modelos NAD. Algunos botones de este equipo manual de mando a distancia no funcionan porque las funciones no están soportadas por el C325BEE.

- 2 **LED de Alimentación/Reserva/Protección (Power/Standby/Protection)** - Una vez conectada la alimentación, el diodo emisor de luz LED se encenderá en rojo durante unos pocos segundos antes de que se desactive el circuito de protección. El diodo emisor de luz LED se pondrá verde, indicando el funcionamiento normal. En casos de grave abuso del amplificador, tal como recalentamiento, impedancia de altavoces excesivamente baja, cortocircuito. etc., el amplificador activará su circuito de protección lo cual se indicará al cambiar el diodo emisor de luz LED de verde a rojo y silenciándose el sonido. En tal caso, ponga el amplificador en Off con el botón **POWER** del panel trasero, espere que se enfríe y/o compruebe las conexiones de altavoz, asegurándose de que la impedancia total de los altavoces no sea inferior a 4 ohmios. Una vez eliminada la

causa de activación del circuito de protección, **conectar** el botón trasero de **ALIMENTACION (POWER)** y el botón de Reserva (Standby) para reanudar el funcionamiento normal.

- 3 **Toma de auriculares (Phones)** - Se suministra una toma de enchufe de clavija estéreo de 1/4 de pulgada para escucha con auriculares y funciona con auriculares convencionales de cualquier impedancia. Insertando un enchufe jack de auriculares en la toma se desconectan automáticamente los altavoz. Los controles de volumen, tono y equilibrio funcionan para escuchar con auriculares. Use un adaptador adecuado para conectar los auriculares con otros tipos de tomas, como enchufes jack de 3,5 mm de 'estéreo personal'.

NOTA

Asegúrese de que el control de volumen esté puesto al mínimo (totalmente a la izquierda) antes de conectar o desconectar los auriculares. La escucha a altos niveles puede dañar sus oídos.

- 4 **Receptor de órdenes del mando a distancia por infrarrojos** - El sensor de infrarrojos situado detrás de la ventanilla circular, recibe órdenes desde el mando a distancia. Debe haber un paso libre de obstáculos de línea de mira desde el control remoto a esta ventanilla; si tal paso está obstruido, el control remoto puede que no funcione.

NOTA

La luz solar directa o una iluminación ambiental muy brillante pueden afectar el alcance y ángulo operativo del equipo de mano de control remoto.

- 5 **Selectores de entradas** - Estos botones seleccionan la entrada activa al NAD C325BEE y la señal enviada a los altavoces, las salidas de Cinta (Tape) y las tomas PRE OUT. Los botones del mando a distancia duplican estos botones, con excepción de entrada de sintonizador; vea a continuación. Los diodos LED verdes de encima de cada botón indican qué entrada es la seleccionada actualmente.

DISC/MP (Media Player) Selecciona una fuente de nivel de línea conectada a las tomas DISC como entrada activa. Cuando se inserta un enchufe de estéreo de 3,5 mm en una toma **MP**, se encenderá el indicador junto a la toma y se desconectará la fuente de nivel de línea del **DISCO (DISC)**. Se recomienda silenciar el volumen, o conectar a una entrada distinta, antes de conectar/desconectar el cable externo del Reproductor de Medios.

CD Selecciona el **CD** (u otra fuente de nivel de línea) conectado a las tomas **CD**, como entrada activa.

VIDEO Selecciona la VCR (o grabadora estéreo de TV/Satélite/Cable) conectada a las tomas **VIDEO**, como entrada activa.

AUX Selecciona una fuente de nivel de línea conectada a las tomas **AUX**, como entrada activa.

TUNER (Sintonizador) Selecciona el sintonizador (u otra fuente de nivel de línea) conectado a las tomas de Sintonizador, como entrada activa. El equipo manual de mando a distancia cuenta con botones independientes para AM y FM, pulsando uno u otro se selecciona el sintonizador del C325BEE

TAPE 2 Selecciona Cinta 2 como entrada activa.

TAPE 1 Monitor (Monitor de Cinta 1) Selecciona la salida desde una grabadora de cinta cuando se reproducen o cintas o se monitorean grabaciones que se estén realizando a través de las tomas de la Cinta 1 ("Tape 1"). Pulse el botón de Tape 1 (Cinta 1) una vez para seleccionarla y otra vez para volver a la selección de entrada normal.

TAPE 1 es una función de Monitor de cintas que no anula la selección de entrada actual. Por ejemplo, si es entrada activa el CD cuando se selecciona **TAPE 1**, la señal CD continúa seleccionada y se transmite tanto a las tomas **TAPE 2**, como a **TAPE 1 OUTPUT**, pero es el sonido procedente de la grabadora conectada a Tape 1 (Cinta 1) lo que se escuchará en los altavoces. Aparte de estar encendido el diodo LED ámbar para indicar que está acoplada la Cinta 1, permanecerá también encendido diodo LED verde correspondiente a la entrada activa.

NOTA

El equipo manual de mando a distancia que se suministra con el C325BEE es de tipo NAD universal, diseñado para hacer funcionar varios modelos NAD. Algunos botones de este equipo manual de mando a distancia no funcionan porque las funciones no están soportadas por el C325BEE. Los botones selectores de entrada Video 2 y Video 3 del equipo manual de mando a distancia no son operativos en el caso del C325BEE.

- 6 Indicador de recorte suave (Soft clipping indicator)** - El diodo LED verde de Recorte Suave ("Soft Clipping") muestra que está activado el modo de Recorte Suave. Para más amplia información, consulte también "Conexiones del panel trasero, Sección 12 Recorte Suave.
- 7 Controles de tonos (Tone controls)** - El NAD C325BEE está dotado de controles de tonos **BAJOS Y TREMOLOS** para ajustar el equilibrio de tonos de sus sistema. La posición de las 12 horas es 'plana' sin refuerzo ni corte y una muesca indica esta posición. Gire el control a la derecha para aumentar la cantidad de Bajo o Trémolo. Gire el control a la izquierda para disminuir la cantidad de Bajo o Trémolo. Los controles de Tonos no afectan a las grabaciones hechas usando las salidas Cinta pero afectan a las señales que van a la salida del preamplificador (Pre-out).
- 8 Anulación de tonos (Tone defeat)** - El interruptor **TONE DEFEAT** desvía la sección de tono del NAD C325BEE. Si los Controles de Tono no se usan normalmente y se dejan en la posición de las 12 horas, es aconsejable desactivar totalmente la sección de Control de Tono usando este interruptor. En la posición afuera ('out'), los circuitos de Controles de Tonos están activos, si se empuja el interruptor **TONE DEFEAT** adentro ('in') se desvía la sección de Controles de Tonos.
- 9 Equilibrio (Balance)** - El control **BALANCE** ajusta los niveles relativos de los altavoces de izquierda y derecha. La posición de las 12 horas da un nivel igual a los canales izquierdo y derecho. Hay una muesca que indica esta posición. Girando el control a la derecha se mueve el equilibrio a la derecha. Girando el control a la izquierda se mueve el equilibrio a la izquierda.
El control **BALANCE** (Equilibrio) no afecta a las grabaciones hechas usando las salidas Tape pero afecta a las señales que van a la salida del preamplificador (Pre-Out).
- 10 Volumen (Volume)** - El control **VOLUME** ajusta el nivel general de las señales que se alimentan a los altavoces. Está accionado por motor y se puede ajustar desde el equipo manual de mando a distancia. El control **VOLUME** no afecta a las grabaciones hechas usando las salidas Tape pero afecta a las señales que van a la salida preamplificador (Pre-Out).

En el equipo manual de mando a distancia, pulse el botón de (**MUTE**) para poner temporalmente el sonido en "off" para los altavoces y auriculares. Se indica silenciamiento con el diodo LED de entrada activa en intermitente. Pulse el botón Silenciamiento (**MUTE**) otra vez para restablecer el sonido. El Silenciamiento (Mute) no afecta a las grabaciones hechas usando las salidas Cinta (Tape) pero afecta a la señal que va a la salida del preamplificador ("Pre Out").

CONEXIONES DEL PANEL TRASERO

- 1 Entrada / salida IR (IR Input / output)** - Esta entrada esta conectada a la salida de un repetidor IR (infrarrojos) (Xantech o similar), o a la salida de otro componente para permitir el control del C325BEE desde un lugar a distancia. Solicite detalles adicionales al concesionario o al montador de instalaciones personalizadas.
- 2 Entrada de disco (Disc input)** - Entrada para señales de entrada de nivel de línea adicional como reproductor de CD, Mini Disc o la señal de salida de un amplificador de realce para un tocadiscos. Use un conductor doble RCA-a-RCA para conectar las 'Salidas de Audio' de derecha e izquierda de los equipos auxiliares a esta entrada.

NOTA:

Cuando se inserta un enchufe de estéreo de 3,5 mm en la toma **MP** del panel delantero, se encenderá el indicador junto a la toma y se desconectará la fuente de nivel de línea del **DISCO (DISC)**. Se recomienda silenciar el volumen, o conectar a una entrada distinta, antes de conectar/desconectar el cable externo del Reproductor de Medios.

- 3 Entrada CD (CD input)** - Entrada para un CD u otra fuente de señales de nivel de línea. Use un conductor doble RCA-a-RCA para conectar las salidas 'Audio Outputs' de izquierda y derecha del reproductor de CD a esta entrada. El NAD C325BEE sólo acepta señales analógicas desde su reproductor de CD.
- 4 Entrada de Video (Video input)** - Entrada para la señal de audio procedente de un VCR estéreo (o receptor estéreo TV/Satélite/Cable) u otra fuente de audio de nivel de línea. Usando conductores dobles RCA-a-RCA, conecte las 'Salidas de Audio' izquierda y derecha del equipo a esta entrada.
Nota: Estas son entradas de audio únicamente.
- 5 Entrada AUX (AUX input)** - Entrada de señales de entrada de nivel de línea adicional tal como otro reproductor de CD. Use un conductor doble RCA-a-RCA para conectar las 'Salidas de Audio' de derecha e izquierda de los equipos auxiliares a esta entrada.
- 6 Entrada de sintonizador (Tuner input)** - Entrada para un sintonizador u otra fuente de señales de nivel de línea. Use un conductor doble RCA-a-RCA para conectar las 'Salidas de Audio' izquierda y derecha del Sintonizador a esta entrada.
- 7 Entrada/Salida de Cinta 2 (Tape 2 In/Out)** - Conexiones para una grabación y reproducción analógicas a una grabadora de cinta de audio de cualquier tipo. Usando conductores dobles RCA-a-RCA, conecte la 'Salida de Audio' de izquierda y derecha de la máquina de cintas a las tomas TAPE 2 IN para escucha y control de cintas. Conecte la 'Entrada de Audio' de izquierda y derecha de la máquina de cintas a las tomas TAPE 2 OUT para grabar.
- 8 Entrada/Salida de Cinta 1 (Tape 1 In/Out)** - Conexiones para una grabación y reproducción analógicas a una grabadora de cinta de audio de cualquier tipo. Usando conductores dobles RCA-a-RCA, conecte la 'Salida de Audio' de izquierda y derecha de la máquina de cintas a las tomas TAPE 1 IN para escucha y control de cintas. Conecte la 'Entrada de Audio' de izquierda y derecha de la máquina de cintas a las tomas TAPE 1 OUT para grabar.
- 9 Salida de preamplificador (Pre-out)** - Conexiones a amplificador de potencia o procesador externo, tal como un descodificador de sonido surround. En el uso normal deben conectarse a las tomas de Entrada Principal ("Main-In") (N 10) con las conexiones provistas. Para conectar su NAD C325BEE a secciones de procesador o amplificador externo quite primero estas conexiones. Use un conductor doble RCA-a-RCA para conectar con la 'Entrada de Audio' de izquierda y derecha del amplificador de potencia o procesador con las tomas Pre Out.

NOTA

La señal de salida del preamplificador se verá afectada por los ajustes de los controles de volumen y tono del NAD C325BEE, siempre desactiva el amplificador el amplificador antes de conectar o desconectar algo desde las tomas de Salida del preamplificador (Pre-Out) y tomas de Entrada Principal ("Main-in").

10 Entrada principal (Main in) - Conexiones a amplificador de potencia o procesador externo, tal como un descodificador de sonido surround. En el uso normal deben conectarse a las tomas Pre-Out (No. 9) con las conexiones provistas. Para conectar su NAD C325BEE a secciones de procesador o preamplificador externo quite primero estas conexiones. Use un conductor doble RCA-a-RCA para conectar con la 'Salida de Audio' de izquierda y derecha del preamplificador o procesador con las tomas Main-In.

NOTA

Apague siempre el amplificador antes de conectar o desconectar cualquier cosa procedente de las tomas Pre-Out y Main-In.

11 Altavoces (Speakers) - Terminales de altavoces para altavoces de 4 ohmios de impedancia o más. Conecte el altavoz derecho a los terminales marcados con 'R +' y 'R -' asegurando que el 'R+' esté conectado al terminal '+' de su altavoz y el 'R-' está conectado al terminal '-' del altavoz. Conecte los terminales marcados con 'L+' y 'L-' al altavoz izquierdo de la misma manera.

Use siempre cable torónico para trabajos pesados (calibre 16, 1,5 mm o más grueso) para conectar los altavoces a su NAD C325BEE. Pueden usarse los terminales de poste de doblado de alta corriente como terminal de corriente para cables que terminen en tomas de horquilla o pasador o para cables con extremos de hilo desnudo.

CONECTORES DE CABLE DESNUDO Y DE PATILLAS

Los cables de hilo desnudo y tomas de patillas han de insertarse en el orificio del fuste del terminal. Desenrosque el casquillo de plástico del terminal del altavoz hasta que quede expuesto el orificio del eje de tornillo. Inserte el pasador o extremo de cable desnudo en orificio y sujete el cable apretando el casquillo del terminal. Asegure que el hilo desnudo de los cables de altavoz no toque el panel trasero ni otra toma. Asegure que haya únicamente 1 cm de cable desnudo o pasador y no haya torones sueltos del hilo de los altavoces.

12 Soft Clipping™ (Recorte Suave) - Cuando un amplificador se excita más allá de la salida de potencia especificada, puede oírse un sonido duro y distorsionado en los volúmenes muy altos. Esto es porque el corte del amplificador o 'recorte duro' ('hard clipping') corta los picos de sonido para los no fue diseñado en cuanto a reproducción de sonido. El circuito NAD Soft Clipping (recorte suave) limita suavemente la salida del sistema para minimizar la distorsión audible si el amplificador es sobreexcitado. Si al escuchar usted percibe niveles de potencia moderados puede dejar el interruptor Soft Clipping en Off (desconectado). Si es probable que escuche usted altos niveles que pudieran forzar la capacidad de potencia del amplificador, ponga el interruptor Soft Clipping en On (conectado). El diodo LED de Soft Clipping™ del panel delantero se enciende cuando el amplificador está en modo de Soft Clipping.

13 Cordón de línea CA (AC line cord) - Enchufe el cordón de alimentación CA a una toma activa CA. Asegure que todas las conexiones se hayan hecho antes de conectar con la alimentación eléctrica de la red.

14 Salida de disparador de 12V (12V trigger output) - La SALIDA DE DISPARADOR DE 12V se utiliza para controlar equipo externo que este dotado de entrada de disparador de 12V. Esta salida será 12V cuando el C320BEE este en "on" y 0V cuando el equipo esté bien sea en "off" o en reserva. Esta salida puede excitar una carga hasta de 100ma a 12V.

15 Interruptor de ALIMENTACION (POWER): El interruptor de ALIMENTACION (POWER) suministra corriente de la red CA para el C325BEE. Cuando el interruptor está en la posición de **ENCENDIDO (ON)** el C325BEE está en reserva (standby) tal como lo muestra el diodo emisor de luz LED amarillo de Condición de Estado situado encima del interruptor de encendido. Si no se va a utilizar el amplificador durante largos períodos de tiempo, conectar el interruptor de **ALIMENTACION (POWER)** a la posición de **DESCONEXION (OFF)**.

16 TOMA CA CONECTADA (120C VERSIÓN AH): Insertar el cable de alimentación del equipo auxiliar que ha de conectarse o desconectarse cuando el C325BEE es conectado o desconectado usando el interruptor de **ALIMENTACION (POWER)**.

PARA HACER UNA GRABACION

Cuando se selecciona cualquier fuente de sonido, su señal se alimenta también directamente a cualquier máquina de cintas conectada a las salidas TAPE 2 o TAPE 1 OUTPUTS para grabaciones.

COPIA DE CINTA A CINTA

Usted puede copiar entre dos máquinas de cinta conectadas a su NAD C325BEE. Ponga la cinta fuente de la grabadora conectada a Tape 2 y la cinta en blanco en la grabadora conectada a Tape 1. Seleccionando la entrada TAPE 2 usted puede ahora grabar de la Tape 2 a la Tape 1 y vigilar la señal procedente de la cinta original.

EQUIPO MANUAL DE MANDO A DISTANCIA SRS

El equipo manual de Mando a Distancia sirve para todas las funciones principales del NAD C325BEE y tiene mandos adicionales para hacer funcionar a distancia Sintonizadores, máquinas de CD de NAD. Funcionará a una distancia de hasta 5 m. Recomendamos pilas alcalinas para máxima vida de funcionamiento. Deben montarse dos pilas AAA (R 03) en el compartimiento de pilas situado en la parte trasera del equipo manual del Mando a Distancia. Al cambiar las pilas, compruebe que se pongan en la dirección correcta, que se indica en la base del compartimiento de pilas. Rogamos consulte las secciones anteriores del manual para una descripción completa de las funciones individuales.

Cuando se recibe una orden desde el mando a distancia, parpadeará el indicador Stand-by/Protection.

1 CONEXION Y DESCONEXION DE LA ALIMENTACIÓN - El mando a distancia del C325BEE de NAD dispone de un botón independiente de Conexión (On) y Desconexión (Off). Este puede ser particularmente útil para mantener los componentes de un sistema "in-sync" (sincronizados). De esta manera todos los componentes se pondrán en reserva cuando se pulsa Off o se pondrán en modo operativo cuando se pulsa On, en lugar de que algunos componentes se pongan en On cuando el amplificador se pone en Stand-by. (Observe que los otros componentes han de ser capaces de responder también a las órdenes separadas de On y Off). Pulse el botón ON para poner el equipo a partir de Stand-by en modo operativo. El indicador Stand-by (Fig. 2; No. 2) pasa de color ámbar a rojo, luego a verde y el indicador para la última entrada seleccionada centellea y se enciende. Pulse el pulsador OFF para poner el equipo en modo Stand-by. El indicador Stand-by se enciende en ámbar.

2 ENTRADAS (INPUTS) - Los botones selectores de entrada realizan las mismas funciones que los botones etiquetados de la misma manera en el panel delantero.

3 Teclas numéricas - Las teclas numéricas permiten la entrada directa de pistas de reproductores de CD y el acceso directo de canales/ preajustes para sintonizadores y receptores.

4 VOLUMEN MAESTRO (MASTER VOLUME) - Pulse los botones ▲ o ▼ para aumentar o disminuir respectivamente el nivel de sonoridad. Suelte el botón cuando se alcance el nivel deseado. El Control de Volumen motorizado del panel delantero indicará el nivel ajustado. Los botones Master Volume no afectan a las grabaciones hechas usando la salida Tape pero afectaran a la señal que va a las salidas Pre-amp.

5 SILENCIAMIENTO (MUTE) - Pulse el botón MUTE para poner temporalmente en "off" el sonido a los altavoces y auriculares. El modo Mute se indica por el centelleo del indicador de entrada activa en el panel delantero. Pulse otra vez MUTE para restablecer el sonido. El Silenciamiento (Mute) no afecta a las grabaciones hechas usando las salidas Cinta (Tape) pero afecta a la señal que va a la salida del preamplificador.

6 CONTROL DEL SINTONIZADOR (TUNER CONTROL) - TUNE ◀ o ▶ explora respectivamente las frecuencias superiores e inferiores de estaciones tanto para AM como FM.
PRESET ▲ o ▼ selecciona respectivamente números superiores o inferiores de preajustes de estaciones.

7 CONTROL DE REPRODUCTOR DE CD (CD PLAYER CONTROL) - (Para uso con el Reproductor de CD de NAD)

- ▬ activa Pause (pausa)
- activa Stop (parada)
- ▶ activa Reproducción (Play) o alterna entre Play y Pause o activa el salto de Pistas; pulse una vez para ir respectivamente a la pista siguiente o volver al principio de la pista actual o anterior.
- ◀◀◀◀ activa Scan (Exploración) y Skip (Salto) hacia atrás
- ▶▶▶▶ activa Scan (Exploración) y Skip (Salto) hacia delante.
- activa la Apertura/Cierre del receptáculo de CD; pulse una vez para abrir el receptáculo de CD y luego una vez más para cerrar el receptáculo de CD e iniciar la reproducción.

7 CONTROL PLATINA DE CASSETTES - (para uso con platina de cassettes NAD de un solo transporte)

- ▶ active Forward Play (escucha adelante)
- ▬ Pulsar para situar la platina de cassetes de grabación-pausa y luego pulsar Reproducir (Play) para iniciar la grabación.
- para el Play o Recording (escucha o grabación).
- ◀◀◀◀ activa Rewind (rebobinado)
- ▶▶▶▶ activa Fast Forward (adelante rápido).

8 CINTA/SINTONIZADOR-CD (TAPE/TUNER-CD) - Este interruptor aplica controles de cintas a las teclas de transporte cuando se encuentra en la posición TAPE/TUNER, y aplica controles de CD a las teclas de transporte cuando se encuentra en la posición de CD

9 DEV 1/DEV 2 - En algunos casos, cuando el sistema de audio carece de platina de cinta, las teclas de transporte de CD se puedan fijar para que operen en una u otra posición del interruptor de Cinta/Sintonizador-CD (Núm. 8).

El ajuste por defecto de este interruptor del mando a distancia se fija en DEV 1. En esta posición, el interruptor Cinta/Sintonizador-CD permite el control de la cinta y CD (Núm. 7). Si uno fija este interruptor en DEV 2, entonces las teclas de transporte permanecerán con teclas de control de CD independientemente de la posición del interruptor de Cinta/Sintonizador-CD

NOTAS: El equipo manual de mando a distancia que se suministra con el C325BEE es de tipo NAD universal, diseñado para hacer funcionar varios modelos NAD. Algunos botones de este mando a distancia no funcionan porque las funciones no están soportadas por el C325BEE. Los botones selectores de entradas de Video 2 y Video 3 (sección Núm. 2) del mando a distancia no son operativos en le caso del C325BEE

La luz solar directa o una iluminación ambiental muy brillante pueden afectar el alcance y ángulo operativo del mando a distancia.

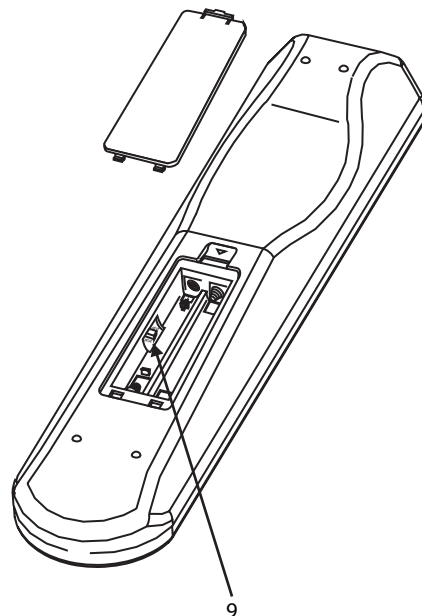
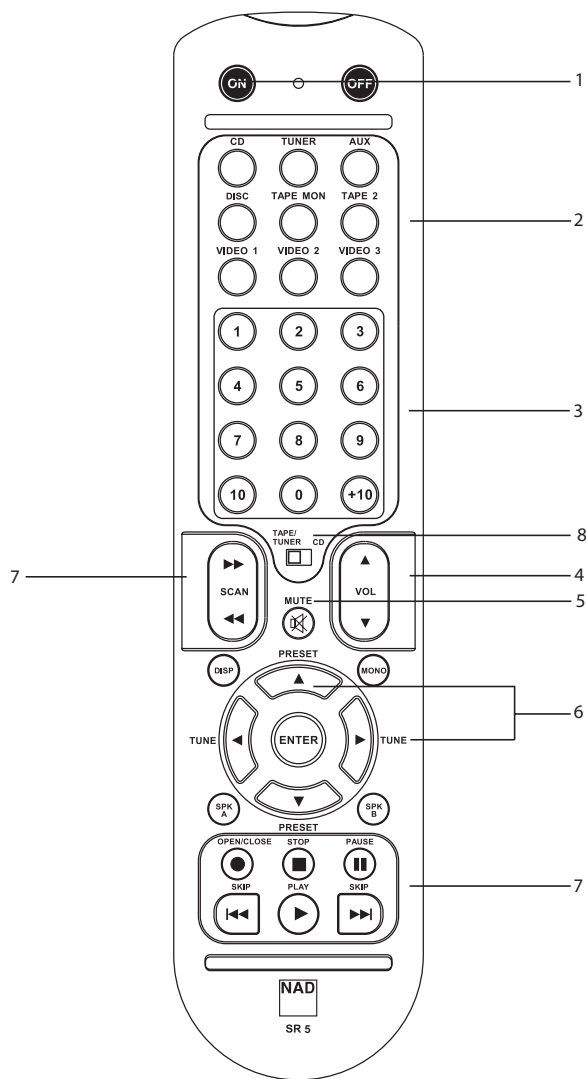

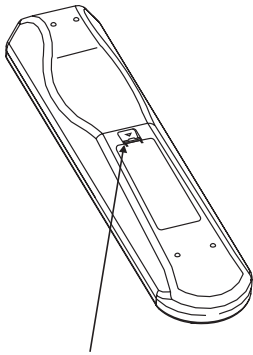

EMPUJE Y LEVANTE LA OREJETA PARA RETIRAR LA TAPA DE LAS PILAS FUERA DE LA CAVIDAD

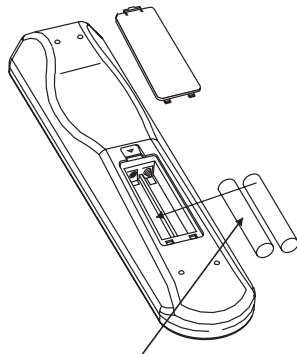

COLOQUE LAS PILAS DENTRO DE LA ABERTURA. ASEGURESE DE QUE SE RESPETE SU COLOCACION CORRECTA

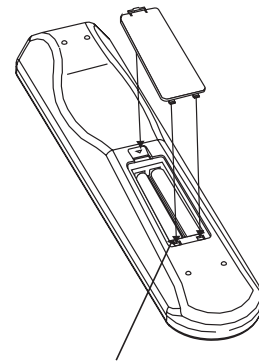

MONTE DE NUEVO LA TAPA DE LAS PILAS ALINEADO E INSERTANDO LAS DOS OREJETAS EN LOS ORIFICIOS.

EMPUJE LA TAPA DE LAS PILAS HASTA QUE HAGA CLIC AL CERRARSE

LOCALIZACION DE AVERIAS

PROBLEMA	CAUSA	SOLUCIÓN
NO HAY SONIDO	• Conductor CA de alimentación no enchufado o alimentación no conectada	• Compruebe si el conductor CA está enchufado y la alimentación puesta está conectada
	• Monitor Tape 1 seleccionado	• Deseleccione Monitor Tape 1
	• Silenciamiento ("Mute") "on"	• Desconecte Mute
	• Conexiones traseras Pre-out/Main-in amp no puestas	• Monte conexiones
	• Auriculares insertados	• Desconecte auriculares
NO HAY SONIDO EN UN CANAL	• Control Balance no centrado	• Centre control de Balance
	• Altavoz no bien conectado o dañado	• Compruebe las conexiones y altavoces
	• Conductor de entrada desconectado o dañado	• Compruebe conductores y conexiones
BAJOS DEBILES/IMAGEN DE ESTEREO DIFUSA	• Altavoces cableados fuera de fase	• Compruebe las conexiones con todos los altavoces del sistema
EQUIPO MANUAL DE MANDO A DISTANCIA NO FUNCIONA	• Pilas descargadas o mal insertadas	• Compruebe o cambie las pilas
	• Ventanillas de transmisor de rayos infrarrojos o receptor obstruidas	• Quite la obstrucción
	• Receptor IR (rayos infrarrojos) a la luz directa del sol o luz ambiental muy brillante	• Ponga el equipo lejos de la luz directa del sol, reduzca la cantidad de luz ambiente
EL DIODO LED POWER/PROTECTION SE PONE EN ROJO DURANTE EL FUNCIONAMIENTO	• El amplificador se ha recalentado	• Ponga el amplificador en "off", cerciórese de que no estén obstruidas las ranuras de ventilación de la parte superior e inferior del amplificador. Enfriado el amplificador, póngalo en "On".
	• Impedancia total de altavoces demasiado baja	• Asegure que la impedancia total de altavoces no sea inferior a 4 ohmios

ESPECIFICACIONES

SECCION DEL PREAMPLIFICADOR

Entradas de nivel de línea (Disc, CD, Video, Aux, Tuner, Tape 1, Tape 2)

Impedancia de entrada (R y C)	20k Ω + 470pF
Sensibilidad de entrada (ref. potencia nominal)	240mV
Señal de entrada máxima	6V
Relación señal / ruido, Audio ponderado ("A-weighted") ¹	97,0dB ref. 1W
Relación de señal / ruido salida preamplificador, Audio ponderado ("A-weighted")	110dB ref. 500mV
Respuesta de frecuencia 20Hz - 20kHz	< \pm 0,1dB (Anulación de tono "on") < \pm 0,2dB (Anulación de tono "off")
THD + Ruido, SMPTE IM	< 0,01% at 5V out

Salidas de nivel de línea

Impedancia de salida	salida del preamplificador ("Pre-Out")	80 Ω
	Cinta ("Tape")	Fuente Z + 1k Ω
Nivel de salida máximo	salida del preamplificador ("Pre-Out")	>11V
	Cinta ("Tape")	>10V

Controles de Tono

Trémolo	\pm 5dB at 10kHz
Bajo	\pm 8dB at 100Hz

Salida del disparador

Resistencia de salida	<120 Ω
Corriente de salida	100mA
Tensión de salida	12V

SECCION DE AMPLIFICADOR DE POTENCIA

Potencia de salida continua en 8 Ω ²	50W (17dBW)
Distorsión nominal (THD 20Hz - 20kHz)	0,02%
Potencia de recorte (potencia máxima por canal 4 Ω y 8 Ω)	68W
Tolerancia dinámica IHF	8 Ω +3,4dB 4 Ω +5,0dB
Potencia dinámica IHF (potencia máxima a corto plazo por canal)	8 Ω 110W (20,4dBW) 4 Ω 160W (22,0dBW) 2 Ω 210W (23,2dBW)
Factor de amortiguamiento (ref. 8 Ω , 1kHz)	>160
Impedancia de entrada (R y C)	20k Ω + 470pF
Sensibilidad de entrada (salida nominal en 8 Ω)	730mV
Ganancia de tensión	29dB
Respuesta de frecuencia 20Hz - 20kHz	<0,2dB
Relación de señal / ruido, Audio ponderado ("A-weighted") ¹	ref. 1W 100dB ref. 50W 117dB
THD + Ruido ³	<0,02%
SMPTE IM ⁴	<0,01%
IHF IM ⁵	<0,01%
Impedancia de salida de auriculares	68 Ω

ESPECIFICACIONES FISICAS

Dimensiones (ancho x alto x profundo) ⁶	neto	435 x 100 x 290mm
	bruto	435 x 117 x 342mm
Peso neto		8kg
Peso de embarque		9kg

¹ Desde entrada CD a salida de altavoces, ajuste del volumen para entrada 500mV salida 8 Ω 1W

² Potencia mínima para cada canal, 20Hz - 20kHz, ambos canales excitados con no más de la distorsión nominal

³ Distorsión armónica total, 20Hz - 20kHz desde 250mW a salida nominal

⁴ Distorsión de intermodulación, 60Hz - 7kHz, 4:1, desde 250mW hasta salida nominal

⁵ Distorsión CCIF IM, salida nominal 19 + 20kHz

⁶ Las dimensiones brutas incluyen las patas, el botón de volumen y los terminales de altavoces ampliados.

Los diseños y especificaciones quedan sujetos a cambio sin aviso previo. Para información actualizada y características, sírvase entrar en www.nadelectronics.com para la información más reciente sobre su C325BEE.

ISTRUZIONI IMPORTANTI PER LA SICUREZZA

- Conservare queste istruzioni per un uso successivo.
- Seguire tutte le avvertenze e le istruzioni contrassegnate sull'apparecchiatura audio.

1 Leggere le istruzioni - Occorre leggere tutte le istruzioni sulla sicurezza ed il funzionamento prima di mettere in funzione il prodotto.

2 Conservare le istruzioni - Occorre conservare le istruzioni sulla sicurezza ed il funzionamento come riferimento futuro.

3 Avvertenze di attenzione - Occorre rispettare tutte le avvertenze sul prodotto e quelle contenute nelle istruzioni di funzionamento.

4 Seguire le istruzioni - Occorre seguire tutte le istruzioni di funzionamento ed uso.

5 Pulizia - Scollegare l'apparecchiatura dalla presa di corrente prima di procedere alla sua pulizia. Non utilizzare detergenti liquidi o spray. Utilizzare un panno umido per la pulizia dell'unità.

6 Accessori - Non usare mai un accessorio che non sia stato raccomandato dal Costruttore, poiché si corre il rischio di gravi pericoli.

7 Acqua ed umidità - Non usare l'apparecchiatura nelle vicinanze di acqua, ad esempio vicino alla vasca da bagno, al lavandino, all'acquai, alla vasca della lavanderia o vicino ad una piscina o simili.

8 Accessori - Non collocare questo prodotto su un carrello instabile, un treppiede, una staffa o un tavolo. Il prodotto potrebbe cadere, provocando gravi lesioni a bambini ed adulti, nonché danni gravi al prodotto stesso. Usare solo con un carrello, un treppiede, una staffa oppure un tavolino del tipo consigliato dal Costruttore o venduto insieme all'apparecchiatura. Qualsiasi elemento di montaggio o supporto del prodotto deve rispettare le istruzioni del Costruttore, con accessori raccomandati da quest'ultimo.

9 Occorre spostare con la massima cura l'insieme del prodotto e del carrello. Arresti repentini, forza eccessiva e pavimento irregolare possono causare il ribaltamento dell'apparecchiatura e del carrello.

10 Ventilazione - Nel cabinet vi sono delle scanalature e delle aperture per la ventilazione e per garantire il funzionamento affidabile del prodotto e proteggerlo dal surriscaldamento e tali aperture non devono essere ostruite o coperte. Le aperture non devono mai essere ostruite collocando l'apparecchiatura su un letto, poltrone, tappeti o altro. Questa apparecchiatura non va collocata in un'unità chiusa, quale ad esempio una libreria o scaffali, a meno che non si assicurino debita ventilazione, rispettando alla lettera tutte le istruzioni fornite dal costruttore.

11 Fonti di alimentazione - Questa apparecchiatura va fatta funzionare usando solo la fonte di alimentazione indicata sull'etichetta. Se non si conosce l'esatto tipo di corrente disponibile, interpellare il rivenditore del prodotto o la società fornitrice dell'energia elettrica. Il metodo primario per isolare l'amplificatore dall'alimentazione centrale è di staccare la presa di rete. Assicurarsi che la presa di rete sia sempre accessibile. Disinserire il cavo di alimentazione CA dalla presa CA se l'unità non sarà usata per vari mesi o anche di più.

12 Messa a terra o polarizzazione - Questo prodotto potrebbe essere dotato di presa C.A. polarizzata (ovvero una presa con una lamella di contatto più grande dell'altra). Essa può essere introdotta nella presa di corrente solo in un senso. Si tratta di una caratteristica di sicurezza. Se non si riesce ad inserire completamente la presa, provare a capovolgerla. Se l'attacco non è corretto, contattare un elettricista per provvederà a sostituire l'uscita obsoleta. Non manomettere la funzione di sicurezza della spina.

13 Protezione del cavo di alimentazione - I cavi vanno disposti in modo che non possano venire calpestati od intrappolati da oggetti posti sopra oppure contro questi cavi; prestare particolare attenzione ai cavi delle prese, portacavi accessori e loro uscita dall'apparecchiatura.

14 Messa a terra dell'antenna esterna - Se al prodotto è connessa un'antenna esterna o un sistema cavo, assicurarsi che l'antenna o il sistema cavo siano messi a terra in modo da fornire una certa protezione contro i picchi di tensione e le cariche elettrostatiche accumulate. L'Articolo 810 del Codice elettrico nazionale (National Electrical Code), ANS/NFPA 70, fornisce le informazioni sulla corretta messa a terra del supporto antenna e della struttura di sostegno, sulla messa a terra del capocorda ad un'unità di scarico dell'antenna, sulle dimensioni dei conduttori della messa a terra, sull'ubicazione dell'unità di scarico dell'antenna, sulla connessione agli elettrodi della messa a terra e sui requisiti per l'elettrodo della messa a terra.

15 Lampi - Per una protezione aggiuntiva di questo prodotto durante un temporale con lampi, o quando lo si lascia incustodito ed inutilizzato per un lungo periodo di tempo, scollegarlo dalla presa a muro e staccare l'antenna o l'impianto cavo. In questo modo si evita il rischio di guastare l'apparecchiatura in caso di lampi e sovratensione.

16 Linee di alimentazione - Non si deve collocare un impianto di antenna esterna nei pressi di linee di alimentazione sospese o altri circuiti della luce elettrica o di alimentazione, o dove possa cadere dentro tali linee o circuiti di alimentazione. Quando si installa un impianto di antenna esterna, occorre prestare estrema attenzione a non toccare tali linee o circuiti di alimentazione dato che il contatto con questi ultimi potrebbe essere fatale.

17 Sovraccarico - Non sovraccaricare le uscite a muro, i cavi di prolunga o portacavi accessori, poiché si corre il rischio di incendio o scosse elettriche.

18 Ingresso di oggetti e liquidi - Non infilare mai alcun oggetto attraverso le aperture dell'apparecchiatura, poiché si corre il rischio di contattare punti sotto tensione pericolosa oppure cortocircuitare sottogruppi e causare incendi o scosse elettriche. Non rovesciare mai alcun liquido sul prodotto.



19 Danni che richiedono assistenza - Scollegare questo prodotto dalla presa a muro ed affidarla a personale esperto nei casi indicati qui sotto:

- a) Quando il cavo di alimentazione o la presa sono danneggiati.
- b) In caso di rovesciamento di liquido o se un oggetto è caduto nel prodotto.
- c) Se il prodotto è stata esposto alla pioggia o all'acqua.
- d) Se il prodotto non funziona come prescritto conformemente alle istruzioni. Regolare solo quei comandi che sono trattati nelle istruzioni per il funzionamento, poiché la regolazione errata di altri comandi può causare danni e, spesso e volentieri, richiede interventi laboriosi e dispendiosi a cura di un tecnico qualificato per ripristinare il perfetto funzionamento del prodotto.
- e) Se il prodotto è caduto od è stato danneggiato in qualsiasi modo.
- f) Quando le prestazioni del prodotto sono decisamente differenti da quelle previste - ciò indica che occorre intervenire ad una riparazione.

20 Parti di ricambio - Quando occorrono parti di ricambio, assicurarsi che il tecnico utilizzi soltanto quei componenti prescritti dal costruttore o che vantano le medesime caratteristiche del complessivo originale. Sostituzioni non autorizzate possono provocare incendi, scosse elettriche o altri pericoli.

21 Verifica di sicurezza - Al termine di ogni intervento di assistenza o riparazione del prodotto, chiedere al tecnico di effettuare tutte le verifiche di sicurezza previste, per stabilire effettivamente che il prodotto funzioni come prescritto.

22 Montaggio a parete o sul soffitto - Il prodotto deve essere montato a parete o sul soffitto soltanto seguendo le istruzioni del costruttore.

AVVERTENZA



PER EVITARE INCENDI O PERICOLI DI SCOSSE, FARE ATTENZIONE AFFINCHÉ L'APPARECCHIATURA NON POSSA MAI ESSERE CONTAMINATA DA PIOGGIA OD UMIDITÀ. IL LAMPO CON IL SIMBOLO DELLA FRECCIA RACCHIUSO ENTRO UN TRIANGOLO EQUILATERO HA LO SCOPO DI ATTIRARE L'ATTENZIONE DELL'UTENTE SULLA PRESENZA DI "TENSIONI PERICOLOSE" NON ISOLATE ALL'INTERNO DELLA CUSTODIA DEL PRODOTTO CHE POTREBBERO AVERE UNA GRANDEZZA SUFFICIENTE A COSTITUIRE UN RISCHIO DI SCOSSA ELETTRICA PER LE PERSONE.



IL PUNTO ESCLAMATIVO RACCHIUSO IN UN TRIANGOLO EQUILATERO HA LO SCOPO DI AVVISARE L'UTENTE CHE LA LETTERATURA DI ACCOMPAGNAMENTO CONTIENE IMPORTANTI ISTRUZIONI RELATIVE AL FUNZIONAMENTO ED ALLA MANUTENZIONE DELL'APPARECCHIATURA

ATTENZIONE

Modifiche o cambiamenti dell'apparecchiatura non approvati dalla NAD Electronics possono rendere nulla l'autorizzazione all'uso.

PRECAUZIONI RIGUARDANTI LA COLLOCAZIONE

Per garantire la ventilazione corretta, assicurarsi di lasciare dello spazio attorno all'unità (dalle dimensioni esterne più grandi incluso le protezioni) che sia uguale o superiore a quanto illustrato di seguito.

Pannelli sinistro e destro: 10 cm

Pannello posteriore: 10 cm

Pannello superiore: 50 cm

NOTE SULLA PROTEZIONE AMBIENTALE

Al termine della sua vita utile, questo prodotto non deve essere smaltito nei rifiuti domestici normali, bensì restituito ad un punto di raccolta per il riciclaggio di apparecchiature elettriche ed elettroniche. Il simbolo che si trova sul prodotto, sul manuale utente e sulla confezione, sottolinea ciò. I materiali possono essere riutilizzati secondo i loro contrassegni. Attraverso il riutilizzo, il riciclo di materie prime o altre forme di riciclaggio di vecchi prodotti, si fornisce un contributo importante alla protezione del nostro ambiente. Il proprio ufficio amministrativo locale può consigliare circa il punto di smaltimento dei rifiuti.



Modello n. : _____ N. di serie : _____

COMANDI DEL PANNELLO ANTERIORE

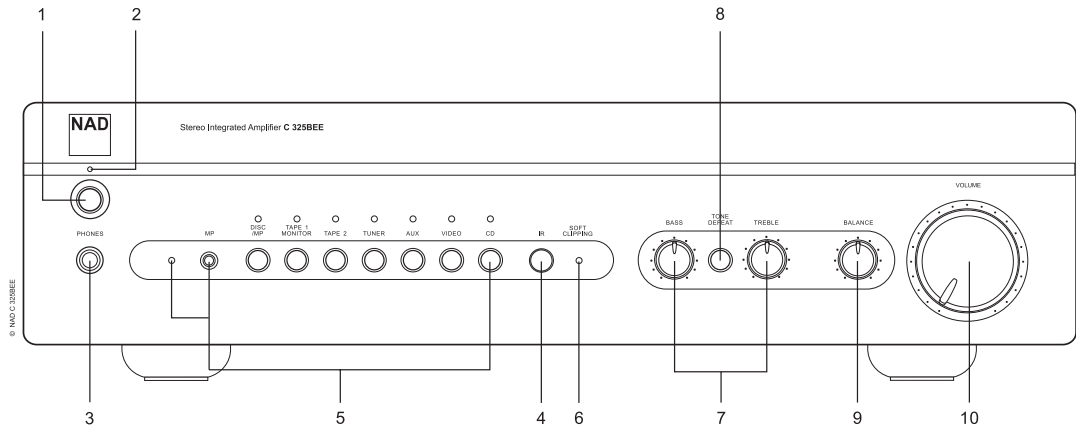

CONNESSIONI DEL PANNELLO POSTERIORE

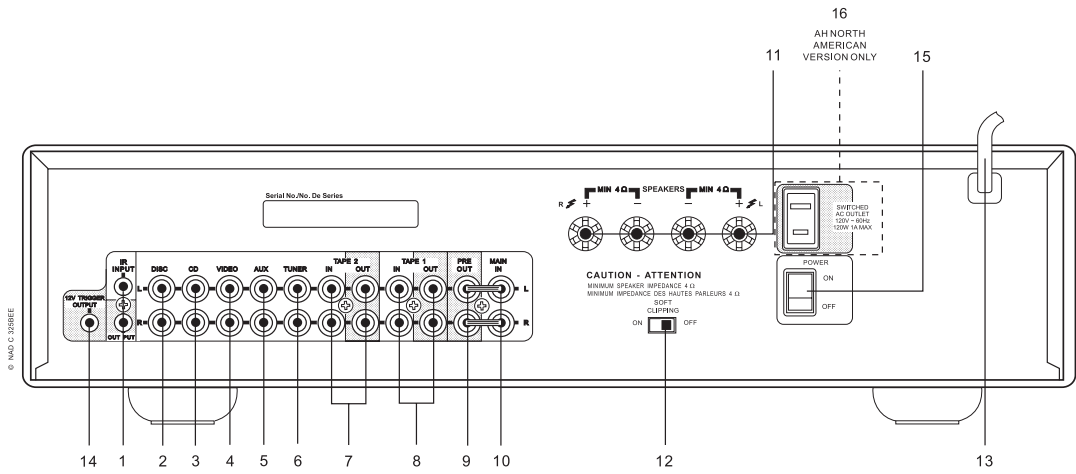

NAD è un marchio di fabbrica di NAD Electronics International, una divisione di Lenbrook Industries Limited
Copyright 2005, NAD Electronics International, una divisione di Lenbrook Industries Limited

NOTE RELATIVE ALL'INSTALLAZIONE

Il NAD C325BEE va collocato su una superficie piana e non cedevole. Evitare di collocare l'unità in posizioni assolate oppure vicino a fonti di calore o umidità. Assicurarsi che vi sia ventilazione sufficiente. Non collocare l'unità su una superficie soffice, tipo un tappeto. Non collocare l'unità in aree chiuse, ad esempio dentro librerie o scaffali che possono impedire il passaggio di aria attraverso le griglie di ventilazione. Prima di perfezionare qualsiasi collegamento, assicurarsi che l'unità sia spenta. Le prese RCA sul NAD C325BEE sono contraddistinte da codice colori per maggior comodità. Rosso e bianco indicano rispettivamente l'audio Destro e Sinistro.

Per garantire prestazioni ottimali e la massima affidabilità delle connessioni, usare sempre ed esclusivamente cavi e prese di alta qualità. Assicurarsi che i cavi e le prese non siano danneggiati in alcun modo e che tutte le prese siano ben calzate.

Per assicurare prestazioni perfette, usare sempre cavi di marca per i diffusori, di spessore calibratura 16 (1,5 mm) o maggiore. Se non si intende usare l'unità per un certo periodo di tempo, scollegare la spina dalla presa CA.

Nel caso in cui dell'acqua dovesse penetrare nel NAD C325BEE, spegnere l'alimentazione elettrica e scollegare la spina dalla presa della C.A. Prima di tentare di accendere l'unità, farla controllare da un tecnico specializzato.

NON TOGLIERE IL COPERCHIO, DAL MOMENTO CHE AL SUO INTERNO NON VI SONO COMPONENTI RIPARABILI DALL'UTENTE.

Pulire l'unità usando un panno soffice ed asciutto. Se necessario, inumidire leggermente il panno con un po' di acqua e sapone. Non usare soluzioni a base di benzolo o altri prodotti volatili.

AVVIAMENTO RAPIDO

- 1 Collegare i diffusori ai morsetti "Speaker" posteriori e le sorgenti alle prese posteriori di entrata prescritte.
- 2 Allacciare il cavo di alimentazione C.A.
- 3 Commutare su **ON**, il pulsante **POWER** sul pannello posteriore, per mettere il C325BEE in standby.
- 4 Premere il pulsante Standby del pannello anteriore per accendere il NAD C325BEE.
- 5 Premere il selettore di entrata richiesto.

COMANDI DEL PANNELLO ANTERIORE

1. **Pulsante Standby:** Il pulsante Standby accende il C325BEE e lo mette in standby. Questo pulsante funziona soltanto quando il LED di alimentazione/standby/protezione è di colore ambra a segnalare lo stato di standby, o verde a segnalare quello di accensione.

NOTA

Il telecomando fornito con il C325BEE è del tipo universale NAD, realizzato specificatamente in modo che funzioni perfettamente con moltissimi modelli NAD. Alcuni pulsanti del trasmettitore non sono abilitati in quanto le relative funzioni non trovano riscontro nel C325BEE.

- 2 **LED Power/Standby/Protection (Alimentazione/Standby/Protezione)** - All'accensione, il LED si accenderà con luce di colore rosso per pochi secondi prima che si disattivi il circuito di protezione. Il LED si accenderà quindi con luce di colore verde, a segnalare il funzionamento normale. Nei casi di grave uso eccessivo dell'amplificatore, tipo un surriscaldamento, impedenza dei diffusori

eccessivamente bassa, cortocircuito, ecc. l'amplificatore innesterà il suo circuito di Protezione, segnalato dal LED che passa dal colore verde al rosso ed il suono silenziato. In un simile caso, spegnere l'amplificatore mediante il pulsante **POWER** del pannello posteriore, attendere che si raffreddi e/o verificare le connessioni dei diffusori, assicurandosi che l'impedenza complessiva dei diffusori non scenda oltre i 4 ohm. Una volta eliminata la causa dell'innesto della circuiteria di protezione, commutare su **ON** il pulsante **POWER** posteriore ed il pulsante Standby per riprendere il funzionamento normale.

- 3 **Presa cuffie** - Viene fornita una presa jack stereo da un quarto di pollice per l'ascolto in cuffia: questa presa è perfetta per tutte le cuffie convenzionali, qualunque sia la loro impedenza. Inserendo un jack per cuffia in questa presa si escludono automaticamente i diffusori. I comandi volume, tonalità ed equilibrio acustico funzionano per l'ascolto in cuffia. Utilizzare un adattatore idoneo per collegare la cuffia con tipi differenti di prese, ad esempio spine a jack 'personal stereo' da 3,5 mm.

NOTA

Assicurarsi che il comando del volume sia abbassato al minimo (girandolo completamente in senso antiorario) prima di collegare o scollegare la cuffia. L'ascolto ad alto volume può danneggiare l'udito.

- 4 **Ricevitore comando del telecomando ad infrarossi** - Il sensore ad infrarossi, posto dietro questa finestrella circolare, riceve i comandi provenienti dal telecomando. Il percorso rettilineo tra il telecomando e questa finestrella non deve essere ostruito; in caso contrario, il telecomando non sempre funziona come prescritto.

NOTA

La luce diretta o un'illuminazione molto forte possono pregiudicare la portata operativa e l'angolo attivo del telecomando.

- 5 **Selettori di entrata** Questi pulsanti selezionano l'entrata attiva al NAD C325BEE e il segnale trasmesso ai diffusori, le uscite del nastro "Tape" e le prese "PRE-OUT". I pulsanti sul telecomando rappresentano il doppiopione, ad eccezione dell'entrata per il sintonizzatore; vedere sotto. I LED verdi sopra ciascun pulsante indicheranno quale entrata sia stata selezionata.

DISC/MP (Media Player) Seleziona un'altra sorgente di livello di linea collegata alle prese del disco **DISC** quale entrata attiva. Quando si inserisce una spina stereo da 3,5 mm. nella presa **MP**, la spia a lato della presa si accende e la sorgente di livello di linea **DISC** si scollega. Prima di inserire/disinserire il cavo Media Player esterno, si consiglia di silenziare il volume, o commutare su un'uscita diversa.

CD Sceglie il **CD** (o altra sorgente di livello di linea) collegato alle prese del CD quale entrata attiva.

VIDEO Seleziona il VCR (o ricevitore stereo TV/Satellite/Cavo) connesso alle prese **VIDEO** quale entrata attiva.

AUX Seleziona un'altra sorgente di livello collegata alle prese del disco AUX quale entrata attiva.

TUNER Sceglie il sintonizzatore (o altra sorgente di livello) collegato alle prese Tuner quale entrata attiva. Il telecomando è dotato di pulsanti separati per AM ed FM; premendo uno di questi si seleziona l'entrata per il sintonizzatore del C325BEE.

TAPE 2 Seleziona Tape 2 quale entrata attiva.

TAPE 1 Monitor Seleziona l'uscita dal registratore quando si ascoltano nastri o si controllano registrazioni tramite le prese Tape 1. Premere una volta il pulsante Tape 1 per selezionarlo; premerlo nuovamente per ritornare alla selezione dell'entrata normale.

TAPE 1 è una funzione per il controllo del nastro che non esclude la selezione dell'entrata attuale. Ad esempio, se il CD si trova in condizione di entrata attiva quando si seleziona "TAPE 1", il segnale per il CD continua ad essere selezionato e trasmesso alle prese **OUTPUT "TAPE 1"** e **"TAPE 2"** ma è il suono dal registratore collegato a Tape 1 che viene ascoltato dai diffusori. Oltre al LED ambra che conferma l'inserimento della cassetta Tape 1, il LED verde per l'entrata attiva rimane acceso.

NOTA

Il telecomando fornito con il C325BEE è del tipo universale NAD, realizzato specificatamente in modo che funzioni perfettamente con moltissimi modelli NAD. Alcuni pulsanti del trasmettitore non sono abilitati in quanto le relative funzioni non trovano riscontro nel C325BEE. I pulsanti dei selettori "Video 2" e "Video 3" sul telecomando non funzionano sul C325BEE.

6 Spia Soft clipping - Il LED verde Soft Clipping indica che è innestato il modo Soft Clipping. Per ulteriori informazioni, consultare anche il capitolo "Connessioni del pannello posteriore", sezione 12; "Soft Clipping".

7 Comandi dei toni - Il NAD C325BEE è dotato di comandi di regolazione per i bassi e gli alti **"BASS"** e **"TREBLE"** per impostare l'equilibrio acustico del sistema.

La posizione "ore dodici" conferma la condizione detta piatta senza amplificazione o interruzione: la posizione è indicata da un dente di arresto. Girare il comando in senso orario per aumentare l'intensità dei Bassi o degli Alti. Girare il comando in senso antiorario per diminuire l'intensità dei Bassi o degli Alti. I comandi per i toni non hanno alcun effetto sulle registrazioni realizzate usando le uscite Tape, ma hanno effetto invece sul segnale che passa all'uscita del preamplificatore (Pre Out).

8 Annullamento tono - L'interruttore **"TONE DEFEAT"** bypassa la sezione dei comandi della tonalità del NAD C325BEE. Se i comandi della tonalità non vengono impiegati di solito, e lasciati pertanto nella posizione "ore 12", si suggerisce allora di cancellare completamente la sezione "Tone Control" impiegando questo interruttore. Nella posizione 'out', i circuiti Tone Control sono attivi; premendo l'interruttore **TONE DEFEAT** si bypassa la sezione Tone Control.

9 Balance - Il comando di equilibrio (**"BALANCE"**) regola i livelli relativi dei diffusori sinistro e destro. La posizione "ore dodici" fornisce pari livelli ai canali di sinistra e di destra. Questa posizione è indicata da un incavo. Ruotando il comando in senso orario si sposta il bilanciamento acustico verso destra. Ruotando il comando in senso antiorario si sposta il bilanciamento acustico verso sinistra. Il comando **"BALANCE"** non ha alcun effetto sulle registrazioni realizzate usando le uscite Tape, ma hanno invece effetto sul segnale che passa all'uscita del preamplificatore (Pre Out).

10 Volume - Il comando **"VOLUME"** regola l'intensità sonora totale dei segnali alimentati ai diffusori. E' motorizzato e può essere regolato dal telecomando. Il comando del **VOLUME** non ha alcun effetto sulle registrazioni fatte impiegando gli output Tape, ma ha effetto sul segnale che passa all'output del preamplificatore (Pre Out).

Premere il pulsante di silenziamento (**"MUTE"**) sul telecomando per eliminare provvisoriamente il suono ai diffusori ed alla cuffia. Il modo di silenziamento è indicato dal lampeggio del LED dell'entrata attiva. Premere nuovamente il pulsante **MUTE** per ripristinare il suono. Con il silenziamento non si pregiudica la registrazione in corso con le uscite Tape, ma si pregiudica il segnale che viene portato all'uscita del preamplificatore (Pre Out).

CONNESSIONI DEL PANNELLO POSTERIORE

1 IR Input / output - è collegato ad un'uscita di un ripetitore (Xantech o simile) IR (ad infrarossi) o all'uscita IR di un altro componente per consentire il controllo del C325BEE da una ubicazione remota. Per ulteriori dettagli, rivolgersi al proprio rivenditore o installatore di fiducia.

2 Disc input - Entrata per segnali di entrata livello (in un punto determinato di una linea di trasmissione) supplementari, quali CD, riproduttore Mini Disc oppure segnale uscita per un amplificatore adattatore elevatore per un giradischi. Usare un doppio cavo RCA-RCA per collegare gli "Audio Outputs" sinistro e destro dell'unità ausiliaria a questa entrata.

NOTA:

*Quando si inserisce una spina stereo da 3,5 mm. nella presa **MP** del pannello anteriore, la spia a lato della presa si accende e la sorgente di livello di linea **DISC** si scollega. Prima di inserire/disinserire il cavo Media Player esterno, si consiglia di silenziare il volume, o commutare su un'uscita diversa.*

3 CD input - Entrata per un CD o altra sorgente di segnale di livello. Usare un doppio cavo RCA-RCA per collegare le uscite di livello sinistra e destra "Audio Outputs" del CD player a questa entrata. Il NAD C325BEE accetta solo segnali analogici dal proprio CD player.

4 Video input - Entrata per il segnale audio proveniente da un VCR stereo (o ricevitore stereo TV/Satellite/Cavo) o altra sorgente audio di livello di linea. Usando doppi cavi RCA-RCA, collegare "Audio Out" sinistro e destro dell'unità a queste entrate. Nota: queste sono solo entrate audio.

5 AUX input - Entrata per segnali supplementari di entrata di livello, ad esempio un altro CD player. Usare un doppio cavo RCA-RCA per collegare gli "Audio Outputs" sinistro e destro dell'unità ausiliaria a questa entrata.

6 Tuner input - Entrata per un CD o altra sorgente di segnale di livello. Usare un doppio cavo RCA-RCA per collegare gli "Audio Outputs" sinistro e destro del sintonizzatore a questa entrata.

7 Tape 2 In/Out - Connessioni per registrazione ed ascolto analogici ad un registratore a nastro di qualsiasi tipo. Usando doppi cavi RCA-RCA, collegare 'Audio Output' sinistro e destro del registratore alle prese TAPE 2 IN per l'ascolto e controllo del nastro. Collegare 'Audio Input' sinistro e destro del registratore alle prese TAPE 2 OUT per la registrazione.

8 Tape 1 In/Out - Connessioni per registrazione ed ascolto analogici ad un registratore a nastro di qualsiasi tipo. Usando doppi cavi RCA-RCA, collegare 'Audio Output' sinistro e destro del registratore alle prese TAPE 1 IN per l'ascolto e controllo del nastro. Collegare 'Audio Input' sinistro e destro del registratore alle prese TAPE 1 OUT per la registrazione.

9 Pre out - Connessioni ad un amplificatore esterno o processore, quale ad esempio un decodificatore per Surround Sound. Per l'impiego convenzionale, queste vanno collegate alle prese "Main-In" (N. 10) impiegando le connessioni fornite. Per allacciare il NAD C325BEE alle sezioni esterne di un processore od amplificatore occorre staccare per prima cosa questi collegamenti. Usare un doppio cavo RCA-RCA per collegare "Audio Input" sinistro e destro all'amplificatore di potenza o al processore alle prese Pre Out.

NOTA

Il segnale dell'uscita Pre-Out sarà influenzato dalle impostazioni del volume e del controllo del tono del NAD C325BEE, spegnere sempre l'amplificatore prima di collegare o scollegare dalle prese Pre-Out e Main-In.

10 Main in - Connessioni ad un preamplificatore esterno o processore, quale ad esempio un decodificatore per Surround Sound. Per l'impiego convenzionale, queste vanno collegate alle prese "Pre-Out" (N. 9) impiegando le connessioni fornite. Per allacciare il NAD C325BEE alle sezioni esterne di un processore o preamplificatore occorre staccare per prima cosa questi collegamenti. Usare un doppio cavo RCA-RCA per collegare "Audio Output" sinistro e destro del preamplificatore o al processore alle prese "Main-In".

NOTA

Spegnere sempre l'amplificatore prima di collegare o scollegare qualsiasi elemento dalle prese "Pre-Out" e "Main-In".

11 Speakers (Diffusori) - Terminali per diffusori con impedenza di 4 o più ohm. Collegare il diffusore destro ai morsetti contrassegnati con "R+" ed "R-", assicurandosi che "R+" sia collegato ai morsetti "+" sul diffusore, con "R-" collegato al morsetto "-" del diffusore. Collegare i morsetti contrassegnati con "L+" ed "L-" in modo simile al diffusore sinistro.

Usare sempre filo attorcigliato, tipo heavy duty (calibro 16; spessore 1,5 mm o superiore) per collegare i diffusori al NAD C325BEE. I terminali a morsetto per l'alta corrente possono essere impiegati quali terminali a vite per quei cavi con prese o capocorda a forcella oppure a piedini, oppure infine per cavi con fili scoperti.

FILI SCOPERTI E CONNETTORI A PIEDINI

I fili scoperti e le prese a piedini vanno infilati nel foro nel gambo del terminale. Svitare la boccola in plastica dei terminali dei diffusori per scoprire il foro nel gambo della vite. Infilare il piedino o il cavo scoperto nel foro e fissare il cavo serrando la boccola del terminale. Assicurarsi che il filo spelato dai cavi degli altoparlanti non possa fare contatto contro il pannello posteriore o altre prese. Assicurarsi che vi sia solo un centimetro di cavo o piedino scoperto, controllando inoltre che i cavi dei diffusori non abbiano trefoli allentati.

12 Soft Clipping™ - Quando l'amplificatore viene azionato oltre l'uscita prescritta a volumi molto alti si noterà un suono "sporco" e con forte distorsione. Ciò è dovuto al fatto che l'amplificatore elimina ovvero "mozza" per distorsione i picchi del suono che non è in grado di riprodurre. Lo speciale circuito di distorsione/limitazione NAD "Soft Clipping" l'uscita del sistema per ridurre al minimo la distorsione sonora se l'amplificatore viene "tirato al massimo".

Se l'ascolto comporta livelli di potenza moderati, "Soft Clipping" può essere disabilitato. Se invece si ascolta ad alto volume, oltre le capacità esecutive del diffusore, abilitare Soft Clipping.

Il LED Soft Clipping™ sul pannello anteriore si accende quando l'amplificatore si trova nel modo Soft Clipping.

13 Cavo di linea CA - Collegare il cordone C.A. nella presa a muro in tensione. Assicurarsi che tutte le connessioni siano state perfezionate a regola d'arte prima di collegare l'unità alla rete.

14 12V trigger output - Il **12V TRIGGER OUTPUT** si usa per controllare l'apparecchiatura esterna dotata di un'entrata 12V trigger. Questa uscita sarà a 12V quando il C325BEE è acceso e a 0 V quando l'unità è spenta o in modo standby. Questa uscita può portare un carico fino a 100ma a 12V.

15 Interruttore POWER: L'interruttore POWER fornisce l'alimentazione di rete CA principale per il C325BEE. Quando l'interruttore è acceso (**ON**), l'amplificatore C325BEE è in stato standby, così come segnalato dal LED di stato color ambra posto sopra l'interruttore di alimentazione sul pannello anteriore. Se non si intende utilizzare l'amplificatore per lunghi periodi, collocare l'interruttore **POWER** nella posizione **OFF**.

16 USCITA CA CON INTERRUETTORE (versione 120C AH): Inserire il cavo di alimentazione proveniente dall'apparecchiatura ausiliaria da accendere quando il C325BEE è acceso o spento usando l'interruttore **POWER**.

COME EFFETTUARE UNA REGISTRAZIONE

Selezionando una qualsiasi sorgente, il relativo segnale viene portato direttamente anche al registratore collegato agli OUTPUT TAPE 2 oppure TAPE 1 per la registrazione.

COME COPIARE DA NASTRO A NASTRO

E' possibile copiare tra due registratori collegati al NAD C325BEE. Inserire il nastro originale nel registratore collegato a Tape 2 ed inserire il nastro sul quale si desidera incidere nel registratore collegato a Tape 1. Selezionando l'input TAPE 2 è ora possibile registrare dal Nastro 2 al Nastro 1, controllando inoltre il segnale che proviene dal nastro originale.

TELECOMANDO SR5

Il telecomando serve per tutte le funzioni principali del NAD C325BEE: vanta inoltre telecomandi supplementari per i sintonizzatori ed i CD player della NAD. Funziona fino ad una distanza massima di 5 metri. Per garantire la massima durata di funzionamento si consigliano batterie alcaline. Lo scomparto sul retro del telecomando va dotato di due batterie AAA (R 03). Quando si sostituiscono le batterie, controllare sempre che siano state infilate nel verso giusto, come appunto indicato all'interno dello scomparto portabatterie.

Si prega di fare riferimento alle sezioni precedenti del Manuale per una descrizione più completa di tutte le singole funzioni.

Quando l'unità riceve un telecomando, l'indicatore di protezione/Standby lampeggia.

1 POWER ON e OFF - Il telecomando del NAD C325BEE ha un pulsante di accensione e spegnimento a parte. Ciò è molto utile per mantenere i componenti di un sistema sincronizzati reciprocamente: in questo modo, tutti i componenti passano in Standby quando si preme Off oppure passano al modo di funzionamento quando si preme On (invece che avere una situazione nella quale alcuni componenti si accendono quando l'amplificatore è nel modo di attesa). (Si fa notare che gli altri componenti devono potere rispondere correttamente ai comandi separati On ed Off). Premere il pulsante ON (ACCESO) per portare l'unità dal modo Standby a quello di funzionamento; la spia Stand-by (Fig. 2; N. 2) passa da ambra a rosso, poi torna al verde e la spia per l'ultima entrata selezionata lampeggia e si accende. Premere il pulsante OFF per portare l'unità nel modo Standby: La spia di Stand-by si accenderà color ambra.

2 ENTRATE - I pulsanti dei selettori per l'entrata espletano le medesime funzioni di quelli con pari etichettatura sul pannello anteriore.

3 Tasti numerici - Essi consentono l'input diretto di piste per CD player e l'accesso diretto al canale/preimpostazione per i sintonizzatori ed i ricevitori.

4 MASTER VOLUME (Volume master) - Premere i pulsanti MASTER VOLUME ▲ o ▼ rispettivamente per aumentare o diminuire il livello sonoro. Una volta raggiunto il livello desiderato, rilasciare il pulsante. La manopola per il comando motorizzato del volume sul pannello indica il livello impostato. I pulsanti Master Volume non hanno alcun effetto sulle registrazioni effettuate usando le uscite Tape, ma agiscono sul segnale che va alle uscite Preamp.

5 MUTE - Premere il pulsante MUTE per interrompere provvisoriamente il suono ai diffusori e alla cuffia. Il modo di silenziamento Mute è indicato dal lampeggio della spia di entrata attiva sul pannello anteriore. Premere nuovamente MUTE per ripristinare il suono. Con la tacitazione non si pregiudica la registrazione in corso con gli output Tape, ma si pregiudica il segnale che viene portato alle uscite Preamp.

6 COMANDO TUNER - TUNE ◀ o ▶ scansiona rispettivamente le frequenze delle stazioni superiori o inferiori sia per AM sia per FM. PRESET ▲ o ▼ seleziona rispettivamente la preimpostazione di una stazione con numero superiore oppure inferiore.

7 Comando CD player - (da usare con il CD player NAD).

▮ inserisce la Pausa

■ inserisce lo STOP

▶ inserisce la riproduzione o alterna tra riproduzione e pausa o inserisce il salto di una pista; premere una volta per passare alla pista successiva oppure per ritornare all'inizio della pista precedente o quella in ascolto.

◀◀◀◀ inserisce la scansione inversa ed il salto

▶▶▶▶ inserisce la scansione in avanti ed il salto.

● inserisce il portaCD aperto/chiuso; premere una volta per aprire il portaCD poi ancora una volta per chiudere il portaCD ed avviare la riproduzione.

7 COMANDO CASSETTE DECK - (da usare con i cassette deck NAD)

▶ inserisce la riproduzione in avanti.

● Premere per collocare il cassette deck in registrazione-pausa, poi premere Play per avviare la registrazione.

■ Interrompe l'ascolto o la registrazione.

◀◀◀◀ inserisce Riavvolgimento.

▶▶▶▶ inserisce Avanzamento rapido.

8 TAPE/TUNER-CD - L'interruttore TAPE/TUNER - CD applica i comandi del nastro ai tasti di trasporto quando si trova nella posizione TAPE/TUNER ed applica i comandi CD ai tasti di trasporto quando si trova nella posizione CD.

9 DEV 1/DEV 2 - In alcuni casi quando l'impianto audio è senza un lettore di nastro, i tasti di trasporto CD possono essere impostati per funzionare in una o l'altra posizione dell'interruttore Tape/Tuner -CD (N.8).

L'impostazione di default per questo interruttore del telecomando si imposta su DEV 1. In questa posizione, l'interruttore Tape/Tuner -CD consente sia il comando del nastro sia del CD (N. 7). Se si imposta questo interruttore su DEV 2, i tasti di trasporto resteranno come tasti di comando CD a prescindere dalla posizione dell'interruttore Tap/Tuner -CD.

NOTE: Il telecomando fornito con il C325BEE è del tipo universale NAD, realizzato specificatamente in modo che funzioni perfettamente con moltissimi modelli NAD. Alcuni pulsanti del trasmettitore non sono abilitati in quanto le relative funzioni non trovano riscontro nel C325BEE. I pulsanti dei selettori Video 2 e Video 3 (vedere la sezione N. 2) sul telecomando non funzionano nel caso del C325BEE.

La luce diretta o un'illuminazione molto forte possono pregiudicare la portata operativa e l'angolo attivo del telecomando.

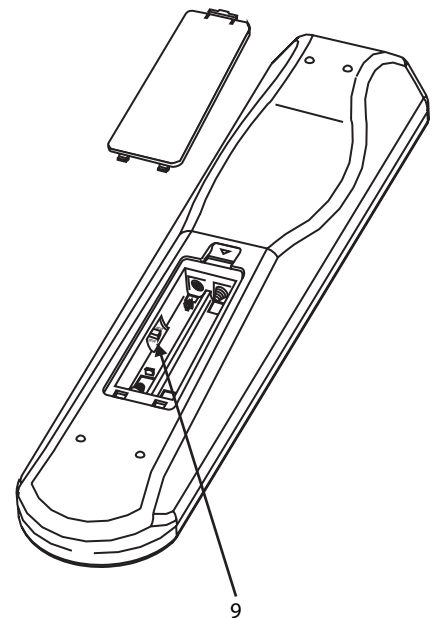
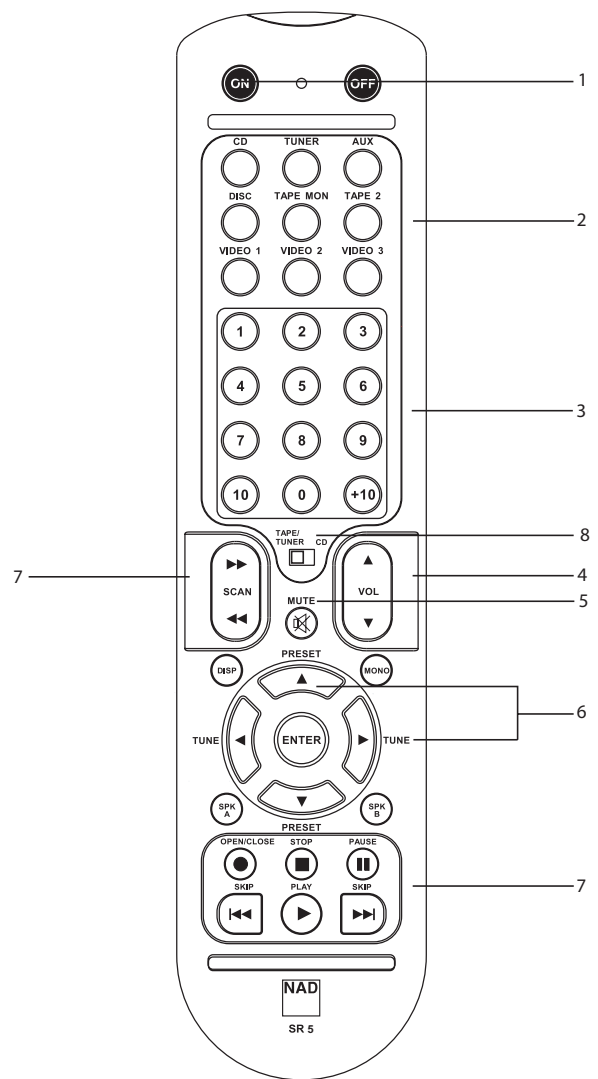

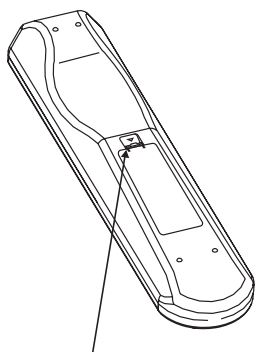

PER TOGLIERE IL COPERCHIO DELLE BATTERIE DAL LORO ALLOGGIAMENTO, PREMERE VERSO IL BASSO E SOLLEVARRE LA LINGUETTA

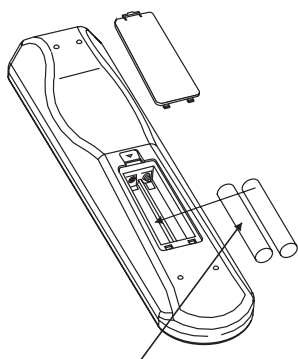

COLLOCARE LE BATTERIE NELL'APERTURA. ASSICURARSI DI AVER RISPETTATO LA CORRETTA POLARITÀ

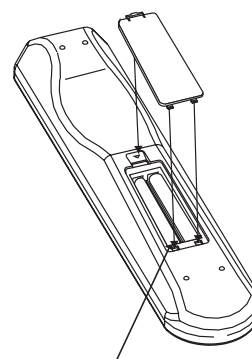

RIMETTERE IL COPERCHIO DELLE BATTERIE ALLINEANDO ED INSERENDO LE DUE LINGUETTE NEI FORI.

PREMERE IL COPERCHIO DELLE BATTERIE IN POSIZIONE FINO A CHE NON SI SENTA UNO SCATTO DI CHIUSURA

RICERCA GUASTI

PROBLEMA	CAUSA	SOLUZIONE
ASSENZA DI SUONO	• Cavo alimentazione C.A. scollegato, oppure non vi è tensione.	• Controllare che il cavo CA sia collegato e che l'apparecchiatura sia in tensione.
	• Selezionato Monitor Tape 1.	• Disabilitare il modo Tape 1 Monitor.
	• Silenziamento inserito.	• Spegnerre il silenziamento.
	• Collegamenti posteriori Pre-out/Main-in non montati.	• Montare i collegamenti.
	• Cuffie inserite.	• Scollegare le cuffie.
NON SI HA SUONO DA UN CANALE	• Comando Balance non centrato.	• Controllo bilanciamento centrale.
	• Diffusore non collegato come prescritto oppure danneggiato.	• Controllare le connessioni ed i diffusori.
	• Cavo entrata scollegato o danneggiato.	• Controllare i cavi e le connessioni.
IMMAGINE DEBOLE BASSI STEREO DIFFUSO	• Diffusori collegati fuori fase.	• Controllare le connessioni a tutti i diffusori dell'impianto.
MANCATO FUNZIONAMENTO DEL TELECOMANDO	• Batterie scariche o non inserite come prescritto.	• Verificare o sostituire le batterie.
	• Finestrelle trasmettitore o ricevitore ad infrarossi "IR" ostruite.	• Eliminare l'ostruzione.
	• Ricevitore infrarossi IR direttamente esposto ai raggi solari oppure luce ambiente molto forte.	• Collocare l'unità lontano dal sole; ridurre l'intensità luminosa dell'ambiente.
LED POWER/PROTECTION DI COLORE ROSSO DURANTE IL FUNZIONAMENTO	• Amplificatore surriscaldato.	• Spegnerre l'amplificatore, assicurarsi che le sfinesstrature di ventilazione sopra e sotto l'amplificatore non siano ostruite. Dopo che l'amplificatore si è raffreddato, riaccenderlo.
	• Impedenza generale dei diffusori troppo bassa.	• Assicurarsi che l'impedenza generale dei diffusori non sia inferiore ai 4 ohm.

SPECIFICHE

SEZIONE PRE-AMP

Entrate di livello di linea (Disc, CD, Video, Aux, Tuner, Tape1, Tape2)

Impedenza di entrata (R e C)	20k Ω + 470pF
Sensibilità di entrata (rif. alimentazione nominale)	240mV
Segnale di entrata massimo	6V
Rapporto segnale/rumorosità A-caricato ¹	97,0dB rif. 1W
Rapporto segnale/rumorosità pre-amp out, A-caricato	110dB rif. 500mV
Risposta di frequenza 20Hz - 20kHz	< \pm 0,1dB (Annullamento tono acceso)
	< \pm 0,2dB (Annullamento tono spento)
THD + rumorosità, SMPTE IM	< 0,01% a 5V out

Uscite di livello di linea

Impedenza di uscita	Pre-out	80 Ω
	Nastro	Sorgente Z + 1k Ω
Maximum output level	Pre-out	>11V
	Nastro	>10V

Controlli del tono

Alti	\pm 5dB at 10kHz
Bassi	\pm 8dB at 100Hz

Trigger out

Resistenza di uscita	<120 Ω
Corrente di uscita	100mA
Tensione di uscita	12V

SEZIONE AMPLIFICATORE DI POTENZA

Alimentazione di uscita continua in 8 Ω ²	50W (17dBW)	
Distorsione nominale (THD 20Hz - 20kHz)	0,02%	
Alimentazione di clipping (alimentazione continua massima per canale 4 Ω ed 8 Ω)	68W	
Altezza libera di passaggio dinamica IHF	8 Ω	+3,4dB
	4 Ω	+5,0dB
Alimentazione dinamica IHF (alimentazione a breve termine massima per canale)	8 Ω	110W (20,4dBW)
	4 Ω	160W (22,0dBW)
	2 Ω	210W (23,2dBW)
Fattore di attenuazione (rif. 8 Ω , 1kHz)	>160	
Impedenza di entrata (R e C)	20k Ω + 470pF	
Sensibilità di entrata (uscita nominale in 8 Ω)	730mV	
Guadagno di tensione	29dB	
Risposta di frequenza 20Hz - 20kHz	<0,2dB	
Rapporto segnale/rumorosità A-caricato,	rif. 1W	100dB
	rif. 50W	117dB
THD + Rumorosità ³	<0,02%	
SMPTE IM ⁴	<0,01%	
IHF IM ⁵	<0,01%	
Impedenza di uscita cuffie	68 Ω	

SPECIFICHE FISICHE

Dimensioni (W x H x D) ⁶	Netto	435 x 100 x 290mm
	Lordo	435 x 117 x 342mm
Net weight		8kg (17,6 libbre)
Shipping weight		9kg (19,8 libbre)

¹ Dall'entrata CD all'uscita dei diffusori, impostazione del volume per 500mV in, 8 Ω 1W out

² Potenza minima per canale, 20Hz - 20kHz, entrambi i canali condotti con non più della distorsione nominale.

³ Distorsione armonica totale, 20Hz - 20kHz da 250mW all'uscita nominale

⁴ Distorsione intermodulare, 60Hz - 7kHz, 4:1, da250mW all'uscita nominale

⁵ Distorsione CCIF IM, 19 + 20kHz uscita nominale

⁶ Le dimensioni lorde includono i piedini, la manopola del volume ed i morsetti dei diffusori estesi.

Le specifiche sono soggette a modifica senza preavviso. Per la documentazione aggiornata e le caratteristiche, consultare la pagina web www.nadelectronics.com per le più recenti informazioni sul C325BEE.

INSTRUÇÕES DE SEGURANÇA IMPORTANTES

- Queira, por favor, guardar as presentes instruções para uma utilização futura.
- Queira, por favor, cumprir todos os avisos e instruções indicados no equipamento de áudio.

1 Leia as instruções - Todas as instruções relativas à segurança e ao funcionamento deverão ser lidas antes de proceder à utilização do produto.

2 Guarde as instruções - As instruções relativas à segurança e ao funcionamento deverão ser guardadas para consulta futura.

3 Cumpra os avisos - Deverá cumprir todos os avisos mencionados no produto e nas instruções de funcionamento.

4 Cumpra as instruções - Deverá cumprir todas as instruções de funcionamento e de utilização.

5 Limpeza - Desligue o produto da tomada de parede antes de proceder à sua limpeza. Não utilize líquidos de limpeza nem produtos de limpeza aerossóis. Utilize um pano húmido para efectuar a limpeza.

6 Acessórios - Não utilize acessórios que não tenham sido recomendados pelo fabricante do produto, dado que poderão provocar danos no mesmo.

7 Água e Humidade - Não utilize este produto em locais próximos de fontes de água, como por exemplo, perto de uma banheira ou duche, de um lavatório ou de um lava-loiça, ou de um tanque de lavar roupa; não o utilize também em caves húmidas nem na proximidade de piscinas e outros locais semelhantes.

8 Acessórios de montagem - Não coloque este produto sobre um móvel de transporte, uma base, um tripé, um suporte ou uma mesa instáveis. O produto poderá cair, provocando lesões graves às crianças ou adultos atingidos e causando danos graves ao próprio produto. Deverá utilizar apenas um móvel de transporte, uma base, um tripé, um suporte ou uma mesa que tenham sido recomendados pelo fabricante ou que tenham sido vendidos com o produto. Toda e qualquer montagem do produto deverá ser efectuada de acordo com as instruções do fabricante, devendo ser utilizados os acessórios de montagem também recomendados por este.

9 Deslocação - Um produto que esteja instalado num conjunto móvel de transporte deverá ser deslocado com o máximo cuidado. As paragens bruscas, a utilização de força excessiva e as superfícies desiguais poderão provocar a queda tanto do produto como do conjunto móvel de transporte.

10 Ventilação - As ranhuras e as aberturas existentes na caixa destinam-se a proporcionar ventilação e a assegurar um funcionamento fiável do produto, bem como a protegê-lo de um aquecimento excessivo e, portanto, não deverão em caso algum ser bloqueadas ou tapadas. As aberturas nunca deverão ser bloqueadas através da colocação do produto sobre uma cama, um sofá, um tapete ou outra superfície semelhante. Este produto não deverá ser colocado numa instalação encastrada como, por exemplo, uma estante ou um conjunto de prateleiras, a menos que exista ventilação suficiente ou que as instruções do fabricante tenham sido cumpridas.

11 Fontes de alimentação - Este produto apenas deverá ser colocado em funcionamento com o tipo de fonte de alimentação indicado na placa de características. Caso não tenha a certeza de qual o tipo de fonte de alimentação existente na sua residência deverá consultar o revendedor do produto ou a empresa de electricidade local. O principal método para isolar o amplificador da fonte de alimentação principal consiste em desligar a ficha da tomada de alimentação principal. Certifique-se de que a ficha de alimentação principal está sempre acessível. Desligue o cabo de alimentação de CA da tomada de alimentação de CA caso não tencione utilizar a unidade durante um período de vários meses ou por períodos superiores.

12 Ligação à terra ou Polarização - Este produto poderá estar equipado com uma ficha de linha polarizada de corrente alternada (uma ficha que tem um dos pinos mais largo que o outro). Esta ficha apenas entra na tomada de alimentação numa determinada posição. Trata-se de uma característica de segurança. Caso não consiga inserir totalmente a ficha na tomada, tente inverter a posição da mesma. Se a ficha continuar a não encaixar na tomada queira, por favor, contactar um electricista para substituir a tomada obsoleta. Não interfira com a função de segurança da ficha polarizada.

13 Protecção do cabo de alimentação - Os cabos de alimentação deverão ser encaminhados de forma a que não seja provável que possam ser pisados ou ficar presos por artigos colocados sobre ou contra os mesmos, devendo ser dada especial atenção aos cabos existentes nas fichas, nas caixas de derivação e no ponto em que são ligados ao produto.

14 Ligação da antena exterior à terra - Caso esteja ligada ao produto uma antena exterior ou um sistema de emissão por cabo, certifique-se de que a referida antena ou sistema de emissão por cabo estão ligados à terra, de forma a proporcionar alguma protecção contra picos de voltagem e acumulação de cargas estáticas. A norma ANSI/NFPA 70 do Artigo 810 do National Electrical Code (Código Eléctrico Nacional) proporciona informações relativas à correcta ligação à terra do mastro da antena e da estrutura de suporte, bem como à ligação à terra do cabo de entrada principal ligado a uma unidade de descarga da antena, às dimensões dos condutores de ligação à terra, à localização da unidade de descarga da antena, à ligação ao eléctrodo de ligação à terra e aos requisitos relativos ao eléctrodo de ligação à terra.

15 Trovoada e Relâmpagos - De forma a aumentar a protecção do produto durante a ocorrência de trovoadas ou de tempestades, ou quando o mesmo não é supervisionado nem utilizado durante longos períodos de tempo, deverá desligá-lo da tomada de parede e desligar a antena ou o sistema de emissão por cabo. Este acto impedirá que o produto sofra danos devido à ocorrência de trovoada e relâmpagos, ou à ocorrência de picos de tensão nos cabos de alimentação.

16 Cabos de Tensão - O sistema de antena exterior não deverá ser instalado na proximidade de cabos de tensão suspensos ou de outros circuitos de alimentação ou de fornecimento de electricidade, nem em locais onde possa cair sobre os mesmos. Quando proceder à instalação de um sistema de antena exterior, deverá ter o máximo cuidado para não tocar nos referidos cabos de tensão ou circuitos, dado que qualquer tipo de contacto com estes poderá ser fatal.

17 Sobrecarga - Não sobrecarregue as tomadas de parede, os cabos de extensão ou as caixas de derivação integrais, dado que esse procedimento poderá resultar num risco de incêndio ou choque eléctrico.



18 Entrada de objectos e de líquidos - Nunca empurre qualquer tipo de objectos para dentro deste produto através das aberturas existentes, uma vez que poderão entrar em contacto com pontos de voltagem perigosa ou provocar o curto-circuito das peças, o que poderá resultar num incêndio ou em choques eléctricos. Nunca entorne qualquer tipo de líquidos sobre o produto.

19 Danos que exijam assistência técnica - Desligue este produto da tomada de parede e dirija-se a técnicos de assistência qualificadas que possam prestar a assistência necessária, quando ocorrerem as seguintes situações:

- a) Quando o cabo ou a ficha de alimentação estiverem danificados.
- b) Caso tenha entornado líquidos sobre o produto ou tenha deixado cair objectos dentro do mesmo.
- c) Caso o produto tenha sido exposto a chuva ou a água.
- d) Caso o produto não funcione normalmente quando estiver a cumprir as instruções de funcionamento. Apenas deverá efectuar a regulação de comandos que estejam indicados nas instruções de funcionamento, uma vez que a regulação incorrecta de outros comandos poderá resultar em danos e, frequentemente, na necessidade de reparações extensas efectuadas por um técnico de assistência qualificado de forma a que o produto volte a funcionar normalmente.
- e) Caso o produto tenha caído ou esteja danificado de qualquer forma.
- f) Quando o produto apresentar alterações de desempenho notáveis - este facto indica a necessidade de assistência técnica.

20 Peças sobressalentes - Quando forem necessárias peças sobressalentes, certifique-se de que o técnico de assistência utiliza as peças sobressalentes especificadas pelo fabricante ou que tenham as mesmas características que a peça original. As substituições que não sejam autorizadas poderão resultar na ocorrência de incêndios, choques eléctricos ou outros perigos.

21 Verificações de Segurança - Depois de terminadas quaisquer operações de assistência ou reparação efectuadas no produto, solicite ao técnico de assistência que efectue todas as verificações de segurança necessárias para determinar se as condições de funcionamento do produto são adequadas.

22 Montagem mural ou no tecto - Este produto deverá ser montado numa parede ou no tecto apenas da forma recomendada pelo fabricante.

AVISO!



DE FORMA A IMPEDIR O RISCO DE OCORRÊNCIA DE INCÊNDIO OU CHOQUE ELÉCTRICO NÃO DEVERÁ EXPOR ESTE PRODUTO A CHUVA OU A HUMIDADE. O SÍMBOLO DO RELÂMPAGO COM EXTREMIDADE EM FORMA DE SETA, DENTRO DE UM TRIÂNGULO EQUILÁTERO, TEM POR FUNÇÃO ALERTAR O UTILIZADOR RELATIVAMENTE À EXISTÊNCIA DE "VOLTAGENS PERIGOSAS" SEM ISOLAMENTO NO INTERIOR DA CAIXA DE PROTECÇÃO DO PRODUTO, AS QUAIS PODERÃO TER UMA POTÊNCIA SUFICIENTE PARA CONSTITUIR UM RISCO DE CHOQUE ELÉCTRICO PARA AS PESSOAS. O PONTO DE EXCLAMAÇÃO DENTRO DE UM TRIÂNGULO EQUILÁTERO TEM POR FUNÇÃO ALERTAR O UTILIZADOR RELATIVAMENTE À EXISTÊNCIA DE INSTRUÇÕES DE FUNCIONAMENTO E MANUTENÇÃO (ASSISTÊNCIA) IMPORTANTES NA LITERATURA QUE É FORNECIDA JUNTAMENTE COM O APARELHO.



CUIDADO:

A realização de alterações ou de modificações no presente equipamento, que não tenham a aprovação expressa da NAD Electronics relativamente à conformidade, poderão anular a autoridade que o utilizador tem de utilizar este equipamento.

ADVERTÊNCIA RELATIVA AO LOCAL DE INSTALAÇÃO

De forma a manter uma ventilação adequada, certifique-se de que existe um espaço em volta da unidade (a partir das maiores dimensões externas, incluindo as projecções) que seja igual às dimensões indicadas em seguida, ou superior a estas:

Painéis esquerdo e direito: 10 cm

Painel traseiro: 10 cm

Painel superior: 50 cm

NOTAS RELATIVAS À PROTECÇÃO DO AMBIENTE

No final da sua vida útil, este produto não deve ser eliminado juntamente como lixo doméstico, devendo ser enviado para um centro de reciclagem de equipamento eléctrico e electrónico. O símbolo apostro no produto, no manual do utilizador e na embalagem indicam esse facto. Os materiais podem ser reutilizados de acordo com as respectivas indicações. Ao reutilizar e reciclar matérias-primas, ou ao praticar outras formas de reciclagem de produtos usados, está a contribuir de forma importante para a protecção do ambiente. A Junta de Freguesia do seu local de residência poderá indicar-lhe qual o centro de recolha de resíduos mais próximo.



Nº. de Modelo : _____ Nº. de Série : _____

COMANDOS DO PAINEL DIANTEIRO

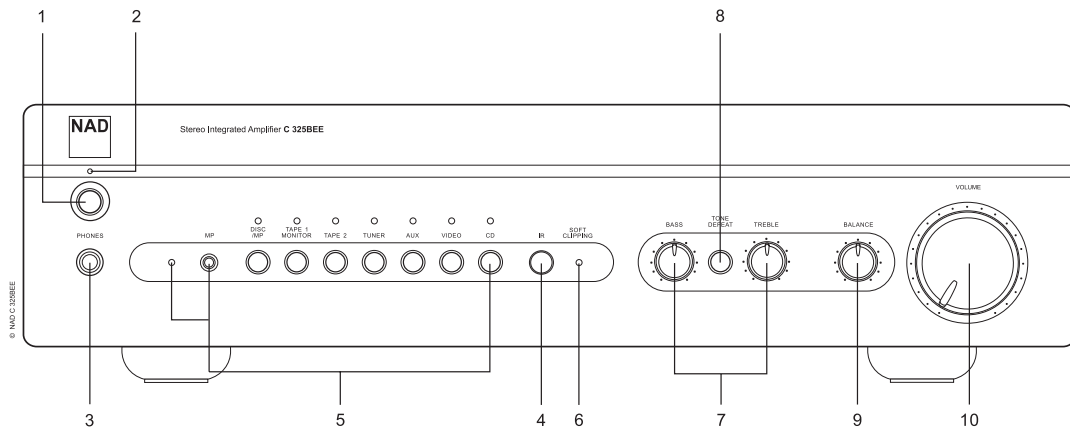

LIGAÇÕES DO PAINEL TRASEIRO

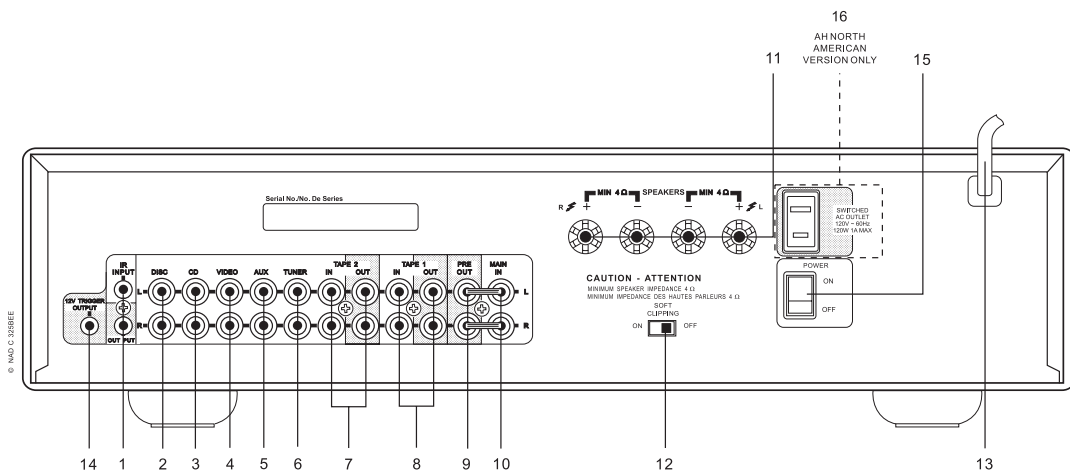

NOTAS SOBRE A INSTALAÇÃO

O seu amplificador NAD C325BEE deverá ser instalado sobre uma superfície nivelada e sem vibrações. Evite instalar a unidade em locais onde fique directamente exposta aos raios solares ou junto de fontes de calor e de humidade. Deverá certificar-se de que existe uma ventilação adequada. Não coloque a unidade sobre uma superfície mole, como por exemplo uma alcatifa. Além disso, não a coloque num espaço fechado, como uma estante para livros ou um armário, que possa impedir o fluxo do ar através das aberturas de ventilação. Certifique-se de que a unidade está desligada antes de efectuar quaisquer ligações.

Os terminais de RCA existentes no seu NAD C325BEE são codificados por cores, para sua conveniência. A tomada vermelha e a branca correspondem, respectivamente, à entrada áudio Direita e Esquerda.

Deverá utilizar cabos e tomadas de elevada qualidade de modo a obter óptimos desempenhos e fiabilidade. Certifique-se de que os cabos e os terminais não apresentam quaisquer danos e de que todos os terminais estão firmemente introduzidos.

De modo a obter um melhor desempenho deverá utilizar condutores de altifalantes de elevada qualidade e com uma espessura de calibre 16 (1,5 mm) ou superior. Se a unidade não for utilizada durante algum tempo, desligue a ficha da tomada de alimentação de CA.

No caso de cair água em cima do seu amplificador NAD C325BEE, desligue a alimentação da unidade e retire a ficha da tomada de alimentação de CA. A unidade deverá ser inspecionada por um técnico de assistência qualificado antes de voltar a ser utilizada.

NÃO RETIRE A COBERTURA DA UNIDADE DADO QUE NÃO EXISTEM NO SEU INTERIOR QUAISQUER PEÇAS QUE POSSAM SER REPARADAS PELO UTILIZADOR.

Deverá utilizar um pano seco e macio para limpar a unidade. Se necessário, humedeça ligeiramente o pano com água e sabão. Não utilize soluções que contenham benzeno ou outros agentes voláteis.

INSTALAÇÃO E LIGAÇÃO RÁPIDAS

- 1 Ligue os altifalantes aos terminais para Altifalantes localizados no painel traseiro e ligue as fontes aos respectivos terminais de entrada localizados no painel traseiro.
- 2 Efectue a ligação do cabo de alimentação de CA.
- 3 Comute o botão de POWER (Alimentação) localizado no painel traseiro para ON de modo a comutar o C325BEE para o modo de Standby.
- 4 Prima o botão de Standby localizado no painel dianteiro para ligar o NAD C325BEE.
- 5 Prima o selector de entrada pretendido.

COMANDOS DO PAINEL DIANTEIRO

- 1 **Botão de Standby:** O botão de Standby comuta o C325BEE para os modos de ligado e de Standby. Este botão apenas funciona quando o LED de Alimentação / Standby / Protecção tem acesa uma luz amarela, que indica o estado de Standby, ou quando tem acesa uma luz verde, que indica o estado de ligado.

NOTA

O comando de controlo remoto que é fornecido em conjunto com o amplificador C325BEE é de um tipo NAD universal, concebido para controlar vários modelos da NAD. Alguns dos botões existentes neste comando de controlo remoto não funcionam, uma vez que as respectivas funções não se encontram contempladas no amplificador C325BEE.

- 2 **LED de Alimentação / Standby / Protecção (Power/Standby/Protection) -** Aquando da comutação da alimentação para o modo de ligado, o LED acenderá uma luz vermelha durante alguns segundos, até que o sistema de protecção seja desactivado. A cor do LED mudará para verde de modo a indicar o funcionamento normal. Em caso de esforço grave e indevido do amplificador, como quando ocorrer um aquecimento excessivo, quando a impedância dos altifalantes for demasiado baixa, quando ocorrerem curto-circuitos, etc., a unidade activará o circuito de Protecção, que é indicado pela mudança do LED de verde para vermelho e também pelo silenciamento do som. Nesse caso,

deverá desligar o amplificador utilizando o botão de **POWER** localizado no painel traseiro, esperar que o mesmo arrefeça e/ou verificar as ligações dos altifalantes, certificando-se de que a impedância dos mesmos não é inferior a 4 ohms. Depois de resolvido o problema que deu origem à activação do circuito de protecção, comute o botão de **POWER** localizado no painel traseiro para **ON** e o botão de Standby retomar o funcionamento normal.

- 3 **Tomada de auscultadores -** Existe uma tomada estereofónica de 1/4" que permite efectuar a audição através de auscultadores e que funciona com auscultadores convencionais de qualquer impedância. Ao inserir a ficha dos auscultadores nesta tomada, silenciará automaticamente o som dos altifalantes. Os comandos de controlo do volume, da tonalidade e do equilíbrio mantêm-se em funcionamento quando se utilizam os auscultadores para efectuar audição. Para ligar os auscultadores a outro tipo de tomadas como, por exemplo, tomadas estereofónicas de 3.5 mm para "walkman", deverá utilizar um adaptador adequado.

NOTA

Certifique-se que o botão de controlo do volume se encontra regulado no mínimo (rodado completamente no sentido contrário ao dos ponteiros do relógio), antes de ligar os auscultadores. A utilização dos auscultadores com um volume de som muito elevado poderá provocar lesões auditivas.

- 4 **Receptor de infravermelhos transmitidos pelo comando de controlo remoto -** O sensor de infravermelhos, localizado atrás desta janela circular, recebe os comandos transmitidos pelo comando de controlo remoto. É necessário que exista uma linha de mira desobstruída entre o comando de controlo remoto e esta janela, dado que se a mesma estiver obstruída é possível que o comando não funcione.

NOTA

A exposição à luz solar directa ou a uma luz ambiente demasiado forte pode afectar o alcance e o ângulo de funcionamento do Comando de controlo remoto.

- 5 **Botões de selecção de entrada -** Estes botões permitem seleccionar as entradas activas do amplificador NAD C325BEE, bem como o sinal de áudio enviado para os altifalantes, para as saídas de Tape (Gravador de Cassetes) e para os terminais de PRE OUT (Saída do pré-amplificador). As teclas existentes no comando de controlo remoto são iguais a estes botões e permitem executar as mesmas acções, com excepção da entrada do sintonizador; ver em baixo. Os indicadores luminosos verdes localizados imediatamente acima de cada um dos botões indicam qual a entrada que está seleccionada nesse momento.

DISC/MP (Media Player) - Selecciona como entrada activa a fonte de nível de linha que está ligada às tomadas de **DISC**. Quando uma ficha estereofónica de 3,5 mm é inserida na tomada de **MP** (Leitor de Media), o indicador luminoso localizado ao lado da tomada acender-se-á e a fonte de nível de linha **DISC** será desactivada. É aconselhável silenciar o volume de som ou comutar para uma entrada diferente antes de ligar ou desligar o cabo do Leitor de Media externo.

O selector de **CD** selecciona como entrada activa o leitor de **CD** (ou outra fonte de nível de linha) que está ligado às tomadas de **CD**.

VIDEO - Selecciona como entrada activa o Vídeo gravador (VCR) (ou receptor estereofónico de TV/Satélite/Cabo) que esteja ligado às tomadas de **VÍDEO**.

AUX 2 - O selector de **AUX** selecciona como entrada activa a fonte de nível de linha que está ligada às tomadas auxiliares **AUX**.

TUNER - O selector de **TUNER** selecciona como entrada activa o sintonizador (ou outra fonte de nível de linha) que está ligado às tomadas de Tuner. O comando de controlo remoto tem teclas distintas para AM e FM; ao pressionar qualquer das teclas irá seleccionar a entrada de Tuner (sintonizador) do amplificador C325BEE.

TAPE 2 - O selector de **TAPE 2** selecciona como entrada activa a tomada do gravador de cassetes Tape 2.

TAPE 1 Monitor - Selecciona a saída de um gravador de cassetes quando se estão a reproduzir cassetes ou quando se está a efectuar a monitorização de gravações que estão a ser efectuadas através das tomadas do Gravador de Cassetes. Pressione uma vez o botão Tape 1 (Gravador de cassetes 1) para seleccionar esta entrada e pressione novamente este botão para regressar à selecção de entrada normal.

TAPE 1 é uma função de Monitorização do gravador de cassetes que não se sobrepõe à selecção da entrada actual. Por exemplo, se a função de CD for a entrada activa quando a função de TAPE 1 é seleccionada então o sinal de CD irá continuar a ser seleccionado e enviado para os terminais de **TAPE 2** e **TAPE 1 OUTPUT** (SAÍDA DO GRAVADOR DE CASSETES 1 E DO GRAVADOR DE CASSETES 2), mas será o som proveniente do gravador de cassetes ligado à entrada Tape 1 que será escutado através dos altifalantes. Além do LED amarelo que indica que a tomada de Tape 1 se encontra seleccionada, o LED verde relativo à entrada activa também permanecerá aceso.

NOTA

O comando de controlo remoto que é fornecido em conjunto com o amplificador C325BEE é de um tipo NAD universal, concebido para controlar vários modelos da NAD. Algumas das teclas existentes neste comando de controlo remoto não funcionam, uma vez que as respectivas funções não se encontram contempladas no amplificador C325BEE. No caso do C325BEE as teclas de selecção de entrada de Vídeo 2 e Vídeo 3 existentes no comando de controlo remoto estão desactivadas e não funcionam.

- 6 **Indicador de Soft Clipping** - O LED verde do circuito Soft Clipping acende-se sempre o modo de Soft Clipping é activado. Para obter informações complementares queira, por favor, consultar também a secção 12 do capítulo "Ligações do painel Traseiro", relativa ao "Soft Clipping" (Limitação Suave).
- 7 **Controlos da Tonalidade** - O NAD C325BEE está equipado com comandos de tonalidade de **BASS** e **TREBLE** (Graves e Agudos) que permitem regular o equilíbrio da tonalidade do seu sistema. A posição das 12 horas é uma posição "neutra", sem qualquer amplificação ou supressão, sendo indicada por uma lingueta. Rode o botão de controlo no sentido dos ponteiros do relógio para aumentar a quantidade de Bass (Graves) ou Treble (Agudos). Rode o botão no sentido contrário ao dos ponteiros do relógio para diminuir a quantidade de Bass (Graves) ou Treble (Agudos). Os controlos da Tonalidade não afectam as gravações efectuadas através da utilização das saídas de Tape (gravador de cassetes), mas irão afectar o sinal enviado para a saída do pré-amplificador (Pre Out).
- 8 **Tone defeat** - O comutador de **TONE DEFEAT** (Desactivação da Tonalidade) faz uma derivação da secção de controlo da tonalidade do NAD C325BEE. Se, normalmente, os comandos de controlo da tonalidade não forem utilizados e ficarem na posição das 12 horas, é aconselhável desligar totalmente a secção de controlo da tonalidade através da utilização deste interruptor. Se o botão de **TONE DEFEAT** estiver "para fora" os circuitos de Controlo da Tonalidade estão activos e se estiver "para dentro" a secção de Controlo da Tonalidade está desactivada.
- 9 **Balance** - O comando de **BALANCE** (Equilíbrio) permite ajustar os níveis relativos dos altifalantes esquerdo e direito. A posição das 12 horas proporciona um nível igual para os canais áudio esquerdo e direito. Existe uma lingueta que indica esta posição. Se rodar o botão de comando no sentido dos ponteiros do relógio desloca o equilíbrio para o lado direito. Se rodar o botão de comando no sentido contrário ao dos ponteiros do relógio, desloca o equilíbrio para o lado esquerdo. O comando de **BALANCE** não afecta as gravações efectuadas através da utilização das saídas de Tape (gravador de cassetes), mas irá afectar o sinal enviado para a saída do pré-amplificador (Pre Out).
- 10 **Volume** - O comando de **VOLUME** destina-se a ajustar a intensidade sonora geral dos sinais que estão a ser transmitidos aos altifalantes. É accionado através de um motor e pode ser ajustado a partir do Comando de controlo remoto. O comando de **VOLUME** não afecta as gravações efectuadas através da utilização das saídas de Tape (gravador de cassetes), mas irá afectar o sinal enviado para a saída do pré-amplificador (Pre Out).

No Comando do controlo remoto, prima a tecla de **MUTE** para silenciar temporariamente o som que é transmitido aos altifalantes e aos auscultadores. O modo de Silenciamento de som é indicado pelo piscar do indicador de entrada activa. Volte a premir o botão de **MUTE** para repor o som. O comando de MUTE não afecta as gravações efectuadas através da utilização das saídas de Tape, mas afecta o sinal que é transmitido para a saída do pré-amplificador Pre Out.

LIGAÇÕES DO PAINEL TRASEIRO

1 **IR Input / Output (Entrada / Saída de Infravermelhos)** - Esta entrada está ligada à saída de um repetidor de infravermelhos (da marca Xantech ou de outra marca semelhante) ou à saída de infravermelhos de outro componente, de modo a permitir controlar o C325BEE a partir de um local situado à distância. Queira, por favor, contactar o seu revendedor ou técnico de instalação de modo a obter informações adicionais.

2 **Disc input (Entrada Disc)** - Entrada para sinais de entrada do nível de linha adicionais como, por exemplo, um leitor de Discos Compactos ou um leitor de MiniDisc, ou para o sinal de saída de um amplificador elevador para um giradiscos. Utilize um cabo duplo de RCA-para-RCA para efectuar a ligação das Saídas de Áudio esquerda e direita da unidade auxiliar a esta entrada.

NOTA:

*Quando uma ficha estereofónica de 3,5 mm é inserida na tomada de **MP** localizada no painel dianteiro, o indicador luminoso localizado ao lado da tomada acender-se-á e a fonte de nível de linha **DISC** será desactivada. É aconselhável silenciar o volume de som ou comutar para uma entrada diferente antes de ligar ou desligar o cabo do Leitor de Media externo.*

3 **CD Input (Entrada do leitor de CD)** - Entrada para um leitor de CD ou para outra fonte com sinal de nível de linha. Utilize um cabo duplo de RCA-para-RCA para efectuar a ligação das Saídas de Áudio esquerda e direita do Leitor de CD a esta entrada. O amplificador NAD C325BEE apenas aceita sinais analógicos do seu leitor de CD.

4 **Video input (Entrada de Vídeo)** - Entrada para o sinal de áudio transmitido por um videogravador estereofónico (ou receptor estereofónico de TV / Satélite / Cabo) ou por outra fonte áudio de nível de linha. Utilize um cabo duplo de RCA-para-RCA para efectuar a ligação das Saídas de Áudio esquerda e direita da unidade a esta entrada. Nota: Estas entradas destinam-se apenas a ligações de áudio.

5 **AUX input (Entrada Auxiliar)** - Entrada para sinais adicionais de entrada de nível de linha como, por exemplo, um leitor de CD adicional. Utilize um cabo duplo de RCA-para-RCA para efectuar a ligação das "Saídas Áudio" esquerda e direita da unidade auxiliar a esta entrada.

6 **Tuner Input (Entrada do sintonizador)** - Entrada para um sintonizador ou outra fonte com sinal de nível de linha. Utilize um cabo duplo de RCA-para-RCA para efectuar a ligação das Saídas de Áudio esquerda e direita do Sintonizador a esta entrada.

7 **Tape 2 In/Out (Entrada / Saída do gravador de cassetes 2)** - Ligações de entrada e saída para efectuar a gravação e a reprodução analógicas de outro aparelho para um gravador de cassetes áudio de qualquer tipo. Com a ajuda de um cabo duplo de RCA-para-RCA efectue a ligação das Saídas de Áudio esquerda e direita do gravador de cassetes às tomadas de entrada TAPE 2 IN para iniciar a reprodução e a monitorização de cassetes. Efectue a ligação das Entradas de Áudio esquerda e direita do gravador de cassetes às tomadas de saída TAPE 2 OUT para efectuar a gravação.

8 **Tape 1 In/Out (Entrada/Saída do gravador de cassetes 1)** - Ligações de entrada e saída para efectuar a gravação e a reprodução analógicas de outro aparelho para um gravador de cassetes áudio de qualquer tipo. Com a ajuda de um cabo duplo de RCA-para-RCA efectue a ligação das Saídas de Áudio esquerda e direita do gravador de cassetes às tomadas de entrada TAPE 1 IN para iniciar a reprodução e a monitorização de cassetes. Efectue a ligação das Entradas de Áudio esquerda e direita do gravador de cassetes às tomadas de saída TAPE 1 OUT para efectuar a gravação.

9 **Pre out (Saída do pré-amplificador)** - Ligações para um amplificador ou um processador de potência externo, como seja um descodificador de som envolvente (Surround). Em utilização normal estas unidades devem encontrar-se ligadas aos terminais de Main In (Entrada Principal) (Nº 10) por intermédio das interligações fornecidas para o efeito. Para ligar o seu amplificador NAD C325BEE a um processador externo ou às secções do amplificador, retire em primeiro lugar estas interligações. Utilize um cabo bifilar de RCA-para-RCA para ligar as Entradas de Áudio esquerda e direita do Amplificador ou do Processador de Potência aos terminais de Pre Out (Saída do Pré-amplificador).

NOTA

O sinal de saída de Pre-Out será afectado pela regulação dos controlos de tonalidade e de volume do amplificador NAD C325BEE. Desligue sempre o amplificador antes de ligar ou desligar qualquer unidade dos terminais de Pre-Out e de Main-In.

10 Main In (Entrada Principal) - Ligações para um pré-amplificador ou um processador de externo, como um descodificador de som envolvente. Em utilização normal estas unidades devem ser ligadas aos terminais de saída de Pre-Out (Nº 9) através das interligações fornecidas para o efeito. Para ligar o seu amplificador NAD C325BEE a um processador ou a um pré-amplificador externo, retire em primeiro lugar estas interligações. Utilize um cabo bifilar de RCA-para-RCA para ligar as Saídas de Áudio esquerda e direita do pré-amplificador ou do processador aos terminais de Main In.

NOTA

Desligue sempre o amplificador antes de ligar ou desligar qualquer unidade dos terminais de Pre-Out e de Main-In.

11 Speakers (Altifalantes) - Terminais de altifalantes para altifalantes com uma impedância igual ou superior a 4 ohms. Ligue o altifalante direito aos terminais assinalados com 'R+' e 'R-' (Direito + e Direito -), certificando-se que liga 'R+' ao terminal '+' do seu altifalante e de que liga 'R-' ao terminal '-' do altifalante. Ligue os terminais assinalados com 'L+' e 'L-' ao altifalante esquerdo, procedendo da mesma forma.

Utilize sempre cabos de fios entrançados reforçados (bitola 16; espessura igual ou superior a 1,5 mm) ou cabos específicos para altifalantes, para ligar os altifalantes ao seu amplificador NAD C325BEE. Os terminais com traves de ligação de alta tensão podem ser utilizados como terminais de aperto para os cabos cujas extremidades possuam patilhas ou terminais de pinos, ou para cabos com fios a descoberto nas extremidades.

CABOS A DESCOBERTO E TERMINAIS DE PINOS

Os cabos a descoberto e os terminais de pinos deverão ser introduzidos no orifício existente no interior do terminal. Deverá desapertar o casquilho de plástico dos terminais do altifalante até que o orifício existente no interior roscado fique a descoberto. Introduza a extremidade do pino ou do cabo a descoberto no orifício e fixe-a apertando o casquilho do terminal. Certifique-se de que as zonas metálicas dos cabos de ligação dos altifalantes não entram em contacto com o painel traseiro ou com qualquer outro terminal. Certifique-se de que existe apenas 1 cm de cabo ou de pino a descoberto e de que não existem fios soltos no cabo de ligação dos altifalantes.

12 Soft Clipping™ (Limitação suave) - Sempre que um amplificador é submetido a um esforço excessivo que ultrapassa a sua potência de saída especificada, podem ser produzidos níveis extremamente elevados de distorção do som quando este se encontra demasiado alto. Esta situação ocorre porque o amplificador elimina ou limita rigidamente os picos de som que não foi concebido para reproduzir. O circuito de Soft Clipping da NAD limita suavemente a saída do sistema de modo a minimizar o nível de distorção audível, sempre que o amplificador é submetido a esforços de potência excessivos.

Se a audição pretendida envolver níveis de potência moderados, poderá manter o circuito Soft Clipping desligado. Se existir a possibilidade de efectuar a reprodução a níveis elevados, que possam ultrapassar a capacidade de potência do amplificador, então deverá comutar o circuito de Soft Clipping (Limitação suave) para a posição de ligado (On).

O indicador de Soft Clipping™ existente no painel dianteiro iluminar-se-á quando o amplificador se encontrar em modo de Soft Clipping (Limitação Suave).

13 AC line cord (Cabo de alimentação de CA) - Efectue a ligação do cabo de alimentação de CA a uma tomada de CA de parede que esteja sob tensão. Antes de ligar o aparelho à fonte de alimentação certifique-se de que todas as ligações foram efectuadas.

14 12V Trigger Output (Saída de disparo de 12 V) - Esta Saída de Disparo de 12 V é utilizada para controlar equipamentos externos que estejam equipados com uma Entrada de Disparo de 12 V. A tensão desta saída será de 12 V quando o C325BEE estiver ligado e de 0 V quando a unidade estiver desligada ou em Standby. Esta saída tem capacidade para accionar uma carga de até 100 ma a 12 V.

15 Interruptor de POWER (Alimentação): O interruptor de POWER fornece ao C325BEE a alimentação transmitida pela fonte de alimentação principal de CA. Quando o interruptor está comutado para a posição de ON o C325BEE ficará em modo de Standby, tal como indicado pelo LED amarelo de Condição de Estado localizado por cima do interruptor de Alimentação localizado no painel dianteiro. Caso não tencione utilizar o amplificador durante períodos de tempo prolongados, deverá comutar o interruptor de POWER para a posição de OFF.

16 SWITCHED AC OUTLET (120C AH-version) (Tomada de CA Alimentada - Versão 120C AH) - Ligue a esta tomada o cabo de alimentação de equipamentos auxiliares que devam ser comutados para os modos de ligado ou de desligado quando o C325BEE é ligado ou desligado através da utilização do interruptor de POWER.

PARA EFECTUAR UMA GRAVAÇÃO

Quando se efectua a selecção de uma fonte, seja ela qual for, o seu sinal também é transmitido directamente a qualquer gravador de cassetes que esteja ligado às saídas de TAPE 2 ou TAPE 1 para efectuar uma gravação.

CÓPIA DE CASSETE PARA CASSETE

É possível efectuar cópias (reproduções) entre dois gravadores de cassetes que estejam ligados ao seu NAD C325BEE. Coloque a cassette original no gravador que está ligado à entrada de Tape 2 (Gravador 2) e a cassette virgem no gravador que está ligado à entrada de Tape 1 (Gravador 1). Ao seleccionar a entrada de TAPE 2 poderá efectuar uma gravação a partir do Gravador 2 (Tape 2) para o Gravador 1 (Tape 1) e controlar o sinal proveniente da cassette original.

COMANDO DE CONTROLO REMOTO

O comando de controlo remoto permite controlar todas as funções principais do sintonizador NAD C325BEE e possui ainda comandos adicionais para o controlo remoto de Sintonizadores, Gravadores de Cassetes e Leitores de CD da NAD. O comando funcionará até uma distância de 5 metros (16 pés). É recomendada a utilização de pilhas alcalinas de modo a proporcionar uma vida útil máxima. Deverá colocar duas pilhas AAA (R 03) no compartimento das pilhas localizado na parte traseira do comando de controlo remoto. Quando substituir as pilhas verifique se as mesmas foram correctamente colocadas, tendo em atenção a respectiva polaridade, tal como é indicado na base do compartimento das pilhas.

Queira, por favor, consultar as secções anteriores deste manual para obter uma descrição completa das funções individuais do comando de controlo remoto.

Quando a unidade recebe um comando transmitido pelo comando de controlo remoto, o indicador luminoso de Standby / Protecção irá piscar.

1 POWER ON & OFF (Ligar / Desligar a Alimentação) - O comando de controlo remoto do NAD C325BEE está equipado com uma tecla independente de Ligar e Desligar. Esta função pode ser especialmente útil para manter "sincronizados" os componentes de um sistema: desta forma, todos os componentes comutarão para o modo de Standby quando a tecla de Off for premeida ou comutarão para o modo de funcionamento quando a tecla On for premeida, em vez de acontecer que alguns componentes se liguem quando o amplificador está comutado para o modo Standby. (Tenha em atenção o facto de ser necessário que os outros componentes também tenham capacidade para responder a comandos independentes de Ligar e Desligar. Prima a tecla de ON para comutar a unidade do modo de Standby para o modo de funcionamento; O indicador luminoso de Standby (Fig. 2; No. 2) passará de amarelo para verde e o indicador luminoso da última entrada seleccionada irá piscar e acender-se. Prima a tecla de OFF para comutar a unidade para o modo de Standby; o indicador de Standby irá acender uma luz amarela.

2 INPUTS (ENTRADAS) - As teclas de selecção de entrada executam as mesmas funções que os botões com o mesmo nome localizados no painel dianteiro.

3 Teclas numéricas - As teclas numéricas permitem digitar directamente as faixas dos discos, no caso dos Leitores de CD, e permitem aceder directamente aos canais e às pré-sintonias no caso dos Sintonizadores e dos Receptores.

4 MASTER VOLUME (Volume Principal) - Prima as teclas de MASTER VOLUME ▲ ou ▼, respectivamente para aumentar ou diminuir o nível do volume. Solte a tecla quando tiver atingido o nível desejado. O comando motorizado de Controlo de Volume localizado no painel dianteiro indica qual o nível para que o volume foi regulado. As teclas de MASTER VOLUME não afectam as gravações efectuadas através da utilização das saídas de Tape, mas irão afectar o sinal enviado para a Saída do Pré-amplificador.

5 MUTE (Silenciamento do Som) - Deverá premir a tecla de MUTE para desligar temporariamente o som que é transmitido aos altifalantes e aos auscultadores. O modo de Mute (Silenciamento do som) é indicado pelo indicador de entrada activa localizado no painel dianteiro, que começa a piscar intermitentemente. Para voltar a ouvir som deverá premir novamente a tecla de MUTE. O silenciamento do som não afecta as gravações efectuadas através da utilização das saídas de Tape, mas irá afectar o sinal que é transmitido às saídas do Pré-amplificador.

6 TUNER CONTROL (Controlo do Sintonizador) - As teclas de TUNE ◀ ou ▶ permitem pesquisar, respectivamente, estações situadas em bandas de frequência mais altas ou mais baixas quer em AM quer em FM. **PRESET (Pré-sintonia)** - As teclas de Preset ▲ ou ▼ seleccionam, respectivamente, um número de estação pré-sintonizada mais elevado ou mais baixo.

7 CD PLAYER CONTROL (Comando do Leitor de CD) (para utilizar com o Leitor de CD da NAD).

|| Activa o modo de Pause (Pausa)

■ Activa o modo de Stop (Paragem)

▶ Activa a função de Play (Reprodução), comuta entre as funções de Play e de Pause ou activa o modo de Track Skip (Ignorar Faixa); prima uma vez esta tecla, respectivamente para voltar ao início da faixa actual ou da faixa anterior ou para ir para a faixa seguinte.

◀◀◀◀ Activa as funções de Scan e Skip (Pesquisar e Ignorar) em modo de retrocesso

▶▶▶▶ Activa as funções de Scan e Skip em modo de avanço

● Activa a função de Open/Close (Abrir / Fechar) a gaveta do CD. Prima uma vez para abrir a gaveta do CD e depois prima novamente para a fechar e para dar início à reprodução.

7 CASSETTE DECK CONTROL (Controlo do Gravador de Cassetes) - (para utilização com um gravador de cassetes de deck simples da NAD)

▶ Activa a reprodução em modo de avanço.

● Prima uma vez para colocar o gravador de cassetes em modo de pausa da gravação e, em seguida, prima Play para dar início à gravação.

■ Interrompe a reprodução ou a gravação da cassette.

◀◀◀◀ Activa a função de Rewind (Rebobinar).

▶▶▶▶ Activa a função de Fast Forward (Avanço Rápido).

8 TAPE/TUNER-CD (Gravador de Cassetes / Sintonizador - Leitor de CD) - O selector de TAPE/TUNER - CD atribui os comandos do gravador de cassetes às teclas de transporte quando se encontra comutado para a posição de TAPE/TUNER e atribui os comandos do leitor de CD às teclas de transporte quando se encontra comutado para a posição CD.

9 DEV 1/DEV 2 (Desvio 1 / Desvio 2) - Em certos casos, quando o sistema de som não está equipado com um gravador de cassetes, as teclas de transporte do CD podem ser reguladas para funcionar com o interruptor de Tape / Tuner - CD (No.8) comutado para qualquer das posições.

A definição por defeito deste interruptor de controlo remoto está regulada para DEV 1. Quando se está nesta posição, o interruptor de Tape / Tuner - CD permite controlar tanto o gravador de cassetes como o leitor de CD (No. 7). Caso regule este interruptor para DEV 2, as teclas de transporte permanecerão como teclas de controlo do leitor de CD, independentemente da posição para a qual o interruptor de Tape / Tuner - CD está comutado.

NOTAS: O comando de controlo remoto que é fornecido em conjunto com o amplificador C325BEE é de um tipo NAD universal, concebido para comandar vários modelos da NAD. Algumas das teclas existentes neste comando de controlo remoto não funcionam, uma vez que as respectivas funções não se encontram contempladas no amplificador C325BEE. No caso do C325BEE as teclas de selecção de Entrada de Vídeo 2 e Vídeo 3 (no interior da secção 2) localizadas no comando de controlo remoto estão desactivadas e não funcionam.

A exposição à luz solar directa ou a uma luz ambiente demasiado forte pode afectar o alcance e o ângulo de funcionamento do Comando de controlo remoto.

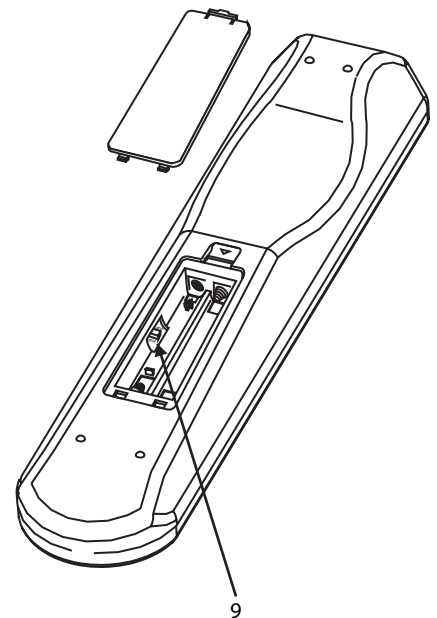
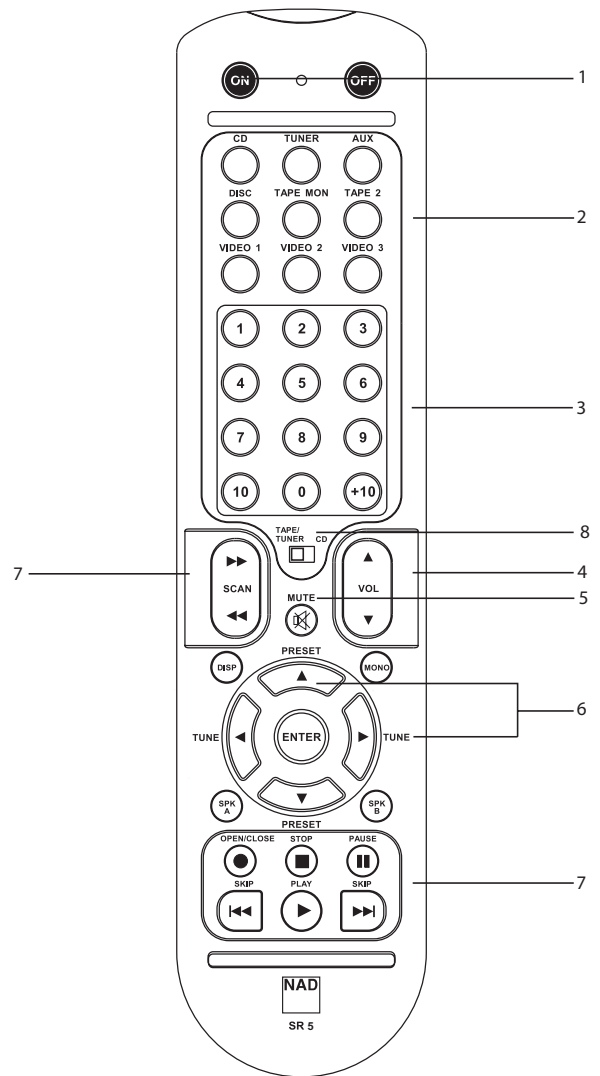

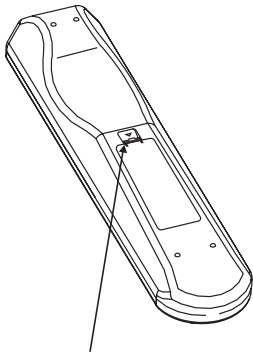

FAÇA PRESSÃO PARA DENTRO E LEVANTE A PATILHA PARA RETIRAR A TAMPA DO COMPARTIMENTO DAS PILHAS DO RESPECTIVO ALOJAMENTO.

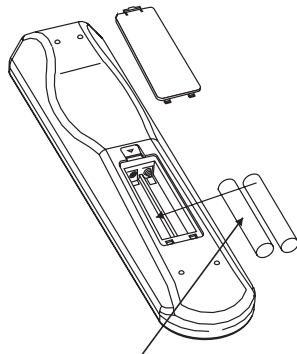

COLOQUE AS PILHAS NO INTERIOR DA ABERTURA. CERTIFIQUE-SE DE QUE CUMPRE O POSICIONAMENTO CORRECTO.

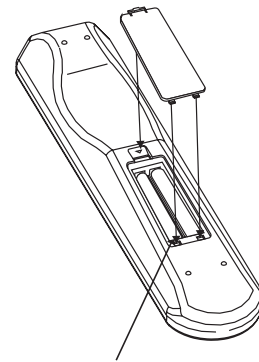

VOLTE A COLOCAR A TAMPA DO COMPARTIMENTO DAS PILHAS, ALINHANDO E INSERINDO AS DUAS PATILHAS NO INTERIOR DOS ORIFÍCIOS.

FAÇA PRESSÃO SOBRE A TAMPA DO COMPARTIMENTO DAS PILHAS ATÉ QUE ESTA FIQUE FECHADA E OÍÇA UM ESTALIDO.

RESOLUÇÃO DE PROBLEMAS

PROBLEMA	CAUSA	SOLUÇÃO
AUSÊNCIA DE SOM	• O cabo de alimentação de CA está desligado ou a alimentação não está ligada	• Verifique se o cabo de alimentação de CA está ligado e se a alimentação está sob tensão
	• A função de Tape 1 Monitor está activada	• Desactive a função de Tape 1 Monitor
	• A função de Mute está activada	• Desactive a função de Mute
	• As ligações traseiras da saída de Pre-out / Main-in não foram efectuadas	• Efectue as ligações
	• A ficha dos auscultadores está inserida	• Desligue a ficha dos auscultadores
AUSÊNCIA DE SOM NUM CANAL	• O botão de controlo de Balance (Equilíbrio) não está centrado	• Rode o botão de controlo de Balance para a posição central
	• O altifalante não está correctamente ligado ou está danificado	• Verifique as ligações e os altifalantes
	• O cabo de entrada está desligado ou danificado	• Verifique os cabos e as ligações
GRAVES FRACOS / IMAGEM ESTEREOFÓNICA DIFUSA	• Os altifalantes estão ligados fora de fase	• Verifique as ligações de todos os altifalantes do sistema.
O COMANDO DE CONTROLO REMOTO NÃO FUNCIONA	• As pilhas estão gastas ou colocadas incorrectamente	• Verifique ou substitua as pilhas
	• As janelas do receptor ou do transmissor de IV estão obstruídas	• Elimine a obstrução
	• O receptor de IV está exposto a raios solares ou a uma luz ambiente muito forte	• Coloque a unidade num local em que não esteja directamente exposta aos raios solares e reduza a intensidade da luz ambiente
O LED DE ALIMENTAÇÃO / PROTECÇÃO ACENDE UMA LUZ VERMELHA DURANTE O FUNCIONAMENTO	• O amplificador sofreu um aquecimento excessivo	• Desligue o amplificador e certifique-se de que as ranhuras de ventilação existentes na parte superior e inferior do amplificador não estão bloqueadas. Depois de o amplificador ter arrefecido, volte a ligá-lo
	• A impedância global dos altifalantes é demasiado baixa	• Certifique-se de que a impedância global dos altifalantes não é inferior a 4 ohms

ESPECIFICAÇÕES

SECÇÃO DO PRÉ-AMPLIFICADOR

Entradas de nível de linha (Disc, CD, Video, Aux, Tuner, Tape1, Tape2)

Impedância de entrada (R e C)	20 k Ω + 470 pF
Sensibilidade de entrada (potência nominal de referência)	240 mV
Sinal de entrada máximo	6 V
Rácio de Sinal / Ruído, medido na escala A ¹	97,0 dB, ref. 1 W
Rácio de Sinal / Ruído na saída do pré-amplificador, medido na escala A	110 dB, ref. 500 mV
Resposta de frequência de 20 Hz - 20 kHz	< \pm 0,1 dB (Desactivação da tonalidade ligada)
	< \pm 0,2 dB (Desactivação da tonalidade desligada)
Distorção Harmónica Total + Ruído, Intermodulação de acordo com as normas do SMPTE	< 0,01% a 5 V de saída

Saídas de nível de linha

Impedância da potência de saída	Pre-Out (Saída do pré-amplificador)	80 Ω
	Tape (Gravador de cassetes)	Source Z + 1k Ω
Nível máximo da potência de saída	Pre-Out (Saída do Pré-amplificador)	>11 V
	Tape (Gravador de Cassetes)	>10 V

Comandos de controlo da tonalidade

Agudos	\pm 5 dB a 10 kHz
Graves	\pm 8 dB t 100 Hz

Saída de disparo

Resistência da potência de saída	<120 Ω
Corrente da potência de saída	100 mA
Voltagem da potência de saída	12 V

SECÇÃO DO AMPLIFICADOR DE POTÊNCIA

Potência de saída contínua a 8 Ω ²	50 W (17 dBW)	
Distorção nominal (Distorção Harmónica Total de 20 Hz - 20 kHz)	0,02%	
Potência de limitação (potência contínua máxima por canal a 4 Ω e 8 Ω)	68 W	
Capacidade dinâmica de acordo com as normas do IHF	8 Ω	+3,4 dB
	4 Ω	+5,0 dB
	2 Ω	210 W (23,2 dBW)
Potência dinâmica (potência máxima a curto prazo por canal)	8 Ω	110 W (20,4 dBW)
	4 Ω	160 W (22,0 dBW)
	2 Ω	210 W (23,2 dBW)
Factor de amortecimento (ref. 8 Ω , 1 kHz)	>160	
Impedância de entrada (R e C)	20 k Ω + 470 pF	
Sensibilidade de entrada (saída nominal a 8 Ω)	730 mV	
Ganho de voltagem	29 dB	
Resposta de frequência de 20 Hz - 20 kHz	<0,2 dB	
Rácio de Sinal / Ruído, com a escala de medição A	ref. 1 W	100 dB
	ref. 50 W	117 dB
Distorção Harmónica Total + Ruído ³	<0,02%	
Intermodulação de acordo com as normas do SMPTE ⁴	<0,01%	
Intermodulação de acordo com as normas do IHF ⁵	<0,01%	
Impedância de saída dos auscultadores	68 Ω	

ESPECIFICAÇÕES FÍSICAS

Dimensões (C x A x P) ⁶	Líquido	435 x 100 x 290mm
	Bruto ⁶	435 x 117 x 342mm
Peso líquido	8kg	
Peso de envio	9kg	

¹ Da entrada de CD para a saída dos altifalantes, regulação do volume para entrada de 500 mV e saída de 8 Ω 1 W

² Potência mínima por canal, 20 Hz - 20 kHz, com ambos os canais accionados com um nível de distorção não superior à distorção nominal.

³ Distorção Harmónica Total, 20 Hz - 20 kHz de 250 mW para a saída nominal

⁴ Distorção de intermodulação, 60 Hz - 7 kHz, de 250 mW para a saída nominal

⁵ Distorção de intermodulação de acordo com as normas do CCIF, 19 + 20 kHz de saída nominal

⁶ As dimensões brutas incluem os pés de apoio, o botão rotativo de controlo do volume e os terminais salientes dos altifalantes.

As especificações estão sujeitas a alteração sem necessidade de aviso prévio. Para obter a documentação e as características actualizadas queira, por favor, ligar-se à página www.nadelectronics.com onde obterá as informações mais recentes relativas ao seu C325BEE.

VIKTIGA SÄKERHETSINSTRUKTIONER

- Spara dessa instruktioner för senare bruk
- Följ alla varningar och instruktioner som finns på apparaten.

1 Läs instruktionerna - Alla säkerhets och användarinstruktioner skall läsas innan apparaten tas i bruk

2 Spara instruktionerna - Säkerhets och bruksanvisningen skall sparas för framtida bruk.

3 Beakta Varningarna - Alla varningar på apparaten och i bruksanvisningen måste följas.

4 Följ Instruktionerna - Alla instruktioner om drift och skötsel skall följas.

5 Rengöring - Koppla ur apparaten från elnätet innan rengöring. Använd inte flytande eller sprej rengöringsmedel. Använd en lätt fuktad trasa för rengöring

6 Tillbehör - Använd inga tillbehör som inte rekommenderas av tillverkaren eftersom de kan orsaka skada.

7 Vatten och Fukt - Använd inte denna produkt i närheten av vatten, exempelvis nära ett badkar, vask, diskbänk eller tvättbalja. Vi avråder även från att använda den i en fuktig källare eller nära en simbassäng och liknande.

8 Kringutrustning - Placera inte denna produkten på en instabil vagn, stativ eller bord. Produkten kan falla och orsaka allvarig skada på barn eller vuxna, och skada på produkten. Använd bara vagnar, stativ, väggfäste som rekommenderas av tillverkaren eller säljs tillsammans med produkt. All montering av produkten skall följa tillverkarens instruktioner och använda monteringsutrustning som tillverkaren rekommenderar.

9 Om produkten skall flyttas på en vagn skall detta ske med största försiktighet. Snabba stopp, för mycket kraft och ojämnt underlag kan ogöra att vagnen välter.

10 Ventilation - Galler och öppningar i apparatens hölje är till för att ge apparaten tillräcklig ventilation för stabil drift och förhindra överhettning. Öppningarna får inte blockeras genom att ställa apparaten i en soffa, på en säng eller på en tjock matta eller liknande yta. Produkten får inte byggas in i en bokhylla eller i en ställning om det inte finns tillräcklig ventilation eller att tillverkarens instruktioner beaktas.

11 Nätspänning - Denna produkt skall enbart användas med den typ av nätspänning som indikeras av etiketten på apparatens baksida. Om du är osäker på vilken nätspänning du har hemma bör du kontakta din handlare eller ditt elbolag. Den bästa metoden för att helt koppla bort förstärkaren från elnätet är att koppla ur nätsladden. Se till att nätkontakten alltid är lätt åtkomlig. Koppla ur nätkabeln ur vägguttaget om apparaten inte skall användas på ett par månader eller mer.

12 Jordning och faspvändning - Denna apparat skall anslutas till ett jordat uttag. Vilket håll du ansluter nätkontakten i uttaget kan också påverka ljudet en aning. Jordningen är en säkerhetsfunktion. Prova att ansluta kontakten åt olika håll och lyssna efter vilket som låter bäst. Man kan även mäta på chassiet med en faspenna. Det håll på nätkontakten som ger det minsta elfältet är det rätta. Prova även att vända fasen på övrig utrustning i anläggningen.

13 Skydda nätsladden - Nätkablar skall dras så att man inte riskerar att trampa på dem eller att de kommer i kläm. Man skall vara extra noga med kontakterna, uttagen, förlängningskablar och vid anslutningen i apparaten.

14 Jordning av utomhusantennen - Om en utomhus antenn eller kabelradioantenn är ansluten till apparaten, försäkra dig om att antennen eller kabelradiosignalen är jordad så att den skyddas mot överslag och statiska urladdningar. Gäller enbart USA/Kanada: Article 810, National Electrical Code, ANSI/NFPA 70, ger information angående korrekt jordning och av antennens mast och stötning, jordning av inkommande kabel till en urladdningsenhet., storlek på jordanslutningar, placering av urladdningsenhet, anslutning till jordelektroder, och specifikationer för jordningselektroder.

15 Blixtnedslag - För utökad skydd av produkten mot blixtnedslag, eller när den lämnas oanvänd under längre tidsperioder rekommenderar vi att antennen eller kabelantennen kopplas ur. Detta kommer att förhindra skada på apparaten mot blixtnedslag och mot störningar via kabelnätet.

16 Kraftledningar - En utomhusantenn bör inte placeras i närheten av kraftledningar eller andra ledningar som kan komma i kontakt med antennen. När man installerar en utomhusantenn bör man vara extremt noga med att inte vidröra kraftledningar eller liknande ledningar. Det kan innebära livsfara.

17 Överbelastning - Överbelasta inte vägguttag, förlängningskablar eller uttag på apparaten eftersom detta kan resultera i brand eller elektriska stötar.

18 Om föremål eller vätska kommer in i apparaten - Tryck aldrig in någon form av föremål i apparaten genom dess öppningar. De kan komma i kontakt med farlig spänning och kortsluta delar i apparaten vilket kan resultera i brand eller stötar. Spill aldrig vätska i apparaten.



19 Skador som kräver service - Koppla ur apparaten från elnätet och överlämna den till kvalificerad servicepersonal under följande villkor:

- a) När nätsladden eller kontakten har skadats.
- b) Om vätska kommit in i apparaten.
- c) Om produkten varit utsatt för vatten eller annan vätska.
- d) Om produkten inte fungerar normalt enligt bruksanvisningen. Justera enbart de kontroller som beskrivs i bruksanvisningen eftersom en felaktig inställning av andra kontroller kan resultera i skador på apparaten som kan kräva omfattande reparationer för att återställa apparaten.
- e) Om apparaten tappats eller skadats på något sätt.
- f) Om apparaten visar klara skillnader i prestanda är detta ett tecken på att den behöver lämnas in för reparation.

20 Reservdelar - När man behöver reservdelar, försäkra dig om att serviceteknikern använder sig av de delar som servicemanualen specificerar eller har samma karaktäristik som originaldelarna. Utbyte till delar som inte motsvarar specifikationen kan resultera i brand, elektriska stötar eller andra olyckor.

21 Säkerhetskontroll - Efter att service gjorts på apparaten be teknikern att utföra en säkerhetskontroll på apparaten för att se om den fungerar som avsett.

22 Vägg eller takmontering - Produkten skall enbart monteras på sätt som rekommenderas av tillverkaren.

VARNING



FÖR ATT FÖRHINDRA BRAND ELLER RISK FÖR ELCHOCK, UTSÄTT INTE APPARATEN FÖR REGN ELLER VÄTSKA. BLIXTPILSYMBOLN, INSKRIVEN I EN LIKSIDIG TRIANGEL, ÄR AVSEDD ATT VARNA ANVÄNDAREN FÖR FÖREKOMSTEN AV OISOLERADE DELAR MED LIVSFARLIG SPÄNNING INUTI APPARATENS HÖLJE SOM KAN VARA AV



TILLRÄCKLIGSTYRKA ATT SKADA EN PERSON. SYMBOLEN MED ETT UTROPSTECKEN I EN LIKSIDIG TRIANGEL ÄR AVSEDD ATT UPPMÄRKSAMMA ANVÄNDAREN PÅ

VIKTIGA INSTRUKTIONER I BRUKSANVISNINGEN.

VARNING

Ändringar eller modifikationer som uttryckligen inte godkänts av NAD Electronics för överensstämmelse kan häva rätten att använda apparaten.

VARNING ANGÅENDE PLACERING

För att säkra god ventilation, var noga med att lämna plats runt om apparaten (från de mest utstickande delarna på höljet) lika med eller större än det som visas nedan.

Vänster och höger paneler 10 cm

Bak panel: 10 cm

Bak panel: 50 cm

BRA ATT VETA ANGÅENDE SKYDD AV MILJÖN

När denna apparat når slutet av sin livstid, får den inte slängas tillsammans med vanliga hushållssopor utan den skall lämnas in på en återvinningsstation för elektronik. Symbolen på apparaten, bruksanvisningen och förpackningen understryker detta. Materialen kan återanvändas i enlighet med dess markeringar. Olika material kan återanvändas i enlighet med deras markeringar. Genom återanvändning av råmaterial eller andra typer av återvinning av gamla produkter gör du en värdefull insats för miljön.

Kontakta miljöförvaltningen på din ort för att ta reda på var närmaste återvinningsstation finns.

Modell Nr. : _____ Serie Nr. : _____

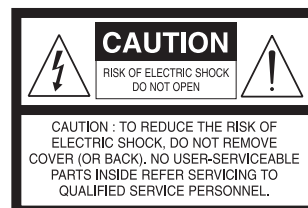

KONTROLLER PÅ APPARATENS FRAMSIDA

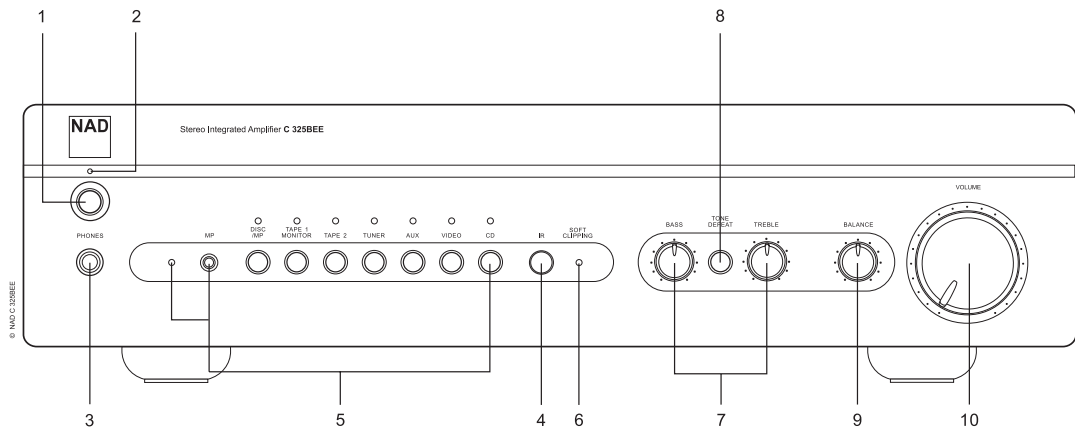

ANSLUTNINGAR PÅ APPARATENS BAKSIDA

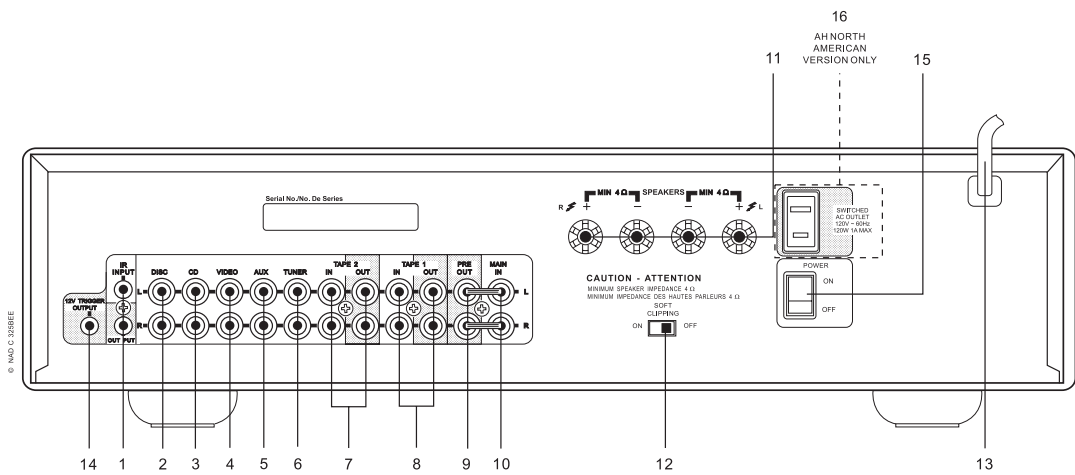

NAD är ett registrerat varumärke som tillhör NAD Electronics International, en division inom Lenbrook Industries Limited
Copyright 2005, NAD Electronics International, en division inom Lenbrook Industries Limited

BRA ATT VETA VID INSTALLATION

NAD C325BEE bör placeras på en jämn stabil yta. Undvik att placera den i direkt solljus eller nära källor som alstrar fukt eller värme. Se till att apparaten får tillräckligt med ventilation. Placera inte apparaten på en mjuk yta som t.ex. en matta. Placera inte apparaten instängt som exempelvis i en bokhylla, eller i ett kabinett som kan hindra luftflödet genom ventilationshålen. Se till att apparaten är avslagen innan några anslutningar görs.

Anslutningskontaktarna är färgkodade på NAD C325BEE för att underlätta inkoppling. Röd och vit är höger respektive vänster kanal. Använd signalkablar av hög kvalitet, för bästa prestanda och tillförlitlighet. Försäkra dig om att kablar och kontakter inte är skadade på något sätt och att alla kablar är ordentligt intryckta i kontaktarna.

För bästa prestanda skall högtalarkablar med (1.5mm) tjocklek eller mer och av god kvalitet användas. Om apparaten inte skall användas under en längre tid bör nätsladden kopplas ur vägguttaget.

Om det skulle komma vatten i NAD C325BEE så måste strömmen brytas omedelbart genom att nätsladden kopplas ur vägguttaget. Innan apparaten får tas i bruk måste den gås igenom av en auktoriserad verkstad.

AVLÄGSNA INTE LOCKET PÅ APPARATEN SJÄLV, DET FINNS INGA DELAR I APPARATEN SOM DU, SOM KUND SJÄLV KAN ÅTGÄRDA.

Använd en torr, mjuk och ren trasa för att rengöra apparaten. Om det är nödvändigt kan trasan fuktas lätt med en tvällösning. Använd inga starka lösningsmedel på höljet då det kan skada finishen.

SNABBSTART

- 1 Anslut högtalare till högtalarkontaktarna och signalkällorna till respektive ingångskontakt.
- 2 Sätt i nätsladden.
- 3 Sätt på apparaten i läge **ON** på **POWER**-knappen på apparatens baksida, för att sätta C325BEE i stand-by läge.
- 4 Tryck på Standby-knappen på apparaten för att sätta på NAD C325BEE.
- 5 Tryck på önskad ingångskälla.

KONTROLLER PÅ APPARATENS FRAMSIDA

1. **Standby knapp:** Standby knappen sätter på C325BEE och stänger av till standby-läge. Denna knapp fungerar enbart om Power/Standby/Protection lysdioden antingen är orange (vilket innebär Standby-läge) eller grön (då är apparaten påslagen).

TÄNK PÅ ATT

Fjärrkontrollen som följer med C325BEE är en universal NAD fjärrkontroll som är framtagen för flera olika modeller. Således finns det även knappar för funktioner som ej finns på denna apparaten.

- 2 **Power/Standby/Protection lysdiod** - När man sätter på apparaten kommer lysdioden att lysa rött ett par sekunder innan skyddskretsarna avaktiveras. Lysdioden växlar till grönt och apparaten kan användas som vanligt. I de fall förstärkaren utsätts för extrema påfrestningar som t.ex. överhettning, extremt låga högtalarimpedanser eller kortslutning, kommer skyddskretsarna att aktiveras för att skydda förstärkaren från skada. Lysdioden lyser i sådana fall röd och ljudet stängs av. Skulle detta inträffa skall du stänga av förstärkaren och vänta och vänta tills den svalnat och/eller kontrollera anslutningarna. Se till att de anslutna högtalarna inte har en lägre impedans än 4 ohm. När väl orsaken till att skyddskretsarna aktiverats kan man slå **på** förstärkaren med **POWER**-knappen och sedan standby-knappen och fortsätta använda apparaten som vanligt.

- 3 **Hörlursuttag** - För lyssning i hörlurar finns ett 6.3mm hörlursuttag på frontpanelen och den kan driva alla konventionella hörlurar oavsett impedans. När hörlurarna kopplas in, kopplas högtalarna bort. När du lyssnar i hörlurar kan du reglera volym, bas, diskant och balans som vanligt. Om dina hörlurar har en annan typ av anslutningskontakt, t.ex. en 3,5 mm "Walkman" måste du skaffa en passande adapter.

TÄNK PÅ ATT

Innan hörlurarna kopplas in eller ur bör du vrida ner volymen. Tänk på att lyssning på höga ljudnivåer kan skada din hörsel.

- 4 **Fjärrkontrollmottagare** - Sensorn, som sitter bakom det runda fönstret, tar emot de infraröda signalerna från fjärrkontrollen. Det måste vara fri sikt mellan fjärrkontrollen och mottagaren för att den skall fungera. Om någonting skymmer mottagaren kan det hända att den inte reagerar på fjärrkontrollkommandona.

TÄNK PÅ ATT

Direkt solljus eller starkt ljus kan påverka verkningsområdet och vinkeln för fjärrkontrollen.

- 5 **Ingångsväljare** Dessa knapparna används för att välja vilken signalkälla på C325BEE som hörsas i högtalarna och Tape-utgångarna. Knapparna på fjärrkontrollen har samma funktion som dessa knappar, förutom knapparna till TUNER, se nedan. En grön lysdiod indikerar vilken ingång som används.

DISC/MP (MEDIA PLAYER) Väljer den källa på linjenivå som kopplats på **DISC** ingången som aktiv ingång. När en 3.5mm teleplugg är inkopplad i **MP** kontakten, kommer indikatorn bredvid kontakten att lysa, och **DISC** linjenivåkällan kopplas ur. Det rekommenderas att man sänker volymen eller byter till en annan ingång när man kopplar in eller ur den externa mediaspelarkabeln.

CD Väljer **Cd**-spelare (eller annan källa på linjenivå) som kopplats på **CD** ingången som aktiv ingång.

VIDEO Väljer den videoljudkälla (eller annan källa på linjenivå) som kopplats på **Video** ingången som aktiv ingång.

AUX Väljer den källa på linjenivå som kopplats på **AUX** ingången som aktiv ingång.

TUNER Väljer radiodelen (eller annan källa på linjenivå) som kopplats på Tuner ingången som aktiv ingång. På fjärrkontrollen finns det separata knappar för AM och FM, tryck på någon av dem för att välja C325BEEs TUNER ingång.

TAPE 2 Väljer TAPE 2 som aktiv ingång.

TAPE 1 Monitor Väljer utgången på en ansluten bandspelare när man spelar upp band eller monitorlyssnar på en inspelning som görs via TAPE 1 ingången. Tryck på Tape 1 knappen en gång för att välja den och en gång till för koppla ur.

TAPE 1 är en monitoringång som inte påverkar vilken källa som valts. Till exempel om man valt CD som aktiv ingång när man trycker in Tape 1, kommer CD fortfarande att vara aktiv och skickas till både **Tape 1** och **Tape 2** utgångarna. Men det är ljudet från inspelningsdäcket som hörs i högtalarna. Förutom en orange lysiod som indikerar att Tape 1 är aktiverad kommer den gröna lysdioden vid den aktiva ingången att också lysa.

TÄNK PÅ ATT

Fjärrkontrollen som följer med C325BEE är en universal NAD fjärrkontroll som är framtagen för flera olika modeller. Således finns det även knappar för funktioner som ej finns på denna apparat. Till exempel används inte Video 2 och Video 3 knapparna på C325BEE.

6 Soft Clipping indikator - En grön lysdiod visar att Soft Clipping läget är inkopplat. Se även kapitlet om "Anslutningar på apparatens baksida" avsnitt 12 för mer information.

7 Tonkontroller - NAD C 325BEE är utrustad med **bas** och **diskantkontroller** för man skall kunna justera klangbalansen. När kontrollen står rakt upp (klockan 12) påverkas signalen inte, ett klickläge visar att den står i mitten. Om basen eller diskanten skall ökas, skall reglaget vridas medsols, om du vill minska skall reglaget vridas motsols. Om basen eller diskanten skall ökas, skall reglaget vridas medsols, om du vill minska skall reglaget vridas motsols. Tonkontrollerna påverkar inte inspelningar men påverkar signalen ut på förstärkarutgången (PRE OUT).

8 Tone Defeat - Knappen märkt **TONE DEFEAT** gör att tonkontrollerna kopplas förbi på NAD C325BEE. Om man normalt inte använder tonkontrollerna eller alltid har dem i mittläget (klockan 12) rekommenderar vi att man kopplar förbi dem med denna knappen. I uttryckt läge är tonkontrollerna aktiva, trycker man in knappen går signalen förbi tonkontrollerna.

9 Balanskontroll - Balanskontrollen justerar den relativa nivå mellan höger och vänster kanal. Mittläget ("klockan 12") ger lika nivå i höger och vänster kanal. Ett klick i mitten indikerar detta läget. Vrider man ratten medsols flyttas balansen mot höger. Vrider man ratten motsols flyttas balansen åt vänster. **Balanskontrollen** påverkar inte inspelningar men påverkar signalen ut på förstärkarutgången (PRE OUT).

10 Volume - Volymkontrollen justerar styrkan på den signal som matas till högtalarna. Den är också motordriven och kan styras från fjärrkontrollen. Den påverkar inte inspelningar som görs via TAPE utgångarna men påverkar signalen ut på förstärkarutgången (PRE OUT).

På fjärrkontrollen kan man trycka på knappen märkt MUTE för att temporärt stänga av ljudet i högtalarna eller hörlurarna. MUTE läget indikeras av att lysdioden vid den valda signalkällan blinkar. Tryck på MUTE igen för att återställa ljudet. MUTE funktionen påverkar ej inspelningar som görs via Tape utgångarna men signalen på förstärkarutgångarna (Pre Out) påverkas.

ANSLUTNINGAR PÅ APPARATENS BAKSIDA

1 IR Ingång / utgång - Denna ingången kopplas till utgången på en IR (infraröd) mottagare, eller IR utgången på en annan apparat som kan styra C325BEE från en annan plats. Konsultera din handlare eller installatör för mer detaljer.

2 Disc Ingång - En extra ingång som kan användas till alla ljudkällor med signal på linjenivå av typen: CD, Mini Disc eller signal från ett separat grammofonsteg. Anslut signalkällans höger och vänster audioutgångar till denna ingång med en RCA kabel.

NOTERA:

*När en 3.5mm teleplugg är inkopplad i **MP** kontakten, kommer indikatorn bredvid kontakten att lysa, och **DISC** linjenivåkällan kopplas ur. Det rekommenderas att man sänker volymen eller byter till en annan ingång när man kopplar in eller ur den externa mediaspelarkabeln.*

3 Ingång För Cd - Här ansluter du din Cd-spelare eller någon annan signalkälla med linjenivåsignal kopplas in här istället. Anslut signalkällans höger och vänster audioutgångar till denna ingång med en RCA kabel. NAD C325BEE accepterar enbart analog signal från din CD spelare.

4 Ingång För Videoljud - Här kan du ansluta en ljudsignal från en Hifi video (eller TV/Satellit/Kabeldekoder) eller någon annan linjesignal. Anslut signalkällans höger och vänster audioutgångar till denna ingång med en RCA kabel. Notera: Observera att detta är endast en ingång.

5 AUX Ingång (Extra Ingång) - AUX är en extra ingång som kan användas till alla ljudkällor med signal på linjenivå, t.ex. en extra Cd-spelare. Anslut signalkällans höger och vänster audioutgångar till denna ingång med en RCA kabel.

6 Ingång För Radiodel - Här ansluter du din radiodel. Anslut signalkällans höger och vänster audioutgångar till denna ingång med en RCA kabel.

7 In- Och Utgång För Bandspelare 2 - Anslutningar för analog inspelning och avspelning av ett kassettdäck eller motsvarande enhet. Använd två par RCA kablar. Anslut en kabel från TAPE 2 OUT på C320BEE till däckets LINE IN kontakter, och en andra kabel till däckets LINE OUT kontakter till TAPE 1 IN kontakter.

8 In- Och Utgång För Bandspelare 1 - Anslutningar för analog inspelning och avspelning av ett kassettdäck eller motsvarande enhet. Använd två par RCA kablar. Anslut en kabel från TAPE 1 OUT på C320BEE till däckets LINE IN kontakter, och en andra kabel till däckets LINE OUT kontakter till TAPE 1 IN kontakter.

9 Pre Out - Anslutningar för en extern effektförstärkare eller signalprocessor, t.ex. en Surrounddekoder. I normalfall är dessa sammankopplade med MAIN IN kontakterna (Nr 10) med de medföljande metallbyglarna. För att ansluta NAD C325BEE till en extern enhet avlägsnar du byglarna. Anslut ett par signalkablar till höger och vänster "Audio Input" kontakt på effektförstärkaren eller processorn till "PRE OUT" kontakterna.

TÄNK PÅ ATT

Nivån på "Pre Out" signalen följer inställningen på volymreglaget och tonkontrollerna. Tänk på att se till att apparaterna är avslagna innan några anslutningar görs.

10 Main In - Anslutningar för en extern effektförstärkare eller signalprocessor, t.ex. en Surrounddekode. I normalfall är dessa sammankopplade med PRE OUT kontakterna (Nr 9) med de medföljande metallbyglarna. För att ansluta NAD C325BEE till en extern enhet avlägsnar du byglarna. Anslut ett par signalkablar till höger och vänster "Audio output" kontakt på effektförstärkaren eller processorn till "PRE OUT" kontakterna.

TÄNK PÅ ATT

Se till att apparaterna är avslagna innan några anslutningar görs.

11 Högtalarterminaler - Högtalarterminaler för högtalare med en impedans på 4 ohm eller mer. Anslut höger högtalare till terminalerna märkta "R +" och "R-". var noga med att se till att "R+" ansluts till "+" terminalen på din högtalare och "R-" ansluts till högtalarens "-" terminal. Anslut terminalerna "L+" och "L-" på vänster högtalare på samma sätt.

Använd högtalarkablar med en grovlek på minst 1,5mm² och av god kvalitet. Högtalarterminalerna klarar av höga effekter och kan anslutas på flera olika sätt.

SKALADE KABLAR OCH PIN-KONTAKTER

Skalade kablar pin-kontakter sätts in i hålet i skaftet på terminalen. Skruva upp högtalarterminalens plastmutter tills hålet i skaftet syns. Tryck in den skalade kabeln eller pin-kontakten genom hålet och spänn fast den med muttern ordentligt. Se till att skalade kabeldelar inte vidrör chassiet eller andra kablar. Se till att den skalade delen eller pinnen är max 1cm lång och att inga lösa kardeler sticker ut.

12 Soft Clipping™ - När en förstärkare drivs så att den angivna effekten överskrids "klipper" förstärkaren, vilket kan hända om man spelar riktigt högt. Det innebär att topparna på vågformerna klipps av och ljudet låter sprucket och obehagligt. NADs SOFT CLIPPING är en krets som reducerar graden av klippning mjukt så att ljudet inte förvrängs lika mycket.

Om du bara lyssnar på musik med ganska låg nivå kan du låta denna funktionen vara frånkopplad. Men den bör användas om man kan tänkas spela så högt att förstärkaren kommer att arbeta på gränsen av sin förmåga.

En lysdiod på apparatens framsida indikerar att funktionen är inkopplad.

13 Nätsladd - Sätt i nätsladden i ett fungerande vägguttag. Se till att alla anslutningar gjorts innan du ansluter apparaten.

14 12V trigger output - 12V TRIGGER UTGÅNGEN används för att styra extern utrustning Som är utrustad med en 12V trigger ingång. Denna utgång har 12V spänning när C325BEE är påslagen och 0V när apparaten är avslagen. Denna utgången kan belastas med max 100 mA vid 12V.

15. Huvudströmbrytare POWER kontakten är apparatens huvudströmbrytare. När omkopplaren står i läge **ON** är C325BEE i standby vilket visas av den orange Status lysdioden. Den sitter ovanför Standby knappen på framsidan. Om du har för avsikt att inte använda förstärkaren på ett tag så stänger du av den med **POWER** knappen genom att sätta den i OFF positionen.

16 SWITCHED AC OUTLET (Gäller enbart 120V versionen): Koppla in nätkabeln från någon annan apparat i anläggningen som du vill styra till och frånslag på när C325BEE sätts på och av med **POWER** (huvudströmbrytaren).

FÖR ATT GÖRA EN INSPELNING

När någon källa valts sänds dess signal även till de bandspelare som anslutits till TAPE 1 och TAPE 2 utgångarna för inspelning.

BANDKOPIERING

Man kan kopiera band mellan två bandspelare anslutna till NAD C325BEE. Sätt i kassetten med källan i bandspelaren ansluten till TAPE 2 och ett tomt band i bandspelaren ansluten till TAPE 1. Genom att välja TAPE 2 ingången kan man nu kopiera TAPE 2 till TAPE 1 och lyssna på signalen från originalbandet.

FJÄRRKONTROLLEN SRS

Fjärrkontrollen till C325BEE styr apparatens alla viktiga funktioner samt styr även fjärrkontrollfunktioner på NADs radiodelar och CDspelare.

Den fungerar på avstånd upp till 5m. Alkaliska batterier rekommenderas för bästa livslängd. Två AAA (R 03) batterier skall sättas i batterifacket på fjärrkontrollens baksida. När du byter batterier bör du kontrollera noga så att de hamnar på rätt håll enligt anvisningarna i facket.

Se tidigare dela av bruksanvisningen för förklaringar av de individuella funktionerna.

När ett kommando tas emot kommer Status/Protectionlysdioden att blinka.

- 1 POWER ON & OFF** – Fjärrkontrollen har separata On och Off knappar. Detta kan vara användbart om man vill att alla apparater skall vara "synkade" med av och påslag: På detta sätt kan man få alla apparater att koppla om till standby när man trycker OFF, eller på när man trycker på On. Annars kan vissa apparater sättas på och andra slås av när man skall stänga av apparaterna. (Alla de andra apparaterna skall klara av att skilja på separata On och Off kommandon). Tryck på On-knappen för att sätta på apparaten, standby-indikatorn (Fig 2, nr 2) ändras från orange till rött och sedan grönt och indikatorn för den senast valda ingången blinkar till och tänds. Tryck på OFF-knappen när du vill stänga av apparaten till Standby-läge. Standby indikatorn lyser ny orange.
- 2 INGÅNGAR** - Ingångsväljarknapparna utför samma saker som motsvarande knappar på apparatens framsida.
- 3 Siffertangenter** – Siffertangenterna ger dig möjligheten att komma åt spåren för en CD-skiva direkt och även välja snabbval och kanaler på en radiodel.
- 4 MASTER VOLUME** - Tryck på MASTER VOLUME ▲ eller ▼ knapparna för att öka respektive sänka ljudnivån. Släpp knappen när du nått önskad ljudnivå. Den motoriserade volymkontrollen på apparatens framsida visar den inställda volymen. Tonkontrollerna påverkar inte inspelningar men påverkar signalen ut på förförstärkarutgångarna .
- 5 MUTE** - Tryck på MUTE knappen om du vill stänga av ljudet till högtalarna och hörlurarna temporärt. MUTE läget indikeras av att lysdioden vid den valda signalkällan blinkar. Tryck på MUTE igen för att återställa ljudet. MUTE funktionen påverkar ej inspelningar som görs via Tape utgångarna men signalen på förförstärkarutgångarna Pre Out påverkas.
- 6 TUNER CONTROL** - TUNE ◀ eller ▶ söker uppåt respektive neråt på frekvensbandet på både AM och FM. PRESET ▲ eller ▼ väljer snabbval med högre eller lägre siffra .

7 STYRFUNKTIONER FÖR NAD CD-SPELARE

- || Pausar avspelning
- Stoppar avspelning
- ▶ Startar avspelning eller växlar mellan avspelning och paus eller hoppar ett spår framåt, Tryck en gång för att gå till nästa spår eller tillbaka till början av det aktuella spåret eller föregående.
- ◀◀◀ Startar tillbakaspolning och hopp bakåt.
- ▶▶▶ Startar framåtspolning och hopp framåt.
- Öppna och stänger CD-facket. Tryck en gång för att öppna och en andra gång för att stänga och starta avspelningen.

7 STYRNING AV KASSETTDÄCK - (fungerar med NAD enkel kassettdäck)

- ▶ startar avspelning framåt.
- Startar inspelning /paus-läge, tryck på Play för att starta inspelningen.
- Stoppar avspelning och inspelning.
- ◀◀◀ startar återspolning.
- ▶▶▶ startar snabbspolning framåt.

8 TAPE/TUNER-CD - Omkopplaren TAPE/TUNER - CD kopplar om funktionen för transportknapparna mellan TAPE/TUNER och CD .

9. DEV 1/DEV 2 – I de fall när man har en ljudanläggning utan kassettdäck, kan man ställa in att knapparna styr enbart CD spelare oavsett läge på omkopplaren (Nr.8).
Grundinställningen för denna fjärrkontroll är med omkopplaren i läge DEV 1. I detta läge kan Tape/Tuner –CD omkopplaren styra både kassettdäck och CD (Nr. 7). Om man ställer om omkopplaren till DEV 2 kommer knapparna att styra CD oavsett position på omkopplaren Tape/Tuner-CD.

NOTERINGAR: Fjärrkontrollen som följer med C325BEE är en universal NAD fjärrkontroll som är framtagen för flera olika modeller. Således finns det även knappar för funktioner som ej finns på denna apparat. Till exempel används inte knapparna Video 2 och Video 3 på fjärrkontrollen (se avsnitt 2) på C325BEE.

Direkt solljus eller starkt ljus kan påverka verkningsområdet och vinkeln för fjärrkontrollen.

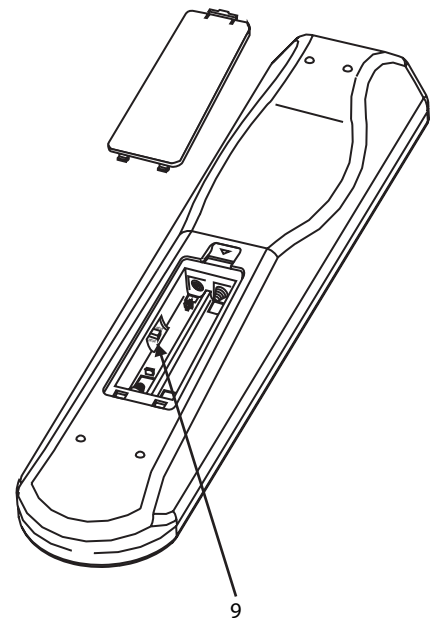
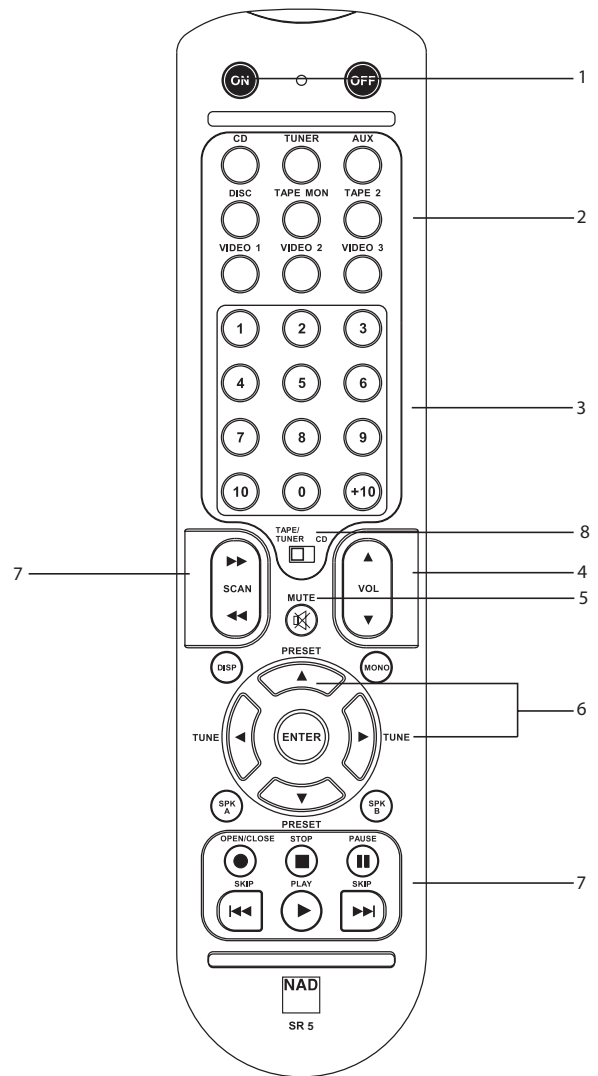

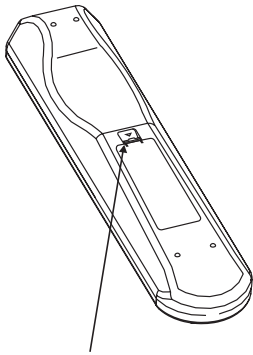

TRYCK IN OCH LYFT FLIKEN FÖR ATT TA BORT BATTERILUCKAN

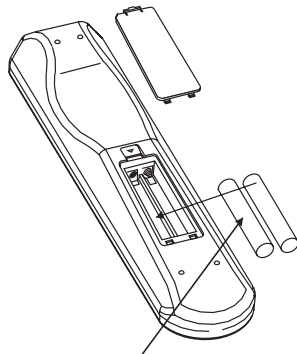

PLACERA BATTERIERN I FACKET. SE TILL ATT DE POLVÄNDS RÄTT

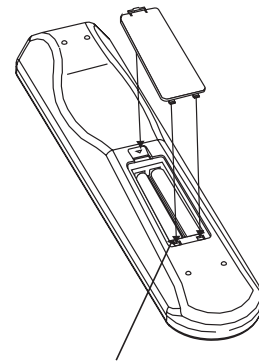

SÄTT TILLBAKA BATTERILUCKAN MED DE TVÅ TAPPARNA INPASSADE I HÅLEN.

TRYCK FAST BATTERILUCKAN TILLS DU HÖR ETT KLICK

FELSÖKNING

PROBLEM	ORSAK	LÖSNING
INGET LJUD	• Nätkabeln ej ansluten eller apparaten ej påslagen	• Kontrollera nätkabeln och att apparaten är påslagen
	• Tape 1 Monitor inkopplad	• Koppla ur Tape 1 Monitor
	• "Mute" är inkopplat	• Koppla ur "Mute"
	• Byglarna mellan för och slutsteg ej inkopplade	• Installera byglar eller kablar
	• Hörlurar inkopplade	• Koppla ur hörlurarna
INGET LJUD I ENA KANALEN	• Balansen inte inställd i mittläget	• Centra Balanskontrollen
	• Högtalarna inte korrekt anslutna eller trasiga	• Kontrollera anslutningarna till högtalarna
	• En signalkabel är urkopplad eller skadad	• Kontrollera kablar och kontakter
SVAG BAS/DIFFUS STEREOBILD	• Högtalarna är kopplade ur fas	• Kontrollera alla högtalaranslutningarna
FJÄRRKONTROLLEN FUNGERAR EJ	• Batterierna slut eller felmonterade	• Kontrollera eller byt batterier
	• IR sändaren eller mottagarförnstret är skymda	• Flytta hindret
	• IR mottagaren i direkt solljus eller i skarp belysning	• Flytta apparaten från solljuset eller dämpa belysningen
LYSDIODEN FORTSÄTTER ATT LYSA RÖTT EFTER PÅSLAG	• Förstärkaren är överhettad	• Stäng av förstärkaren och se till att ventilationshålen på ovan och undersidan inte blockeras. När förstärkaren har svalnat kan den sättas på igen.
	• Den totala impedansen är för låg	• Se till att impedansen inte understiger 4 ohm.

SPECIFIKATIONER

FÖRFÖRSTÄRKARDEL

Linjenivåingångar (Disc, CD, Video, Aux, Tuner, Tape1, Tape2)

Ingångsimpedans (R och C)	20k Ω + 470pF
Ingångskänslighet (relativt angiven effekt)	240mV
Max insignal	6V
Signal / brusförhållande, A-vägt ¹	97,0dB ref. 1W
Signal / brusförhållande, A-vägt	110dB ref. 500mV
Frekvensrespons; 20Hz - 20kHz	< \pm 0,1dB (tone defeat på)
	< \pm 0,2dB (tone defeat av)
THD + brus, SMPTE IM	< 0,01% vid 5V ut

Linjenivåutgångar

Utgångsimpedans	Försörstärkarutgång	80 Ω
	Tape	Källans Z + 1k Ω
Max utnivå	Försörstärkarutgång	>11V
	Tape	>10V

Tonkontroller

Diskant	\pm 5dB vid 10kHz
Bas	\pm 8dB vid 100Hz

Trigger out

Utgångsmotstånd	<120 Ω
Utgångsström	100mA
Utsignalnivå	12V

EFFEKT-FÖRSTÄRKARDEL

Kontinuerlig uteffekt vid 8 Ω ²	50W (17dBW)
Angiven distorsion (THD 20Hz - 20kHz)	0,02%
Klippningseffekt (maximal kontinuerlig effect per kanal 4 Ω och 8 Ω)	68W
IHF Dynamiskt utrymme	8 Ω +3,4dB
	4 Ω +5,0dB
IHF dynamisk effekt (maximal kortvarig effekt per kanal)	8 Ω 110W (20,4dBW)
	4 Ω 160W (22,0dBW)
	2 Ω 210W (23,2dBW)
Dämpfaktor (ref. 8 Ω , 1kHz)	>160
Ingångsimpedans (R och C)	20k Ω + 470pF
Ingångskänslighet (för angiven effet vid 8 Ω)	730mV
Spänningsförstärkning	29dB
Frekvensrespons; 20Hz - 20kHz	<0,2dB
Signal / brusförhållande, A-vägt	ref. 1W 100dB
	ref. 50W 117dB
THD + Brus ³	<0,02%
SMPTE IM ⁴	<0,01%
IHF IM ⁵	<0,01%
Utgångsimpedans för hörlurar	68 Ω

FYSISKA MÅTT

Dimensioner (B x H x D) ⁶	Netto	435 x 100 x 290mm
	Brutto	435 x 117 x 342mm
Nettovikt		8kg
Bruttovikt		9kg

¹ Från CD ingång till högtalarutgång, volyminställning för 500mV vid, 8 Ω 1W ut

² Minimieffekt per kanal, 20Hz - 20kHz, båda kanalerna drivna med mindre än angiven distorsion.

³ Total harmonisk distorsion, 20Hz - 20kHz från 250mW till angiven effekt

⁴ Intermodulationsdistorsion, 60Hz - 7kHz, 4:1, från 250mW till angiven effekt

⁵ CCIF IM distorsion, 19 + 20kHz angiven effekt

⁶ Brutto dimensioner inkluderar fötter, volymratt och högtalarterminaler i utskruvat läge.

Specifikationerna kan ändras utan föregående meddelande. Gå in på www.nadelectronics.com för den senaste versionen av bruksanvisningen och mer information om din C325BEE.



www.NADelectronics.com

**©2005 NAD ELECTRONICS INTERNATIONAL
A DIVISION OF LENBROOK INDUSTRIES LIMITED**

All rights reserved. No part of this publication may be reproduced, stored or transmitted in any form without the written permission of NAD Electronics International

C3258EE Manual 12/05