

Britax Excelsior Limited  
1 Churchill Way West  
Andover  
Hampshire SP10 3UW  
United Kingdom  
t +44 (0)1264 333343  
f +44 (0)1264 334146  
e service.uk@britax.com  
www.britax.eu

BRITAX RÖMER  
Kindersicherheit GmbH  
Blaubeurer Straße 71  
89077 Ulm  
Deutschland  
t +49 (0)731 9345-199  
f +49 (0)731 9345-210  
e service.de@britax.com  
www.britax.eu

0 - 15 kg



## B-AGILE

Britax B-AGILE

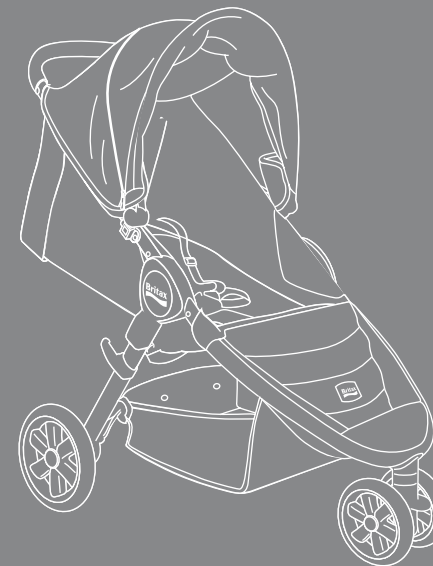

## B-Agile

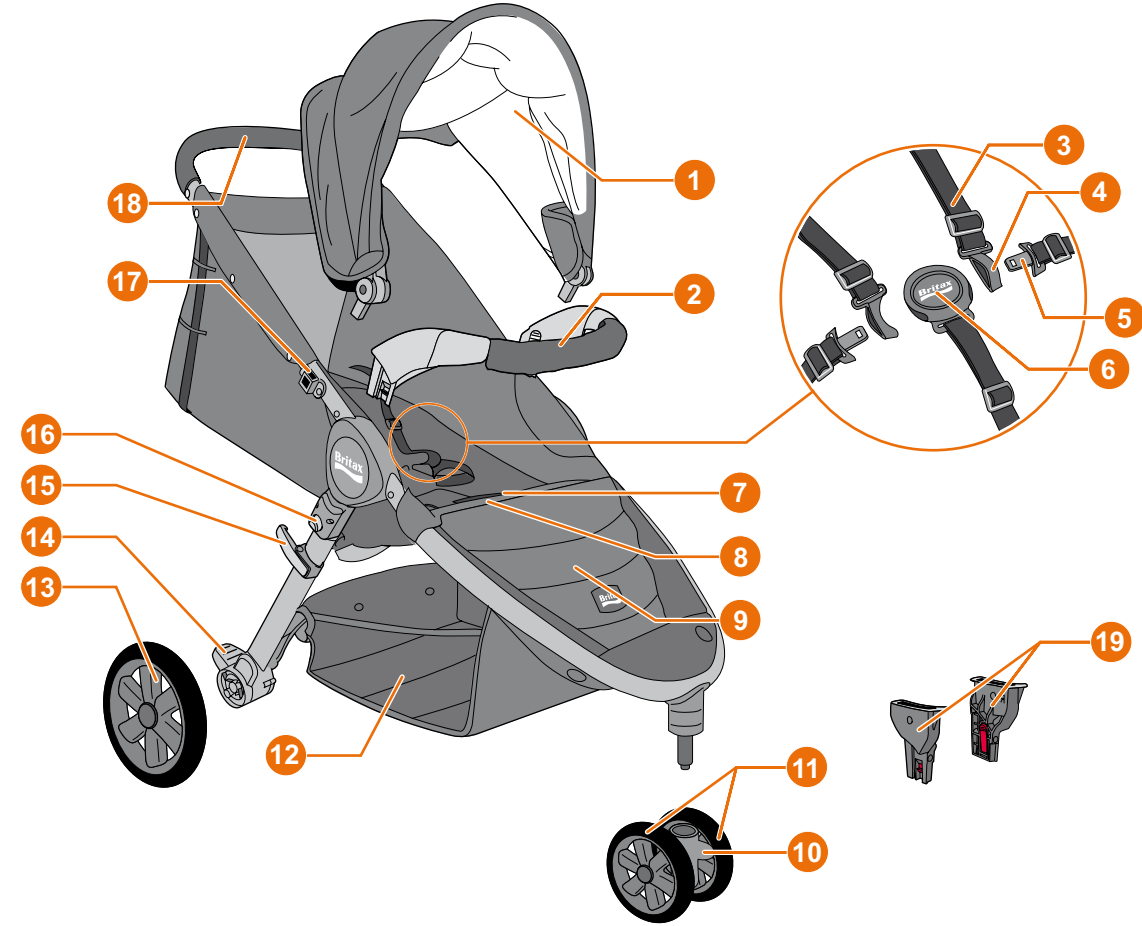

## DE Gebrauchsanleitung

### Legende

Pos.	Bezeichnung
1	Verdeck
2	Spielbügel*
3	Schultergurt
4	Schultergurt-Schlosszunge
5	Hüftgurt-Schlosszunge
6	Gurtschloss
7	Griff (Faltmechanismus)
8	Sitzfläche
9	Beinstütze
10	Feststeller Schwenkräder
11	Schwenkräder
12	Einkaufskorb
13	Hinterräder
14	Bremse
15	Verriegelungshebel
16	Entriegelungsknopf
17	Aufnahme Verdeck
18	Schiebegriff
19	Travel System Adapter - Typ "A"

\* Wenn nicht im Produkt enthalten, als Zubehör separat erhältlich.

## GB User instructions

### Legend / caption

No.	Description
1	Hood
2	Toy bar*
3	Shoulder strap
4	Shoulder-strap tongue
5	Hip-strap tongue
6	Buckle
7	Handle (folding mechanism)
8	Seat
9	Leg rest
10	Lock for swivel wheels
11	Swivel wheels
12	Shopping basket
13	Rear wheels
14	Brake
15	Locking lever
16	Release button
17	Socket cover
18	Push handle
19	Travel System Adapter - Type "A"

\* Available as a separate accessory if not included with the product.

## FR Mode d'emploi

### Légende

Pos.	Désignation
1	Capote
2	Arceau de jeu*
3	Bretelle
4	Languette de fermeture de bretelles
5	Languette de fermeture de ceinture ventrale
6	boucle de ceinture
7	Poignée (mécanisme pliable)
8	Assise
9	Appui-jambes
10	Système de verrouillage des roues pivotantes
11	Roues pivotantes
12	Panier
13	Roues arrières
14	Frein
15	Levier de verrouillage
16	Bouton de déverrouillage
17	Logement de capote
18	Poignée de poussée
19	Adaptateur Travel System - Type "A"

\* Si pas incluí au produit, disponible séparément comme accessoire.

## הוראות שימוש

במקרה של ליקוי במסגרת האחורית, פנה לאלתר למשווק המקומי. המשווק יעניק לך את היעוץ והסיוע הדרושים. בעת הטיפול בליקויים במסגרת האחורית, יישמו כללי חישוב של ירידת ערך על פי המוצר הספציפי. אנו מסבים את תשומת לבך לתנאים העסקיים שלנו הפתוחים לעיון בחנות.

### שימוש, טיפול ותחזוקה:

יש להשתמש בעגלת הילדים בהתאם להוראות השימוש. אנו מציינים במפורש כי מותר להשתמש אך ורק באביזרים ובחלקי חילוף מקוריים.



## TR Kullanım talimatı

**Kilit:** Kemer kilidinde fonksiyon arızası meydana gelmişse, bu arıza genel olarak temizleme işlemiyle ortadan kaldırılabilir. Kirlenmelere dayanmaktadır.

Garanti durumunda hemen yetkili satıcınıza başvurun. Size yardımcı olacaktır. İşleme alınan şikayet taleplerinde ürüne özel amortisman nispeti uygulanmaktadır. Bu hususta, satıcınızda bulunan genel ticari koşullara bakınız.

### Kullanım, temizlik ve bakım:

Bebek arabası kullanım kılavuzunda açıklanan şekilde kullanılmalıdır. Sadece orijinal aksesuarın ve/veya yedek parçaların kullanılması gerektiğini açıkça belirtmek isteriz.

DE

Gebrauchsanleitung

**Verwendete Symbole**

Für die Sicherheit Ihres Kindes



Montage/Demontage Ihres Kinderwagens



Benutzung Ihres Kinderwagens



Anschlallen und Sichern des Kindes



Verwendung des optionalen Zubehörs



Pfleheinweise/Garantie

GB

User instructions

**Symbols used**

For your child's safety



Assembling/dismantling your stroller



Using your stroller



Buckling and securing the child



Using optional accessories



Care instructions/warranty



FR

Mode d'emploi

**Symboles utilisés**

Pour la sécurité de votre enfant



Monter / démontage de votre poussette



Utilisation de votre poussette



Attacher et sécuriser l'enfant



Utilisation des accessoires en option



Conseils d'entretien / garantie

DE

GB

FR

ES

Instrucciones de uso

## Leyenda

Pos.	Denominación
1	Capota
2	Barra de juguetes*
3	Cinturones de hombros
4	Lengüeta de los cinturones de los hombros
5	Lengüeta del cinturón de cintura
6	Broche del cinturón
7	Asa (mecanismo de plegado)
8	Asiento
9	Reposapiernas
10	Bloqueo de las ruedas giratorias
11	Ruedas giratorias
12	Cesta portaobjetos
13	Ruedas traseras
14	Freno
15	Palanca de bloqueo
16	Botón de desbloqueo
17	Alojamiento para la capota
18	Empuñadura
19	Adaptador Travel System - tipo "A"

\* En caso de no estar incluido en el producto suministrado, es posible adquirirlo como accesorio por separado.

PT

Manual de instruções

## Legenda

Pos.	Designação
1	Capota
2	Protetor frontal*
3	Cinto para os ombros
4	Lingueta de fecho do cinto para os ombros
5	Lingueta de fecho do cinto para a anca
6	Fecho do cinto
7	Pega (mecanismo articulado)
8	Assento
9	Apoio para as pernas
10	Fixador das rodas direcionais
11	Rodas direcionais
12	Cesto de compras
13	Rodas traseiras
14	Travões
15	Alavanca de bloqueio
16	Botão de desbloqueio
17	Alojamento da capota
18	Pega
19	Adaptador do sistema de viagem - tipo "A"

\* Se não estiver incluído no produto, deve adquirir como acessório à parte.

IT

Istruzioni per l'uso

## Legenda

Pos.	Descrizione
1	Cappottina
2	Arco porta-giochi*
3	Cintura di sicurezza spalle
4	Linguetta di chiusura cintura spalle
5	Linguetta di chiusura cintura sicurezza vita
6	Fibbia della cintura
7	Maniglione (pieghevole)
8	Seduta
9	Poggiatesta
10	Blocco ruote piroettanti
11	Ruote piroettanti
12	Cestello
13	Ruote posteriori
14	Freno
15	Leva di bloccaggio
16	Pulsante di sblocco
17	Sede cappottina
18	Maniglia scorrevole
19	Adattatore per auto - Tipo "A"

\* Se non fornito con il prodotto all'acquisto, significa che si può comunque richiedere come optional.



ES

Instrucciones de uso

**Símbolos utilizados**

Para la seguridad de su hijo



Montaje/desmontaje del cochecito



Uso del cochecito



Abrochar el cinturón y asegurar al niño



Utilización de los accesorios opcionales

Indicaciones sobre el mantenimiento/  
garantía

PT

Manual de instruções

**Símbolos utilizados**

Para a segurança da sua criança

Montagem/Desmontagem do seu  
carrinho de passeio

Utilização do seu carrinho de passeio

Colocar o cinto à criança para a  
transportar com segurança

Utilização do acessório opcional



Cuidados de limpeza/Garantia



IT

Istruzioni per l'uso

**Simboli utilizzati**

Per la sicurezza del vostro bambino



Montaggio/Smontaggio del passeggino



Utilizzo del passeggino

Allacciare le cinture e mettere il bimbo in  
sicurezza

Utilizzo degli accessori optional



Manutenzione/Garanzia



## Пояснения

Поз.	Обозначение
1	Тент
2	Дуга*
3	Плечевой ремень
4	Язычок замка плечевого ремня
5	Язычок замка бедренного ремня
6	Замок ремня
7	Ручка (механизм складывания)
8	Посадочная поверхность
9	Опора для ног
10	Стопор откидных колес
11	Откидные колеса
12	Корзина для покупок
13	Задние колеса
14	Тормоз
15	Рычаг фиксатора
16	Кнопка разблокирования
17	Крепления тента
18	Выдвижная ручка
19	Адаптер Travel System - тип "А"

\* Если не входит в комплект поставки изделия, то принадлежность можно купить отдельно.

## Tekst

Pos.	Betegnelse
1	Afdækning
2	Legebøjle*
3	Skuldersele
4	Skuldersele-låsetunge
5	Hoftesele-låsetunge
6	Selelås
7	Greb (foldemekanisme)
8	Siddeflade
9	Benstøtte
10	Fastholder drejehjul
11	Drejehjul
12	Indkøbskurv
13	Baghjul
14	Bremse
15	Låsegreb
16	Oplåsningsknap
17	Montering afdækning
18	Skydegreb
19	Travel System Adapter - Type "A"

\* Hvis ikke medfølgende kan leveres som separat

## Legende

Pos.	Benaming
1	Afdekkap
2	Speelbeugel*
3	Schoudergordel
4	Schoudergordel-slottong
5	Heupgordel-slottong
6	Gordelslot
7	Greep (plooimechanisme)
8	Zitting
9	Beensteun
10	Fixering voor de zwenkwielen
11	Zwenkwielen
12	Boodschappenmand
13	Achterwielen
14	Rem
15	Vergrendelingshendel
16	Ontgrendelingsknop
17	Bevestiging afdekkap
18	Schuifgreep
19	Travel System Adapter - Type "A"

\* Indien niet bij het product inbegrepen, als accessoire afzonderlijk verkrijgbaar.

RU

Инструкция по эксплуатации

**Используемые символы**

Для безопасности вашего ребенка



Монтаж / демонтаж детской коляски



Использование детской коляски



Пристегивание ребенка ремнями и обеспечение его безопасности



Использование опционных принадлежностей

Указания по уходу за изделием /  
Гарантия

DK

Brugsvejledning

**Anvendte symboler**

For dit barns sikkerhed



Montering/demontering af barnevogn



Brug af barnevogn



Fastspænding og sikring af barnet



Anvendelse af tilbehøret



Plejeanvisninger/garanti



NL

Gebruiksaanwijzing

**Gebruikte symbolen**

Voor de veiligheid van uw kind



Montage/demontage van de kinderwagen



Gebruik van de kinderwagen

Uw kind ter bescherming de  
veiligheidsgordels omdoen

Gebruik van de optionele accessoires

Aanwijzingen voor het onderhoud/  
Garantie

PL

Instrukcja użytkownika

## Legenda

Poz.	Oznaczenie
1	Oslona
2	Pałąk na zabawki*
3	Pas ramieniowy
4	Język klamry pasa ramieniowego
5	Język klamry pasa biodrowego
6	Gniazdo klamry
7	Uchwyt (mechanizm składany)
8	Siedzisko
9	Podpórka pod nogi
10	Ustalacz kółek skrętnych
11	Kółka skrętne
12	Kosz na zakupy
13	Kółka tylne
14	Hamulec
15	Dźwignia blokująca
16	Przycisk odblokowania
17	Mocowanie osłony
18	Uchwyt do pchania
19	Przystawka podróżna typu "A"

\* Jeżeli nie znajduje się w zestawie, dostępny oddzielnie jako akcesorium.

CZ

Návod k použití

## Popis

Pol.	Označení
1	Stříška
2	Madlo na hračku*
3	Ramenní pás
4	Ramenní pás-zástrčka zámku
5	Kyčelní pás-zástrčka zámku
6	Zámek pásu
7	Úchyt (skládací mechanismus)
8	Sedačka
9	Opěrka nohou
10	Zajištění otočných koleček
11	Otočná kolečka
12	Nákupní koš
13	Zadní kolečka
14	Brzda
15	Páčka blokace
16	Tlačítko odblokování
17	Násada na stříšku
18	Posuvná rukojeť
19	Adaptér Travel System - typ "A"

\* Pokud není obsažen ve výrobku, obdržíte jej zvlášť jako příslušenství.

SK

Návod na použitie

## Legenda (vysvetlivky)

Pol.	Označenie
1	Strieška
2	Bezpečnostný oblúk*
3	Ramenný pás
4	Upínacia pracka ramenného bezpečnostného pásu
5	Upínacia pracka bedrového bezpečnostného pásu
6	Telo zámky
7	Držiak (Składací mechanismus)
8	Sedacia plocha
9	Opora nôh
10	Západky otočných koliesok
11	Otočné kolieska
12	Nákupný košík
13	Zadné kolieska
14	Brzda
15	Zaistovacia páčka
16	Odistovacie tlačidlo
17	Uchytenie striešky
18	Posuvné držadlo
19	Adaptér cestovného systému - typu "A"

\* Ak nie je vo výbave produktu, možno ho samostatne objednať ako príslušenstvo.

PL

Instrukcja użytkowania

**Zastosowane symbole**

Dla bezpieczeństwa Państwa dziecka



Składanie/rozkładanie wózka dziecięcego



Korzystanie z wózka dziecięcego



Przypinanie pasami i zabezpieczenie dziecka



Korzystanie z opcjonalnych akcesoriów



Wskazówki na temat pielęgnacji / gwarancja

CZ

Návod k použití

**Použité symboly**

Pro bezpečnost Vašeho dítěte



Montáž/demontáž Vašeho dětského kočárku



Používání Vašeho dětského kočárku



Připoutání a zajištění dítěte



Použití vhodného příslušenství



Pokyny k údržbě/záruka



SK

Návod na použitie

**Použité symboly**

Pre bezpečnosť vášho dieťaťa



Montáž/demontáž vášho detského kočíka



Používanie vášho detského kočíka



Pripútanie a zaistenie dieťaťa



Použitie voliteľného príslušenstva



Informácie o ošetrickej údržbe produktu / Záruka



## Jelmagyarázat

Poz.	Megnevezés
1	Védőtető
2	Játszókar*
3	Vállszíj
4	Vállszíj rögzítőnyelve
5	Derékön rögzítőcsatja
6	Övrögzítő
7	Fogantyú (hajtószerkezet)
8	Ülőfelület
9	Lábtámasz
10	Kerékrögzítők
11	Forgókerekek
12	Bevásárlókosár
13	Hátsó kerekek
14	Fék
15	Rögzítőkar
16	Kioldógomb
17	Védőtető-tartó
18	Tolókar
19	Travel System rendszer adapter - "A" típus

\* Ha nem tartalmazza a termék, akkor tartozékként külön kapható.

## Legenda

Poz.	Opis
1	Pokrivalo
2	Ročaj za igrače*
3	Ramenski pas
4	Zaponka za ramenski pas
5	Zaponka za bočni pas
6	Zaponka pasu
7	Držalo (mehanizem prepogibanja)
8	sedalna površina
9	Opora za noge
10	Zapora za vrtljiva kolesa
11	Vrtljiva kolesa
12	Nakupovalna košarica
13	Zadnja kolesa
14	Zavora
15	Zaporna ročica
16	Gumb za sprostitvev
17	Nosilec pokrivala
18	Držalo za potiskanje
19	Vmesnik za Travel System - tip "A"

\* Če ni priloženo k izdelku, je možno dobiti posebej kot opremo.

## Legenda

Poz.	Naziv
1	Krov
2	Naslon za ruke*
3	Remen za ramena
4	Zatvarač remena za ramena
5	Zatvarač remena za struk
6	Brava remena
7	Ručka (mehanizam sklapanja)
8	Površina za sjedenje
9	Naslon za noge
10	Blokada zakretnih kotača
11	Zakretni kotači
12	Košara za kupnju
13	Stražnji kotači
14	Kočnica
15	Poluga za blokiranje
16	Gumb za deblokiranje
17	Prihvat krova
18	Ručka za guranje kolica
19	Adapter za putovanja "Travel System" - tip "A"

\* Ako ne postoji u proizvodu, može se kupiti posebno kao pribor.

HU

Használati utasítás

**Alkalmazott szimbólumok**

A gyermek biztonsága érdekében

A babakocsi összeszerelése/  
szétszerelése

A babakocsi használata



A gyermek becsatolása és rögzítése



Az opcionális tartozékok használata



Ápolási tudnivalók/Garancia

SI

Navodila za uporabo

**Uporabljeni simboli**

Za varnost vašega otroka

Montaža / demontaža vašega otroškega  
vozička

Uporaba vašega otroškega vozička



Pripasanje in varovanje vašega otroka



Uporaba možne dodatne opreme



Navodila za negovanje / garancija



HR

Uputa za korištenje

**Upotrijebljeni simboli**

Za sigurnost Vašeg djeteta



Montaža/demontaža dječjih kolica



Korištenje dječjih kolica



Vežanje i osiguranje djeteta



Upotreba opcijskog pribora



Upute za njegu/jamstvo



## Bildtext

Pos.	Beteckning
1	Sufflett
2	Leksaksbygel*
3	Axelbälte
4	Axelbälte-låstunga
5	Höftbälte-låstunga
6	Bältesspänne
7	Handtag (vikningsmekanism)
8	Sittyta
9	Benstöd
10	Fixering av svängbara hjul
11	Svängbara hjul
12	Köpkorg
13	Bakhjul
14	Broms
15	Låsspak
16	Upplåsningsknapp
17	Sufflettfäste
18	Skjuthandtag
19	Travel System-adapter - Typ A

\* Om denna del inte ingår i produkten finns den att köpa som tillhör.

## Tegnforklaring

Pos.	Betegnelsen
1	(Over)trekk
2	Lekebylle
3	Skulderstropp
4	Skulderstropp-Låsplate
5	Hoftesele-Låsplate
6	Selelås
7	Håndtak (sammenslåingsmekanisme)
8	Sitteoverflate (sete)
9	Benstøtte
10	Låsning av svingbare hjul
11	Svingbare hjul
12	Handlekurv
13	Bakhjul
14	Bremser
15	Låsespak
16	Utløsningsknapp
17	Opptakstrekk
18	Skyvbart håndtak
19	Travel System Adapter - Reise-systemadapter type "A"

\* Noen deler er ikke standard, disse selges separat.

## Piirrosten selitys

Koh.	Merkintä
1	Kuomu
2	Leikkikaari*
3	Olkavyö
4	Olkavyö-lukkokieli
5	Lannevyö-lukkokieli
6	Valjaiden lukitus
7	Kahva (taittomekanismi)
8	Istuinpinta
9	Jalkatuki
10	Kääntävien pyörien lukitsija
11	Kääntävät pyörät
12	Ostokori
13	Takapyörät
14	Jarrut
15	Lukitusvipu
16	Vapautuspainike
17	Kuomun kiinnitysosa
18	Työntöaisa
19	Travel System Adapter – tyyppi "A"

\* Jos ei kuulu tuotteeseen, saatavana erikseen lisävarusteena.



SE

Bruksanvisning

**Symboler som används**

För ditt barns säkerhet



Sätta ihop/ta isär din barnvagn



Använda din barnvagn



Spänna fast och skydda ditt barn



Använda tillbehören



Skötselansvisningar/garanti

NO

Bruksveiledning

**Verwendete Symbole**

Sikkerhet for barnet ditt



Montage/Demontage Ihres Kinderwagens



Bruk av barnvognen



Bruk av sikkerhetssele i vognen



Bruk av tilleggsutstyr



Vedlikehold/Garanti



FI

Käyttöohje

**Käytetyt symbolit**

Lapsesi turvallisuuden takaamiseksi



Lastenvaunujen kokoaminen/purkaminen



Lastenvaunujen käyttäminen



Lapsen kiinnittäminen turvavöihin



Lisävarusteiden käyttö



Hoito-ohjeet/takuu

SE

NO

FI

## מקרא

שם החלק	מיקום
חופה	1
קשת צעצועים*	2
רצועת כתף	3
לשונית נעילה עבור רצועת כתף	4
לשונית נעילה עבור רצועת המפשעה	5
אבזם רצועה	6
ידית (מנגנון קיפול)	7
משטח המושב	8
משענת לרגליים	9
תושבות לגלגלים מסתובבים	10
גלגלים מסתובבים	11
סלסילת קניות	12
גלגלים אחוריים	13
בלמים	14
ידית נעילה	15
כפתור שחרור נעילה	16
תושבת לחופה	17
ידית הובלה	18
מתאם למערכת הובלה - סוג "A"	19

\* אם אינו מצורף למוצר, ניתן לרכישה כאביזר נפרד.

## Açıklama

Poz.	Adlandırma
1	Tente
2	Oyun çantası*
3	Omuz kemeri
4	Omuz kemeri kilit dili
5	Kalça kemeri kilit dili
6	Kemer kilidi
7	Tutamak (kattlama mekanizması)
8	Oturma yüzeyi
9	Bacak desteği
10	Hareketli teker sabitlemesi
11	Hareketli tekerler
12	Alışveriş sepeti
13	Arka tekerler
14	Fren
15	Kilit kolu
16	Kilit açma düğmesi
17	Tente tespit yuvası
18	İtme kolu
19	Travel System Adaptörü - Tip "A"

\* Üründe mevcut değil ise aksesuar olarak ayrıca temin edilebilir.

**הסמלים שבשימוש**

למען הבטיחות של ילדך 

הרכבה ופירוק של עגלת הילדים 

השימוש בעגלת הילדים 

חגירת הילד ואבטחתו 

השימוש באביזרים האופציונליים 

הוראות טיפול/אחריות 





**Kullanılan semboller**

 Çocuğunuzun emniyeti için

 Çocuk arabanızın montajı/sökülmesi

 Çocuk arabanızın kullanımı

 Çocuğın kemerinin takılması ve emniyete alınması

 Seçime bağı aksesuarların kullanılması

 Bakım bilgileri/Garanti



**Inhalt**

1	Vorbemerkung	15
2	Sicherheitshinweise	16
3	Kinderwagen montieren und verwenden	70
3.1	Kinderwagen montieren	70
3.2	Verdeck befestigen	72
3.3	Bremse benutzen	75
3.4	Kinderwagen zusammenklappen	76
3.5	Kinderwagen auseinanderklappen	78
3.6	Schwenkräder feststellen	80
3.7	Rückenlehne verstellen	81
3.8	Gurt einstellen	83
3.9	Kind anschnallen	84
3.10	Verdeck entfernen	85
3.11	Räder entfernen	88
3.12	Abnehmen des Kinderwagen-Sitzes	89
3.13	Verdeck verstellen	92
3.14	Verdeck-Abdeckung entfernen	93
3.15	Spielbügel befestigen	94
3.16	Spielbügel öffnen	96
3.17	Regenverdeck befestigen	97
3.18	Travel System Adapter befestigen	98
3.19	Travel System Adapter entfernen	99
3.20	Verwendung der Sofftragetasche	100
3.21	Fußsack befestigen	101
4	Pflegeanleitung	102
5	Garantie	104

**Contents**

1	Introduction	15
2	Safety instructions	16
3	Assembling and using the stroller	70
3.1	Assembling the stroller	70
3.2	Attaching the hood	72
3.3	Using the brake	75
3.4	Folding the stroller	76
3.5	Unfolding the stroller	78
3.6	Securing the swivel wheels	80
3.7	Adjusting the backrest	81
3.8	Adjusting the straps	83
3.9	Buckling the child in	84
3.10	Removing the hood	85
3.11	Removing the wheels	88
3.12	Removing the pushchair seat	89
3.13	Adjusting the hood	92
3.14	Removing the hood cover	93
3.15	Fastening the toy bar	94
3.16	Opening the toy bar	96
3.17	Attaching the rain hood	97
3.18	Attaching the Travel System Adapter	98
3.19	Removing the Travel System Adapter	99
3.20	Using the soft carrycot	100
3.21	Attaching the foot bag	101
4	Care instructions	102
5	Warranty	104

**Contenu**

1	Remarque préliminaire	15
2	Consignes de sécurité	16
3	Montage et utilisation de la poussette	70
3.1	Montage de la poussette	70
3.2	Fixation de la capote	72
3.3	Utilisation du frein	75
3.4	Pliage de la poussette	76
3.5	Dépliage de la poussette	78
3.6	Verrouillage des roues pivotantes	80
3.7	Réglage du dossier	81
3.8	Réglage de la ceinture	83
3.9	Attacher l'enfant	84
3.10	Retrait de la capote	85
3.11	Retrait des roues	88
3.12	Retrait du siège de la poussette	89
3.13	Réglage de la capote	92
3.14	Retrait de la housse de la capote	93
3.15	Fixation de l'arceau de jeu	94
3.16	Ouverture de l'arceau de jeu	96
3.17	Fixation de la capote de pluie	97
3.18	Fixation de l'adaptateur Travel System	98
3.19	Retrait de l'adaptateur Travel System	99
3.20	Utilisation de la nacelle souple	100
3.21	Fixation de la chancelière	101
4	Consignes d'entretien	105
5	Garantie	104

## 1 Vorbemerkung

Wir freuen uns, dass unser **B-Agile** Ihr Kind sicher durch seine ersten Lebensjahre begleiten darf.

### Die Sicherheit Ihres Kindes liegt in Ihrer Verantwortung

- ✎ Lesen Sie die Gebrauchsanleitung sorgfältig durch und machen Sie sich mit dem Kinderwagen vertraut, bevor Sie ihn mit Ihrem Kind benutzen.
- ✎ Wird Ihr Kinderwagen von anderen Personen benutzt, die nicht mit ihm vertraut sind (z. B. Großeltern), zeigen Sie ihnen immer, wie der Kinderwagen bedient wird.
- ✎ Die Sicherheit Ihres Kindes kann beeinträchtigt werden, wenn Sie sich nicht an diese Gebrauchsanleitung halten.
- ✎ Bewahren Sie die Gebrauchsanleitung sorgfältig auf, um auch später nachschlagen zu können.
- ✎ Lassen Sie Ihr Kind nicht mit dem Produkt spielen.

Wenn Sie noch Fragen zur Verwendung haben oder weitere Informationen benötigen, wenden Sie sich bitte an uns.

Ihr Britax Team

## 1 Introduction

We are pleased that our **B-Agile** will accompany your child safely through its first years of life.

### Your child's safety is your responsibility

- ✎ Read the instructions carefully and familiarize yourself with the stroller before you use it with your child.
- ✎ If your stroller is to be used by other people who are not familiar with it (such as grandparents), always show them how the stroller is used.
- ✎ Your child's safety may be put at risk if you do not follow these instructions.
- ✎ Keep the user instructions carefully so you can also look through them later.
- ✎ Do not let your child play with the product.

If you have any questions regarding use or need further information, please contact us.

The Britax Team



## 1 Remarque préliminaire

Nous sommes heureux que notre **B-Agile** puisse accompagner votre enfant en toute sécurité pendant les premières années de sa vie.

### La sécurité de votre enfant est de votre responsabilité

- ✎ Lire soigneusement le mode d'emploi et se familiariser avec la poussette avant d'y installer votre enfant.
- ✎ Si la poussette est utilisée par d'autres personnes qui ne s'y sont pas familiarisées (les grands-parents, par exemple), montrez-leur toujours comment se servir de la poussette.
- ✎ La sécurité de votre enfant peut être mise en péril en cas de non respect de ce mode d'emploi.
- ✎ Garder soigneusement le mode d'emploi pour pouvoir le consulter ultérieurement.
- ✎ Ne laissez pas votre enfant jouer avec le produit.

Pour toute question complémentaire ou de plus amples renseignements, n'hésitez pas à nous contacter.

Votre équipe Britax

## 2 Sicherheitshinweise

**WARNUNG!** Dieser Kinderwagen ist geeignet für Kinder ab Geburt bis zu einem Gewicht von 15 kg.

**WARNUNG!** Dieses Produkt ist **nicht** geeignet...

- als Ersatz für Bett oder Wiege. Tragetaschen, Kinder- und Sportwagen dürfen nur für den Transport genutzt werden.
- zum Joggen, Rennen, Skaten oder Ähnlichem.
- für den Transport von mehr als einem Kind.
- für den gewerblichen Gebrauch.
- als Travel System in Verbindung mit anderen Babyschalen.

**WARNUNG!** Vergewissern Sie sich vor Gebrauch des Kinderwagens, dass alle Verriegelungen geschlossen sind.

## 2 Safety instructions

**WARNING!** This stroller is suitable for children from birth up to a weight of 15 kg.

**WARNING!** This product is not suitable...

- as a substitute for a bed or cot. Carry cots, strollers and pushchairs may only be used for transport.
- for jogging, running, skating or the like.
- for transporting more than one child.
- for commercial use.
- as a travel system in combination with other infant carriers.

**WARNING!** Before you use the stroller, make sure all safety locks are closed.

**WARNING!** When carrying the stroller, make sure you do not open the safety locks by mistake.

**WARNING!** When folding the stroller frame, make sure you and others do not get trapped.

## 2 Consignes de sécurité

**AVERTISSEMENT !** Cette poussette est réservée aux nouveau-nés et aux bébés de moins de 15 kg.

**AVERTISSEMENT !** Ce produit ne convient pas...

- pour remplacer le lit ou le berceau. Les porte-bébés, les poussettes et les buggys doivent uniquement être utilisés pour le transport.
- pour faire du jogging, courir, faire du roller ou toute autre activité similaire.
- pour le transport de plus d'un enfant.
- pour un usage professionnel.
- pour une utilisation en tant que Travel System avec d'autres coques pour bébé.

**AVERTISSEMENT !** Avant d'utiliser de la poussette, assurez-vous que tous les dispositifs de verrouillage sont fermés.

**AVERTISSEMENT !** Veillez à ne pas ouvrir accidentellement l'un des dispositifs de verrouillage lors du transport de la poussette.

DE

Gebrauchsanleitung

**WARNUNG!** Achten Sie beim Tragen des Kinderwagens darauf, dass Sie keine der Verriegelungen aus Versehen öffnen.

**WARNUNG!** Achten Sie beim Klappen des Kinderwagengestells darauf, dass Sie sich und andere nicht einklemmen.

**WARNUNG!** Klappen Sie den Kinderwagen niemals, wenn ein Kind darin sitzt.

**WARNUNG!** Um Verletzungen zu vermeiden, vergewissern Sie sich, dass Ihr Kind nicht in direkter Nähe ist, wenn Sie den Kinderwagen auf- oder zusammenklappen.

**WARNUNG!** Schnallen Sie Ihr Kind im Kinderwagen immer an.

**WARNUNG!** Lassen Sie Ihr Kind im Kinderwagen nie unbeaufsichtigt, auch nicht für kurze Zeit.

**WARNUNG!** Ziehen Sie beim Abstellen des Kinderwagens immer die Bremse an, bevor Sie Ihr Kind hineinlegen oder herausnehmen.

**WARNUNG!** Halten Sie die Rückenlehne fest, während Sie diese am Kinderwagen-Sitz justieren.

GB

User instructions

**WARNING!** Never fold the stroller when a child is sitting in it.

**WARNING!** To avoid injury, make sure your child is not in the immediate vicinity when you folding or unfolding the stroller.

**WARNING!** Always buckle your child into the stroller.

**WARNING!** Do not leave your child unattended in a stroller, even for a short time.

**WARNING!** Always engage the brake when you park the stroller, before you put your child into it and before you remove your child.

**WARNING!** Hold the backrest securely while you adjust the stroller seat.

**WARNING!** When making adjustments, make sure your child cannot reach into moving parts.

**WARNING!** Loads on the push handle affect the stability of the stroller.

**WARNING!** Protect your child from strong sunlight. The hood does not provide complete protection from dangerous UV rays.



FR

Mode d'emploi

**AVERTISSEMENT !** Veillez à ne pas vous blesser vous-même ou une autre personne en pliant le châssis de la poussette.

**AVERTISSEMENT !** Ne repliez jamais la poussette alors qu'un enfant est assis dedans.

**AVERTISSEMENT !** Pour éviter toute blessure, assurez-vous que votre enfant ne se trouve pas à proximité de vous lorsque vous ouvrez et fermez la poussette.

**AVERTISSEMENT !** Attachez toujours votre enfant dans la poussette.

**AVERTISSEMENT !** Ne laissez jamais votre enfant dans la poussette sans surveillance, même pour un bref instant.

**AVERTISSEMENT !** Toujours engager le frein lorsque vous garez la poussette, avant d'y installer votre enfant et avant de l'en retirer.

**AVERTISSEMENT !** Tenez fermement le dossier, pendant que vous ajustez le siège de la poussette.

**AVERTISSEMENT !** Lors des réglages, veillez à ce que les pièces mobiles ne soient pas à portée de votre enfant.

DE

GB

FR

DE

Gebrauchsanleitung

**WARNUNG!** Achten Sie bei Verstellungen darauf, dass sich Ihr Kind nicht in der Reichweite beweglicher Teile befindet.

**WARNUNG!** Am Schiebegriff befestigte Lasten beeinträchtigen die Standfestigkeit des Wagens.

**WARNUNG!** Schützen Sie Ihr Kind vor intensiver Sonneneinstrahlung. Das Verdeck bietet keinen vollständigen Schutz vor gefährlicher UV Strahlung.

**WARNUNG!** Achten Sie darauf, dass der Kinderwagen oder andere angebrachte Sitzeinheiten vollständig eingerastet sind.

**VORSICHT!** Vergewissern Sie sich das alle Befestigungen des Kinderwagen-Sitzes vollständig geschlossen sind, bevor Sie ihn benutzen.

**WARNUNG!** Das maximal zulässige Gewicht der Tasche am Verdeck beträgt 1kg.

**WARNUNG!** Falls Sie anderes, mit der Norm EN13210 konformes Gurtzeug verwenden sollten, befinden sich D-Ring-Ösen auf beiden Seiten des Kinderwagens.

**WARNUNG!** Verwenden Sie immer das richtig angelegte und eingestellte Gurtzeug.

GB

User instructions

**WARNING!** Check that the pram body or seat unit attachment devices are correctly engaged.

**WARNING!** Check that all pushchair seat attachment devices are correctly engaged before use.

**WARNING!** Do not add more than 1kg weight in the canopy pocket.

**WARNING!** If using an alternative harness conforming to EN13210, D ring attachments are found on each side of the pushchair.

**WARNING!** Always use a correctly fitted and adjusted harness.

**WARNING!** Always use the crotch strap in combination with the waist belt.

**CAUTION!** Always re-adjust the harness when changing the seating position of your child.

Only park the stroller with the brake applied. Always check that the brake is properly engaged.

FR

Mode d'emploi

**AVERTISSEMENT !** Des charges fixées aux poignées de poussée nuisent à la stabilité de la poussette.

**AVERTISSEMENT !** Protégez votre enfant contre le rayonnement intensif du soleil. La capote ne fournit pas une protection complète contre les dangers liés aux rayons UV.

**AVERTISSEMENT !** Veillez à ce que la poussette ou les autres unités d'assise montées soient entièrement enclenchées.

**ATTENTION !** S'assurer que toutes les fixations du siège de la poussette sont entièrement fermées avant de l'utiliser.

**AVERTISSEMENT !** Le poids maximal admissible de la poche de la capote est de 1 kg.

**AVERTISSEMENT !** Si vous deviez utiliser une autre sangle conforme à la norme EN13210, vous trouverez à cet effet des œillets de fixation en D des deux côtés de la poussette.

**AVERTISSEMENT !** Toujours poser et régler correctement la sangle.

**AVERTISSEMENT !** Toujours utiliser la sangle d'entrejambes en association avec la ceinture ventrale.



**WARNUNG!** Verwenden Sie den Schrittgurt immer in Verbindung mit dem Beckengurt.

**VORSICHT!** Stellen Sie das Gurtzeug immer passend ein, wenn Sie die Sitzposition Ihres Kindes ändern.

Parken Sie den Kinderwagen nur mit angezogener Bremse. Prüfen Sie immer, dass die Bremse richtig eingerastet ist.

Der Britax B-Agile ist für drei unterschiedliche Anwendungen zugelassen:

Dieser Kinderwagen (Travel System) ist entwickelt und hergestellt entsprechend der Normen EN1888:2012 und EN1466:2004.



als Sportwagen

**Vorsicht!** Bitte transportieren Sie Ihr Baby, solange es noch nicht selbstständig sitzen kann (mit ca. 6 Monaten), nur in Liegeposition mit waagerechter Rückenlehne. Schnallen Sie Ihr Kind im Kinderwagen-Sitz immer an. Führen sie bei Kindern unter 6 Monaten die Schultergurte durch die untersten Gurtschlitz in der Rückenlehne.

The Britax B-Agile is approved for three different uses:

This stroller (travel system) has been developed and manufactured according to standards EN1888:2012 and EN1466:2004.



as a pushchair

**Caution!** Until your child can sit up (around 6 months), please only carry it in a sleeping position with the back support horizontal. Always buckle your child into the stroller seat. For children under 6 months, pass the shoulder belts through the lowest belt slots in the backrest.



**ATTENTION !** Toujours adapter la sangle après un changement de la position assise de votre enfant.

Ne garez la poussette qu'avec les freins tirés. Vérifiez toujours que le frein est bien enclenché.

Le B-Agile de Britax est homologué pour trois types d'application différents :

Cette poussette (Travel System) est conçue et fabriquée conformément aux normes EN1888:2012 et EN1466:2004.



en tant que buggy

**Attention !** Ne transportez votre bébé qu'aussi longtemps qu'il ne peut se tenir assis (à env. 6 mois) et ce, uniquement en position couchée, dossier à l'horizontal. Attachez toujours votre enfant dans la poussette. Passez les bretelles sur votre enfant de moins de 6 mois en passant par les fentes inférieures pour ceinture du dossier.

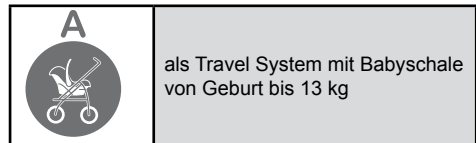

Der Kinderwagen kann als Travel System mit allen Britax/Römer Babyschalen verwendet werden, die mit dem Adapter "Typ A" ausgestattet sind.

Eine Babyschale darf generell nur rückwärts gerichtet auf dem Kinderwagen transportiert werden.

Bei der Verwendung als Travel System - bitte befolgen Sie die Anweisungen zu Ihrer Babyschale.

Als Travel System mit Babyschale, die in Verbindung mit einem Fahrgestell genutzt wird, ist dieses Fahrzeug kein Ersatz für ein Kinderbett oder Bett. Sollte Ihr Kind schlafen müssen, legen Sie es in einen geeigneten Kinderwagen, ein Kinderbett oder Bett.

Bei der Nutzung mit einem Kinderwagen sind Tragegriffe zu entfernen.

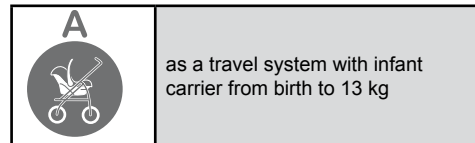

The stroller can be used as a travel system with all Britax/Römer infant carriers that are equipped with the "Type A" adapter.

An infant carrier may generally only be transported facing backwards on the stroller.

When used as a travel system, please follow the instructions for your infant carrier.

As a travel system with infant carrier used in conjunction with chassis, this vehicle does not replace a cot or a bed. Should your child need to sleep, then it should be placed in a suitable pram body, cot or bed.

Carrying handles shall be left out of the pram body during use.

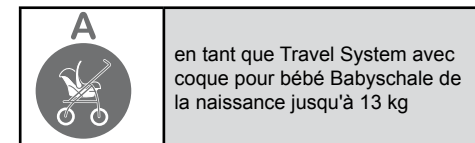

La poussette peut être utilisée en tant que Travel System avec toutes les coques pour bébé Britax/Römer équipées d'un adaptateur de "type A".

En règle générale, la coque pour bébé ne doit être transportée sur la poussette uniquement orientée dos à la route.

En utilisation en tant que Travel System, veuillez suivre les instructions de votre coque pour bébé.

En tant que système de voyage pour le transport d'un enfant utilisé en lien avec un cadre, ce véhicule ne remplace pas un berceau ou un lit. Si votre enfant a besoin de dormir, il doit être installé dans un landau, berceau ou lit approprié.

Les poignées de transport doivent rester hors du landau pendant l'utilisation.

DE

Gebrauchsanleitung

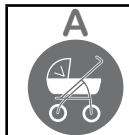

Kinderwagen-Aufsatz  
von Geburt bis 9 kg

Der Kinderwagen kann mit allen Britax Kinderwagen-Aufsätzen verwendet werden, die mit dem Symbol Kinderwagen-Aufsatz "Typ A" gekennzeichnet sind.

Bei der Verwendung mit dem Kinderwagen-Aufsatz - bitte befolgen Sie die Anweisungen zu Ihrem Kinderwagen-Aufsatz.

Ein Kinderwagen-Aufsatz darf generell nur rückwärts gerichtet auf dem Kinderwagen transportiert werden.

GB

User instructions



Stroller attachment  
from birth to 9 kg

The stroller can be used with all Britax stroller attachments that are marked with the symbol stroller attachment "Type A".

When used with the stroller attachment, please follow the instructions for your stroller attachment.

A stroller attachment may generally only be transported facing backwards on the stroller.



FR

Mode d'emploi



Nacelle de poussette de la  
naissance jusqu'à 9 kg

La poussette peut être utilisée avec toutes les nacelles de poussette Britax repérées du symbole de nacelle de poussette de " type A ".

En utilisation avec nacelle de poussette, veuillez suivre les instructions de votre nacelle de poussette.

En règle générale, la nacelle de poussette ne doit être transportée sur la poussette uniquement orientée dos à la route.



**Contenido**

1	Prefacio	23
2	Indicaciones de seguridad	24
3	Montaje y utilización del cochecito de bebé	70
3.1	Montaje del cochecito de bebé	70
3.2	Fijación de la capota	72
3.3	Utilización de los frenos	75
3.4	Plegado del cochecito de bebé	76
3.5	Desplegado del cochecito de bebé	78
3.6	Fijación de las ruedas pivotantes	80
3.7	Ajuste del respaldo del asiento	81
3.8	Ajuste de correa	83
3.9	Sujeción del bebé	84
3.10	Extracción de la capota	85
3.11	Extracción de las ruedas	88
3.12	Extracción de la silla del cochecito	89
3.13	Colocación de la capota	92
3.14	Extracción de la capota-cubierta	93
3.15	Colocación del arco de juego	94
3.16	Abrir el arco de juego	96
3.17	Colocación de la capota de lluvia	97
3.18	Colocación del adaptador del sistema de viaje	98
3.19	Extracción del adaptador del sistema de viaje	99
3.20	Uso del capazo blando	100
3.21	Colocación del saco para los pies	101
4	Instrucciones de mantenimiento	106
5	Garantía	108

**Índice**

1	Introdução	23
2	Indicações de segurança	24
3	Montar e utilizar o carrinho de passeio	70
3.1	Montar o carrinho de passeio	70
3.2	Fixar a capota	72
3.3	Utilizar os travões	75
3.4	Dobrar o carrinho de passeio	76
3.5	Abrir o carrinho de passeio	78
3.6	Fixar as rodas direcionais	80
3.7	Regular o encosto	81
3.8	Ajustar o cinto	83
3.9	Colocar o cinto à criança	84
3.10	Retirar a capota	85
3.11	Retirar as rodas	88
3.12	Remoção do assento para carrinho de passeio	89
3.13	Regular a capota	92
3.14	Retirar a cobertura da capota	93
3.15	Fixar protetor frontal	94
3.15	Abrir o protetor frontal	96
3.17	Fixar a capota de chuva	97
3.18	Fixar o adaptador do sistema de viagem	98
3.19	Retirar o adaptador do sistema de viagem	99
3.20	Utilização da alcofa	100
3.21	Fixar o cobre-pernas	101
4	Instruções de conservação	106
5	Garantia	108

**Indice**

1	Note	23
2	Sicurezza	24
3	Montaggio ed uso del passeggino	70
3.1	Montaggio	70
3.2	Fissaggio cappottine	72
3.3	Uso del freno	75
3.4	Chiudere il passeggino	76
3.5	Aprire il passeggino	78
3.6	Regolazione ruote piroettanti	80
3.7	Regolazione schienale	81
3.8	Regolazione imbracatura	83
3.9	Allacciare il bimbo nell'imbracatura	84
3.10	Smontaggio cappottina	85
3.11	Smontaggio ruote	88
3.12	Rimozione del seggiolino per passeggino	89
3.13	Regolazione cappottina	92
3.14	Rimozione del copri-cappottina	93
3.15	Montaggio arco giochi	94
3.16	Apertura arco gioco	96
3.17	Montaggio parapigioggia	97
3.18	Fissaggio sistema adattatore auto	98
3.19	Smontaggio sistema adattatore auto	99
3.20	Utilizzo del portabebè	100
3.21	Montaggio sacco caldo	101
4	Manutenzione	106
5	Garanzia	108

## 1 Prefacio

Nos alegramos de que nuestro **B-Agile** pueda acompañar a su hijo en sus primeros años de vida.

### La seguridad de su hijo es responsabilidad suya

- ✎ Lea detenidamente las instrucciones de uso y familiarícese con el cochecito antes de utilizarlo con su hijo.
- ✎ Si utiliza el cochecito alguna persona que no está familiarizada con él (p.ej. los abuelos), enséñele siempre cómo se maneja el cochecito.
- ✎ La seguridad de su hijo puede estar en entredicho si usted no sigue estas instrucciones.
- ✎ Conserve cuidadosamente las instrucciones de uso para poder consultarlas posteriormente.
- ✎ No deje que sus niños jueguen con el producto.

No dude en ponerse en contacto con nosotros si tiene más preguntas o desea más información.

Su equipo de Britax

## 1 Introdução

Ficamos satisfeitos pelo facto do nosso **B-Agile** poder acompanhar a sua criança nos seus primeiros anos de vida.

### Cabe-lhe a si garantir a segurança da sua criança

- ✎ Leia atentamente o manual de instruções e familiarize-se com o carrinho de passeio antes de o utilizar.
- ✎ Caso o seu carrinho de passeio seja utilizado por terceiros não familiarizados com o mesmo (por ex. avós), mostre-lhes sempre como utilizá-lo.
- ✎ A segurança da criança pode ser posta em causa, caso não siga as instruções contidas neste manual.
- ✎ Guarde o manual de instruções devidamente para poder consultá-lo mais tarde.
- ✎ Não deixe a sua criança brincar com o produto.

Se ainda tiver dúvidas sobre a utilização ou pretender outras informações, contacte-nos.

A sua equipa Britax



## 1 Note

Siamo lieti che abbiate scelto il nostro passeggino **B-Agile** per accompagnare il vostro bambino durante i primi anni della sua vita.

### La sicurezza del vostro bambino è una vostra responsabilità

- ✎ Leggete attentamente le istruzioni per l'uso e familiarizzate con il passeggino prima di utilizzarlo con il vostro bambino.
- ✎ Se consegnate il passeggino ad altre persone che non lo conoscono (ad es. i nonni), mostrate loro sempre come va usato.
- ✎ La sicurezza del vostro bambino può essere pregiudicata se non vi attenete alle presenti istruzioni per l'uso.
- ✎ Conservate accuratamente le istruzioni per l'uso per riferimenti futuri.
- ✎ Non consentite al vostro bambino di giocare con il prodotto.

Per qualsiasi altra informazione sul passeggino o il suo utilizzo, il nostro personale è sempre a vostra disposizione.

Il vostro Team Britax



## 2 Indicaciones de seguridad

**¡ADVERTENCIA!** Este cochecito solamente es adecuado para niños desde el nacimiento y con un peso de hasta 15 kg.

**¡ADVERTENCIA!** Este producto **no** es adecuado...

- como sustituto de la cama o cuna. Los capazos, los cochecitos y las sillas de paseo deben utilizarse únicamente para el transporte.
- para correr, patinar o similares.
- para el transporte de más de un niño a la vez.
- para el uso industrial.
- como Travel System en combinación con otros portabebés.

**¡ADVERTENCIA!** Antes de la utilización del cochecito asegúrese de que todos los bloqueos están cerrados.

## 2 Indicações de segurança

**AVISO!** Este carrinho de passeio é próprio para crianças desde o nascimento até um peso de 15 kg.

**AVISO!** Este produto **não** é apropriado...

- para servir de cama ou berço. Os porta-bebês, os carrinhos de passeio normais e carrinhos de passeio desportivos podem ser utilizados apenas para o transporte.
- para fazer jogging, correr, andar de skate ou semelhantes.
- para o transporte de mais do que uma criança.
- para o uso industrial.
- como sistema de viagem em conjunto com outras conchas para bebé.

## 2 Sicurezza

**CAUTELA!** Questo passeggino è adatto per i bambini a partire dalla nascita e fino ad un peso di massimo 15 kg.

**CAUTELA!** Questo passeggino **non** è adatto...

- come alternativa a lettino o culla. Utilizzare portabebè, passeggino e passeggino sportivo esclusivamente per il trasporto.
- per fare jogging, correre, skating o simile.
- per il trasporto di più di un solo bambino.
- per l'uso professionale.
- come Travel System in combinazione con altre poltroncine.

ES

Instrucciones de uso

**¡ADVERTENCIA!** Cuando coja el cochecito compruebe que no ha abierto ningún bloqueo sin darse cuenta.

**¡ADVERTENCIA!** Cuando lo pliegue tenga cuidado de no engancharse o enganchar a otros con el bastidor del cochecito.

**¡ADVERTENCIA!** Nunca pliegue el cochecito estando el niño sentado en él.

**¡ADVERTENCIA!** Para evitar lesiones, asegúrese de que su niño no esté cerca cuando usted abra o pliegue el cochecito.

**¡ADVERTENCIA!** Abróchele siempre el cinturón a su hijo en el cochecito.

**¡ADVERTENCIA!** No deje nunca a su hijo sin vigilancia en el cochecito, ni siquiera por poco tiempo.

**ADVERTENCIA!** Bloquee siempre el freno al estacionar el cochecito antes de colocar o retirar al niño.

PT

Manual de instruções

**AVISO!** Certifique-se que todos os fechos estão bloqueados antes da utilização do carrinho de passeio.

**AVISO!** Ao transportar o carrinho de passeio, certifique-se que nenhum dos fechos abre acidentalmente.

**AVISO!** Ao dobrar o chassis do carrinho de passeio, certifique-se que nem você nem outras pessoas correm o risco de se entalar.

**AVISO!** Nunca dobre o carrinho de passeio com uma criança lá dentro.

**AVISO!** Para evitar ferimentos, certifique-se que a sua criança não se encontra perto do carrinho quando estiver a abrir ou fechar o mesmo.

**AVISO!** Aperte sempre o cinto da criança no carrinho de passeio.

**AVISO!** Nunca deixe a sua criança no carrinho de passeio sem vigilância, nem por um período curto.

**AVISO!** Engatar sempre o travão ao estacionar o carrinho de bebé, antes de colocar ou tirar a criança do mesmo.



IT

Istruzioni per l'uso

**CAUTELA!** Accertatevi che siano chiusi tutti i bloccaggi prima di usare il passeggino.

**CAUTELA!** Durante il trasporto del passeggino fate attenzione che i bloccaggi non si sblocchino accidentalmente.

**CAUTELA!** Quando chiudete il passeggino, fate attenzione a non schiacciare le mani o non fare male ad altri.

**CAUTELA!** Fate attenzione a non schiacciare voi stessi o altri quando ripiegate il passeggino.

**CAUTELA!** Per evitare di farvi male, assicuratevi che il bimbo non si trovi nelle immediate vicinanze mentre aprite o chiudete il passeggino.

**CAUTELA!** Allacciate sempre il vostro bambino.

**CAUTELA!** Non lasciate mai incustodito il vostro bambino nel passeggino.



**¡ADVERTENCIA!** Sujete el respaldo mientras ajusta el asiento del cochecito en una posición reclinada.

**¡ADVERTENCIA!** Cuando ajuste el cochecito vigile que el niño se encuentre fuera del alcance de las piezas móviles.

**¡ADVERTENCIA!** Colocar sobrepeso en el manillar disminuye la estabilidad del cochecito.

**¡ADVERTENCIA!** Proteja al niño de una irradiación solar intensa. La capota no ofrece una protección completa frente a las radiaciones ultravioleta peligrosas.

**¡ADVERTENCIA!** Tenga en cuenta que el cochecito de bebé u otros dispositivos de sujeción de la unidad del asiento estén encajados correctamente.

**¡CUIDADO!** Asegúrese de que todos los elementos de fijación de la silla del cochecito están completamente cerrados antes de utilizarla.

**¡ADVERTENCIA!** El peso máximo admitido en la bolsa de la cubierta es de 1 kg.

**AVISO!** Mantenha o encosto firme enquanto estiver a ajustá-lo ao assento do carrinho de passeio.

**AVISO!** Ao ajustar as posições, certifique-se de que a sua criança não está ao alcance de peças móveis.

**AVISO!** As cargas fixadas na pega prejudicam a estabilidade do carrinho.

**AVISO!** Proteja a sua criança contra a exposição solar intensa. A capota não oferece uma protecção completa contra os perigosos raios UV.

**AVISO!** Certifique-se que o carrinho de passeio ou outras unidades de assento adequadas estão perfeitamente engatadas.

**CUIDADO!** Assegure-se de que todas as fixações do assento para carrinho de passeio estão totalmente fechadas, antes de o utilizar.

**AVISO!** O saco na capota suporta no máximo 1kg.

**AVISO!** Se usar outro conjunto de cintos, que esteja de acordo com a norma EN13210, existem ilhós D em ambos os lados do carrinho de passeio.

**CAUTELA!** Inserire sempre il freno quando si parcheggia il passeggino prima di mettervi il bambino e prima di toglierlo.

**CAUTELA!** Nell'effettuare la regolazione del sedile, tenere fermo lo schienale con una mano.

**CAUTELA!** Accertatevi che durante la regolazione del passeggino, il bambino si trovi fuori dalla portata di tutte le parti mobili.

**CAUTELA!** Attenzione quando appendete o attaccate peso alle maniglie scorrevoli: in questo modo si altera la stabilità del passeggino.

**CAUTELA!** Proteggete il vostro bambino da radiazioni solari intense. La cappottina non è garanzia di protezione assoluta dai raggi UV.

**CAUTELA!** È molto importante che il seggiolino e tutte le sue componenti siano ben fissate e saldamente in tenuta.

**ATTENZIONE!** Accertatevi che tutti i fissaggi del seggiolino siano completamente chiusi, prima di usare il passeggino.



**¡ADVERTENCIA!** En el caso de que utilice otro arnés que esté de acuerdo con la norma EN1321, los aros en D se encuentran a ambos lados del cochecito.

**¡ADVERTENCIA!** Utilice siempre el cinturón correctamente colocado y ajustado.

**¡ADVERTENCIA!** Utilice el separapiernas siempre en combinación con el cinturón de la cintura.

**¡CUIDADO!** Ajuste siempre el cinturón adecuadamente cada vez que cambie la posición de asiento del niño.

Estacione el cochecito solamente con el freno puesto. Compruebe siempre que el freno esté correctamente bloqueado.

El Britax B-Agile está autorizado para diversos usos:

Este cochecito (Travel System) ha sido diseñado y fabricado de conformidad con las normas EN1888:2012 y EN1466:2004.

**AVISO!** Utilize sempre o conjunto de cintos correctamente colocado e ajustado.

**AVISO!** Utilize o cinto das pernas sempre em ligação com o cinto para a cintura.

**CUIDADO!** Volte a adaptar o conjunto de cintos sempre que alterar a posição do assento da criança.

Engate sempre o travão quando estacionar o carrinho de passeio. Verifique sempre se o travão está bem engatado.

O Britax B-Agile pode ser utilizado de três formas diferentes:

Este carrinho de passeio (sistema de viagem) foi desenvolvido e fabricado em conformidade com as normas EN1888:2012 e EN1466:2004.



**CAUTELA!** La portata massima della tasca nella cappottina è di 1 kg.

**CAUTELA!** Se dovete usare altre cinture sempre a norma EN13210, ricordate che gli occhielli (asole) di si trovano ai due lati del seggiolino.

**CAUTELA!** Utilizzate sempre le cinture applicate e regolate correttamente.

**CAUTELA!** Utilizzate la cintura inguinale sempre in combinazione con la cintura addominale.

**ATTENZIONE!** Regolate sempre il sistema di cinture quando modificate la posizione della seduta del vostro bambino.

Quando vi fermate, inserite sempre il freno. Controllate che il freno sia ben inserito e che la tenuta sia perfetta.

Il passeggino Britax B-Agile è omologato per 3 utilizzi diversi:

Questo passeggino (Travel System) è stato progettato e prodotto conformemente alle norme EN1888:2012 e EN1466:2004.



ES

Instrucciones de uso



como silla de paseo

**¡Cuidado!** Mientras su bebé no pueda sentarse por sí solo (aprox. con 6 meses), transpórtelo sólo en posición acostada con el respaldo en posición horizontal. Abróchele siempre el cinturón a su hijo en el cochecito. En niños menores de 6 meses haga pasar el cinturón de hombro a través de los orificios inferiores en la zona del respaldo.



como Travel System con portabebés desde el nacimiento y hasta los 13 kg

El cochecito puede utilizarse como Travel System con todos los portabebés Britax/Römer equipados con el adaptador "Tipo A".

Por lo general un portabebés debe transportarse en el cochecito solamente orientado hacia atrás.

PT

Manual de instruções



como carrinho de passeio desportivo

**Cuidado!** Enquanto o seu bebé não conseguir sentar-se sozinho (com aprox. 6 meses), transporte-o apenas deitado com o encosto na horizontal. Aperte sempre o cinto à sua criança no carrinho de passeio. Para crianças com idades inferiores a 6 meses passe os cintos para os ombros pelas ranhuras inferiores do cinto no encosto.



como sistema de viagem com concha para bebé desde o nascimento até aos 13 kg

O carrinho de passeio também pode ser utilizado como sistema de viagem com todas as conchas para bebés Britax/Römer, que estejam equipadas com o adaptador "tipo A".

De um modo geral, uma concha para bebés só pode ser transportada virada para trás no carrinho de passeio.

Quando utilizar como sistema de viagem - siga as instruções da concha para bebés.

IT

Istruzioni per l'uso



come passeggino sportivo

**Attenzione!** I bambini fino a circa 6 mesi che non sono in grado di stare seduti da soli, possono essere trasportati solo in posizione reclinata con schienale orizzontale. Allacciate sempre il vostro bambino quando lo lasciate nel passeggino. Nei bambini sotto i 6 mesi, far passare le cinture per le spalle attraverso il passante inferiore nello schienale.



come Travel System con poltroncina dalla nascita fino a 13 kg

Il passeggino può essere utilizzato come Travel System con tutte le poltroncine Britax/RÖMER dotate di adattatore di "Tipo A".

Gli ovetti per neonati vanno sempre montati sul passeggino rivolti all'indietro.

Per l'uso del Travel System con adattatore auto, si prega di consultare le istruzioni del manuale ovetto.

ES

Instrucciones de uso

Al utilizarlo como Travel System siga las instrucciones del portabebés.

Al tratarse de un sistema de transporte con portabebé empleado junto con un chasis, este vehículo no reemplaza a una cuna o una cama." Si su hijo necesita dormir, deberá acomodarlo en un cochecito adecuado, en una cuna o en una cama.

Las asas de transporte deberán permanecer fuera del cochecito durante el uso.

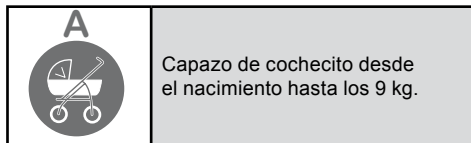

El cochecito puede ser usado con todos los capazos para cochecitos de Britax que presenten el símbolo "Tipo A".

Al utilizar el cochecito con el capazo siga las instrucciones del capazo.

Por lo general un capazo debe transportarse en el cochecito solamente orientado hacia atrás.

PT

Manual de instruções

Como um sistema de viagem com cadeira para crianças utilizado juntamente com uma estrutura de suporte, este carrinho não substitui um berço ou uma cama. Se a criança quiser dormir, então deve ser colocada numa alfofa adequada, berço ou cama.

As pegas de transporte devem ser mantidas afastadas da alfofa durante a utilização.

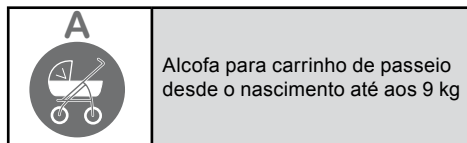

O carrinho de passeio pode ser utilizado com todas as alfofas para carrinho de passeio da Britax que estejam identificadas com o símbolo da alfofa para carrinho de bebé "tipo A".

Quando utilizar com a alfofa para carrinho de bebé - siga as instruções da alfofa para carrinho de bebé.

De um modo geral, uma alfofa para carrinho de bebé só pode ser transportada virada para trás no carrinho de passeio.



IT

Istruzioni per l'uso

Come sistema di viaggio con port-enfant usato in auto in combinazione con un telaio, questo veicolo non sostituisce la culla o il letto. Se il vostro bambino ha bisogno di dormire, allora dovrebbe essere messo in una carrozzina, culla o letto adeguati.

Le maniglie di trasporto si dovrebbero tenere fuori della carrozzina durante l'uso.

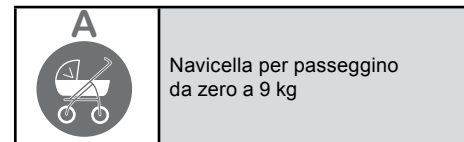

Il passeggino può essere usato con tutte le navicelle Britax, contrassegnate dal simbolo "Tipo A".

Per l'uso con navicella si prega di consultare le istruzioni del manuale navicella.

Gli ovetti per neonati vanno sempre montati sul passeggino rivolti all'indietro.



## Содержание

1	Предисловие	31
2	Указания по безопасности	32
3	Сборка и использование детской коляски	70
3.1	Сборка детской коляски	70
3.2	Закрепление тентов	72
3.3	Использование тормоза	75
3.4	Складывание детской коляски	76
3.5	Раскладывание детской коляски	78
3.6	Фиксация откидных колес	80
3.7	Изменение положения спинки	81
3.8	Установка ремня	83
3.9	Пристегивание ребенка ремнями безопасности	84
3.10	Снятие тента	85
3.11	Снятие колес	88
3.12	Снятие сидения детской коляски	89
3.13	Изменение положения тента	92
3.14	Снятие покрытия тента	93
3.15	Фиксация дуги	94
3.16	Размыкание дуги	96
3.17	Установка тента от дождя	97
3.18	Фиксация адаптера Travel System	98
3.19	Снятие адаптера Travel System	99
3.20	Использование сумки для ношения грудных детей	100
3.21	Крепление мешка для ног	101
4	Инструкция по уходу	110
5	Гарантия	112

## Indhold

1	Bemærkning	31
2	Sikkerhedsinfo	32
3	Montering og brug af barnevogn	70
3.1	Montering af barnevogn	70
3.2	Fastgørelse af dækken	72
3.3	Brug af bremse	75
3.4	Sammenklapning af barnevogn	76
3.5	Adskillelse af barnevogn	78
3.6	Låsning af drejhjul	80
3.7	Justering af ryglæn	81
3.8	Indstilling af sele	83
3.9	Fastspænding af barn	84
3.10	Fjernelse af dækken	85
3.11	Fjernelse af hjul	88
3.12	Sådan tages klapvognssædet af	89
3.13	Justering af dækken	92
3.14	Fjernelse af dækken-afdækning	93
3.15	Fastgørelse af legebøjle	94
3.16	Åbning af legebøjle	96
3.17	Fastgørelse af regndækken	97
3.18	Fastgørelse af Travel System Adapter	98
3.19	Fjernelse af Travel System Adapter	99
3.20	Anvendelse af softlifton	100
3.21	Fastgørelse af fodpose	101
4	Anvisninger til vedligeholdelse	110
5	Garanti	112

## Inhoud

1	Opmerking vooraf	31
2	Veiligheidsvoorschriften	32
3	Kinderwagen monteren en gebruiken	70
3.1	Kinderwagen monteren	70
3.2	Afdekkap bevestigen	72
3.3	Rem gebruiken	75
3.4	Kinderwagen samenklappen	76
3.5	Kinderwagen uit elkaar klappen	78
3.6	Zwenkwielen vastzetten	80
3.7	Rugleuning verstellen	81
3.8	Gordel instellen	83
3.9	Kind gordel omdoen	84
3.10	Afdekkap verwijderen	85
3.11	Wielen verwijderen	88
3.12	Verwijderen van het kinderwagenzitje	89
3.13	Afdekkap verstellen	92
3.14	Afdekkap-afdekking verwijderen	93
3.15	Speelbeugel bevestigen	94
3.16	Speelbeugel openen	96
3.17	Regenkap bevestigen	97
3.18	Travel System adapter bevestigen	98
3.19	Travel System adapter verwijderen	99
3.20	Gebruik van de zachte babydraagmand	100
3.21	Voetzak bevestigen	101
4	Onderhoudshandleiding	110
5	Garantie	112



RU

Инструкция по эксплуатации

## 1 Предисловие

Мы рады тому, что наше изделие **B-Agile** сможет стать надежным спутником вашего ребенка на протяжении первых лет его жизни.

### Вы отвечаете за безопасность вашего ребенка

- ✧ Прочитайте внимательно данную инструкцию по эксплуатации и ознакомьтесь с устройством детской коляски, прежде чем начнете использовать ее для вашего ребенка.
- ✧ Если детская коляска будет использоваться другими лицами, еще не знакомыми с ее устройством (например, бабушкой или бабушкой), то им необходимо показать, как следует использовать коляску.
- ✧ Несоблюдение указаний инструкции по эксплуатации может негативно сказаться на безопасности вашего ребенка.
- ✧ Тщательно сохраняйте данную инструкцию по эксплуатации, чтобы она всегда была под рукой.
- ✧ Не разрешайте своему ребенку играть с изделием.

Если у вас возникнут дополнительные вопросы по эксплуатации изделия, просим обращаться к нам.

Искренне ваш Britax

DK

Brugsvejledning

## 1 Bemærkning

Det glæder os, at vores **B-Agile** må ledsage dit barn gennem en nyt og vigtigt livsafsnit.

### Dit barns sikkerhed er dit ansvarsområde

- ✧ Læs derfor brugsvejledningen omhyggeligt igennem, og gør dig fortrolig med klapvognen, før du bruger den til dit barn.
- ✧ Hvis barnevognen bruges af andre personer, som ikke kender vognen (f.eks. bedsteforældre), skal du altid vise dem, hvordan den anvendes.
- ✧ Hvis denne brugsvejledning ikke følges, kan det gå ud over dit barns sikkerhed.
- ✧ Opbevar brugsvejledningen omhyggeligt, så du kan slå op i den på et senere tidspunkt.
- ✧ Sørg for, at dit barn ikke leger med produktet.

Hvis du har spørgsmål til brugen eller ønsker yderligere information bedes du kontakte os.

Dit Britax team

NL

Gebruiksaanwijzing

## 1 Opmerking vooraf

Gefeliciteerd met de aankoop van de **B-Agile**: de juiste keuze om uw kind veilig door zijn/haar eerste levensjaren te begeleiden.

### De veiligheid van uw kind is uw verantwoordelijkheid

- ✧ Lees deze gebruiksaanwijzing zorgvuldig door en maak u vertrouwd met de kinderwagen voordat u deze voor uw kind gebruikt.
- ✧ Als uw kinderwagen door andere personen wordt gebruikt die ermee niet vertrouwd zijn (bijv. grootouders), leg hen dan altijd uit, hoe de kinderwagen wordt bediend.
- ✧ De veiligheid van uw kind kan in gevaar komen als u zich niet aan deze gebruiksaanwijzing houdt.
- ✧ Bewaar de gebruiksaanwijzing zorgvuldig, om deze ook later nog eens door te lezen.
- ✧ Laat uw kind niet met het product spelen.

Als u nog vragen hebt over het gebruik of meer informatie wenst, gelieve dan met ons contact op te nemen.

Uw Britax-team



## 2 Указания по безопасности

**ПРЕДУПРЕЖДЕНИЕ!** Эта детская коляска предназначена для ребенка с момента рождения и до достижения им веса 15 кг.

**ПРЕДУПРЕЖДЕНИЕ!** Данное изделие **не** должно использоваться...

- вместо кровати или люльки. Сумки, детские и спортивные коляски должны использоваться только для транспортировки.
- при беге трусцой, а также при скоростном беге, катании на роликовых коньках и т.п.
- для перевозки более чем одного ребенка.
- для коммерческих целей.
- в качестве Travel System в комбинации с другими детскими сиденьями.

**ПРЕДУПРЕЖДЕНИЕ!** Перед использованием детской коляски следует убедиться в том, что все блокировки находятся в замкнутом положении.

## 2 Sikkerhedsinfo

**ADVARSEL!** Denne barnevogn er egnet til børn fra fødslen op til en vægt på 15 kg.

**ADVARSEL!** Denne barnevogn er **ikke** beregnet til at være...

- som erstatning for seng eller vugge. Lift, barne- og klapvogne og babyjoggere må kun bruges til transport.
- til jogging, løb, skating eller lignende.
- til at transportere mere end et barn.
- til erhvervmæssigt brug.
- som Travel System sammen med andre autostole.

**ADVARSEL!** Kontrollér, at alle låsesystemer er lukkede, før klapvognen anvendes.

**ADVARSEL!** Vær opmærksom på, når du bærer klapvognen, at låsesystemerne ikke åbnes ved en fejltagelse.

## 2 Veiligheidsvoorschriften

**WAARSCHUWING!** Deze kinderwagen is geschikt voor kinderen vanaf de geboorte tot een gewicht van 15 kg.

**WAARSCHUWING!** Dit product is **niet** geschikt...

- als vervanging voor een bed of wieg. Zachte draagmanden, kinder- en sportwagens mogen alleen voor het vervoer worden gebruikt.
- voor het joggen, rennen, skaten e.d.
- voor het vervoer van meer dan één kind.
- voor commercieel gebruik.
- als Travel System in combinatie met andere babykruipen of -schalen.

**WAARSCHUWING!** Controleer voordat u de kinderwagen gebruikt of alle sluitingen zijn gesloten.

**WAARSCHUWING!** Let er bij het dragen van de kinderwagen op dat u geen enkele sluiting per ongeluk opent.

RU

Инструкция по эксплуатации

**ПРЕДУПРЕЖДЕНИЕ!** При переноске детской коляски следите за тем, чтобы случайно не открыть замкнутую блокировку.

**ПРЕДУПРЕЖДЕНИЕ!** При складывании каркаса детской коляски следите за тем, чтобы не защемить себя или других лиц.

**ПРЕДУПРЕЖДЕНИЕ!** Никогда не складывайте коляску, если в ней находится ребенок.

**ПРЕДУПРЕЖДЕНИЕ!** Чтобы избежать травм, убедитесь, что во время раскладывания или складывания коляски ваш ребёнок не находится в непосредственной близости.

**ПРЕДУПРЕЖДЕНИЕ!** Всегда пристегивайте ребенка в детской коляске ремнем безопасности.

**ПРЕДУПРЕЖДЕНИЕ!** Не оставляйте ребенка в детской коляске без присмотра даже на короткое время.

**ПРЕДУПРЕЖДЕНИЕ!** Всегда приводите в действие тормоз, когда останавливаете коляску, прежде чем положить или достать из нее ребенка.

DK

Brugsvejledning

**ADVARSEL!** Sørg for, at du eller andre ikke kommer i klemme, når barnevognsstellet klappes ud og ind.

**ADVARSEL!** Klap aldrig barnevognen ud eller ind, hvis barnet sidder i den.

**ADVARSEL!** For at undgå tilskadekomst skal du sikre dig, at barnet aldrig er i umiddelbar nærhed af barnevognen, når du folder den ud/sammen.

**ADVARSEL!** Spænd altid barnet fast i klapvognen.

**ADVARSEL!** Lad aldrig barnet være uden opsyn i klapvognen – heller ikke i kortere tid.

**ADVARSEL!** Bremsen skal altid tilkobles når du parkerer barnevognen, før du lægger dit barn i den, og før du tager dit barn ud.

**ADVARSEL!** Hold ryglænet fast, mens barnevognen justeres.

**ADVARSEL!** Sørg for, at barnet ikke kommer i nærheden af bevægelige dele, når vognen indstilles.



NL

Gebruiksaanwijzing

**WAARSCHUWING!** Let er bij het open-/samenklappen van het kinderwagenframe op dat u zelf en anderen niet bekneld raken.

**WAARSCHUWING!** Klap de kinderwagen nooit dicht wanneer er een kind in zit.

**WAARSCHUWING!** Om letsels te vermijden, dient u zich ervan te vergewissen, dat uw kind niet in de directe omgeving is, wanneer u de kinderwagen openklapt of samenklapt.

**WAARSCHUWING!** Doe altijd de gordel om bij uw kind als dit in de kinderwagen zit.

**WAARSCHUWING!** Laat uw kind in de kinderwagen nooit zonder toezicht, ook niet gedurende korte tijd.

**WAARSCHUWING!** Gebruik altijd de rem als u de wandelwagen parkeert, voordat u uw kind erin zet en voordat u het eruit haalt.

**WAARSCHUWING!** Houd de rugleuning vast, terwijl u deze aan de zitting van de kinderwagen aanpast.



**ПРЕДУПРЕЖДЕНИЕ!** Прочно удерживайте спинку сиденья, когда устанавливаете ее на сиденье детской коляски.

**ПРЕДУПРЕЖДЕНИЕ!** При регулировке следите за тем, чтобы подвижные части коляски не находились в зоне досягаемости вашего ребенка.

**ПРЕДУПРЕЖДЕНИЕ!** Предметы, повешенные на ручки коляски, отрицательно влияют на ее устойчивость.

**ПРЕДУПРЕЖДЕНИЕ!** Защищайте своего ребенка от интенсивных солнечных лучей. Тент не обеспечивает полную защиту от опасного ультрафиолетового излучения.

**ПРЕДУПРЕЖДЕНИЕ!** Следите за тем, чтобы детская коляска или другое устройство для ребенка при его установке зафиксировалось до щелчка.

**ВНИМАНИЕ!** Перед использованием сиденья детской коляски убедитесь в том, что все крепления зажаты.

**ПРЕДУПРЕЖДЕНИЕ!** На тент можно положить сумку с максимально допустимым весом 1 кг.

**ADVARSEL!** Hvis du hænger tunge ting på styret, påvirker det vognens stabilitet og balance.

**ADVARSEL!** Beskyt barnet mod for kraftig sol. Kalechen giver ikke fuldstændig beskyttelse mod farlige UV-stråler.

**ADVARSEL!** Bemærk at barnevognen eller andre monterede sædeenheder er korrekt fastspændt.

**FORSIGTIG!** Kontrollér, at alle låsemekanismer til klapvognssædet er lukket helt, før du bruger den.

**ADVARSEL!** Maksimalt tilladte vægt i lomme på overdækning er 1 kg.

**ADVARSEL!** Hvis du benytter andre seler efter EN13210 findes D-rings monteringer på begge sider af barnevognen.

**ADVARSEL!** Brug altid selen, sæt den rigtigt på, og indstil den korrekt.

**ADVARSEL!** Brug altid skridtselen sammen med hofteselen.

**WAARSCHUWING!** Let er bij het veranderen van de instellingen op, dat uw kind zich niet in de buurt van bewegende delen bevindt.

**WAARSCHUWING!** Aan de schuifgreep bevestigde lasten, verminderen de stabiliteit van de kinderwagen.

**WAARSCHUWING!** Bescherm uw kind tegen intensieve zonnestraling. De afdekkap biedt geen volledige bescherming tegen schadelijke UV-straling.

**WAARSCHUWING!** Let er op, dat de kinderwagen of andere aangebrachte ziteenheden volledig vergrendeld zijn.

**LET OP!** Controleer of alle bevestigingen van het kinderwagenzitje volledig gesloten zijn voordat u dit gebruikt.

**WAARSCHUWING!** Het maximale toegelaten gewicht van de zak aan de kap bedraagt 1 kg.

**WAARSCHUWING!** Als u andere veiligheids gordels, conform de norm EN13210 gebruikt, dan bevinden de D-ringbevestigingen zich aan beide zijden van de kinderwagen.



RU

Инструкция по эксплуатации

**ПРЕДУПРЕЖДЕНИЕ!** Если вы используете другие ремни, соответствующие стандарту EN13210, то для их фиксации пользуйтесь полукольцами-проушинами с обеих сторон детской коляски.

### ПРЕДУПРЕЖДЕНИЕ!

Используйте только правильно установленную и настроенную систему ремней.

### ПРЕДУПРЕЖДЕНИЕ!

Используйте шаговый ремень всегда в сочетании с поясным ремнем.

**ВНИМАНИЕ!** Регулируйте систему ремней каждый раз, когда Вы меняете положение Вашего ребенка в сиденье.

Оставляйте коляску на стоянке только с зафиксированным тормозом. Всегда проверяйте правильность фиксации тормоза.

Коляска Britax B-Agile имеет разрешения на эксплуатацию трех типов:

Эта детская коляска (Travel System) сконструирована и изготовлена в соответствии с требованиями стандартов EN1888:2012 и EN1466:2004.

DK

Brugsvejledning

**FORSIGTIG!** Hvis barnets siddeposition ændres, skal selen altid indstilles, så den passer.

Parker kun barnevognen med aktiveret bremse. Kontroller altid at bremsen er i hak.

Britax B-Agile er godkendt for tre forskellige anvendelser:

Denne barnevogn (Travel System) er udviklet og fremstillet efter normerne EN1888:2012 und EN1466:2004.



NL

Gebruiksaanwijzing

**WAARSCHUWING!** Gebruik altijd een goed vastgemaakte en ingestelde gordel.

**WAARSCHUWING!** Gebruik de kruisgordel altijd in combinatie met de bekkengordel.

**LET OP!** Stel de gordels altijd opnieuw in als u de zitpositie van uw kind verandert.

Parkeer de kinderwagen alleen met aangetrokken rem. Controleer altijd of de rem goed vergrendeld is.

De Britax B-Agile is voor drie verschillende toepassingen goedgekeurd:

Deze kinderwagen (Travel System) is ontwikkeld en geproduceerd conform de normen EN1888:2012 en EN1466:2004.



RU

Инструкция по эксплуатации



в качестве спортивной коляски

**Внимание!** Перевозите ребенка, если он еще не может сидеть самостоятельно (в возрасте примерно до 6 месяцев), только в горизонтальном положении с горизонтально установленной спинкой. Всегда пристегивайте ребенка в детской коляске ремнем безопасности. При перевозке детей младше 6 месяцев пропускайте плечевые ремни через нижние пазы для ремня в спинке.



в качестве Travel System с детским креслом от рождения до достижения ребенком веса 13 кг

Детская коляска может использоваться в качестве Travel System со всеми детскими сиденьями Britax/RÖMER, оборудованными адаптером "Тип А".

Установка детского сиденья в детскую коляску для транспортировки разрешена только в направлении против движения.

При использовании Travel System следуйте всем инструкциям, прилагаемым к детскому сиденью.

DK

Brugsvejledning



som babyjogger

**Forsigtig!** Så længe barnet ikke kan sidde selv (ved ca. 6 måneder), må det kun transporteres i liggende stilling med vandret ryglæn. Spænd altid barnet fast i barnevognen. Ved børn under 6 måneder skal skulderselerne trækkes gennem den nederste seleslids i ryglænet.



som Travel System med babystol fra fødslen indtil 13 kg

Klapvognen kan anvendes som Travel System med alle Britax/Römer-babystole, som er udstyret med adapteren "type A" En babyskål må generelt kun rettes bagud på barnevognen.

Ved brug af Travel System følges anvisninger for babyskål.

NL

Gebruiksaanwijzing



als sportwagen

**Let op!** Vervoer uw baby, zolang deze nog niet zelfstandig kan zitten (ca. 6 maanden), uitsluitend in de ligstand met horizontale rugleuning. Doe altijd de gordel om bij uw kind als het in de kinderwagen zit. Steek bij kinderen jonger dan 6 maanden de schoudergordels door de onderste gordelsleuven in de rugleuning.



als Travel System met baby-autostoel vanaf de geboorte tot 13 kg

De kinderwagen kan als Travel System met alle Britax/Römer baby-autostoelen worden gebruikt, die met de adapter "type A" zijn uitgerust.

Een baby-autostoel mag over het algemeen alleen rugwaarts gericht op de kinderwagen worden getransporteerd.

Gelieve bij gebruik als Travel System de aanwijzingen inzake de baby-autostoel op te volgen.

При использовании в качестве детского средства передвижения в виде переноски, комбинированной с шасси, данная коляска не сможет заменить ребенку колыбель или кроватку. Если вашему ребенку требуется поспать, то переноску следует заменить на корпус коляски подходящей формы, в виде колыбели или кроватки.

Ручки для переноски должны находиться снаружи корпуса коляски во время ее использования.

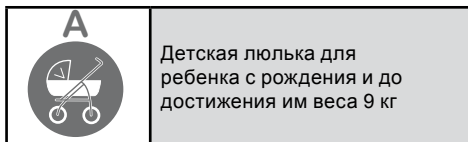

Детская коляска может использоваться со всеми детскими люльками Britax, обозначенными символом детской люльки "Тип А".

При использовании детской люльки следуйте всем инструкциям, прилагаемым к детской люльке.

Установка детской люльки в детскую коляску для транспортировки разрешена только в направлении против движения.

Dette køretøj erstatter ikke en vugge eller en seng, når det anvendes som rejsesystem med barnestol med chassis. Skulle dit barn have brug for at sove skal det placeres i en egnet barnevognsliift, vugge eller seng.

Bærehåndtagene skal være uden for barnevognsliiften under brugen.

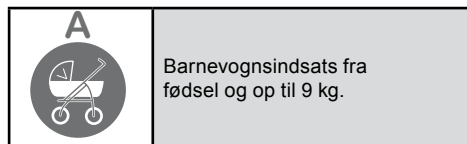

Barnevognen kan benyttes med alle Britax barnevognsindsatse der er mærket med "Type A".

Ved brug med barnevognsindsats følges anvisningerne for indsatsen.

En babyskål må generelt kun rettes bagud på barnevognen.



Als reissysteem met kinderdrager die in combinatie met een chassis wordt gebruikt, vervangt deze wagen geen kinderbedje of een bed. Mocht uw kind moeten slapen, dan moet het in een geschikte bak van een kinderwagen, een kinderbedje of een bed worden gelegd.

Draagbeugels moeten tijdens gebruik buiten de bak van de kinderwagen worden gelaten.

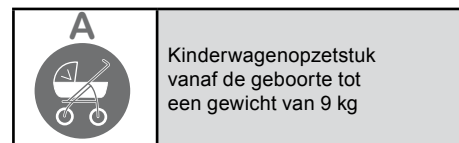

De kinderwagen kan met alle Britax-kinderwagenopzetstukken worden gebruikt, die van het symbool kinderwagenopzetstuk "type A" zijn voorzien.

Gelieve bij gebruik met het kinderwagenopzetstuk de aanwijzingen inzake het kinderwagenopzetstuk op te volgen.

Een kinderwagenopzetstuk mag over het algemeen alleen rugwaarts gericht op de kinderwagen worden getransporteerd. Kinderwagen monteren en gebruiken

**Spis treści**

1	Uwaga wstępna	39
2	Instrukcje bezpieczeństwa	40
3	Montaż i korzystanie z wózka dziecięcego	70
3.1	Montaż wózka	70
3.2	Mocowanie osłon	72
3.3	Używanie hamulca	75
3.4	Składanie wózka	76
3.5	Rozkładanie wózka	78
3.6	Blokowanie kół skrętnych	80
3.7	Regulacja tylnego oparcia	81
3.8	Regulacja uprząży	83
3.9	Przypinanie dziecka	84
3.10	Demontaż osłony	85
3.11	Demontaż kół	88
3.12	Zdejmowanie siedzenia	89
3.13	Regulacja osłony	92
3.14	Demontaż uchwytu	93
3.15	Mocowanie pałaka na zabawki	94
3.16	Otwieranie pałaka na zabawki	96
3.17	Mocowanie daszka przeciwdeszczowego	97
3.18	Mocowanie adaptera systemu podróznego	98
3.19	Demontaż adaptera systemu podróznego	99
3.20	Używanie nosidełka	100
3.21	Mocowanie śpiwora	101
4	Instrukcja pielęgnacji	114
5	Gwarancja	116

**Obsah**

1	Úvodní poznámka	39
2	Bezpečnostní pokyny:	40
3	Montáž a použití dětského kočárku	70
3.1	Montáž dětského kočárku	70
3.2	Upevnění stříšek	72
3.3	Používání brzdy	75
3.4	Skládání dětského kočárku	76
3.5	Rozkládání děts. kočárku	78
3.6	Zajištění otočných koleček	80
3.7	Nastavení opěrky zad	81
3.8	Nastavení pásu	83
3.9	Připoutání dítěte	84
3.10	Odstranění stříšky	85
3.11	Odstranění koleček	88
3.12	Snímání sedačky dětského kočárku	89
3.13	Nastavení stříšky	92
3.14	Odstranění krytu stříšky	93
3.15	Upevnění madla na hračku	94
3.16	Uvolnění madla na hračku	96
3.17	Upevnění pláštěnky	97
3.18	Upevnění adaptéru Travel System	98
3.19	Odstranění adaptéru Travel System	99
3.20	Použití tašky na přenášení kojenců	100
3.21	Upevnění nánožníku	101
4	Pokyny k údržbě	114
5	Záruka	116

**Obsah**

1	Úvod	39
2	Bezpečnostné pokyny	40
3	Montáž a používanie detského kočíka	70
3.1	Montáž detského kočíka	70
3.2	Upevnenie striešky	72
3.3	Používanie brzdy	75
3.4	Zloženie detského kočíka	76
3.5	Rozloženie detského kočíka	78
3.6	Zaistenie otočných koliesok	80
3.7	Zmena nastavenia operadla	81
3.8	Nastavenie bezpečnostného pásu	83
3.9	Pripútanie dieťaťa	84
3.10	Odstránenie striešky	85
3.11	Odstránenie koliesok	88
3.12	Odobratie sedačky detského kočíka	89
3.13	Zmeniť nastavenie striešky	92
3.14	Odtrániť kryt striešky	93
3.15	Upevnenie bezpečnostného oblúka	94
3.16	Otvorenie bezpečnostného oblúka	96
3.17	Odstrániť ochranu proti dažďu	97
3.18	Upevnenie adaptéru cestovného systému	98
3.19	Odstránenie adaptéru cestovného systému	99
3.20	Použitie mäkkej tašky na prenášanie dieťaťa	100
3.21	Upevnenie nánožníka	101
4	Návod na technickú údržbu	114
5	Záruka	116

## 1 Uwaga wstępna

Cieszymy się, że nasz produkt **B-Agile** może w bezpieczny sposób służyć Państwu dziecku w pierwszym okresie życia.

### Rodzice są odpowiedzialni za bezpieczeństwo dziecka

- ✧ Przed użyciem wózka dziecięcego należy dokładnie przeczytać instrukcję obsługi oraz zapoznać się z wózkiem.
- ✧ Jeżeli wózek dziecięcy używany będzie przez inne, nieznaną osobę (np. dziadka lub babcię), należy zawsze pokazać im, w jaki sposób posługiwać się wózkiem.
- ✧ Nieprzestrzeganie tej instrukcji użytkowania może zagrozić bezpieczeństwu dziecka.
- ✧ Instrukcję użytkowania należy starannie przechowywać, aby również móc z niej skorzystać także później.
- ✧ Nie wolno pozwalać dziecku bawić się produktem.

W przypadku pytań związanych z użytkowaniem, należy skontaktować się z nami.

Zespół Britax

## 1 Úvodní poznámka

Teší nás, že náš výrobek **B-Agile** může Vaše dítě bezpečně provázet jeho prvními roky života.

### Zajistit bezpečnost Vašeho dítěte je Vaší povinností

- ✧ Než kočárek začnete používat, pečlivě si přečtěte návod k použití a dobře se s dětským kočárkem obeznámte.
- ✧ Pokud by dětský kočárek používaly jiné osoby, které s ním nejsou obeznámeny (např. prarodiče), vždy jim ukažte, jak kočárek ovládat.
- ✧ Pokud byste se neřídili tímto návodem k použití, mohli byste ohrozit bezpečnost svého dítěte.
- ✧ Návod k obsluze si dobře uložte, abyste se k němu mohli později vrátit.
- ✧ Nenechte své dítě hrát si s výrobkem.

Pokud máte k použití kočárku ještě otázky nebo potřebujete další informace, obraťte se prosím na nás.

Váš tým Britax



## 1 Úvod

Teší nás, že náš **B-Agile** smie bezpečne sprevádzať vaše dieťa v prvých rokoch jeho života.

### Zodpovednosť za bezpečnosť vášho dieťaťa nesiete vy.

- ✧ Skôr ako použijete detský kočik pre svoje dieťa, dôkladne si prečítajte návod na použitie a dobre sa s detským kočíkom oboznámte.
- ✧ Ak by detský kočik používali iné osoby, ktoré s ním nie sú oboznámené (napr. starí rodičia), vždy im ukážte, ako kočik ovládať.
- ✧ Ak sa nebudete riadiť týmto návodom na použitie, môžete ohroziť bezpečnosť svojho dieťaťa.
- ✧ Návod na použitie si starostlivo uložte, aby ste sa k nemu mohli aj neskôr vrátiť.
- ✧ Svojmu dieťaťu nedovoľte, aby sa s detským kočíkom hralo.

Ak ešte budete mať otázky ohľadom použitia alebo budete potrebovať ďalšie informácie, obráťte sa, prosím, na nás.

Váš Britax tím



## 2 Instrukcje bezpieczeństwa

**OSTRZEŻENIE!** Ten wózek dziecięcy nadaje się dla dzieci od urodzenia aż do osiągnięcia wagi 15 kg.

**OSTRZEŻENIE!** Ten produkt **nie** nadaje się...

- do stosowania jako rozwiązanie zastępcze zamiast łóżeczka lub kołyski. Kieszonki, wózek dziecięcy i sportowy nadają się wyłącznie do celów transportowych.
- do joggingu, urządzania wyścigów, jeżdżenia na desce oraz tym podobnych sportów.
- do przewożenia więcej niż jednego dziecka.
- do celów komercyjnych.
- jako system podróży w połączeniu z innymi kołyskami.

**OSTRZEŻENIE!** Przed posadzeniem dziecka w wózek należy się upewnić, że wszystkie blokady zostały prawidłowo zamknięte.

## 2 Bezpečnostní pokyny:

**VAROVÁNÍ!** Tento dětský kočárek je vhodný pro děti od narození do váhy 15 kg.

**VAROVÁNÍ!** Tento dětský kočárek **není** vhodný...

- jako náhrada za postýlku nebo kolébku. Tašky, dětské a sportovní kočárky smí být používány pouze k přepravě.
- k joggingu, běhání, na in-line bruslích a k podobným činnostem.
- k přepravě více než jednoho dítěte.
- ke komerčním účelům.
- jako cestovní systém v kombinaci s jinými dětskými autosedačkami.

**VAROVÁNÍ!** Před použitím dětského kočárku se přesvědčte, že jsou všechny zajišťovací prvky uzavřeny.

**VAROVÁNÍ!** Při nošení dětského kočárku dejte pozor na to, abyste nějaký zajišťovací prvek omylem neotevřeli.

## 2 Bezpečnostné pokyny

**VAROVANIE!** Tento detský kočik je vhodný pre deti od narodenia až do hmotnosti 15 kg.

**VAROVANIE!** Tento produkt **nie je** vhodný...

- ako náhrada za postieľku alebo kolísku. Tašky na prenášanie dieťaťa, detské a športové kočíky sa smú používať len na prepravu.
- na jogging, behanie, skejtbord a na podobné činnosti.
- na prepravu viac než jedného dieťaťa.
- na komerčné účely.
- ako cestovný systém v kombinácii s inými detskými vaničkami.

**VAROVANIE!** Pred použitím detského kočíka sa presvedčte, či sú všetky zaisťovacie systémy zatvorené.

**OSTRZEŻENIE!** W trakcie przenoszenia wózka należy uważać, aby blokady nie otworzyły się przypadkowo.

**OSTRZEŻENIE!** Przy rozkładaniu bądź składaniu wózka należy uważać, aby przypadkowo nie przytrzasnąć własnych części ciała lub osób towarzyszących.

**OSTRZEŻENIE!** Wózka nie składać ani rozkładać, gdy siedzi w nim dziecko.

**OSTRZEŻENIE!** Aby uniknąć obrażeń należy upewnić się, że dziecko nie znajduje się bezpośrednio w pobliżu podczas rozkładania lub składania wózka.

**OSTRZEŻENIE!** Dziecko powinno zawsze podróżować w wózku z zapiętymi szelkami.

**OSTRZEŻENIE!** Dziecko siedzące w wózku musi znajdować się pod stałą opieką starszych. Nie należy pozostawiać dziecka bez opieki nawet przez krótki czas.

**VAROVÁNÍ!** Při skládání konstrukce kočárku dbejte na to, abyste se sami neskřípli a abyste neskřípli ani jiné osoby.

**VAROVÁNÍ!** Nikdy neskládejte dětský kočárek, když uvnitř sedí dítě.

**VAROVÁNÍ!** Pro zabránění poranění se ujistěte, že se Vaše dítě nenachází v přímé blízkosti, když kočárek skládáte nebo rozkládáte.

**VAROVÁNÍ!** Své dítě vždy připoutejte k dětskému kočárku.

**VAROVÁNÍ!** Své dítě nikdy nenechávejte v dětském kočárku bez dozoru, ani na krátkou chvíli.

**VAROVÁNÍ!** Vždy, když zaparkujete kočárek, zajistěte jej brzdou, než do něho vložíte nebo z něho vyjmete dítě.

**VAROVÁNÍ!** Během nastavování opěrky zad na sedačce dětského kočárku, ji pevně držte.

**VAROVÁNÍ!** Při změně nastavení dbejte na to, aby Vaše dítě nebylo v dosahu pohyblivých dílů.



**VAROVANIE!** Pri nosení detského kočíka dajte pozor na to, aby ste nejaký zaistovacia prvok omylom neotvorili.

**VAROVANIE!** Pri skladaní konštrukcie detského kočíka dbajte na to, aby ste sa sami neprivreli a aby ste neprivreli ani iné osoby.

**VAROVANIE!** Ak v detskom kočíku sedí dieťa, kočík nikdy nesklápace.

**VAROVANIE!** Aby ste zabránili zraneniu, presvedčte sa, že vaše dieťa nie je v bezprostrednej blízkosti kočíka, keď ho rozkladáte alebo skladáte.

**VAROVANIE!** Svoje dieťa v detskom kočíku vždy pripútajte.

**VAROVANIE!** Nenechávajte svoje dieťa v detskom kočíku bez dozoru, a to ani na krátku chvíľu.

**VAROVANIE!** Pred vyberaním alebo ukladaním dieťaťa do detského kočíka vždy aktivujte brzdu.





**OSTRZEŻENIE!** Przed włożeniem dziecka do wózka lub jego wyjmowaniem zawsze włącząć hamulec.

**OSTRZEŻENIE!** Podczas regulacji oparcia pleców wózka należy je trzymać.

**OSTRZEŻENIE!** Przy zmianie ustawień należy zwracać uwagę, aby dziecko nie znajdowało się w zasięgu ruchomych części wózka.

**OSTRZEŻENIE!** Obciążanie zawieszono na uchwyty do pchania obniża stabilność wózka.

**OSTRZEŻENIE!** Chronić dziecko przed intensywnymi promieniami słonecznymi. Osłona nie oferuje pełnej ochrony przed niebezpiecznym promieniowaniem UV.

**OSTRZEŻENIE!** Dopilnuj, by wózek dziecięcy lub inne zamontowane elementy do siedzenia były całkowicie zatrzaśnięte w zamocowaniach.

**UWAGA!** Przed użyciem wózka upewnić się, czy wszystkie mocowania siedzenia wózka są całkowicie zamknięte.

**OSTRZEŻENIE!** Maksymalne dopuszczalne obciążenie torby na osłonie wózka wynosi 1 kg.



**VAROVÁNÍ!** Předměty upevněné na posuvné části negativně ovlivňují stabilitu kočárku.

**VAROVÁNÍ!** Chraňte své dítě před intenzivním slunečním světlem. Sklápěcí stříška neposkytuje úplnou ochranu před nebezpečným UV zářením.

**VAROVÁNÍ!** Dejte pozor na to, aby dětský kočárek nebo jiné prvky k sezení byly řádně upevněné (zaklapnuté).

**POZOR!** Ujistěte se, že jsou všechna upevnění sedačky dětského kočárku úplně zavřena, než budete kočárek používat.

**VAROVÁNÍ!** Hmotnost vkládaných věcí do kapsy na pláštěnce smí být maximálně 1 kg

**VAROVÁNÍ!** V případě, že k připoutání použijete jiné pásy, které splňují normu EN13210, D-kroužky oúšek se nacházejí na obou stranách dětského kočárku.

**VAROVÁNÍ!** Používejte vždy správně vedený a nastavený postroj.



**VAROVANIE!** Keď sedačku detského kočíka nastavujete do ležatej polohy, držte pevne operadlo.

**VAROVANIE!** Pri zmenách nastavenia dbajte na to, aby vaše dieťa nebolo v dosahu pohyblivých dielov.

**VAROVANIE!** Bremená upevnené na posuvnom držadle negatívne ovplyvňujú stabilitu kočíka.

**VAROVANIE!** Chráňte svoje dieťa pred intenzívnym slnečným žiarením. Strieška neposkytuje úplnú ochranu pred nebezpečným UV žiarením.

**VAROVANIE!** Dbajte na to, aby detský kočík alebo iné prídane sedacie časti dokonale zapadli do západiek.

**POZOR!** Presvedčte sa, či sú všetky upevnenia sedačky detského kočíka úplne upnuté, predtým ako ju budete používať.

**VAROVANIE!** Maximálna dovolená hmotnosť tašky na strieške je 1 kg.

**VAROVANIE!** Ak použijete iné bezpečnostné pásy, ktoré zodpovedajú norme EN13210, ušká D krúžkov sa nachádzajú na oboch stranách detského kočíka.



**OSTRZEŻENIE!** Jeżeli używasz innej uprząży, zgodnej z normą EN 13210, półpiersiście do zamocowania znajdują się po obu stronach wózka dziecięcego

**OSTRZEŻENIE!** Podczas stosowania szelek muszą one być zawsze prawidłowo zapięte i wyregulowane.

**OSTRZEŻENIE!** Pas regulacyjny należy zawsze stosować w połączeniu z pasem biodrowym szelek

**UWAGA!** Przy zmianie pozycji siedzenia dziecka należy zawsze odpowiednio wyregulować szelki.

Wózek parkować tylko z uruchomionym hamulcem. Zawsze należy sprawdzić, czy hamulec zadziałał właściwie.

Model B-Agile jest dopuszczony do trzech różnych zastosowań:

Ten wózek (system podróży) został skonstruowany i wykonany zgodnie z normą EN1888:2012 i EN1466:2004.

**VAROVÁNÍ!** Používejte vždy mezinožní pás v kombinaci s pánevním pásem.

**POZOR!** Popruh nastavte odpovídajícím způsobem vždy, když se změnila poloha Vašeho sedícího dítěte.

Dětský kočárek odstavujte pouze se zataženou brzdou. Vždy si zkontrolujte, že brzda je dobře zatažená.

Britax B-Agile má schválení na tři různé použití:

Tento dětský kočárek (cestovní systém) je vyvinut a vyrábí se podle norem EN1888:2012 a EN1466:2004.

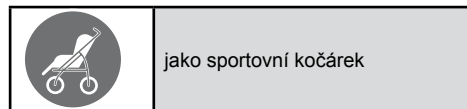

**Pozor!** Dokud se dítě nedokáže samo posadit (zhruba ve věku 6 měsíců), převážejte je jen vleže s vodorovnou opěrkou zad. Své dítě vždy připoutejte k dětskému kočárku. U dětí mladších 6 měsíců vedte ramenní pásy spodními šterbinami bezpečnostního pásu v operadle.



**AROVANIE!** Používajte vždy správne zapnutý a nastavený pás.

**VAROVANIE!** Používajte vždy rozkrokový pás v kombinácii s panvovým pásom.

**POZOR!** Pás nastavte zodpovedajúcim spôsobom vždy, keď sa zmení poloha vášho sediaceho dieťaťa.

Detský kočik parkujte len so zaklapnutou brzdou. Vždy skontrolujte, či je správne zapadnutá brzda.

Britax B-Agile je schválený na tri rôzne druhy použitia:

Tento detský kočik (cestovný systém) bol vyvinutý a vyrába sa podľa noriem EN1888:2012 a EN1466:2004. **V**

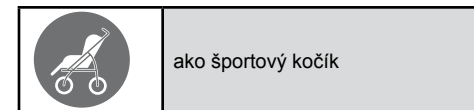

**Pozor!** Pokiaľ sa vaše bábätko ešte nedokáže samo posadiť (zhruba vo veku 6 mesiacov), prevážajte ho, prosím, len po ležiacky s operadlom vo vodorovnej polohe.



PL

Instrukcja użytkowania



jako wózek sportowy

**Uwaga!** Dziecko do momentu, gdy będzie potrafiło samodzielnie siadać (wiek około 6 miesięcy), wozimy w wózku wyłącznie w pozycji leżącej z poziomo ustawionym oparciem pleców. Zawsze przypinac dziecko szelkami w siedzeniu wózka.

W przypadku dzieci poniżej 6 miesięcy przeprowadzać pas barkowy przez najniższą szczylinę w oparciu.



jako system podróży z kołyską, od urodzenia do wagi 13 kg

Wózek może być wykorzystywany jako system podróży w połączeniu ze wszystkimi kołyskami Britax/Römer wyposażonymi w przystawkę "typu A".

Kołyskę wolno przewozić na wózku generalnie tylko skierowaną tyłem do przodu.

CZ

Návod k použití

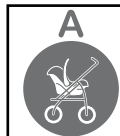

jako cestovní systém s dětskou vaničkou od narození do 13 kg

Dětský kočárek lze používat jako cestovní systém se všemi dětskými autosedačkami Britax/RÖMER, které jsou vybaveny adaptérem "typu A".

Dětská autosedačka se obecně smí na dětském kočárku přepravovat pouze proti směru jízdy (pohled dítěte směřuje proti směru jízdy).

Při používání jako cestovního systému - dodržujte prosím pokyny ohledně dětské autosedačky.

Jako přenosný systém s dětským nosičem, který se používá připevněný k podvozku, nenahrazuje toto vozidlo dětskou postýlku nebo postel. Ke spaní třeba dítě přeložit do vhodné vaničky dětského kočárku, dětské postýlky nebo postele.

Během používání vaničky dětského kočárku musejí být přenosné rukojeti odmontované.

SK

Návod na použitie

Svoje dieťa v detskom kočiку vždy pripútajte. U detí mladších ako 6 mesiacov prevedte ramenné pásy cez spodné otvory pre pásy v operadle.



ako cestovný systém s detskou vaničkou od narodenia do 13 kg

Detský kočik je možné používať ako cestovný systém so všetkými detskými vaničkami Britax/Römer, ktoré sú vybavené adaptérom "typu A".

Detská vanička sa vo všeobecnosti smie upevniť na detský kočik len nasmerovaná dozadu.

Pri použití cestovného systému, prosím, dodržiavajte pokyny pre vašu detskú vaničku.

Ako cestovný systém s prenosnou detskou sedačkou spolu s podvozkom toto vozidlo nenahrádza detskú postieľku alebo posteľ. Ak vaše dieťa potrebuje spať, musíte ho umiestniť do vhodného kočiara, detskej postieľky alebo postele.

PL

Instrukcja użytkowania

Przy zastosowaniu jako system podróży należy przestrzegać instrukcji użytkowania kołyski.

Jako system podróży z nosidełkiem używanym w połączeniu z ramą konstrukcyjną ten pojazd nie zastępuje łóżeczka ani łóżka. Jeżeli dziecko chce spać, należy je położyć w odpowiedniej gondoli wózka wysokiego, łóżeczku lub łóżku.

W czasie użycia uchwyty gondoli powinny być opuszczone.



Jako nakładka na wózek dziecięcy dla dzieci od urodzenia do osiągnięcia wagi 9 kg.

Wózek dziecięcy może być używany z wszystkimi nakładkami Britax, oznaczonymi symbolem nasadki "Typ A".

Przy zastosowaniu z nasadką wózka dziecięcego należy przestrzegać instrukcji użytkowania nasadki wózka dziecięcego.

Nasadkę wózka dziecięcego wolno przewozić na wózku generalnie tylko skierowaną tyłem do przodu.

CZ

Návod k použití



Nástavba na dětský kočárek pro děti do 9 kg

Dětský kočárek lze používat se všemi nastávkami k dětskému kočárku Britax, které jsou označeny symbolem nastavby na dětský kočárek "typ A".

Při použití nastavby k dětskému kočárku- postupujte prosím podle pokynů k nastávkě na dětský kočárek.

Nástavba na dětský kočárek se obecně smí na dětském kočárku přepravovat pouze proti směru jízdy (pohled dítěte směřuje proti směru jízdy).



SK

Návod na použitie

Počas používania musia byť drždádlá ponechané mimo konštrukcie detského kočíka.

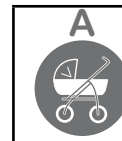

Nadstavce na detský kočík od narodenia do 9 kg

Detský kočík sa môže používať so všetkými nadstavcami na detské kočíky Britax, ktoré sú označené symbolom nadstavca na detský kočík "typu a".

Pri použití nadstavca na detský kočík, prosím, dodržiavajte pokyny pre váš nadstavec na detský kočík.

Nadstavec na detský kočík sa vo všeobecnosti smie upevniť na detský kočík len nasmerovaný dozadu.



**Tartalom**

1	Előszó	47
2	Biztonsági utasítások	48
3	A babakocsi összeszerelése és használata	70
3.1	A babakocsi összeszerelése	70
3.2	A védőtető rögzítése	72
3.3	A fék használata	75
3.4	A babakocsi összecsukása	76
3.5	A babakocsi szétnyitása	78
3.6	A forgókerekek rögzítése	80
3.7	A háttámla állítása	81
3.8	Az öv beállítása	83
3.9	A gyermek becsatolása	84
3.10	A védőtető eltávolítása	85
3.11	A kerekek eltávolítása	88
3.12	A babakocsi-ülés levétele	89
3.13	A védőtető állítása	92
3.14	A védőtető-borítás eltávolítása	93
3.15	A játzókar rögzítése	94
3.16	A játzókar kinyitása	96
3.17	Az esővédő tető rögzítése	97
3.18	A Travel System Adapter rögzítése	98
3.19	A Travel System Adapter eltávolítása	99
3.20	A puha hordozótáska használata	100
3.21	A lábzsák rögzítése	101
4	Ápolási útmutató	118
5	Garancia	120

**Vsebina**

1	Uvodna opomba	47
2	Varnostni napotki	48
3	Sestavljanje in uporaba otroškega vozička	70
3.1	Sestavljanje otroškega vozička	70
3.2	Pritrditev pokrivala	72
3.3	Uporaba zavore	75
3.4	Zlaganje otroškega vozička	76
3.5	Razpiranje otroškega vozička	78
3.6	Pritrditev vrtljivega kolesa	80
3.7	Nastavitev hrbtnega naslonjala	81
3.8	Nastavljanje pasu	83
3.9	Pripenjanje otroka	84
3.10	Odstranjevanje pokrivala	85
3.11	Odstranjevanje koles	88
3.12	Odstranitev sedeža otroškega vozička	89
3.13	Premikanje pokrivala	92
3.14	Odstranjevanje blaga pokrivala	93
3.15	Pritrditev ročaja za igrače	94
3.16	Odpiranje ročaja za igrače	96
3.17	Pritrditev pokrivala za dež	97
3.18	Pritrditev vmesnika za Travel System	98
3.19	Odstranjevanje vmesnika za Travel System	99
3.20	Uporaba mehketorbe za dojenčka	100
3.21	Pritrditev vreče za noge	101
4	Navodila za vzdrževanje	118
5	Garancija	120

**Sadržaj**

1	Predgovor	47
2	Sigurnosne upute	48
3	Montaža i uporaba dječjih kolica	70
3.1	Montaža dječjih kolica	70
3.2	Pričvršćivanje krova	72
3.3	Uporaba kočnice	75
3.4	Sklopanje kolica	76
3.5	Rasklopanje kolica	78
3.6	Blokiranje zakretnih kotača	80
3.7	Namještanje naslona za leđa	81
3.8	Namještanje sigurnosnog pojasa	82
3.9	Vežanje djeteta	84
3.10	Skidanje krova	85
3.11	Skidanje kotača	88
3.12	Skidanje s jedalnice dječjih kolica	89
3.13	Namještanje krova	92
3.14	Skidanje pokriva krova	93
3.15	Pričvršćivanje naslona za ruke	94
3.16	Otvaranje naslona za ruke	96
3.17	Pričvršćivanje navlake za kišu	97
3.18	Pričvršćivanje adaptera "travel system"	98
3.19	Skidanje adaptera "travel system"	99
3.20	Upotreba mekane torbe za nošenje	100
3.21	Pričvršćivanje vreće za noge	101
4	Upute za održavanje	118
5	Jamstvo	120

## 1 Előszó

Örömminkre szolgál, hogy az általunk gyártott **B-Agile** biztonságosan kísérheti végig gyermekét első életéveiben.

### A gyermeke biztonságáról Ön gondoskodik.

- ✧ Figyelmesen olvassa el a használati utasítást, és alaposan ismerje meg a babakocsit, mielőtt beleülteti gyermekét.
- ✧ Amennyiben mások használják a babakocsit, akik esetleg nem ismerik azt (pl. nagyszülők), mindig tájékoztassa őket a helyes használatról.
- ✧ Az Ön gyermekének a biztonsága nincs megfelelően szavatolva akkor, ha nem tartja be a használati utasításban foglaltakat.
- ✧ Őrizze meg a használati utasítást, hogy később is tanulmányozhassa azt.
- ✧ Ne hagyja, hogy a gyermeke a termékkel játsszon!

Amennyiben a használatot érintően még kérdései lennének vagy további információkra van szüksége, kérjük, forduljon hozzánk.

A Britax csapat

## 1 Uvodna opomba

Veseli smo, da bo naš otroški voziček **B-Agile** lahko spremljal vašega otroka v prvih letih njegovega življenja.

### Za varnost vašega otroka najbolj odgovarjate sami

- ✧ Pozorno preberite navodila za uporabo in se seznanite z otroškim vozičkom, preden vanj posedete svojega otroka.
- ✧ Če bodo vaš otroški voziček uporabljale druge osebe (npr. stari starši), ki niso seznanjene z upravljanjem otroškega vozička, jim to vedno pokažite.
- ✧ Neupoštevanje teh navodil za uporabo lahko ogrozi varnost vašega otroka.
- ✧ Navodila za uporabo skrbno shranite, da jih boste lahko prebrali tudi pozneje.
- ✧ Otrok se z izdelkom ne sme igrati.

Če imate vprašanja glede uporabe ali potrebujete nadaljne informacije, se prosimo obrnite na nas.

Vaša ekipa Britax



## 1 Predgovor

Radujemo se što će naša dječja kolica **B-Agile** sigurno pratiti Vaše dijete tijekom prvih godina njegova života.

### Sigurnost Vašeg djeteta Vaša je odgovornost

- ✧ Pažljivo pročitajte upute za uporabu i upoznajte se s dječjim kolicima prije nego što ih upotrijebite sa svojim djetetom.
- ✧ Ukoliko Vaša dječja kolica upotrebljavaju druge osobe, koje nisu upoznate s njima (npr. djed i baka), morate im pokazati kako se koriste dječja kolica.
- ✧ Ukoliko ne budete uvažavali upute ovog priručnika, možete ugroziti sigurnost svog djeteta.
- ✧ Brižljivo spremite upute za upotrebu, tako da ih možete kasnije upotrijebiti.
- ✧ Nemojte dati djetetu da se igra s proizvodom.

Obratite nam se ukoliko imate još pitanja o korištenju ili su Vam potrebne druge informacije.

Vaš Britax tim



## 2 Biztonsági utasítások

**FIGYELMEZTETÉS!** A babakocsi max. 15 kg-os gyermekek számára alkalmas.

**FIGYELMEZTETÉS!** A termék **nem** alkalmas...

- ágy vagy bölcső helyettesítésére. A babakocsi táskák, babakocsik és sport babakocsik csak szállításra használhatók.
- kocogás, futás, görkorcsolyázás stb. közbeni használatra.
- egynél több gyermek szállítására.
- iparszerű használatra.
- Travel System-ként másik hordozóüléssel.

**FIGYELMEZTETÉS!** A babakocsi használata előtt bizonyosodjon meg arról, hogy az összes retesz zárva van.

**FIGYELMEZTETÉS!** A babakocsi hordozásakor ügyeljen arra, hogy a reteszek biztonságosan zárjanak.

## 2 Varnostni napotki

**OPOZORILO!** Ta otroški sedež je primeren za otroke od rojstva naprej pa do teže otroka 15 kg.

**OPOZORILO!** Ta otroški voziček **ni** primeren...

- kot nadomestek postelje ali zibelke. Torbe, otroške in športne vozičke je dovoljeno uporabljati le za prevažanje.
- za tek, roljanje ali podobno.
- za prevažanje več kot enega otroka.
- za gospodarsko rabo.
- kot Travel System v povezavi z drugimi sedežnimi školjkami.

**OPOZORILO!** Pred uporabo otroškega vozička se prepričajte, da so vsi zaklepni mehanizmi zaprti.

**OPOZORILO!** Pri nošenju otroškega vozička pazite, da pomotoma ne odprete katerega od zaklepnih mehanizmov.

## 2 Sigurnosne upute

**UPOZORENJE!** Ova dječja kolica prikladna su za djecu od rođenja do težine od 15 kg.

**UPOZORENJE!** Ovaj proizvod **nije** prikladan...

- kao zamjena za krevet ili kolijevku. Torbe za nošenje, dječja i sportska kolica smiju se koristiti samo za transport.
- za joggiranje, trčanje, vožnju koturaljkama ili slično.
- za transport više od jednog djeteta.
- za komercijalne namjene.
- kao travel sustav u kombinaciji s drugim dječjim sjedalicama.

**UPOZORENJE!** Prije upotrebe dječjih kolica uvjerite se jesu li zatvoreni svi blokirni dijelovi.

**UPOZORENJE!** Kod nošenja dječjih kolica pazite da se blokirni dijelovi slučajno ne otvore.

**FIGYELMEZTETÉS!** A babakocsi összecukásakor ügyeljen a saját és a környezetében lévő testi épségére.

**FIGYELMEZTETÉS!** Soha ne csukja úgy össze a babakocsit, hogy benne ül egy gyermek.

**FIGYELMEZTETÉS!** A babakocsi szétnyitása vagy összecukása előtt, a sérülések elkerülésének érdekében győződjön meg róla, hogy gyermeke ne legyen a közvetlen közelben.

**FIGYELMEZTETÉS!** Mindig kösse be gyermekét a babakocsiban.

**FIGYELMEZTETÉS!** Gyermekeit soha ne hagyja felügyelet nélkül, még rövid időre sem.

**FIGYELMEZTETÉS!** Minden esetben rögzítse a kocsi fékjét mielőtt behelyezi gyermekét, és mielőtt kiveszi gyermekét a kocsiból.

**FIGYELMEZTETÉS!** Fogja erősen a háttámlát, miközben beállítja azt babakocsi-ülésen.

**FIGYELMEZTETÉS!** Átállításkor ügyeljen arra, hogy a gyermeke a mozgó részekről biztonságos távolságra legyen.

**OPOZORILO!** Med zlaganjem ogrođja otroškega vozička pazite, da ne ukleščite sebe ali drugih.

**OPOZORILO!** Nikoli ne zlagajte otroškega vozička, ko je otrok v njem.

**OPOZORILO!** Da preprečite poškodbe, se prepričajte, da se otrok ne nahaja v neposredni bližini, ko otroški voziček razklapljate in zlagate.

**OPOZORILO!** Otroka v otroškem vozičku vedno pripnite.

**OPOZORILO!** Otroka niti za kratek čas ne puščajte v otroškem vozičku brez nadzora.

**OPOZORILO!** Preden v voziček položite svojega otroka oz. preden otroka vzamete iz vozička, vedno aktivirajte zavoro, ko parkirate voziček.

**OPOZORILO!** Trdno držite hrbtno naslonjalo, medtem ko ga pritrjujete v sedež otroškega vozička.

**OPOZORILO!** Med prestavljanjem pazite na to, da vaš otrok ni na dosegu gibljivih delov.



**UPOZORENJE!** Kod slaganja okvira dječjih kolica pazite da ne priklješтите sebe ili druge.

**UPOZORENJE!** Kolica nikada ne sklapajte dok Vam dijete unutra sjedi.

**UPOZORENJE!** Kako biste izbjegli ozljede, osigurajte da se dijete ne nalazi blizu Vas kada rasklapate ili sklapate dječja kolica.

**UPOZORENJE!** Dijete u dječjim kolicima uvijek vežite sigurnosnim pojasom.

**UPOZORENJE!** Nikada ne ostavljajte svoje dijete samo bez nadzora, niti na kratko vrijeme.

**UPOZORENJE!** Prije stavljanja djeteta u kolica ili vađenja iz njih upotrijebite kočnicu pri svakom parkiranju dječjih kolica.

**UPOZORENJE!** Čvrsto držite naslon za leđa kada ga namještate na sjedalu dječjih kolica.

**UPOZORENJE!** Kod podešavanja budite pažljivi da se Vaše dijete ne nalazi u dosegu pomičnih dijelova.



**FIGYELMEZTETÉS!** A tolókarra helyezett terhek károsan befolyásolják a kocsi stabilitását.

**FIGYELMEZTETÉS!** Védje gyermekét az erős napsütéstől. A védőtető nem nyújt teljes védelmet a veszélyes UV-sugárzástól.

**FIGYELMEZTETÉS!** Ügyeljen rá, hogy a gyermekkocsi, vagy más ülőalkalmatosság teljesen rögzítve legyenek a helyükön.

**VIGYÁZAT!** Győződjön meg arról, hogy a babakocsi-ülés minden rögzítője teljesen zárva van-e, mielőtt használná az ülést..

**FIGYELMEZTETÉS!** A burkolóanyag zsebébe ne helyezzen 1 kg-nál nehezebb súlyt.

**FIGYELMEZTETÉS!** Ha egy másik, az EN13210 normának megfelelő hevedert használ, a D-gyűrű csatlakozásai a babakocsi két oldalán találhatóak.

**FIGYELMEZTETÉS!** Használat előtt mindig megfelelően tegye fel és állítsa be az övet.

**FIGYELMEZTETÉS!** A lágyékövet mindig a medenceövével együtt használja. Így tudja biztosítani a

**OPOZORILO!** Bremena, ki so pritrjena na držalo za potiskanje, vplivajo na stabilnost vozička.

**OPOZORILO!** Otroka zaščitite pred intenzivnimi sončnimi žarki. Pokrivalo ne nudi popolne zaščite pred nevarnimi UV žarki.

**OPOZORILO!** Bodite pozorni, da so otroški voziček in vsi dodani pripomočki popolnoma zatakneni.

**POZOR!** Prepričajte se, da so vse pritrditve sedeža otroškega vozička dokončno zaprta, preden voziček začnete uporabljati.

**OPOZORILO!** Največja dovoljena teža, ki jo lahko daste v vrečo ob zložljivi strehi je 1kg.

**OPOZORILO!** Če uporabljate drugi povezovalni pas, ki je v skladu z standardom EN13210, se obroči D oblike nahajajo na vsaki strani vozička.

**OPOZORILO!** Vedno uporabljajte pravilno nameščene in nastavljene pasove.

**OPOZORILO!** Koračni pas vedno uporabljajte v povezavi z medeničnim pasom.

**OPOZORENJE!** Tereti pričvršćeni za ručku za guranje ugrožavaju stabilnost kolica.

**OPOZORENJE!** Zaštitite dijete od jakog sunčevog zračenja. Krov ne nudi dovoljnu zaštitu od opasnog UV zračenja.

**OPOZORENJE!** Obratite pozornost na to da dječja kolica ili druge pričvršćene sjedalice budu u potpunosti blokirane u svom položaju.

**OPREZ!** Uvjerite se da su sva pričvršćena sjedalice potpuno zatvorena, prije nego je koristite.

**OPOZORENJE!** Maksimalno dopuštena težina u pretincu na pokrovu iznosi 1 kg.

**OPOZORENJE!** Ako koristite drugo remenje u skladu s normom EN13210, pronaći ćete ušice u obliku D prstena na obje strane kolica.

**OPOZORENJE!** Uvijek upotrebljavajte isključivo pravilno postavljeni i podešeni pojas.

**OPOZORENJE!** Upotrebljavajte srednji pojas između nogu uvijek zajedno sa zdjeličnim pojasom.



**VIGYÁZAT!** Mindig állítsa be újra az övet, amikor megváltoztatja gyermeke ülőhelyzetét a kocsiiban.

Kizárólag behúzott fékkel állítsa le a babakocsit. Mindig ellenőrizze, hogy a fék megfelelően bepattant-e a helyére.

A Britax B-Agile három különböző használatra van engedélyezve:

Ezt a babakocsit (Travel System) az EN1888:2012 és az EN1466:2004 szabvány szerint fejlesztették ki és gyártották.



sportbabakocsiként

**Vigyázat!** Kérjük, hogy gyermekét - ameddig nem tud önállóan ülni (kb. 6 hónapos korig) - csak fekvő helyzetben, vízszintes háttámlával szállítsa. Mindig kösse be gyermekét a babakocsi-ülésben. 6 hónaposnál fiatalabb gyermekeknél a vállszíjakat a háttámlában lévő legelső övhasítékokon keresztül vezesse át.

**POZOR!** Če spremenite položaj sedenja vašega otroka, morate temu ustrezno nastaviti pasove.

Otroški sedež pustite stati samo z uporabljenim zavoro. Vedno preverite, če se je zavora pravilno zaskočila.

Voziček Britax B-Agile je odobren za tri različne vrste uporabe:

Ta otroški voziček (Travel System) je razvit in izdelan v skladu s standardoma EN1888:2012 in EN1466:2004.



kot športno vozilo

**Pozor!** Dokler otrok še ne more samostojno sedeti (s približno 6 meseci), ga prosimo prevažajte samo v ležečem položaju z vodoravnim hrbtnim naslonjalom. Otroka v sedežu otroškega vozička vedno pripnite. Pri otrocih pod 6 mesecev starosti napeljite ramenska pasova skozi spodnje zarezne za pasove v hrbtnem naslonjalu.



**OPREZ!** Uvijek pravilno namjestite pojaseve, ako mijenjate položaj sjedenja Vašeg djeteta.

Parkirajte dječja kolica samo s pritegnutom kočnicom. Uvijek provjeravajte je li kočnica ispravno uskočila.

Dječja kolica Britax B-Agile odobrena su za tri različite primjene:

Ova dječja kolica (sustav putovanja "travel system") razvijena su i proizvedena u skladu s normama EN1888:2012 i EN1466:2004.



kao sportska kolica

**Opresz!** Molimo Vas da svoje dijete, dok još ne može samostalno sjediti (do oko 6 mjeseci), vozite u kolicima samo u ležečem položaju s vodoravnim naslonjačem za leđa. Dijete u dječjim kolicima uvijek vežite sigurnosnim pojansom. Kod djece do 6 mjeseci pojaseve za ramena uvijek provedite kroz najdonji prorez sigurnosnoga pojasa u naslonu za leđa.



HU

Használati utasítás

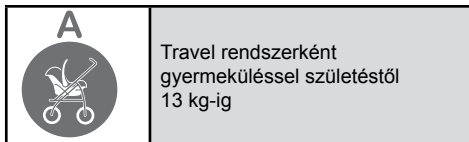

A babakocsi Travel System rendszerként valamennyi olyan Britax/Römer gyermeküléssel használható, amely "A típusú" adapterrel van felszerelve.

A babakocsin gyermekülést általában kizárólag menetíránynak háttal szabad szállítani.

Travel System rendszerként való használat esetén kövesse a gyermekülésre vonatkozó utasításokat.

Vázrészsel együtt használt gyermekszállító utazási rendszereknél, ez a jármű nem helyettesíti a kosár, vagy ágyrészt. Ha gyermeke aludni szeretne, helyezze egy megfelelő babakocsi törzsrészbe, kosárba, vagy ágyrészbe.

Használat közben a hordfogantyúnak a babakocsi törzsrészén kívül kell lennie.

SI

Navodila za uporabo

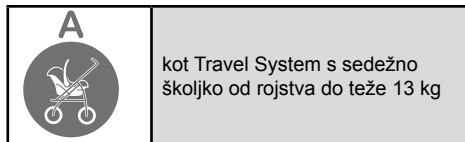

Otroški voziček je mogoče uporabiti kot Travel System z vsemi sedežnimi školjkami Britax/Römer, ki so opremljene z vmesnikom "tipa A".

Školjko za otroka se sme v otroškem vozičku običajno prevažati le usmerjeno nazaj.

Pri uporabi kot Travel System, sledite prosimo navodilom, ki so priložena v vaši školjkami za otroka.

Kot potovalni sistem z lupinico za dojenčka, ki se uporablja skupaj z ogrodjem, to vozilo ne nadomesti zibke ali posteljice. Če mora vaš otrok spati, ga je treba položiti v primerni voziček, zibko ali posteljico.

Med uporabo morajo biti ročaji izven ogrodja vozička.

HR

Uputa za korištenje

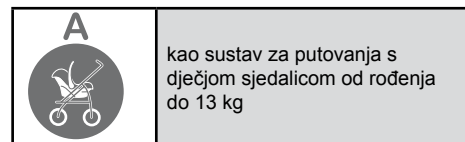

dječja kolica mogu se koristiti kao sustav za putovanja sa svim Britax/Römer nosiljkama koje su opremljene adapterom "Tip A".

Nosiljka se smije transportirati na dječjim kolicima samo kada je okrenuta prema otraga.

Pri korištenju "travel system" – poštivati upute o nosiljci.

Ovo vozilo ne zamjenjuje kunicu ni krevet jer se radi o sustavu za putovanje s nosiljkom za dijete koji se koristi s postoljem. Treba li vaše dijete zaspati, smjestite ga u prikladnu košaru, kunicu ili krevet za bebu.

Ručke za nošenje tijekom uporabe treba maknuti s košare za bebu.

HU

Használati utasítás



Babakocsi rátét  
születéstől 9 kg-ig

A babakocsi valamennyi olyan Britax babakocsi-rátéttel használható, amely "A típusú" babakocsi-rátét szimbólummal van megjelölve.

A babakocsi-rátéttel együtt történő használat esetén kövesse a babakocsi-rátétre vonatkozó utasításokat.

A babakocsin babakocsi-rátétet általában kizárólag menetiránynak háttal szabad szállítani.

SI

Navodila za uporabo



Nastavek za otroški voziček  
od rojstva do teže 9 kg

Otroški voziček lahko uporabljate z vsemi nastavki za otroški voziček, ki so označeni s simbolom za nastavek za otroški voziček "tip A".

Pri uporabi nastavka za otroški voziček, sledite prosimo navodilom, ki so priložena k vašemu nastavku za otroški voziček.

Nastavek za otroški voziček se sme v otroškem vozičku običajno prevažati le usmerjen nazaj.



HR

Uputa za korištenje

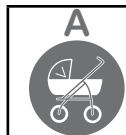

Dodatak za dječja kolica  
od rođenja do 9 kg

Dječja kolica smiju se koristiti sa svim Britax dodacima za dječja kolica koji su označeni simbolom dodatka za dječja kolica "tip A".

Pri uporabi s dodatkom dječjih kolica – molimo da poštujuete upute o dodatku za dječja kolica.

Nosiljka za dječja kolica smije se općenito transportirati na dječjim kolicima okrenuta prema otraga.



**Innehåll**

1	Inledning	55
2	Säkerhetsanvisning	56
3	Montera och använda barnvagnen	70
3.1	Montera barnvagnen	70
3.2	Sätta fast suffletten	72
3.3	Använda bromsen	75
3.4	Fälla ihop barnvagnen	76
3.5	Fälla ut barnvagnen	78
3.6	Fixera de vridbara hjulen	80
3.7	Justera ryggstödet	81
3.8	Ställa in bältet	83
3.9	Spänna fast barnet	84
3.10	Ta bort suffletten	85
3.11	Ta bort hjulen	88
3.12	Ta av barnvagnssitsen	89
3.13	Justera suffletten	92
3.14	Ta bort sufflettskyddet	93
3.15	Sätta fast leksaksbygeln	94
3.16	Öppna leksaksbygeln	95
3.17	Sätta fast regnskyddet	97
3.18	Sätta fast Travel System-adaptorn	98
3.19	Ta bort Travel System-adaptorn	99
3.20	Att använda den mjuka babyliften	100
3.21	Sätta fast fotpåsen	101
4	Skötselråd	122
5	Garanti	124

**Innhold**

1	Forord	55
2	Sikkerhetsmerknader	56
3	Montering og bruk av barnevognen	70
3.1	Montering av barnevognen	70
3.2	Montere kalesjen	72
3.3	Bruk av bremsen	75
3.4	Legge sammen barnevognen	76
3.5	Folde ut barnevognene	78
3.6	Feste svinghjulene	80
3.7	Justere rygglenet	81
3.8	Montere og justere selene	83
3.9	Sikre barnet med sikkerhetssele	84
3.10	Demontere kalesjen	85
3.11	Demontere hjulene	88
3.12	Ta av barnevognsetet	89
3.13	Justere kalesjen	92
3.14	Ta av kalesjetrekket	93
3.15	Feste lekebøylen	94
3.16	Åpne lekebøylen	95
3.17	Feste regntrekket	97
3.18	Montere Travel System adapteren	98
3.19	Demontere Travel System adapteren	99
3.20	Slik bruker du bærebagen	100
3.21	Montere varmepose	101
4	Vedlikehold	122
5	Garanti	124

**Sisällys**

1	Alkusanat	55
2	Turvaohjeet	56
3	Lastenvaunujen asennus ja käyttö	70
3.1	Lastenvaunujen asennus	70
3.2	Kuomun kiinnitys	72
3.3	Jarrujen käyttö	75
3.4	Lastenvaunujen kokoon taittaminen	76
3.5	Lastenvaunujen avaaminen	78
3.6	Kääntyvien pyörien lukitseminen	80
3.7	Selkänojan säätö	81
3.8	Vyön säätö	83
3.9	Lapsen kiinnittäminen turvavöihin	84
3.10	Kuomun irrottaminen	85
3.11	Pyörien irrottaminen	88
3.12	Lastenrattaiden istuinosan irrottaminen	89
3.13	Kuomun säätäminen	92
3.14	Kuomun päällysteen irrottaminen	93
3.15	Leikkikaaren kiinnittäminen	94
3.16	Leikkikaaren avaaminen	96
3.17	Sadekuomun kiinnittäminen	97
3.18	Travel System -sovittimen kiinnittäminen	98
3.19	Travel System -sovittimen irrottaminen	99
3.20	Pehmeän kantokassin käyttö	100
3.21	Jalkasuojan kiinnittäminen	101
4	Hoito-ohjeita	122
5	Takuu	124

## 1 Inledning

Vi är glada över att vår **B-Agile** får göra dina barn sällskap under deras första år.

### Ditt barns säkerhet är ditt ansvar

- ✧ Läs bruksanvisningen noggrant och bekanta dig med barnvagnen innan du använder den med ditt barn.
- ✧ Om barnvagnen används av andra personer som inte är bekanta med hur den används (t.ex. far- eller morföräldrar), visa dem alltid hur man använder barnvagnen.
- ✧ Ditt barns säkerhet kan påverkas om du inte följer bruksanvisningen.
- ✧ Förvara bruksanvisningen på ett säkert ställe för att kunna söka information vid ett senare tillfälle.
- ✧ Låt inte ditt barn leka med produkten.

Om du har fler frågor angående användning eller behöver ytterligare information, var god kontakta oss.

Ditt Britax Team

## 1 Forord

Det er glede for oss at vår **B-Agile** kan følge ditt barn trygt gjennom de første leveårene.

### Du har ansvaret for ditt barns sikkerhet

- ✧ Vennligst les monteringsanvisningen nøye og gjør deg kjent med med barnevognen før du begynner å bruke den.
- ✧ Hvis andre som ikke er kjent med barnevognen skal bruke den (f.eks. besteforeldre), vennligst gå igjennom og vis dem hvordan vognen brukes.
- ✧ Sikkerhet til barnet ditt kan svekkes dersom du ikke følger instruksjonene.
- ✧ Ta vare på monterings-/bruksanvisningen for fremtidig bruk.
- ✧ La ikke barnet leke i vognen.

Har du flere spørsmål vedrørende bruken eller behov for mer informasjon, vennligst kontakt oss.

Ditt Britax Team



## 1 Alkusanat

Olemme iloisia, että **B-Agile** saa saattaa lastasi turvallisesti hänen ensimmäiset elinvuotensa.

### Lapsen turvallisuus on aikuisen vastuulla

- ✧ Lue käyttöohjeet huolellisesti ja tutustu lastenvaunuihin, ennen kuin kuljetat niillä lasta.
- ✧ Jos lastenvaunujasi käyttävät henkilöt (esim. isovanhemmat) eivät ole tutustuneet vaunujen toimintaan, kerro heille ensin vaunujen toiminnoista.
- ✧ Lapsen turvallisuus saattaa vaarantua, jos näitä käyttöohjeita ei noudateta.
- ✧ Säilytä käyttöohjeet huolellisesti, jotta voit tarvittaessa käyttää niitä myös myöhemmin.
- ✧ Älä anna lapsen leikkiä tuotteella.

Jos sinulla on kysyttävää vaunujen käyttöön liittyen tai haluat lisätietoja, ota meihin yhteyttä.

Britax-tiimisi

## 2 Säkerhetsanvisning

**WARNING!** Denna barnvagn är avsedd för barn från födseln upp till 15 kg.

**WARNING!** Barnvagnen är **inte** lämplig...

- i stället för säng eller vagg. Babyliftar, barnvagnar och sittvagnar är bara till för transport.
- när du joggar, springer, åker rullskridskor eller liknande.
- för transport av mer än ett barn.
- för kommersiellt bruk.
- som Travel System i kombination med andra babyskydd.

**WARNING!** Se till att alla spärrar är låsta innan barnvagnen används.

**WARNING!** Se till att inga spärrar öppnas oavsiktligt när barnvagnen bärs.

## 2 Sikkerhetsmerknader

**ADVARSEL!** Denne vognen er for aldersgruppen fra nyfødt og opp til 15 kg.

**ADVARSEL!** Dette produktet er **ikke** egnet...

- som erstatning for seng eller vugge. Bæremeiser, barne- og sportsvogner bør kun brukes til transport av barnet.
- til å jogge, løpe, skate eller lignende.
- til transport av mer enn ett barn.
- til kommersiell bruk.
- som reisesystem for andre typer babyseler.

**ADVARSEL!** Før du bruker barnevognen må du forsikre deg om at alle låsanordninger er i lås.

**ADVARSEL!** Pass på at låseanordningene ikke åpnes ved et uhell når du bruker barnevognen.

## 2 Turvaohjeet

**VAROITUS!** Nämä lastenvaunut on tarkoitettu vastasyntyneestä 15-kiloiselle lapselle.

**VAROITUS!** Tämä tuote **ei** sovellu...

- sängyksi tai kehdoiksi. Kantokasseja, lastenvaunuja ja Sport-rattaita saa käyttää vain lapsen kuljettamiseen.
- työntämiseen hölkkäämisen, juoksemisen, rullaluistelun tai muun vastaavan urheilun yhteydessä.
- useamman kuin yhden lapsen kuljettamiseen.
- kaupalliseen käyttöön.
- Travel System -matkustusjärjestelmäksi muiden turvakaukaloiden yhteydessä.

**VAROITUS!** Varmista ennen lastenvaunujen käyttöä, että kaikki lukitukset ovat kiinni.

**VAROITUS!** Varmista lastenvaunuja kantaessasi, ettei avaa lukituksia vahingossa.

**WARNING!** Se till att du inte klämmer dig själv eller andra när du faller ihop barnvagnen.

**WARNING!** Fäll aldrig ihop barnvagnen om det sitter ett barn i den.

**WARNING!** För att förhindra att du skadar ditt barn måste du se till att barnet inte är i närheten när du faller upp eller slår samman vagnen.

**WARNING!** Använd alltid säkerhetsbältet på ditt barn i barnvagnen.

**WARNING!** Lämna aldrig ditt barn utan uppsikt i barnvagnen, inte ens en kort stund.

**WARNING!** Aktivera alltid bromsen när parkerar vagnen innan du lägger ner barnet i den och innan du tar ut barnet.

**WARNING!** Håll fast ryggstödet medan du justerar barnvagnssitsen.

**WARNING!** Se till att ditt barn inte är inom räckhåll för rörliga delar medan du justerar barnvagnen.

**ADVARSEL!** Pass på at ingen klemmer fingre når du slår sammen vognen.

**ADVARSEL!** Slå aldri sammen barnevognen mens barnet sitter i den.

**ADVARSEL!** For å unngå skade, pass på at barnet ikke er i umiddelbar nærhet når du folder barnevognen ut eller inn.

**ADVARSEL!** Bruk alltid feste-/ sikkerhetseler på barnet i barnevognen.

**ADVARSEL!** Forlat aldri barnet alene i vognen, heller ikke for korte øyeblikk.

**ADVARSEL!** Sett alltid på bremsen når du parkerer barnevognen, og før du plasserer barnet i den, eller tar barnet ut av den.

**ADVARSEL!** Hold fast i rygglenet, mens du justerer setet i barnevognen.

**ADVARSEL!** Pass på at du justerer vognen slik at barnet ikke kan få tak i løse/bevegelige deler.

**ADVARSEL!** Skyvehåndtakets posisjon kan påvirker vognens stabilitet.



**VAROITUS!** Varmista vaunujen runkoa taittaessasi, ettei jää itse tai ettei kukaan muu jää niiden väliin.

**VAROITUS!** Älä koskaan taita lastenvaunuja lapsen istuessa niissä.

**VAROITUS!** Loukkaantumisten välttämiseksi pidä huolta, ettei lapsesi ole lähettyvillä, kun taitat tai kokoat lastenvaunut.

**VAROITUS!** Kiinnitä lapsi vaunuissa aina turvavöihin.

**VAROITUS!** Älä jätä lasta vaunuihin vartioimatta, älä edes lyhyeksi ajaksi.

**VAROITUS!** Muista aina lukita rattaiden jarrut, ennen kuin siirräät lapsen rattaisiin tai otat lapsen pois niistä.

**VAROITUS!** Pidä kiinni selkänøjasta, säätäessäsi sitä lastenvaunujen istuimessa.

**VAROITUS!** Varmista asentoa säätäessäsi, että lapsi ei ylety liikkuviin osiin.

**VAROITUS!** Työntöaisaan kiinnitetty kuorma vaarantaa vaunujen vakauden.

**WARNING!** Last som hängs på skjuthandtaget försämrar vagnens stabilitet.

**WARNING!** Skydda barnet mot starkt solljus. Suffletten ger inget fullständigt skydd mot farlig UV-strålning.

**WARNING!** Kontrollera att barnvagnen eller andra tillhörande sätesenheter är ordentligt fastsatta.

**WARNING!** Se noga till att alla fästen för barnvagnssitsen är helt stängda innan du använder den.

**WARNING!** Den maximala tillåtna vikten på sufflett fickan får inte överstiga 1 kg.

**WARNING!** Om du använder ett annat sele enligt normen EN13210 finns det D-ringar på båda sidorna av barnvagnen.

**WARNING!** Använd alltid ordentligt fästa och justerade säkerhetsbälten.

**WARNING!** Använd alltid grenbandet tillsammans med höftbandet.

**WARNING!** Justera remmarna varje gång du ändrar ditt barns sittposition.

**ADVARSEL!** Beskytt barnet mot sterk sol. Kalesjen er ikke alene tilstrekkelig beskyttelse mot solen.

**ADVARSEL!** Kontroller at tilkoblingene på barnevognen eller setet er riktig festet.

**FORSIKTIG!** Forsikre deg om at alle festelementer til barnevognsetet er fullstendig lukket, før du tar det i bruk.

**ADVARSEL!** Den maksimalt tillatte vekten i lommen på trekket er 1 kg.

**ADVARSEL!** Ved bruk av annen sele i samsvar med EN13210 finnes D-ring tilkoblinger på begge sider av vognen.

**ADVARSEL!** Selen må alltid være riktig montert og innstilt.

**ADVARSEL!** Skrittsele må alltid brukes sammen med bekkensele.

**FORSIKTIG!** Du bør alltid justere selen når du endrer barnets sittestilling.

Bruk alltid bremsene når du parkerer barnevognen. Kontroller at bremsene fungerer som de skal.

**VAROITUS!** Suojaa lapsi voimakkaalta auringonpaisteelta. Kuomu ei suojaa täydellisesti vaaralliselta UV-säteilyltä.

**VAROITUS!** Että rattaiden istuin tai muut istuimen kiinnityslaitteet on kunnolla kiinnitetty.

**HUOMIO!** Varmista ennen käyttöä, että kaikki istuinosan kiinnitykset ovat täysin kiinni.

**VAROITUS!** Kuomussa olevan taskun suurin sallittu kuormituspaino on 1 kg.

**VAROITUS!** Jos käytät jotakin muuta EN13210 standardin mukaista kiinnitysvyötä, voit kiinnittää sen vaunujen molemmilla puolilla oleviin D-renkaisiin.

**VAROITUS!** Käytä aina oikein asetettua ja säädettyä turvavyötä.

**VAROITUS!** Käytä haaravyötä aina yhdessä lantiovyön kanssa.

**HUOMIO!** Sääda turvavyöt aina sopiviksi, kun muutat lapsen istuinasentoa.

Älä koskaan pysäköi vaunuja ilman, että olet lukinnut jarrut. Tarkista aina, että jarrut ovat lokahtaneet kunnolla paikoilleen.



Parkera barnvagnen endast med åtdragen broms. Kontrollera alltid att bromsen har knäppts på på rätt sätt. Britax B-Agile är godkänd för tre olika användningar:

Den här barnvagnen (Travel System) är utvecklad och tillverkad i enlighet med standarden EN1888:2012 och EN1466:2004.



som sittvagn

**Varning!** Så länge ditt barn inte kan sitta själv (fram till ca 6 månader) bör du transportera barnet liggande med ryggstöd i vågrätt läge. Använd alltid säkerhetsbältet på ditt barn i barnvagnssitsen. Om barnet är under 6 månader ska axelbältena träs genom bilbarnstolens understa bälteslitsar.



som Travel System med babyskydd från födelsen till 13 kg

Barnvagnen kan användas som Travel System med alla RÖMER-babyskydd som är utrustade med adaptorn "Typ A".

Britax B-Agile er godkjent for forskjellige områder:

Denne barnevognen (Travel System) er utviklet og produsert i henhold til standardene EN1888:2012 und EN1466:2004.



som sportsvogn

**Forsiktig!** Vennligst transporter babyen din i liggende stilling, frem til den er ca 6 måneder eller den kan sitte selv, med ryggen i horisontal posisjon. Fest alltid feste-/sikkerhetsseleer når barnet er i barnevognen. Monter skulderselene i nederste posisjon i ryggen for barn under 6 måneder.



som Travel System med bilsete fra fødsel til 13 kg.

Barnevognen kan brukes som Travel System med alle Britax/Römer Babybilseter som er utstyrt med adapter "Typ A".



Britax B-Agile on hyväksytty kolmeen eri käyttöön:

Nämä lastenvaunut (Travel System) on kehitetty ja valmistettu standardien EN1888:2012 ja EN1466:2004 mukaisesti.



sport-rattaina

**Huomio!** Lasta, joka ei vielä osaa istua ilman tukea (n. 6 kuukauteen asti), saa kuljettaa vain makuuasennossa selkänoja vaakasuorassa asennossa. Kiinnitä lapsi aina istuimen turvavöihin. Pujota alle 6 kuukauden ikäisen lapsen olkavyöt selkänojan alimpien vyörien läpi.



osana Travel System -järjestelmää turvakaukalon kanssa vastasyntyneestä 13 kiloon saakka

Lastenvaunuja voidaan käyttää osana Travel System -järjestelmää kaikkien niiden Britax/Römer-turvakaukaloiden kanssa, joissa on tyyppin "A" sovitin.

Ett babyskydd får generellt bara riktas bakåtvänt på barnvagnen när den transporteras.

Vid användning som Travel System - följ anvisningarna för babyskyddet.

Som resesystem med baby-carrier som används i kombination med ett underrede, ersätter denna vagn inte en barnsäng eller en säng. Om ditt barn behöver sova, bör det placeras i en lämplig barnvagnsinsats, barnsäng eller säng.

Bärhandtagen ska hållas utanför barnvagnen under användningen.

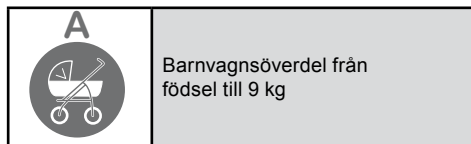

Barnvagnen kan användas med alla Britax barnvagnsöverdelar som är märkta med symbolen barnvagnsöverdel "Typ A".

Vid användning av barnvagnsöverdelen - följ anvisningarna till din barnvagnsöverdel.

Bilbarneseter bør som hovedregel monteres bakover i barnevognen.

Når du bruker den som Travel System - vennligst følg anvisningene til bilsetet.

Som reisesystem med liggesete, som brukes sammen med understell, erstatter denne enheten ikke en babykrybbe eller en seng. Hvis barnet ditt har behov for å sove, da bør det legges i et egnet babysete, babykrybbe eller seng.

Bærehåndtakene må plasseres på utsiden av babysetet under bruk.

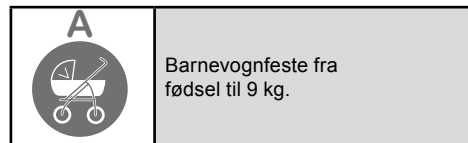

Barnevognen kan brukes med alt tilleggsutstyr til Britax barnevogner når de er merket med symbolet Barnevogn - tilleggsutstyr "Type A".

Når du bruker tilleggsutstyr, vennligst følg bruksanvisningene for dette utstyret.

Turvakaukaloa saa kuljettaa lastenvaunuissa ainoastaan kaukalon ollessa selkä menosuuntaan.

Käytettäessä osana Travel System -järjestelmää – noudata turvakaukalon käyttöohjeita.

Travel system -järjestelmän turvakaukalo käytettynä yhdessä rungon kanssa ei korvaa pinnasänkyä tai tavallista sänkyä. Kun lapsi nukkuu, on hänet siirrettävä sopiviin lastenvaunuihin, pinnasänkyyn tai tavalliseen sänkyyn.

Kantokahvat on irrotettava ratasrungosta käytön aikana.

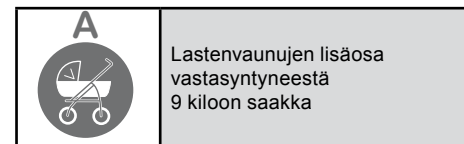

Lastenvaunuja voi käyttää kaikkien sellaisten Britax-lisäosien kanssa, joissa on lastenvaunujen lisäosan symboli "tyyppi A".

SE

Bruksanvisning

En barnvagnsöverdel får generellt bara riktas bakåtvänt på barnvagnen när den transporteras.

NO

Bruksveiledning

Barnevognens tilleggsutstyr bør som hovedregel monteres bakoverrettet i barnevognen.



FI

Käyttöohje

Käytettäessä lastenvaunujen lisäosan kanssa – noudata lisäosan käyttöohjeita.

Lastenvaunujen lisäosaa saa kuljettaa lastenvaunuissa ainoastaan sen ollessa selkä menosuuntaan.

SE

NO

FI

## סיניינעה נכות

63	1	הקדמה
64	2	הוראות בטיחות
70	3	הרכבת עגלת הילדים והשימוש בה
70	3.1	הרכבת עגלת הילדים
72	3.2	חיבור החופה
75	3.3	שימוש בבלמים
76	3.4	קיפול עגלת הילדים
78	3.5	פתיחת עגלת הילדים המקופלת
80	3.6	נעילת הגלגלים המסתובבים
81	3.7	כוונון משענת הגב
83	3.8	התאמת החגורה
84	3.9	חגירת הילד
85	3.10	הסרת החופה
88	3.11	הסרת הגלגלים
89	3.12	הסרת מושב הטילון
92	3.13	כוונון החופה
93	3.14	הסרת כיסוי החופה
94	3.15	חיבור קשת הצעצועים
96	3.16	פתיחת קשת הצעצועים
97	3.17	חיבור כיסוי המגן מפני גשם
98	3.18	חיבור המתאם למערכת הובלה
99	3.19	הסרת המתאם למערכת הובלה
100	3.20	שימוש בעריסה הרכה
101	3.21	חיבור מחמם הרגליים
126	4	הוראות טיפול
128	5	אחריות

## İçindekiler

1	Önsöz	63
2	Güvenlik bilgileri	64
3	Çocuk arabasının montajı ve kullanımı	70
3.1	Çocuk arabasının montajı	70
3.2	Tentelerin sabitlenmesi	72
3.3	Frenin kullanımı	75
3.4	Çocuk arabasının katlanması	76
3.5	Çocuk arabasının açılması	78
3.6	Hareketli tekerlerin sabitlenmesi	80
3.7	Sırt dayanağının ayarlanması	81
3.8	Kemerin ayarlanması	83
3.9	Çocuğun kemerinin bağlanması	84
3.10	Tentenin çıkarılması	85
3.11	Tekerlerin çıkarılması	88
3.12	Araba koltuk çıkarma	89
3.13	Tentenin ayarlanması	92
3.14	Tente muhafazasının çıkarılması	93
3.15	Oyun çantasının sabitlenmesi	94
3.16	Oyun çantasının açılması	96
3.17	Yağmur tentesinin takılması	97
3.18	Travel System Adaptörünün takılması	98
3.19	Travel System Adaptörünün çıkarılması	99
3.20	Yumuşak taşıma çantasının kullanımı	100
3.21	Bacak muhafazasının takılması	101
4	Bakım talimatı	126
5	Garanti	128

## 1 הקדמה

אנו שמחים לדעת, כי B-Agile שלנו יזכה ללוות את ילדך במהלך שנת חייו הראשונה.

### אתה אחראי על בטיחות ילדך

קרא בעיון את הוראות השימוש במלואן ווודא שהינך מכיר את עגלת הילדים כראוי, לפני שאתה מושיב את ילדך בה.

אם עגלת הילדים ניתנת לשימוש אדם אחר, שאינו מכיר אותה (כגון הסבים), הסבר לו תמיד כיצד משתמשים בעגלת הילדים.

אם לא תקרא את הוראות השימוש, הבטיחות של ילדך עלולה להיפגע.

שמור את הוראות השימוש, כדי שתוכל לעיין בהן במועד מאוחר יותר.

אין להניח לילדים לשחק עם המוצר.

במידה ונתרו לך שאלות אודות השימוש, אנא פנה ישירות אלינו.

שלך, צוות Britax



## 1 Önsöz

B-Agile ürünümüzün çocuğunuza ilk yıllarında güvenli bir şekilde eşlik etmesinden mutluluk duyuyoruz.

### Çocuğunuzun güvenliği, sizin sorumluluğunuzdadır

- ❖ Kullanma talimatını dikkatle okuyunuz ve kullanmaya başlamadan önce bebek arabasını iyice tanıyınız.
- ❖ Bebek arabası bu konuda bilgi sahibi olmayan kişiler (örn. büyükanne-büyükbaba) tarafından kullanılacaksa, bebek arabasının nasıl kullanılacağını onlara gösteriniz.
- ❖ Bu kullanma talimatına uymadığınız takdirde çocuğunuzun güvenliği tehlikeye girebilir.
- ❖ Daha sonra bilgi alabilmek için kullanma talimatını özenle saklayınız.
- ❖ Çocuğunuzun ürün ile oynamasına izin vermeyin.

Kullanım ile ilgili sorularınız var ise veya daha fazla bilgiye ihtiyaç duymanız durumunda lütfen bizimle iletişime geçiniz.

Britax Ekibiniz



## 2 הוראות בטיחות

**אזהרה!** עגלת ילדים זו מתאימה לילדים מלידתם ועד משקל של 15 ק"ג.

**אזהרה!** מוצר זה אינו מתאים...

- כתחליף למיטה או לעריסה. יש להשתמש במנשאים, בעגלות ילדים ובעגלות ספורט להובלה בלבד.

- לג'וגינג, ריצה, החלקה על גלגליות או פעילויות דומות.

- להובלה של יותר מילד אחד.

- לשימוש מסחרי.

- כמערכת הובלה בשימוש יחד עם מנשאי תינוקות אחרים.

**אזהרה!** לפני השימוש בעגלת הילדים, ודא שכל הנעילות סגורות היטב.

**אזהרה!** בעת נשיאה של עגלת הילדים, הקפד שלא לפתוח בשוגג את הנעילות.

**אזהרה!** בעת הקיפול של עגלת הילדים, הקפד שלא למחוץ את עצמך או אדם אחר.

**אזהרה!** אין לקפל את עגלת הילדים כאשר יושב ילד בתוכה.

## 2 Güvenlik bilgileri

**UYARI!** Bu çocuk arabası doğumdan itibaren 15 kg'lık ağırlıklara kadar olan çocuklar için uygundur.

**UYARI!** Bu ürün aşağıdaki kullanımlar için uygun **değildir**...

- Yatak veya beşik amacıyla kullanılması. Taşıma çantaları, bebek arabaları ve spor arabaları sadece taşıma amacıyla kullanılmalıdır.
- koşu, paten kayma veya benzeri faaliyetlerde kullanılması.
- Birden fazla çocuğun taşınması.
- Ticari amaçlı olarak kullanılması.
- diğer bebek koltukları ile birlikte Travel System (seyahat sistemi) olarak.

**UYARI!** Bebek arabasının kullanmadan önce tüm kilitlerin kapalı olduğundan emin olunuz.

**אזהרה!** כדי להימנע מפציעות, ודא שילדך אינו נמצא בסמוך אליך בעת פתיחה או קיפול של העגלה.

**אזהרה!** על ילד היושב בעגלת הילדים להיות תמיד חגור.

**אזהרה!** אין להשאיר ילד בעגלת הילדים ללא השגחה, גם לא לזמן קצר.

**אזהרה!** שלב תמיד את הבלם כאשר אתה מחנה את העגלה לפני הכנסת הילד לתוכה או הוצאתו ממנה.

**אזהרה!** החזק את משענת הגב בחוזקה, בעת כוונן המשענת בעגלת הילדים.

**אזהרה!** בעת כוונן עגלת הילדים, ודא שילדך אינו נמצא בטווח הפעולה של חלקים נעים.

**אזהרה!** משא שנתלה על ידידת ההובלה עלול להשפיע על יציבות העגלה.

**אזהרה!** הגן על ילדך מפני קרינת שמש חזקה. החופה אינה מעניקה הגנה מלאה מפני קרינת UV מסוכנת.

**אזהרה!** בדוק שגוף העגלה או התקני חיבור יחידת המושב מורכבים ונעולים במקומם כהלכה.



**UYARI!** Bebek arabasının taşırken hiçbir kilidin yanlışlıkla açılmamasına dikkat ediniz.

**UYARI!** Bebek arabası şasisini katlarken kendinizi ve başkalarını sıkıştırmamaya dikkat ediniz.

**UYARI!** Çocuk arabasını, içinde bir çocuk otururken asla katlamayınız.

**UYARI!** Yaralanmaları önlemek için çocuk arabasını açarken veya katlarken çocuğunuzun yakında olmadığından emin olunuz.

**UYARI!** Bebek arabasının emniyet kemerini her zaman takınız.

**UYARI!** Bebek arabasındaki çocuğunuzu, kısa bir süre için olsa dahi asla yalnız bırakmayınız.

**UYARI!** Park halindeyken, çocuğunuzu arabasından indirmeden ya da arabasına bindirmeden önce her zaman freni çekiniz.

**UYARI!** bebek arabası koltuğunun ayarlarlarken sırtlığı her zaman tutunuz.



**אזהרה!** בטרם שימוש, יש לוודא שכל מנגנוני החיבור של מושב הטיולון נעולים כראוי.

**אזהרה!** אין להוסיף משקל העולה על 1 ק"ג לכיס הגגון.

**אזהרה!** אזהרה: בעת שימוש בריתמה חלופית התואמת לתקן EN13210, חיבורי טבעות 'D' קיימים בכל צד של העגלה.

**אזהרה!** יש להשתמש תמיד בריתמה מושחלת ומותאמת היטב.

**אזהרה!** יש להשתמש תמיד ברצועת המפשעה בשילוב עם חגורת המותניים.

**זהירות!** יש להתאים תמיד מחדש את הריתמה כאשר משנים את מצב הישיבה של הפעוט.

נעל את הבלמים בכל פעם שהינך מחנה את העגלה. ודא תמיד שנעלת את הבלמים כראוי.

עגלת הילדים Britax B-Agile מאושרת לשלושה שימושים שונים:

עגלת ילדים זו (מערכת הובלה) פותחה ויוצרה בהתאם לתקנים EN1888:2012 ו-EN1466:2004.

**UYARI!** Ayarları yaparken çocuğunuzun hareketli parçalara ulaşabilecek mesafede olmamasına dikkat ediniz.

**UYARI!** İtme koluna tespit edilen yükler arabanın dengesini bozmaktadır.

**UYARI!** Çocuğünüzü yoğun güneş ışınlarından koruyunuz. Tenté tehlikeli ultraviyole ışınlarına karşı tam bir koruma sağlamaz.

**UYARI!** Çocuk arabasının veya diğer oturma ünitelerinin tamamen yerlerine oturmalarına dikkat ediniz.

**DIKKAT!** Arabası koltuk tüm surlarının tamamen onu kullanmadan önce kapalı olduğundan emin olun.

**UYARI!** Tentedeki çantanın izin verilen maksimum ağırlığı 1 kg'dır.

**UYARI!** Norm EN13210'a uygun farklı kemer üniteleri kullanmak istemeniz durumunda çocuk arabasının her iki tarafında da D halka askıları mevcuttur.

**UYARI!** Daima düzgün bir şekilde ayarlanmış ve takılmış kemer elemanı kullanınız.

**UYARI!** Kademeli kemeri daima kalça kemeri ile birlikte kullanınız.





TR

Kullanım talimatı

**DIKKAT!** Bebeğinizin oturma pozisyonunu değiştirdiğinizde daima kemer elemanını da buna uygun şekilde ayarlayınız.

Bebek arabanızı sadece freni devrede iken park ediniz. Daima frenin tam etkin olup olmadığını kontrol ediniz.

Britax B-Agile üç farklı kullanım için uygundur:

Bu bebek arabası (TRavel System) EN1888:2012 ve EN1466:2004 normlarına uygun olarak geliştirilmiş ve üretilmiştir.

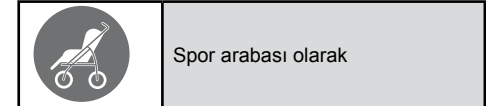

**Dikkat!** Kendi başına oturabilecek duruma gelene kadar (yaklaşık 6 aylık) bebeğinizi lütfen sadece koltuk sırtlığı yatay duracak şekilde yatma pozisyonunda taşıyınız. Bebek arabasının koltuk emniyet kemerini her zaman takınız. 6 aydan daha küçük bebeklerde omuz kemerlerini sırtlıktaki en alt kemer deliklerinden geçirin.

הוראות שימוש

IL

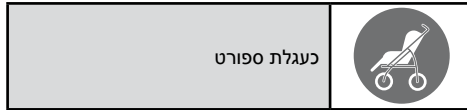

**זהירות!** כל עוד ילדך אינו מסוגל לשבת בעצמו (עד גיל 6 חודשים בקירוב), אנא הובל אותו רק בתנוחת שכובה כאשר משענת הגב במצב אופקי. על ילד היושב בעגלת הילדים להיות תמיד חגור. עבור ילדים מתחת לגיל 6, השחל את רצועת הכתף בתוך אבזמי הרצועה הנמוכים ביותר שבמשענת הגב.

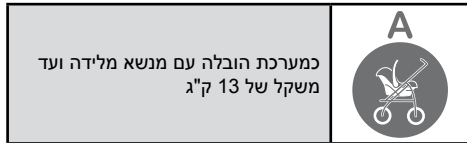

ניתן להשתמש בעגלת הילדים כמערכת הובלה עם כל מנשאי Britax/Römer אשר מצוידות במתאם "Typ A".

באופן כללי, יש להוביל את המנשא בעגלת הילדים רק עם הפנים לאחור.

בעת השימוש בעגלת הילדים כמערכת הובלה, אנא פעל על-פי הוראות ההפעלה של המנשא.

בשימוש במערכת טיול, הכוללת מנשא לתינוק, בשילוב עם שלדת עגלה: העגלה המשולבת אינה מהווה תחליף לעריסה או מיטה. אם הילד צריך לישון, יש להעביר אותו לעגלת פראם, עריסה או מיטה.

במהלך השימוש יש להשאיר את ידיות הנשיאה מחוץ לגוף העגלה.

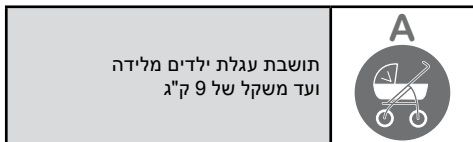

ניתן להשתמש בעגלת הילדים עם כל תושבות Britax לעגלות ילדים, הנושאות סמל תושבת עגלת ילדים "Typ A".

בעת השימוש עם תושבת עגלת ילדים, אנא פעל על-פי הוראות ההפעלה של תושבת עגלת הילדים.

באופן כללי, יש להוביל את תושבת עגלת הילדים בעגלת הילדים רק עם הפנים לאחור.

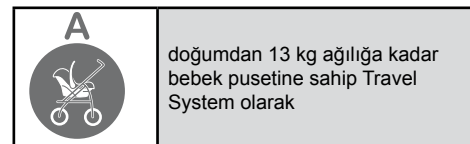

Bebek arabası, "Tip A" adaptörü ile donatılmış olan bütün Britax/Römer bebek pusetleri ile birlikte Travel System (seyahat sistemi) olarak kullanılabilir.

Bir bebek puseti genel itibarı ile bebek arabası üzerinde sadece geriye doğru yerleştirilerek taşınabilir.

Travel System seyahat sistemi olarak kullanım durumunda- lütfen bebek pusetiniz ile ilgili açıklamaları dikkate alınız.

Şasiye bağlı bebek taşıyıcısı kullanan bir seyahat sistemi olarak bu araç bir beşik ya da bebek karyolası görevi görmez. Eğer çocuğunuzun uyuması gerekirse, onu daha güvenli bir bebek taşıma çantasına, beşiğe ya da bebek karyolasına yatırınız.

Kullanım sırasında tutacaklar bebek taşıma çantasının dışında bırakılır.



<b>A</b> 	Doğumdan 9 kg ağırlığa kadar bebek arabası koltuğu
---	---

Bebek arabasına, "Tip A" bebek arabası koltuğu sembolü ile işaretlenmiş olan bütün Britax Bebek arabası koltukları ile birlikte kullanılabilir.

Bebek arabası koltuğu ile birlikte kullanım durumunda- lütfen bebek arabası koltuğunuzun talimatlarını dikkate alınız.

Bir bebek arabası koltuğu genel itibarı ile bebek arabası üzerinde sadece geriye doğru yerleştirilerek taşınabilir.



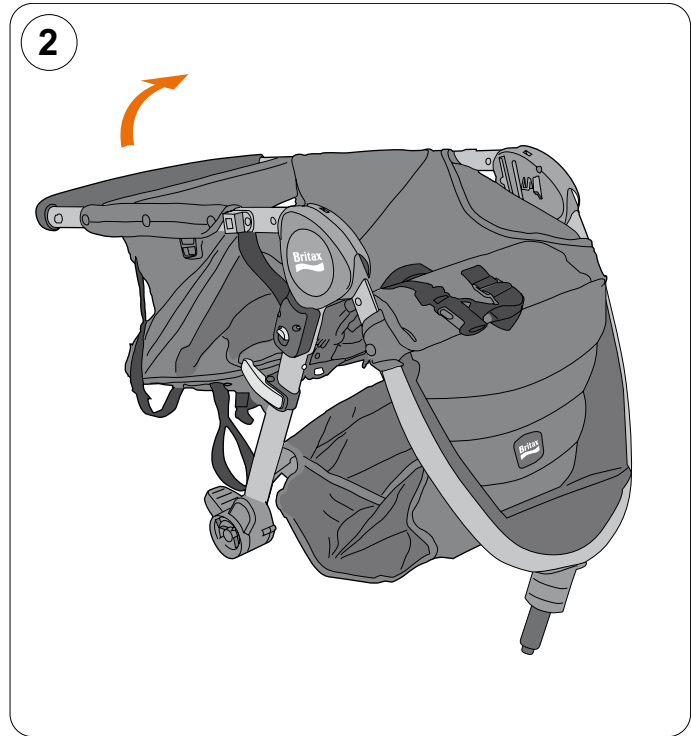
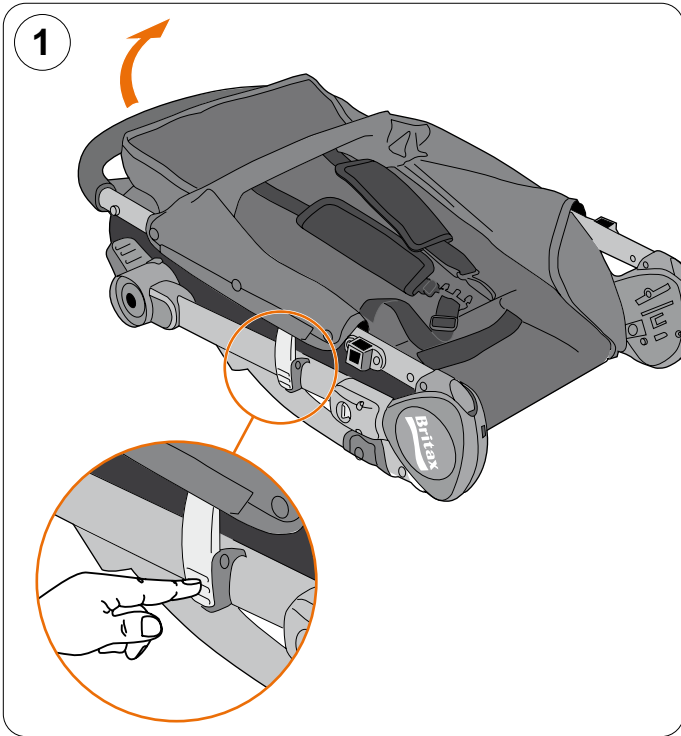

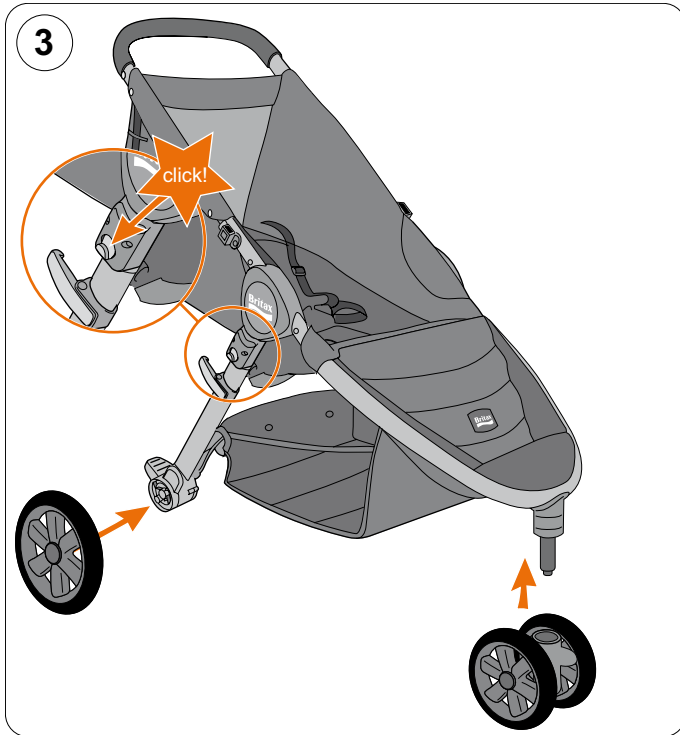

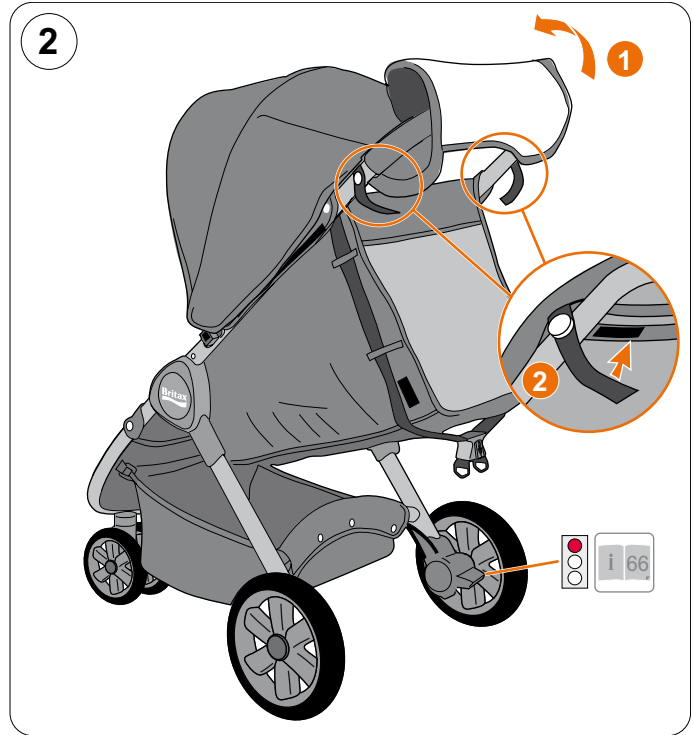
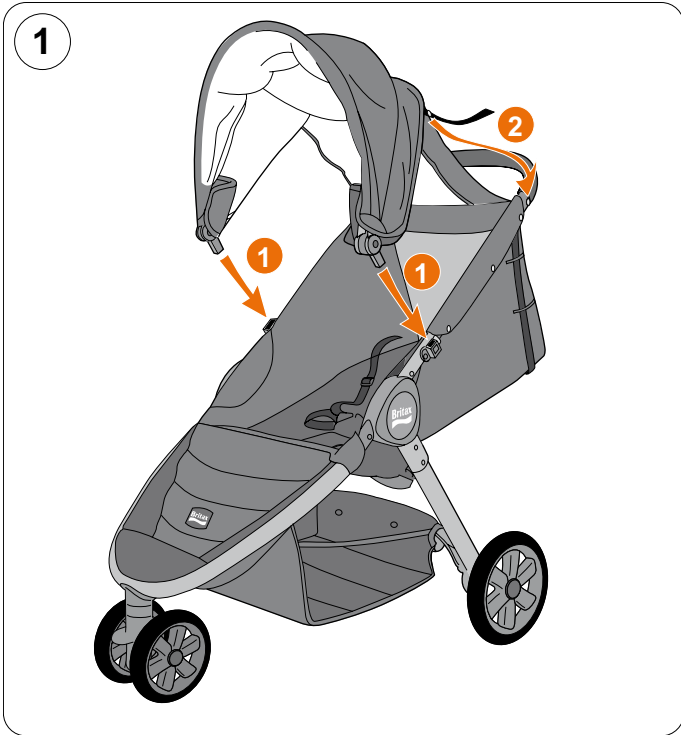

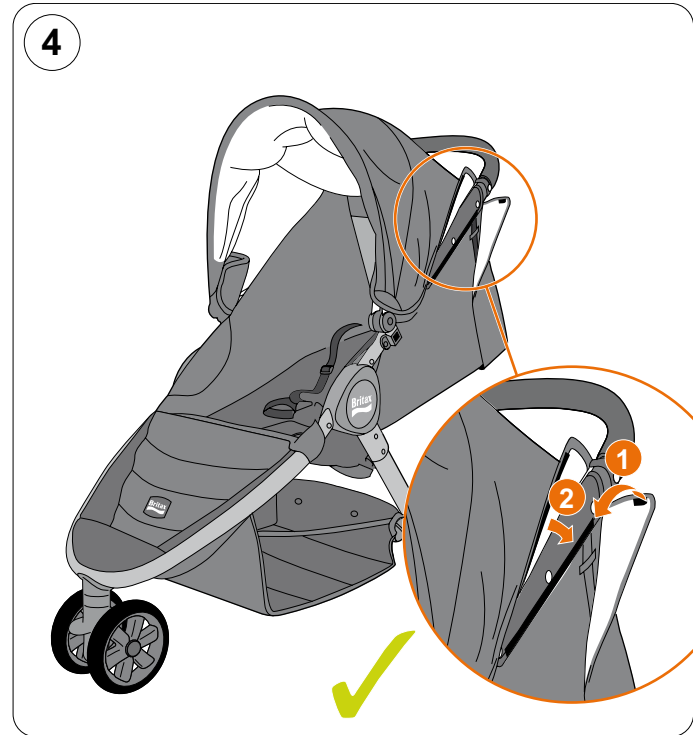
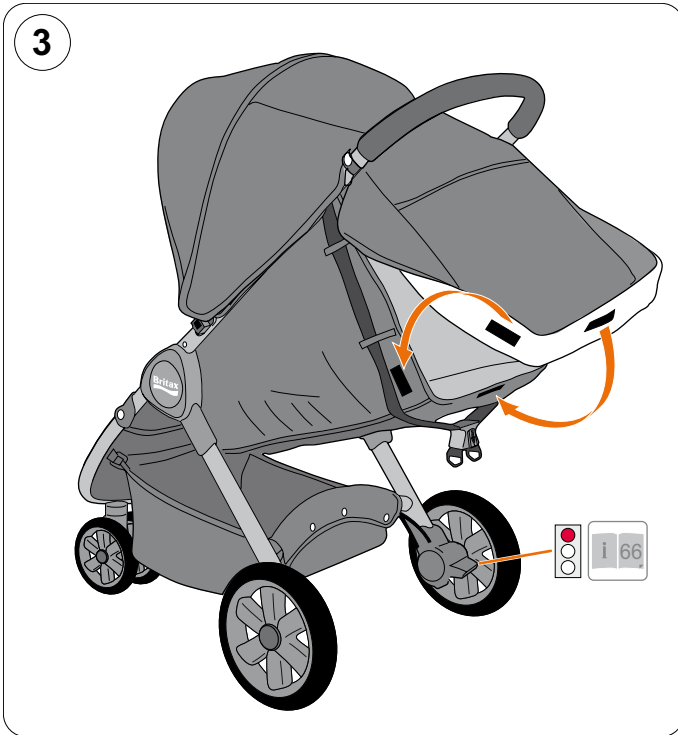





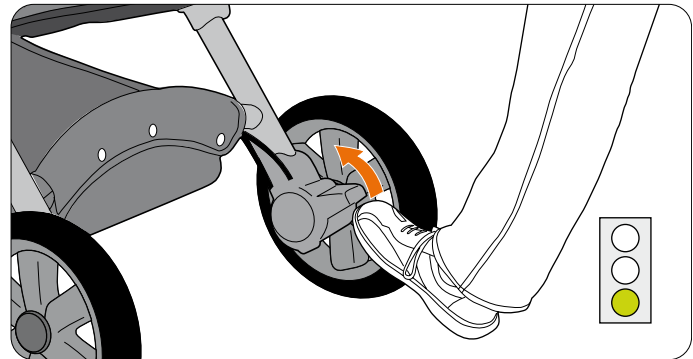
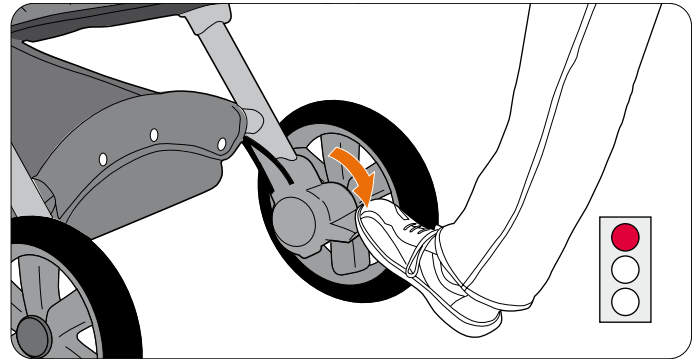

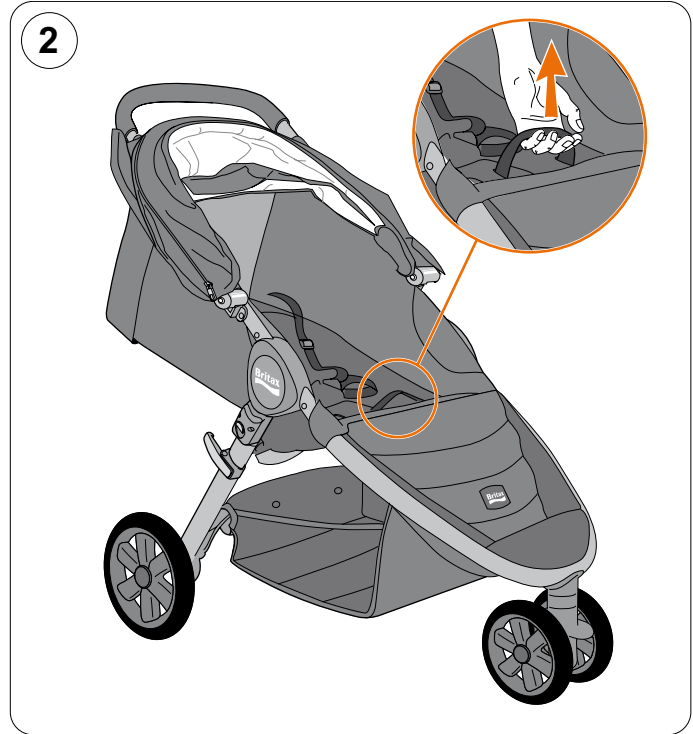
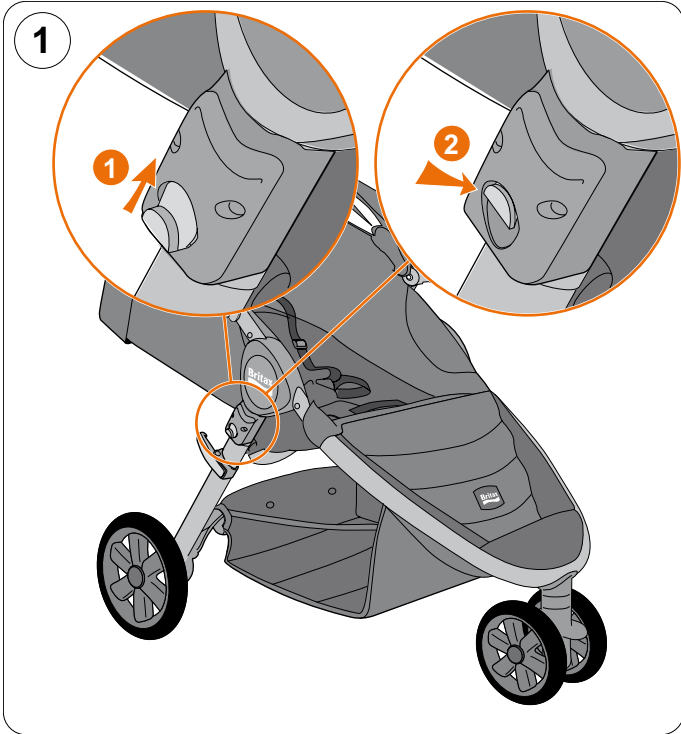

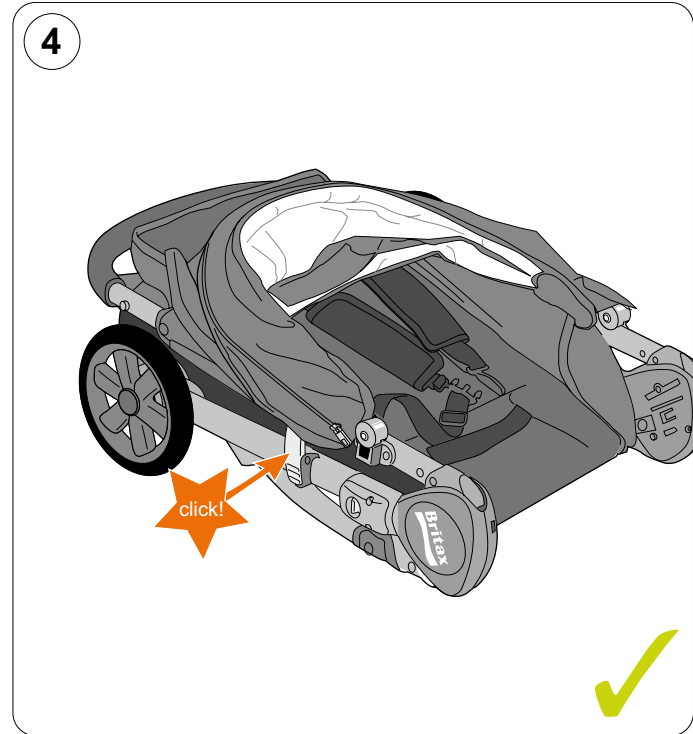
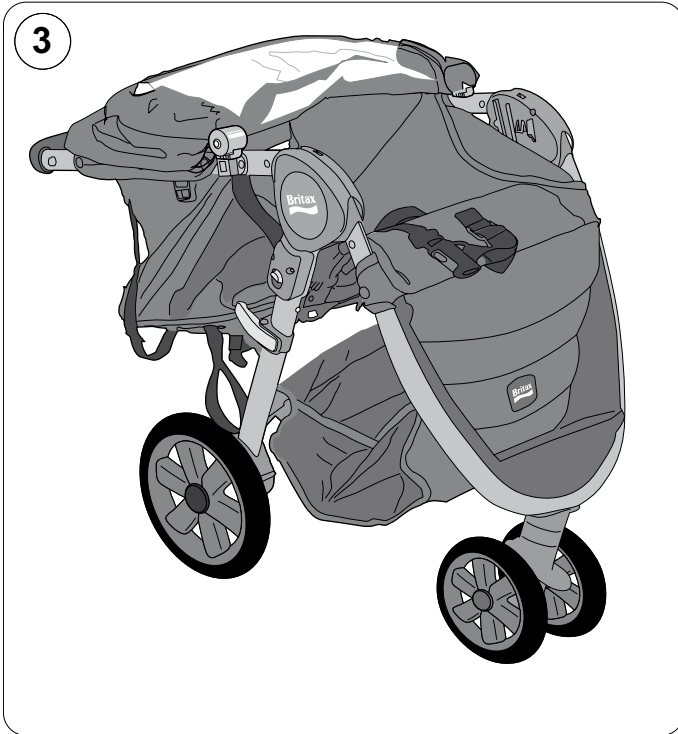

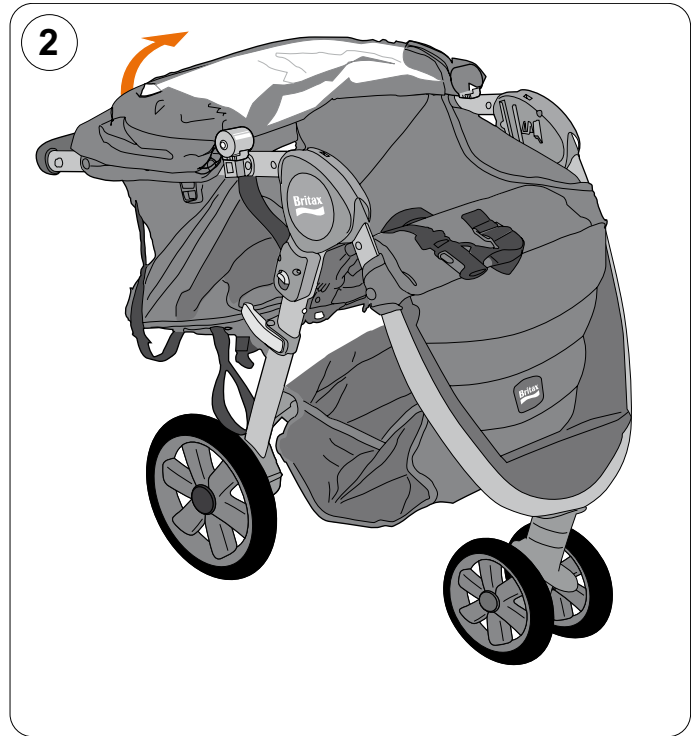
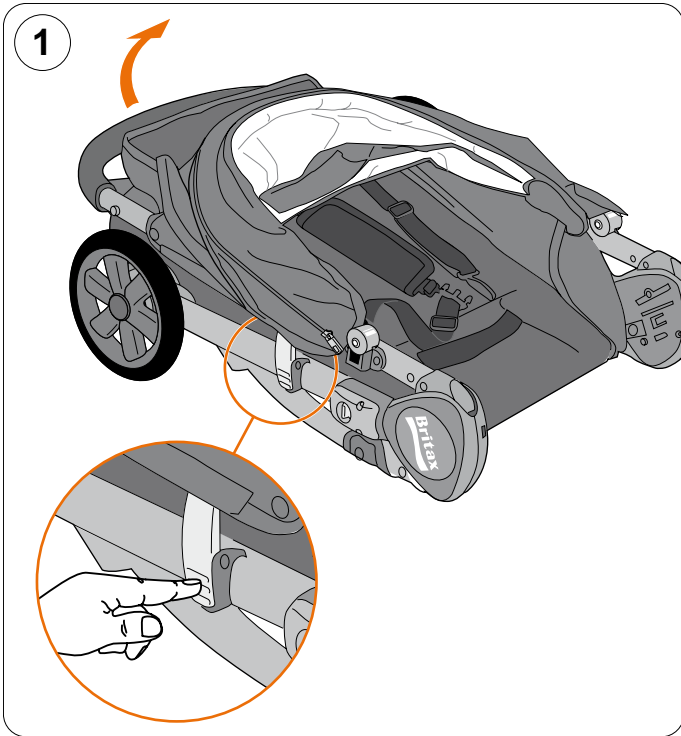



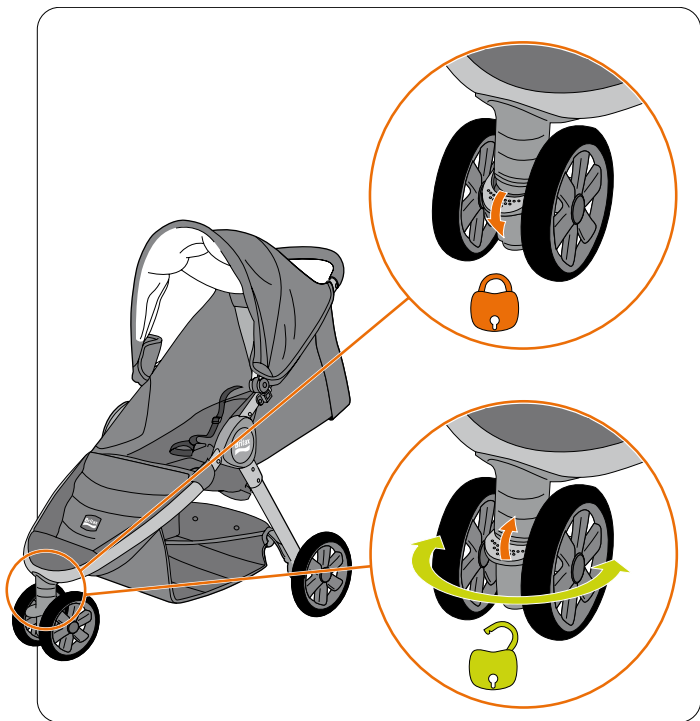

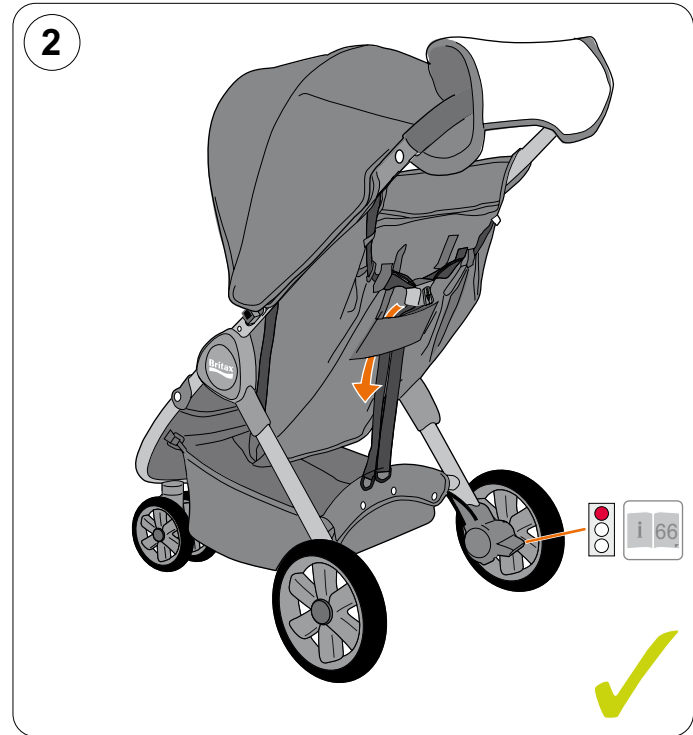
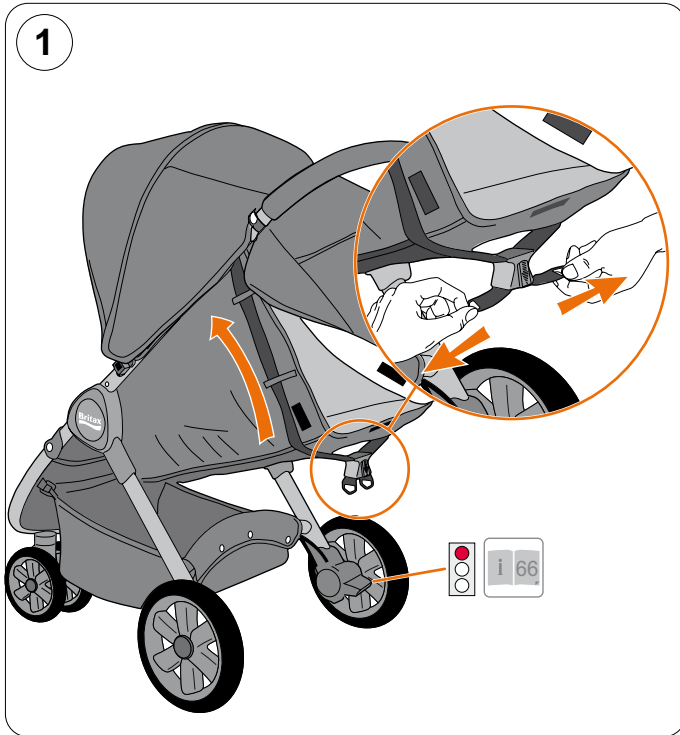

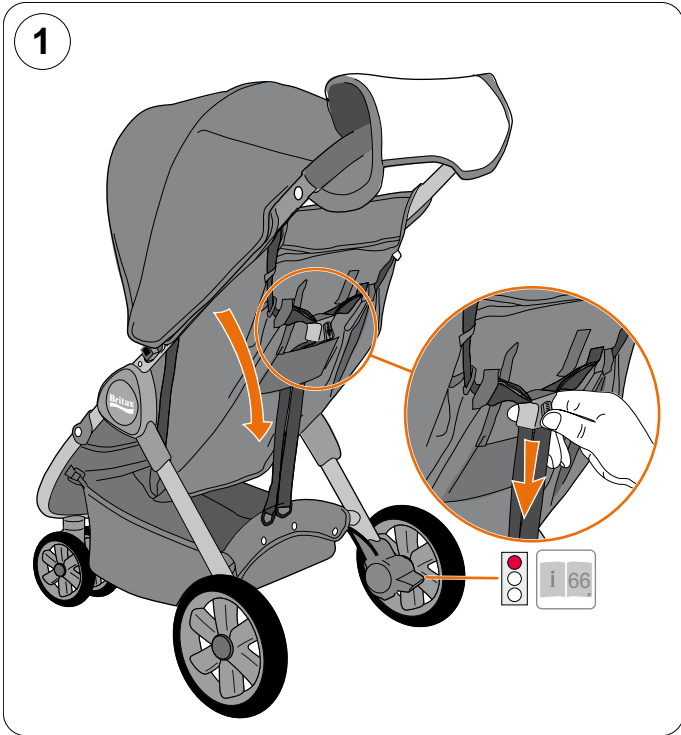



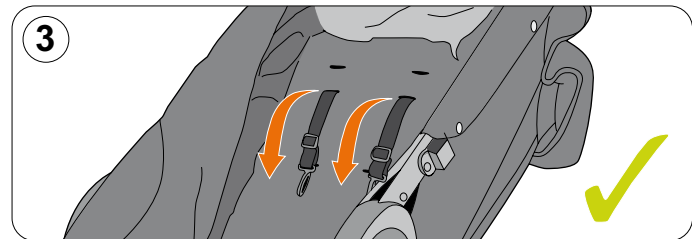
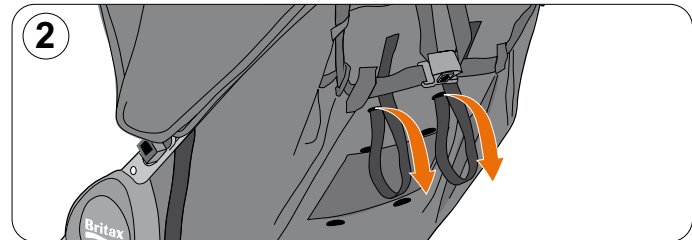
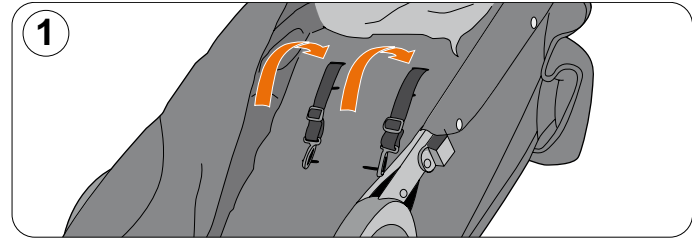
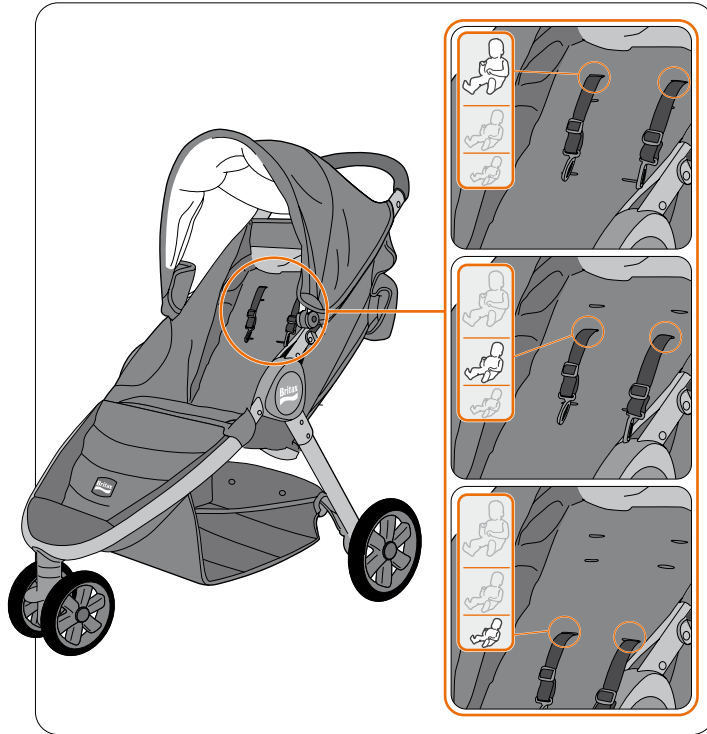



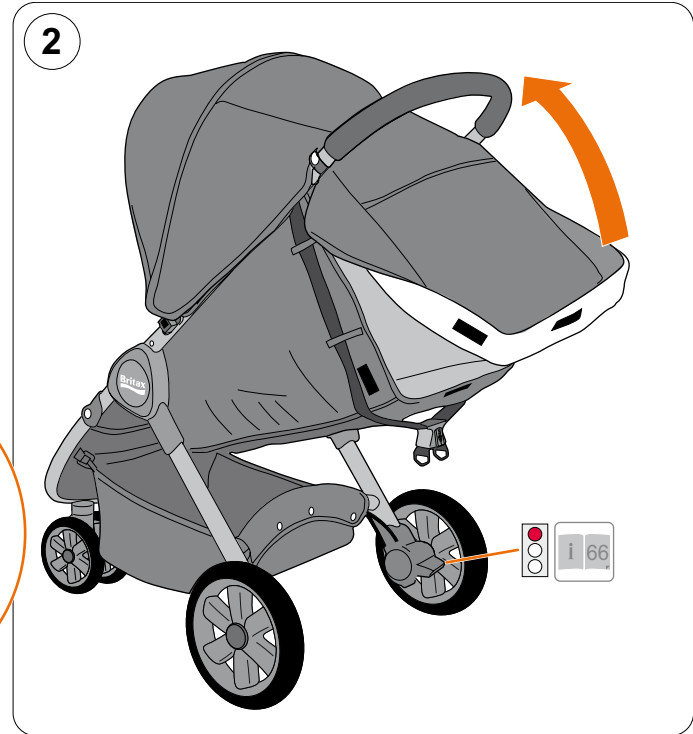
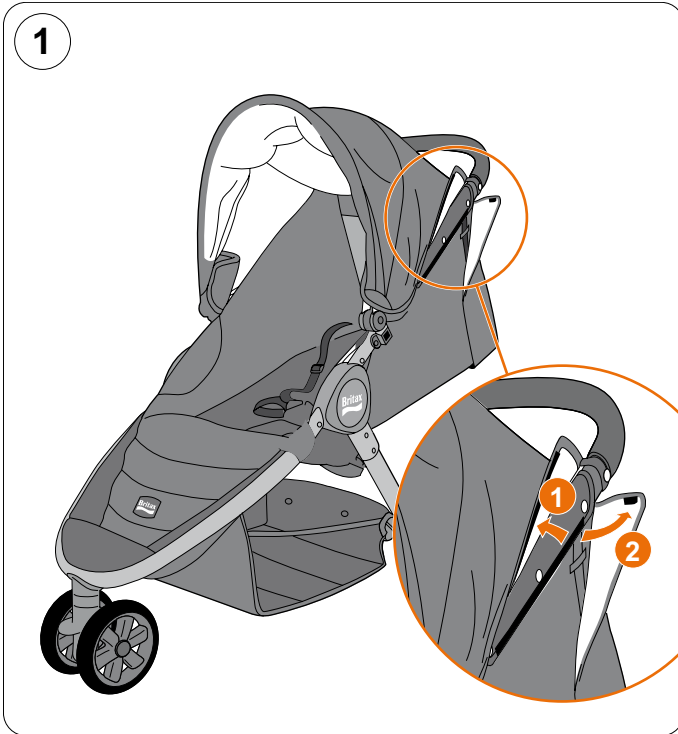

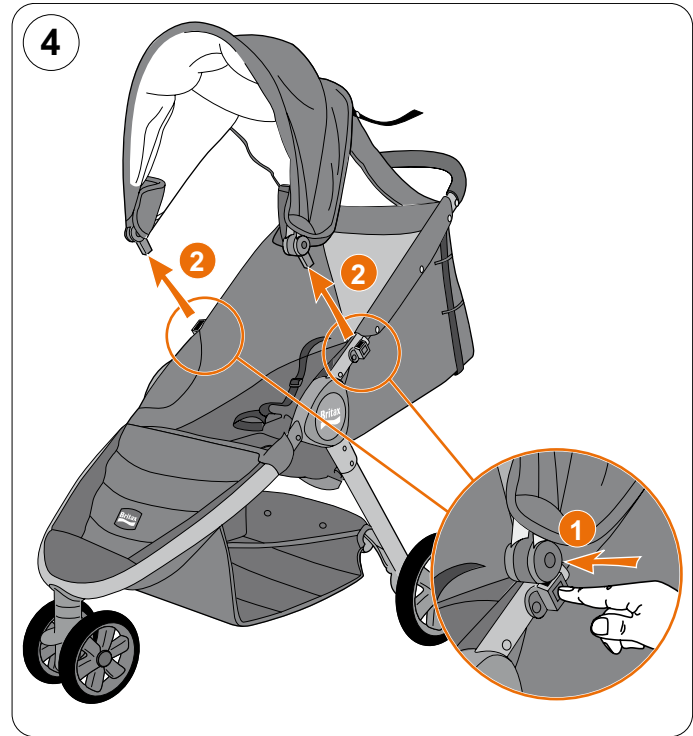
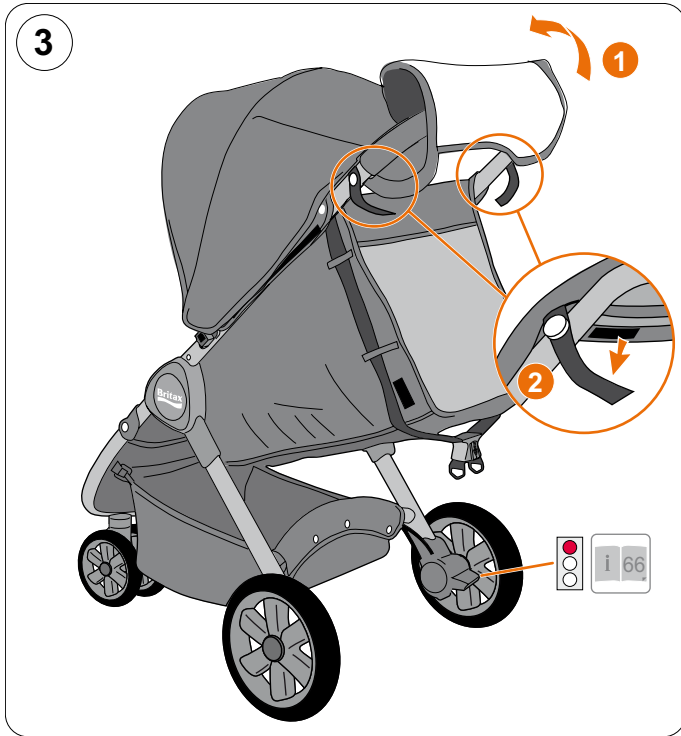



5



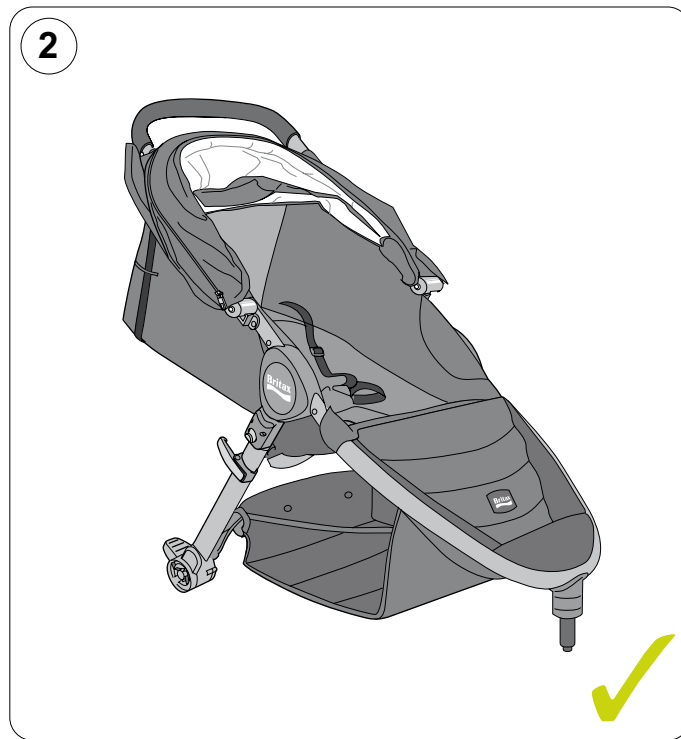
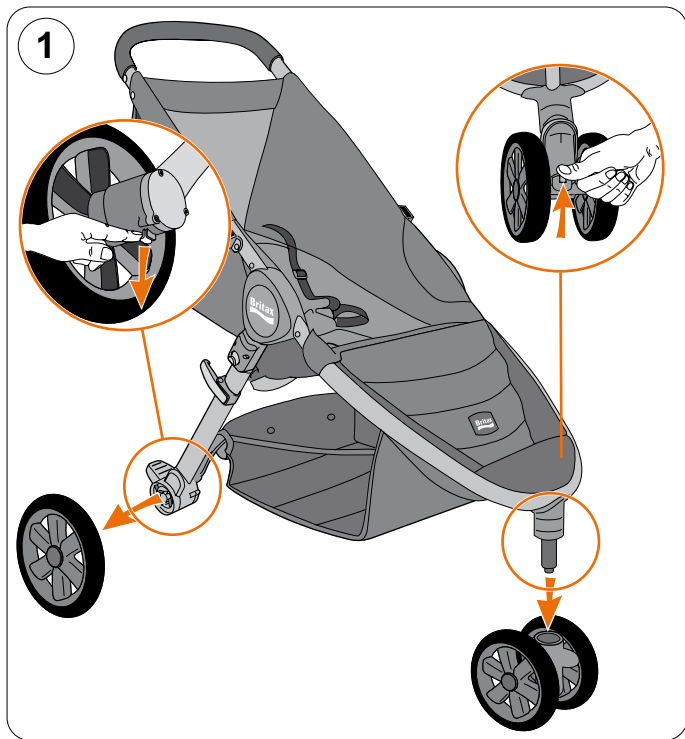

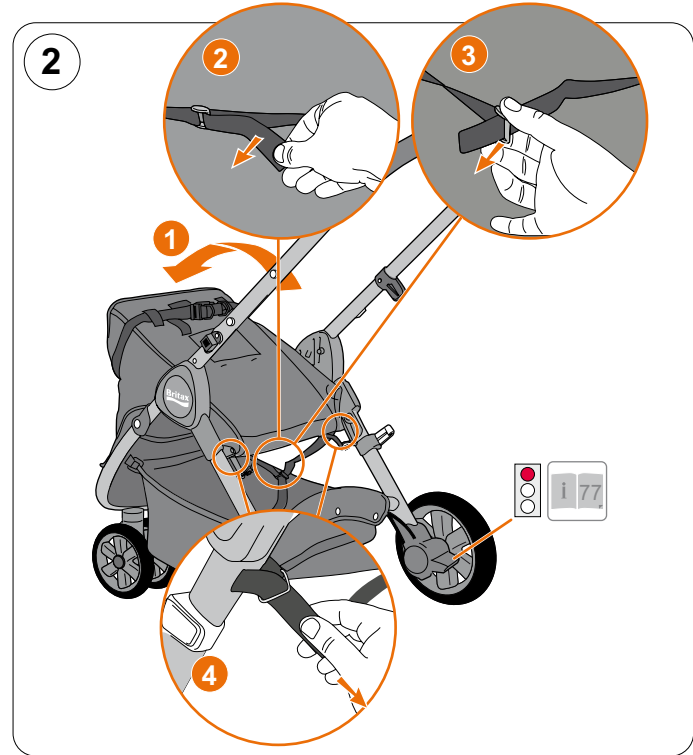
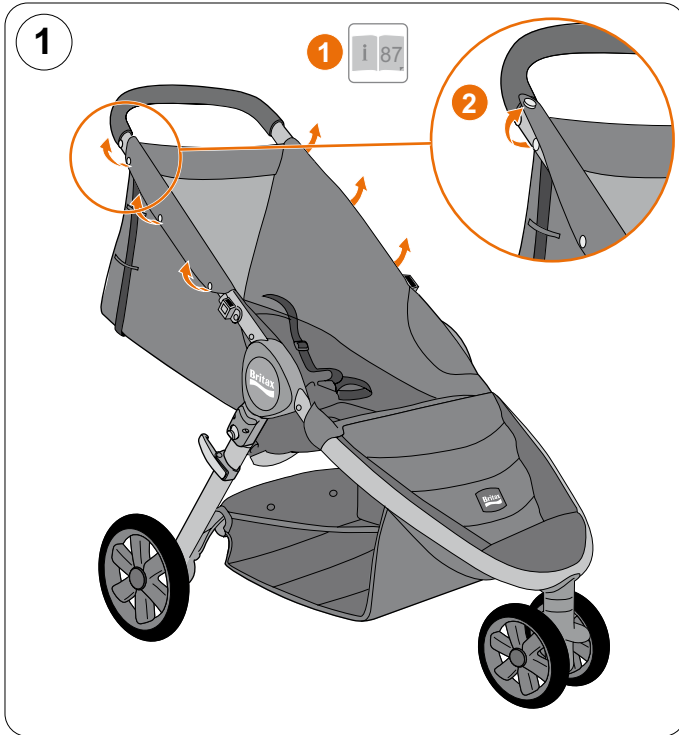

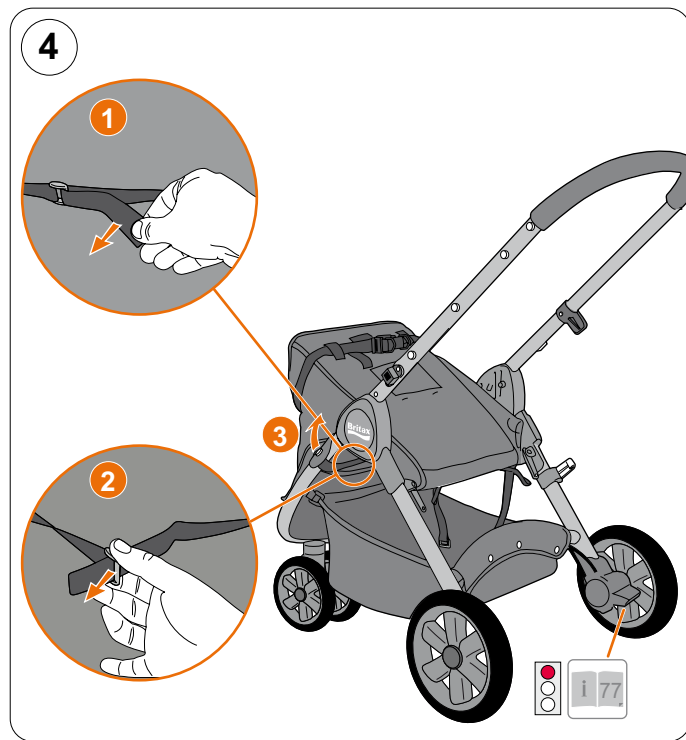
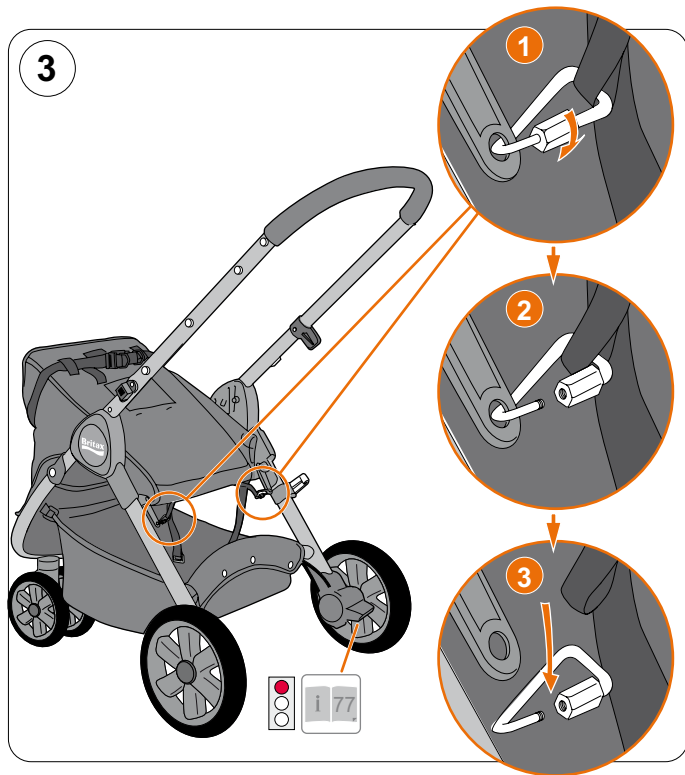



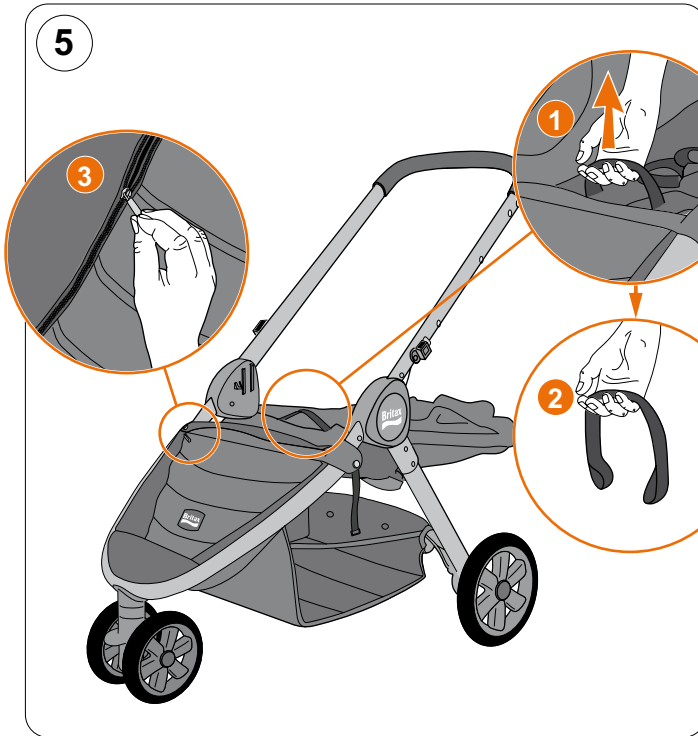

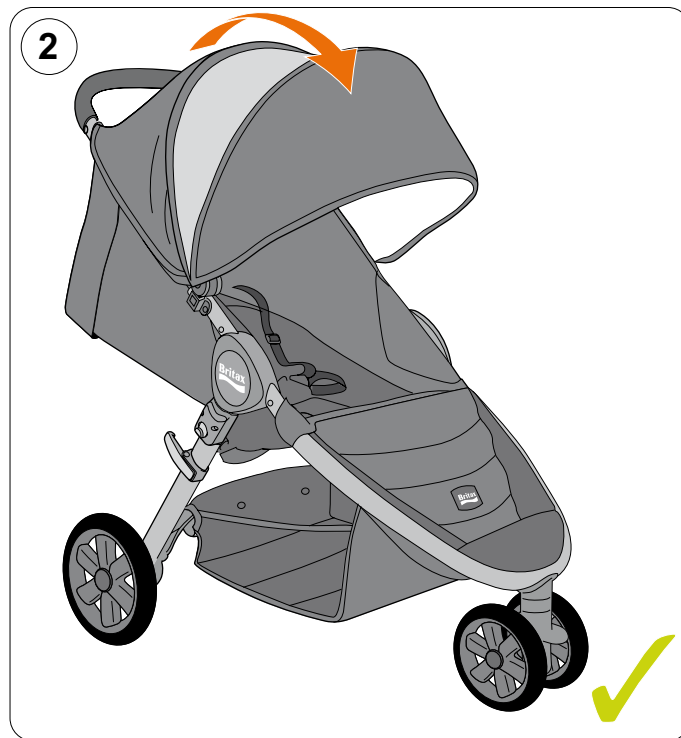
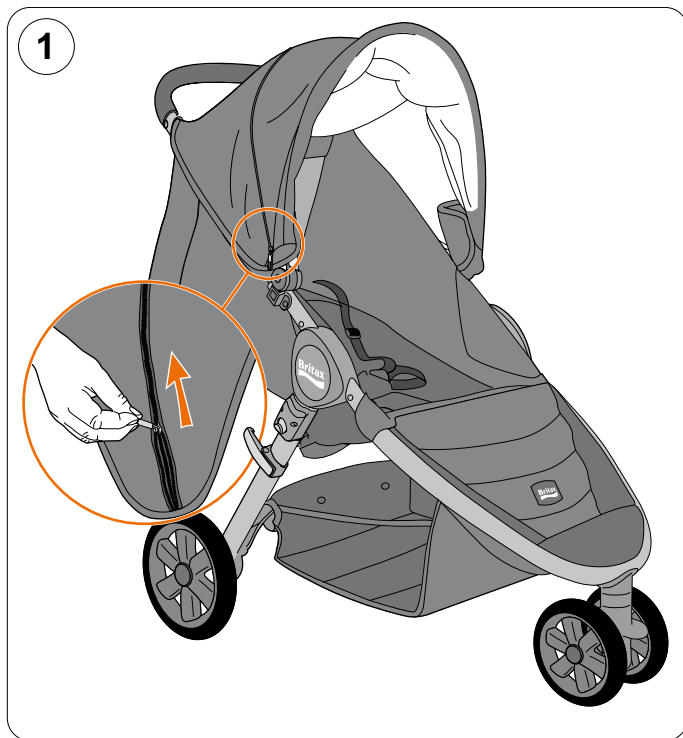

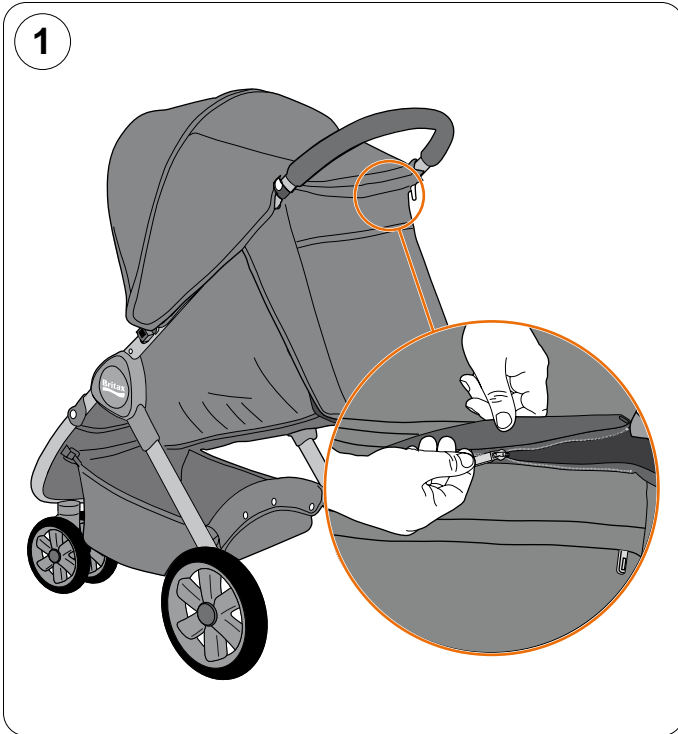





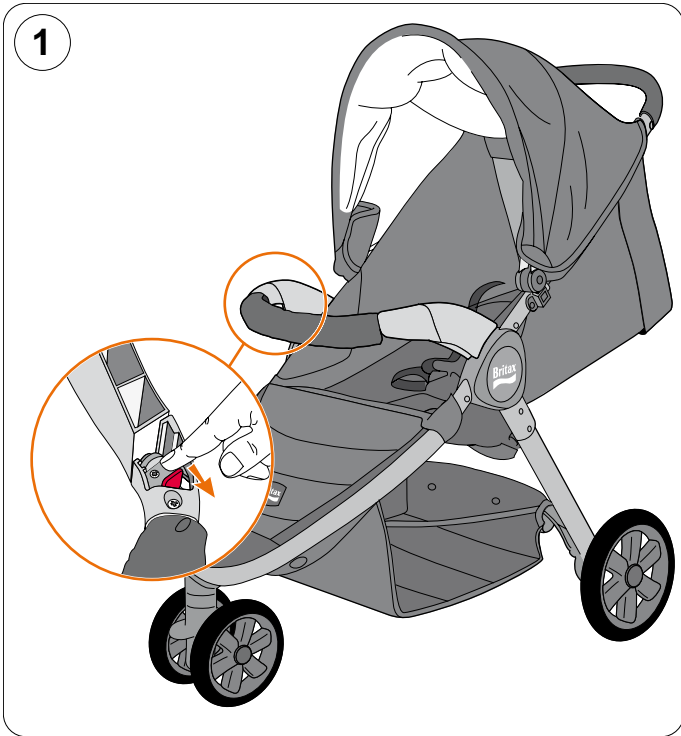

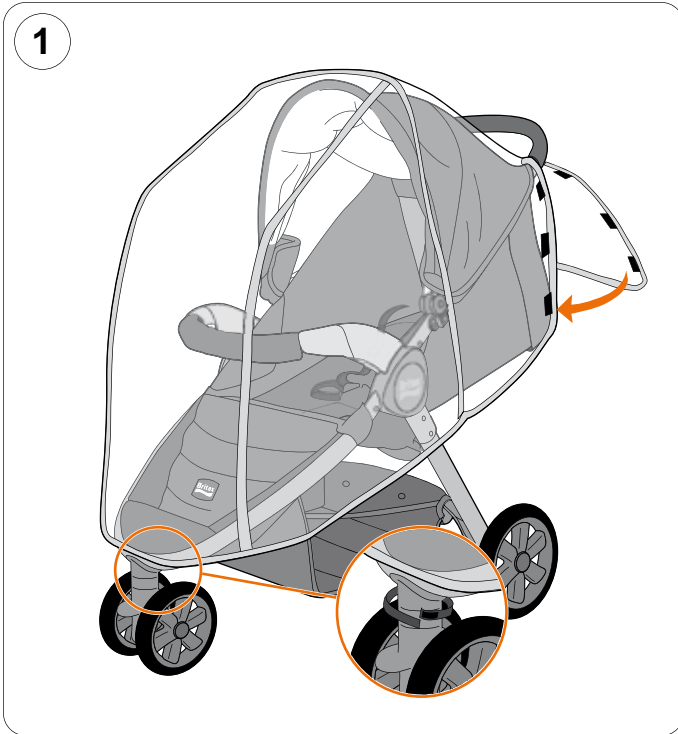





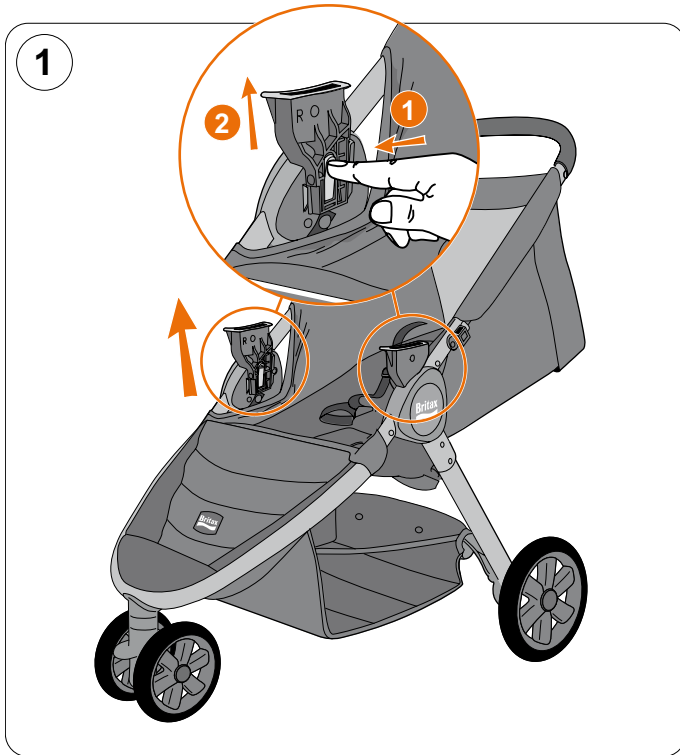

1

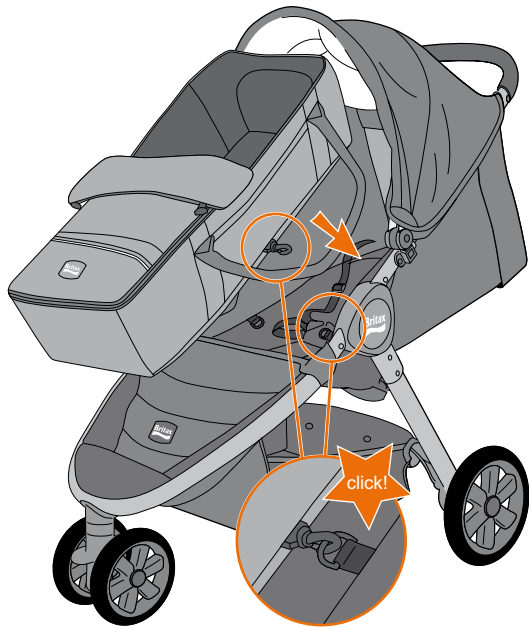

2





1



2

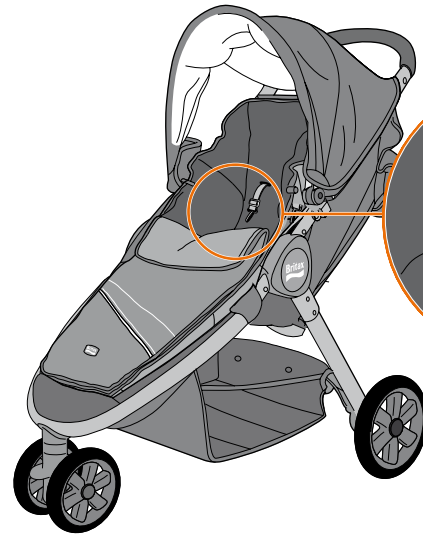

## 4 Pflegeanleitung

**Das Produkt muss regelmäßig überprüft und gereinigt werden.**

- ✎ Kontrollieren Sie regelmäßig alle wichtigen Teile auf Beschädigungen. Vergewissern Sie sich, dass die mechanischen Bauteile einwandfrei funktionieren.
- ✎ Kontrollieren Sie regelmäßig, ob alle Schrauben, Nieten, Bolzen und andere Befestigungen fest sitzen.
- ✎ Benutzen Sie kein Schmierfett oder Öl für die Schmierung, sondern ein Spray auf Silikonbasis.
- ✎ Eine zu schwere Beladung, unsachgemäßes Zusammenklappen oder das Verwenden von nicht zugelassenem Zubehör können den Kinderwagen beschädigen oder zerstören.
- ✎ Laden Sie nie mehr als 4 kg in den Einkaufskorb.
- ✎ Bewahren Sie den Kinderwagen nur aufgeklappt in gut gelüfteter Umgebung auf, damit es nicht zu Schimmelbildung kommt.
- ✎ Stellen Sie den Kinderwagen nicht in direkter Sonne ab, die Textilien können ausbleichen.

## 4 Care instructions

**The product should be regularly checked and cleaned.**

- ✎ Regularly check all important parts for damage. Make sure that mechanical components are working properly.
- ✎ Regularly check that all screws, rivets, bolts and other fasteners are tight.
- ✎ Do not use grease or oil for lubrication – use a silicone-based spray.
- ✎ Too heavy a load, improper folding or the use of non-approved accessories may damage or destroy the strollers.
- ✎ Never put more than 4 kg in the shopping basket.
- ✎ Please keep the folded stroller only in well ventilated area prevent mildew.
- ✎ Put the stroller out of direct sunlight, the textiles can fade.

## 4 Consignes d'entretien

**Le produit doit être vérifié régulièrement et être nettoyé.**

- ✎ Contrôlez régulièrement l'état de toutes les pièces importantes. Assurez-vous du bon fonctionnement de toutes les pièces mécaniques.
- ✎ Contrôlez régulièrement si toutes les vis, les rivets, les boulons et les autres pièces sont bien fixés.
- ✎ N'utilisez aucune huile ou graisse pour lubrifier mais un spray à base de silicone.
- ✎ La poussette peut être endommagée ou détruite par une charge trop lourde, lors d'un repli non conforme ou lors de l'utilisation d'accessoires non autorisés.
- ✎ Ne chargez jamais plus de 4 kg dans le panier.
- ✎ Gardez la poussette uniquement dépliée, dans un endroit bien aéré, pour éviter la formation de moisissures.
- ✎ Ne garez pas la poussette sous le soleil, les textiles pouvant pâlir.

DE

## Gebrauchsanleitung

- Benutzen Sie den Kinderwagen nicht mehr, wenn Teile verbogen, verschlissen oder gebrochen sind. Lassen Sie den Kinderwagen durch einen Reperaturservice reparieren oder wenden Sie sich an den Britax Kundenservice.

**Pflegehinweis:**

- Den Sitzbezug und das Verdeck können Sie mit einem Schwamm und lauwarmem Seifenwasser säubern.



GB

## User instructions

- No longer use the stroller if parts are bent, worn or broken. Have the stroller repaired by a repair service or contact Britax Customer Service.

**Care instructions**

- The seat cover and hood can be cleaned with a sponge and warm soapy water.



FR

## Mode d'emploi

- N'utilisez plus la poussette lors des pièces sont tordues, usées ou cassées. Faites réparer la poussette par un service de réparation ou adressez-vous au service clients Britax.

**Conseil d'entretien :**

- Vous pouvez nettoyer la housse de siège et la capote à l'aide d'une éponge et de l'eau tiède savonneuse.



DE

GB

FR

## 5 Garantie

Für diesen Kinderwagen leisten wir eine Garantie für Fabrikations- oder Material-Fehler von 2 Jahren. Die Garantiezeit beginnt am Tag des Kaufes. Zum Nachweis bewahren Sie bitte den Kaufbeleg auf.

Bei Reklamationen senden Sie den Kinderwagen mit dem Kaufbeleg zurück. Die Garantieleistung beschränkt sich auf Kinderwagen, die sachgemäß behandelt wurden und in einem sauberen und ordentlichen Zustand zurückgesandt werden.

### Die Garantie erstreckt sich nicht auf:

- natürliche Abnutzungserscheinungen und Schäden durch übermäßige Beanspruchung.
- Schäden durch ungeeignete oder unsachgemäße Verwendung.

### Garantiefall oder nicht?

**Stoffe:** Alle unsere Stoffe erfüllen hohe Anforderungen in Bezug auf Farbbeständigkeit gegen UV-Strahlung. Dennoch bleichen alle Stoffe aus, wenn sie der UV-Strahlung ausgesetzt sind. Hierbei handelt es sich um keinen Material-Fehler, sondern um normale Verschleißerscheinungen, für die keine Garantie übernommen wird.

## 5 Warranty

For this stroller, we provide a warranty for manufacturing or material defects for 2 years. The warranty period begins on the date of purchase. Please keep the receipt as proof of purchase.

For complaints please return the stroller with the receipt. The warranty is limited to strollers that have been properly handled and are returned in a clean and proper condition.

### The warranty does not cover:

- natural wear and tear and damage due to excessive stress.
- damage caused by unsuitable or improper use.

### Warranty or not?

**Fabrics:** All our fabrics meet the highest requirements in terms of colour fastness to UV radiation. However, all substances fade if they are exposed to UV radiation. This is not a material defect, but normal wear and tear for which no warranty is given.

## 5 Garantie

Pour cette poussette, nous accordons une garantie de 2 ans pour les défauts de fabrication ou de matériau. La garantie débute le jour de l'achat. Conservez votre facture comme preuve d'achat.

Pour toute réclamation, renvoyez la poussette avec sa facture. La prestation de garantie est limitée à la poussette qui a été utilisée conformément à l'usage prévu et qui a été renvoyée propre et complète.

### La garantie ne couvre pas :

- l'usure naturelle et les dommages dus à une sollicitation excessive
- les dommages dus à une utilisation inappropriée et non conforme

### Cas de garantie ou non ?

**Tissus :** Tous nos tissus répondent à des exigences élevées quant à la résistance des couleurs aux rayons UV. Malgré tout, les tissus se décolorent lorsqu'ils sont soumis aux rayons UV. Dans ce cas, il ne s'agit pas de défaut de matériel mais d'une usure normale qui n'est pas couverte par la garantie.

DE

Gebrauchsanleitung

**Schloss:** Sollten Funktionsstörungen am Gurtschloss auftreten, so sind diese meist auf Verunreinigungen zurückzuführen, welche ausgewaschen werden können.

Im Garantiefall wenden Sie sich bitte unverzüglich an Ihren Fachhändler. Er wird Ihnen mit Rat und Tat zur Seite stehen. Bei der Bearbeitung von Reklamationsansprüchen kommen produktspezifische Abschreibungssätze zur Anwendung. Hier verweisen wir auf die beim Händler ausliegenden Allgemeinen Geschäftsbedingungen.

#### Verwendung, Pflege und Wartung:

Der Kinderwagen muss entsprechend der Gebrauchsanleitung behandelt werden. Wir weisen ausdrücklich darauf hin, dass nur Original-Zubehör bzw. Ersatzteile verwendet werden dürfen.

GB

User instructions

**Buckle:** If any problems occur on the buckle, these are often due to dirt that can be washed out.

For warranty service, please contact your dealer immediately. You will be given advice and assistance. When processing claims, product-specific depreciation rates apply. For this we refer you to the general terms and conditions displayed at the dealership.

#### Use, care and maintenance:

The stroller must be treated according to the instructions. We expressly point out that only original accessories or spare parts may be used.



FR

Mode d'emploi

**Fermer :** Si le fermer devait présenter des dysfonctionnements, ceux-ci sont souvent dus à un encrassement qui peut être éliminé par un simple lavage.

En cas de recours en garantie, veuillez vous adresser immédiatement à votre revendeur spécialisé. Il vous assistera volontiers. Lors du traitement des réclamations, les taux d'amortissement spécifiques au produit sont appliqués. Pour cela, veuillez consulter nos conditions générales de vente disponibles auprès de votre revendeur.

#### Utilisation, entretien et maintenance :

La poussette doit être traitée conformément au mode d'emploi. Nous signalons expressément que seuls les accessoires et les pièces de rechange d'origine doivent être utilisés.



#### 4 Instrucciones de mantenimiento

**El producto debe ser revisado y lavado periódicamente.**

- ✎ Controle regularmente todas las partes importantes que corran peligro de ser dañadas. Asegúrese de que todas las piezas mecánicas funcionan sin problemas.
- ✎ Compruebe regularmente si todos los tornillos, remaches, pernos y otros elementos de fijación estén bien ajustados.
- ✎ No utilice grasas lubricantes o aceites, sino un spray con base de silicona.
- ✎ Una carga demasiado pesada, un montaje indebido o el uso de accesorios no permitidos pueden dañar o estropear el cochecito.
- ✎ No cargue más de 4 kg en la cesta portaobjetos.
- ✎ Guarde el cochecito solamente plegado y en un entorno bien ventilado a fin de que no se forme moho.
- ✎ No exponga el cochecito a los rayos del sol, ya que los tejidos podrían decolorar.

#### 4 Instruções de conservação

**O produto tem de ser regularmente verificado e limpo.**

- ✎ Verifique regularmente todas as peças importantes quanto a danos. Certifique-se que os componentes mecânicos funcionam corretamente.
- ✎ Verifique regularmente se todos os parafusos, rebites, cavilhas e outras fixações assentam com firmeza.
- ✎ Não utilize lubrificantes nem óleo para lubrificar, mas sim um spray à base de silicone.
- ✎ Carregar carga demasiado pesada, dobrar incorretamente para fechar ou utilizar acessórios não autorizados podem danificar ou destruir o carrinho.
- ✎ Nunca carregue o cesto de compras com mais de 4 kg.
- ✎ Guarde o carrinho de passeio sempre dobrado e num local bem arejado, para não ganhar bolor.
- ✎ Não deixe o carrinho de passeio diretamente exposto ao sol para os tecidos não desbotarem.

#### 4 Manutenzione

**Assicuratevi di controllare e pulire regolarmente il passeggino.**

- ✎ Verificate regolarmente l'eventuale presenza di danni su tutte le parti importanti. Accertatevi che i componenti meccanici funzionino perfettamente.
- ✎ Controllate regolarmente che viti, rivetti, perni ed altri sistemi di fissaggio siano tutti sempre ben fissati.
- ✎ Non usare mai grasso o olio per lubrificare giunti e snodi. Meglio usare prodotti spray a base di silicone.
- ✎ Un carico eccessivo, una chiusura non conforme o l'utilizzo di accessori non omologati potrebbero danneggiare o distruggere il passeggino.
- ✎ Non caricate mai più di 4 kg nel cestino per la spesa.
- ✎ Il passeggino va riposto dopo averlo piegato in un ambiente ben aerato per evitare che sul lungo periodo possano formarsi muffe e funghi.
- ✎ Evitate di parcheggiare o lasciare a lungo il passeggino al sole, in quanto i raggi UV potrebbero far sbiadire i colori del tessuto.



ES

## Instrucciones de uso

- ✘ No utilice el cochecito si hay partes torcidas, desgastadas o estropeadas. Encarge la reparación del cochecito a un servicio de reparación o diríjase al servicio de atención al cliente.

**Indicaciones sobre el cuidado:**

- ✘ La funda del asiento y la capota se pueden limpiar usando una esponja y una solución jabonosa en agua templada.



PT

## Manual de instruções

- ✘ Não use mais o carrinho de passeio se tiver peças dobradas, gastas ou partidas. Chame um serviço de reparações para reparar o carrinho de passeio ou contacte o Serviço de Assistência da Britax.

**Cuidados de limpeza:**

- ✘ O revestimento do assento e a capota podem ser limpos com uma esponja e água de sabão morna.



IT

## Istruzioni per l'uso

- ✘ Non usare il passeggino se ci sono parti rotte, piegate, usurate o consumate. Eventuali rotture importanti vanno fatte riparare al più presto da persone esperte o dall'assistenza BRITAX.

**Pulizia:**

- ✘ Pulire seduta e coppottina con acqua tiepida e sapone usando una spugna.



## 5 Garantía

Este cochecito tiene una garantía por defectos de fabricación o de material de dos años. El período de garantía comienza el día de la compra del producto. Conserve el comprobante de compra.

En caso de reclamación envíe al cochecito adjuntando el comprobante de compra. La garantía queda restringida a los cochecitos que hayan sido utilizados adecuadamente y que se remitan limpios y en correcto estado.

### La garantía no cubre:

- desgastes naturales y daños por un uso excesivo.
- Daños debidos a un uso inapropiado.

**Hebilla del cinturón:** Si aparecieran defectos funcionales en la hebilla del cinturón, éstos se deben la mayoría de las veces a impurezas que pueden eliminarse.

En los casos propios de garantía, diríjase inmediatamente a un comercio especializado. Allí le aconsejarán y le proporcionarán la ayuda necesaria. A la hora de tramitar los derechos de reclamación, se aplican las tasas de amortización específicas del producto. A este respecto, nos remitimos a las

## 5 Garantia

Este carrinho de passeio tem uma garantia de 2 anos por erros de fabrico e de material. O período de garantia começa com a data de compra. Guarde o talão de compra para efeitos de comprovação.

No caso de reclamações, deve devolver o carrinho de passeio com o talão de compra. A garantia restringe-se a carrinhos de passeio que foram manuseadas correctamente e são enviadas num estado limpo e correcto.

### A garantia não se aplica a:

- Desgaste natural e danos resultantes de um esforço excessivo.
- Danos devido a uma utilização imprópria ou incorreta.

### Caso de garantia ou não?

**Tecidos:** Todos os nossos tecidos preenchem os mais altos requisitos relativamente à resistência da cor contra radiação UV. Porém, todos os tecidos desbotam quando expostos à radiação UV. Neste caso, não se trata de nenhum defeito do material, mas sim de fenómenos normais de desgaste pelos quais não se assume a responsabilidade.

## 5 Garanzia

Per questo passeggino, la garanzia è di 2 anni per i difetti di fabbricazione o relativi al materiale. La garanzia decorre dal giorno dell'acquisto. Conservate sempre la ricevuta/scontrino d'acquisto in quanto vi verrà richiesto con la garanzia.

Per qualsiasi richiesta di garanzia dovrete rispettare il passeggino in fabbrica con lo scontrino originario. La garanzia è limitata a passeggini utilizzati in modo conforme e rimandati alla fabbrica puliti ed in ordine.

### La garanzia non copre:

- le normali tracce d'usura e i danni causati da sovraccarico o sollecitazioni eccessive.
- i danni causati da un utilizzo non idoneo e non conforme.

### Caso coperto da garanzia?

**Stoffe:** Tutti i nostri tessuti soddisfano elevati requisiti di resistenza dei colori ai raggi UV. Tuttavia, tutti i tessuti sbiadiscono, se vengono esposti ai raggi UV. In questo caso non si tratta di difetti del materiale, ma di un normale fenomeno di usura, che non è coperto da garanzia.

ES

## Instrucciones de uso

Condiciones Generales de Contratación disponibles en el comercio del vendedor especializado.

**Uso, cuidado y mantenimiento:**

El cochecito debe utilizarse de acuerdo con las instrucciones de uso. Nos permitimos advertirle explícitamente que use sólomente accesorios o piezas de recambio originales.

PT

## Manual de instruções

**Fecho:** O fecho do cinto avaria muitas vezes por causa de sujidades, que podem ser lavadas.

Em caso de reclamação da garantia, dirija-se de imediato ao seu revendedor especializado, o qual o esclarecerá e aconselhará. No processamento de reclamações são aplicadas taxas de desvalorização específicas do produto. Neste sentido, remetemos para as condições gerais de venda do vendedor.

**Utilização, conservação e manutenção:**

O carrinho de passeio tem de ser manuseado conforme o manual de instruções. Recomendamos vivamente a utilização exclusiva de acessórios ou peças sobressalentes originais.



IT

## Istruzioni per l'uso

**Chiusura:** Eventuali anomalie di funzionamento della chiusura della cintura sono quasi sempre causate dalla presenza di sporco, che può essere eliminato con il lavaggio.

In caso di richieste in garanzia, rivolgetevi immediatamente al vostro rivenditore che vi assisterà con consigli e azioni concrete. A tutti i casi di garanzia si applicano i normali criteri di svalutazione tecnica del prodotto. A tale riguardo si rimanda alle condizioni commerciali generali disponibili presso il rivenditore specializzato.

**Utilizzo, pulizia e manutenzione:**

Il passeggino deve essere trattato conformemente a quanto riportato nelle istruzioni d'uso. Si richiama espressamente l'attenzione sul fatto che possono essere utilizzati solo accessori e/o parti di ricambio originali.



## 4 Инструкция по уходу

**Следует регулярно производить контроль и очистку изделия.**

- ✧ Регулярно проверяйте все важные детали на наличие повреждений. Убедитесь в безупречности функционирования всех деталей механической конструкции.
- ✧ Регулярно проверяйте, прочно ли закреплены все винты, заклепки, болты и прочие элементы крепления.
- ✧ Не используйте густых смазочных материалов или масел, а только аэрозоль на основе силикона.
- ✧ Слишком тяжелый груз, ненадлежащее складывание коляски или использование неразрешенных принадлежностей – все это может привести к поломке или порче коляски.
- ✧ Не нагружайте в корзинку для покупок больше, чем 4 кг.
- ✧ Храните детскую коляску только в открытом состоянии в хорошо проветриваемом помещении, чтобы предупредить появление плесени.
- ✧ Не оставляйте детскую коляску под прямыми солнечными лучами, иначе элементы из ткани могут полинять.

## 4 Anvisninger til vedligeholdelse

**Produktet skal regelmæssigt kontrolleres og rengøres.**

- ✧ Kontrollér med jævne mellemrum, at ingen af de vigtige dele har taget skade. Kontrollér, at de mekaniske komponenter fungerer efter hensigten.
- ✧ Kontrollér jævnlgt, at alle skruer, nitter, bolte og andre fastgøringsdele sidder fast.
- ✧ Benyt ikke smørefedt eller olie til smøring, men kun spray på silikonebasis.
- ✧ For voldsom belastning, forkert sammenklapning eller brug af tilbehør, som ikke er tilladt, kan beskadige eller ødelægge vognen.
- ✧ Læg aldrig mere end 4 kg i indkøbskurven.
- ✧ Opbevar kun barnevognen sammenklappet i velventilerede omgivelser så der ikke dannes skimmel.
- ✧ Stil ikke barnevognen i direkte sollys, stoffer kan beges.

## 4 Onderhoudshandleiding

**Het product moet regelmatig gecontroleerd en gereinigd worden.**

- ✧ Controleer alle belangrijke onderdelen regelmatig op beschadiging. Zorg ervoor dat de mechanische componenten goed functioneren.
- ✧ Controleer regelmatig of alle schroeven, klinknagels, bouten en andere bevestigingen goed vastzitten.
- ✧ Gebruik voor het smeren geen smeervet of olie, maar een spray op siliconenbasis.
- ✧ Een te grote belasting, ondeskundig samenklappen of het gebruik van niet-toegestane accessoires kunnen de kinderwagen beschadigen of vernielen.
- ✧ Plaats nooit meer dan 4 kg in de boodschappenmand.
- ✧ Berg de kinderwagen altijd opengeklapt op in een goed geventileerde ruimte, zodat er zich geen schimmelvorming kan voordoen.
- ✧ Parkeer de kinderwagen niet in direct zonlicht, waardoor de stof kan verbleken.

RU

## Инструкция по эксплуатации

- ❗ Никогда не используйте детскую коляску, если ее детали изогнуты, изношены или сломаны. Обратитесь в ремонтную мастерскую для выполнения ремонта детской коляски или обратитесь в сервисную службу Britax.

**Указание по уходу за изделием:**

- ❗ Чехол сидения и тент можно почистить с помощью губки и теплого мыльного раствора.



DK

## Brugsvejledning

- ❗ Benyt ikke barnevognen hvis dele er bøjed, slidte eller defekte. Lad barnevognen reparere af værksted eller kontakt Britax kundeservice.

**Plejeanvisninger:**

- ❗ Sædebetæk og afdækning kan rengøres med en svamp og lunken t sæbevand.



NL

## Gebruiksaanwijzing

- ❗ Gebruik de kinderwagen niet meer, als er onderdelen verbogen, versleten of gebroken zijn. Laat de kinderwagen door een reparatieservice repareren of neem contact op met de Britax-klantenservice.

**Onderhoudsaanwijzing:**

- ❗ De bekleding van de zitting en de afdekkap kunnen met een spons en lauw zeepwater worden gereinigd.



## 5 Гарантия

На данную детскую коляску мы предоставляем двухгодичную гарантию на отсутствие брака изготовления или дефектов материалов. Гарантийный срок исчисляется с даты покупки. Для подтверждения сохраняйте документ, свидетельствующий о покупке.

При возникновении претензий отправьте детскую коляску производителю, приложив документ, подтверждающий факт покупки. Гарантийные обязательства распространяются только на детские коляски, с которыми обращались надлежащим образом, и которые были отправлены обратно в чистом и аккуратном виде.

### Гарантия не распространяется на:

- проявления естественного износа и повреждения в результате чрезмерной нагрузки,
- на повреждения, возникшие как следствие применения не по назначению или неправильной эксплуатации.

### Что такое гарантийный случай?

**Материалы:** Все наши материалы соответствуют высоким требованиям к стойкости красителя против ультрафиолетового излучения. Несмотря на это все материалы, подвергающиеся

## 5 Garanti

For denne barnevogn ydes 2 års garanti på fabrikations- eller materialefejl. Garantiperioden begynder den dag, produktet købes. Opbevar venligst kvitteringen som dokumentation.

Ved reklamationer indsendes barnevognen med kvittering. Garantien ydes kun, hvis barnevognen er blevet behandlet med den fornødne omhu og returneres i ren og ordentlig stand.

### Garantien dækker ikke:

- naturlig slitage samt skader, der er opstået som følge af for voldsom belastning.
- Skader, der er opstået, fordi autostolen er blevet behandlet forkert eller anvendes i strid med det egentlige formål.

### Garanti eller ej?

**Stoffer:** Alle vore stoffer opfylder meget strenge krav, hvad angår deres farveægtighed i forhold til UV-stråler. Alligevel vil stoffernes farver falme, hvis de udsættes for UV-stråler. Der er her tale om normalt

## 5 Garantie

Voor deze kinderwagens geven wij 2 jaar garantie bij fabricage- en materiaalfouten. De garantieperiode gaat in op de datum van aankoop. Bewaar de aankoopbon als bewijs voor de aankoop.

Bij klachten dient u de kinderwagen samen met de aankoopbon terug te zenden. De garantie is alleen van toepassing op kinderwagens waar juist mee is omgegaan en die in schone en goede staat worden teruggezonden.

### Uitgesloten van garantie zijn:

- normale tekenen van slijtage en schade ten gevolge van overmatige belasting.
- schade ten gevolge van onbedoeld of onjuist gebruik.

### Garantie of niet?

**Stoffen:** Al onze stoffen voldoen aan hoge eisen wat betreft de kleurbestendigheid tegen UV-straling. Alle stoffen verbleken echter als deze aan UV-straling worden blootgesteld. Hierbij gaat het niet om materiaalfouten, maar om normale

RU

## Инструкция по эксплуатации

воздействию УФ-излучения, линяют. Причиной являются не дефекты материала, а обычные проявления износа, которые не являются гарантийным случаем.

**Замок:** Неисправности замка ремня в большинстве случаев вызваны загрязнением, которое можно удалить промыв замка.

В случаях, требующих предоставления услуг по гарантии, немедленно обращайтесь в специализированный магазин, продавший этот товар. Там вам помогут советом и содействием. При обработке рекламационных исков используются амортизационные нормы, специфичные для изделия. Здесь указываются для ознакомления общие условия сделки.

**Использование, уход и техническое обслуживание:**

При обращении с детской коляской необходимо соблюдать инструкцию по эксплуатации. Мы настоятельно обращаем ваше внимание на то, что разрешено использование только оригинальных запасных частей или принадлежностей.

DK

## Brugsvejledning

slid og ikke om materialefejl, og det er derfor ikke omfattet af garantien.

**Lås:** Hvis der konstateres funktionsfejl på seletåsen, skyldes det som regel snavs, der kan vaskes væk.

Hvis du ønsker at gøre brug af garantien, bedes du henvende dig til en specialforretning. Her vil du blive vejledt af professionelle fagfolk. Ved reklamationer bruges der produktspecifikke afskrivningssatser. Vi gør i den forbindelse opmærksom på vores Almindelige Forretningsbetingelser, som du kan få udleveret hos forhandleren. **Anvendelse, pleje og vedligeholdelse**

Barnevognen skal behandles i overensstemmelse med betjeningsvejledningen. Vi gør udtrykkeligt opmærksom på, at der kun må benyttes originalt tilbehør / reservedele.



NL

## Gebruiksaanwijzing

slijtageverschijnselen die van garantie zijn uitgesloten.

**Slot:** Eventuele problemen met het gordelslot zijn meestal het gevolg van verontreinigingen die kunnen worden verwijderd door het slot met water te reinigen.

Neem, als uw kinderwagen nog onder de garantie valt, onmiddellijk contact op met uw vakhandel. Hier wordt u met raad en daad bijgestaan. Bij de behandeling van garantieclaims worden productspecifieke afschrijvingsregels toegepast. Hiervoor verwijzen wij u naar de bij de vakhandel verkrijgbare algemene voorwaarden.

**Gebruik, onderhoud en verzorging:**

De kinderwagen moet overeenkomstig de gebruiksaanwijzing worden gebruikt en onderhouden. Wij wijzen er nadrukkelijk op dat uitsluitend originele accessoires en onderdelen mogen worden gebruikt.



## 4 Instrukcja pielęgnacji

**Produkt należy regularnie kontrolować i czyścić.**

- ✎ Należy regularnie kontrolować wszystkie istotne elementy wózka pod kątem ich uszkodzenia. Należy również sprawdzać, czy mechaniczne części działają bez zarzutu.
- ✎ Regularnie kontrolować, czy wszystkie śruby, nity, sworznie i inne mocowania są prawidłowo osadzone.
- ✎ Do smarowania nie stosować smaru ani oleju, ale spray na bazie silikonu.
- ✎ Zbyt duże obciążenie, nieprawidłowe złożenie lub stosowanie niedozwolonych akcesoriów może być przyczyną uszkodzenia wózka.
- ✎ W koszu na zakupy nigdy nie należy przewozić ładunków cięższych niż 4 kg.
- ✎ Wózek dziecięcy należy przechowywać tylko w pozycji rozłożonej, w dobrze wentylowanym pomieszczeniu w celu uniknięcia tworzenia się pleśni.
- ✎ Nie wystawiać wózka na bezpośrednie działanie promieniowania słonecznego, tekstylia mogą wyblaknąć.

## 4 Pokyny k údržbě

**Produkt se musí pravidelně kontrolovat a čistit.**

- ✎ Pravidelně kontrolujte všechny důležité části, zda nejsou poškozeny. Přesvědčte se, že mechanické díly bezvadně fungují.
- ✎ Pravidelně kontrolujte, jestli všechny šrouby, nýty, čepy a jiné pevné spoje pevně dosedají.
- ✎ K promazávání nepoužívejte mazací tuk ani olej, ale sprej na silikonové bázi.
- ✎ Nadměrné zatížení, neodborné složení nebo používání neschváleného příslušenství může vést k poškození kočárku nebo k jeho zničení.
- ✎ Do nákupního koše nedávejte nikdy těžší nákup než 4 kg.
- ✎ Dětský kočárek uschovávejte pouze složený v dobře větraném prostředí, aby se nazačala tvořit plíseň.
- ✎ Dětský kočárek neodstavujte na přímém slunci, textilní materiály mohou vyblednout.

## 4 Návod na technickú údržbu

**Produkt je nutné pravidelne kontrolovať a čistiť.**

- ✎ Pravidelne kontrolujte všetky dôležité časti, či nie sú poškodené. Presvedčte sa, či mechanické diely fungujú bezchybne.
- ✎ Pravidelne kontrolujte, či sú pevne utiahnuté všetky skrutky, nity, čapy a ostatné upevnenia.
- ✎ Na mazanie nepoužívajte mastiaci tuk alebo olej, ale sprej na báze silikónu.
- ✎ Nadmerné zaťaženie, neodborné zloženie alebo používanie neschváleného príslušenstva môže viesť k poškodeniu detského kočíka alebo k jeho zničeniu.
- ✎ Do nákupného košíka nedávajte nikdy nákup ťažší ako 4 kg.
- ✎ Detský kočík skladujte rozložený a na dobre vetranom mieste, aby ste zamedzili tvorbe plesní.
- ✎ Detský kočík nevystavujte priamemu slnečnému žiareniu, textilný poťah by mohol vyblednúť.



PL

## Instrukcja użytkowania

- ✘ Nie należy używać wózka dziecięcego, gdy części są wygięte, zużyte lub pęknięte. Należy zlecić naprawę wózka w serwisie lub skontaktować się z działem obsługi klienta Britax.

**Instrukcja konserwacji:**

- ✘ pokrycie siedziska i osłonę można czyścić gąbką i ciepłą wodą z mydłem.



CZ

## Návod k použití

- ✘ Dětský kočárek už nepoužívejte, jestliže jsou některé části prohnuté, odřené nebo zlomené. Dětský kočárek nechte opravit v opravně nebo se obraťte na zákaznický servis Britax.

**Pokyn k údržbě:**

- ✘ Potah sedačky a stříšky můžete vyčistit houbičkou a vlažnou mýdlovou vodou.



SK

## Návod na použitie

- ✘ Detský kočík viac nepoužívajte, ak sú dielce ohnuté, prasknuté alebo zlomené. Detský kočík nechajte opraviť v opravárenskom servise alebo sa obráťte na zákaznický servis Britax.

**Čistenie:**

- ✘ Potah sedačky a striešku môžete očistiť pomocou šponge a vlažného mydlového roztoku.



## 5 Gwarancja

Na ten wózek dziecięcy udzielamy dwuletniej gwarancji na wady produkcyjne lub materiałowe. Okres gwarancji rozpoczyna się w dniu zakupu. W celu udowodnienia daty zakupu należy przechowywać dowód zakupu.

W razie reklamacji należy odesłać wózek dziecięcy wraz z dowodem zakupu. Gwarancja obejmuje wyłącznie wózki dziecięce, które były użytkowane zgodnie z przeznaczeniem i instrukcją obsługi i które zostały odesłane w czystym i porządnym stanie.

### Gwarancja nie obejmuje:

- naturalnych objawów zużycia i uszkodzeń wynikających z nadmiernego obciążenia.
- uszkodzeń powstałych wskutek niewłaściwego użytkowania lub użytkowania niezgodnego z przeznaczeniem.

### Czy gwarancja obejmuje to czy nie?

**Materiały:** Wszystkie nasze materiały spełniają wysokie wymagania w odniesieniu do odporności użytych barwników na działanie promieniowania ultrafioletowego. Jednak wszystkie materiały plowieją, kiedy są wystawiane na działanie

## 5 Záruka

Pro tuto dětskou autosedačku poskytujeme 2 roky záruku na výrobní nebo materiálové chyby. Záruční doba začíná běžet dnem nákupu. Uschovejte si prosím doklad o nákupu pro případ potřeby.

Při reklamacích zasílejte dětský kočárek s dokladem o koupi. Záruční opravy se omezují na dětské autosedačky/sedačky na jízdní kola, se kterými se zacházelo přiměřeně a které budou vráceny v čistém a řádném stavu.

### Záruka se nevztahuje na:

- přirozené jevy opotřebení a škody nadměrným namáháním
- škody vzniklé nevhodným nebo neodborným používáním

### Případ záruky nebo ne?

**Materiály:** Všechny naše látky splňují vysoké požadavky s ohledem na barevnou stálost proti UV záření. Přesto však všechny látky vyblednou, když jsou vystaveny UV záření. Přitom se nejedná

## 5 Záruka

Na tento detský kočík poskytujeme 2 roky záruku na výrobné chyby alebo chyby materiálu. Záručná lehota začína plynúť dňom nákupu. Ako dôkaz si uschovajte doklad o zaplatení.

Pri reklamáciach je nutné k detskému kočíku priložiť doklad o zaplatení. Záručné opravy sa obmedzujú na detské kočíky, s ktorými sa zaobchádzalo primerane a ktoré budú vrátené v čistom a riadnom stave.

### Záruka sa nevzťahuje na:

- prirodzené javy opotrebenia a škody spôsobené nadmerným namáhaním.
- škody spôsobené nevhodným alebo neodborným používaním.

### Prípád záruky alebo nie?

**Látky:** Všetky naše látky spĺňajú vysoké požiadavky na stálosť farby voči UV žiareniu. Napriek tomu však všetky látky vyblednú, keď sú vystavované UV žiareniu. Prítom nejde o žiadnu chybu materiálu, ale o normálne známky opotrebenia, za ktoré sa nepreberá žiadna záruka.

PL

## Instrukcja użytkowania

promieniowania ultrafioletowego. Nie chodzi tutaj o wadę materiałową, lecz o normalne objawy zużycia, których nie obejmuje gwarancja.

**Zamek:** W przypadku pojawienia się nieprawidłowości w działaniu zamka pasów przyczyn należy upatrywać najczęściej w zabrudzeniu zamka, który można przemyć.

W przypadku roszczenia gwarancyjnego należy niezwłocznie zwrócić się do sklepu firmowego. Tam znajdą Państwo wszelką niezbędną pomoc. Przy realizacji roszczeń gwarancyjnych stosowane są stawki amortyzacyjne dla danego produktu. W tym celu prosimy o zapoznanie się z Ogólnymi Warunkami Handlowymi, udostępnianymi przez sprzedawcę.

**Użytkowanie, pielęgnacja i konserwacja:**

Wózek dziecięcy należy używać zgodnie ze wskazówkami zawartymi w instrukcji użytkowania. Wyraźnie informujemy, że należy stosować wyłącznie oryginalne akcesoria lub części zamienne.

CZ

## Návod k použití

o žádnou vadu materiálu, nýbrž o normální známky opotřebení, za které se nepřebírá žádná záruka.

**Zámek:** Pokud by vznikly funkční poruchy na zámku pásů, jsou většinou zapříčiněny nečistotami, které se musí vymýt.

V případě záručního případu se neprodleně obraťte na svého specializovaného prodejce. Bude Vám k dispozici radou i činem. Při zpracování reklamačních nároků budou použity odpisové sazby specifické pro daný výrobek. Zde odkazujeme na Všeobecné obchodní podmínky, které jsou k dispozici u prodejce.

**Použití, péče a údržba:**

S dětskou sedačkou pro auta/kola se musí zacházet podle návodu k použití. Výslovně upozorňujeme na to, že se smí používat pouze originální příslušenství, případně náhradní díly.



SK

## Návod na použitie

**Zámka:** Ak by vznikli funkčné poruchy na zámke bezpečnostného pásu, sú väčšinou zapríčinené nečistotami, ktoré sa môžu vymyť.

V prípade poškodenia v záruke sa bezodkladne obráťte na svojho špecializovaného predajcu. Poskytne vám potrebné rady a zabezpečí nápravu. Pri spracovaní reklamačných nárokov budú použité odpisové sadzby špecifické pre daný výrobok. Tu odkazujeme na Všeobecné obchodné podmienky, ktoré sú k dispozícii u predajcu.

**Použitie, starostlivosť a údržba:**

S detským kočíkom sa musí zaobchádzať podľa návodu na použitie. Výslovné upozorňujeme na to, že sa smie používať iba originálne príslušenstvo, prípadne originálne náhradné diely.

PL

CZ

SK

## 4 Ápolási útmutató

**A terméket rendszeresen ellenőrizni és tisztítani kell.**

- ✧ Rendszeresen ellenőrizze a fontos alkatrészek épségét. Győződjön meg róla, hogy a mechanikus szerkezeti elemek kifogástalanul működnek.
- ✧ Ellenőrizze rendszeresen, hogy minden csavar, szegecs, csap és egyéb rögzítőelem megfelelően illeszkedik-e.
- ✧ Ne kenőzsírt vagy olajat használjon a kenéshez, hanem szilikonbázisú spray-t.
- ✧ A túl nagy terhelés, a nem megfelelő összecsukás vagy a nem megengedett tartozékok használata a babakocsi megrongálódásához vagy tönkretételéhez vezethet.
- ✧ Soha ne terhelje meg a bevásárlókosarat 4 kg-nál nagyobb összszúlyal.
- ✧ Tárolja szétnyitva és jól szellőző helyen a babakocsit, hogy elkerülhető legyen a penészesedés.
- ✧ Ne tegye ki a babakocsit közvetlen napfénynek, a textíliák ugyanis kifakulhatnak.

## 4 Navodila za vzdrževanje

**Izdelek redno preverjajte in čistite.**

- ✧ Redno preverjajte vse pomembne dele glede poškodb. Prepričajte se, da mehanski sestavni deli delujejo brezhibno.
- ✧ Redno preverjajte, ali se vsi vijaki, kovice, sorniki in druga sredstva za pritrditev trdno prilegajo.
- ✧ Nikar za mazanja ne uporabljajte mazalne masti ali olja, temveč sprej, ki je na osnovi silikona.
- ✧ Zaradi prevelike obtežitve, nestrokovnega zlaganja ali uporabe neodobrene opreme se lahko otroški voziček poškoduje ali uniči.
- ✧ Nakupovalna košara ne sme biti nikoli težja od 4 kg.
- ✧ Otroški vozičake shranjujte le zloženega in v dobro prezračevanem prostoru, da ne pride do plesnenja.
- ✧ Ne puščajte otroški voziček na neposrednem soncu, kajti tekstil bo zbledel.

## 4 Upute za održavanje

**Proizvod treba redovito provjeravati i čistiti.**

- ✧ redovito provjeravajte je li oštećen neki od važnih dijelova. Provjerite rade li mehanički sastavni dijelovi besprijekorno.
- ✧ Redovito kontrolirajte jesu li svi vijci, zakovice, klinovi i ostali pričvrсни spojevi još uvijek čvrsti.
- ✧ Ne koristite mast ili ulje za podmazivanje već sprej na silikonskoj bazi.
- ✧ Preveliko opterećenje, nepravilno slaganje ili upotreba neodobrene dodatne opreme mogu oštetiti ili uništiti dječja kolica.
- ✧ Nikada ne napunite košaru za kupovanje s više od 4 kg.
- ✧ Dječja kolica čuvajte samo rasklopljena, u dobro ventiliranoj okolini, kako ne bi došlo do stvaranja plijesni.
- ✧ Nikada ne ostavljajte dječja kolica izravno izložena sunčevim zrakama jer tekstil može izbljediti.

HU

## Használati utasítás

- Ne használja tovább a babakocsit, ha hiányzó, kopott vagy törött alkatrészeket észlel. Ilyen esetben javíttassa meg a babakocsit vagy forduljon a Britax ügyfélszolgálatához.

## Ápolási tudnivaló:

- Az ülészet és a védőtető szivaccsal és langyos szappanos vízzel tisztítható ki.



SI

## Navodila za uporabo

- Ne uporabljajte otroški voziček, če so deli upognjeni, obrabljeni ali zlomljeni. Otroški voziček naj popravi servis za popravila ali pa se obrnite na Britax servis za stranke.

## Navodila za negovanje:

- Čistite sedežno prevleko in zložljivo pokrivalo z gobo in mlačno milnico.



HR

## Uputa za korištenje

- Ne koristite dječja kolica više ako su dijelovi savinuti, pohabani ili puknuti. Popravak dječjih kolica prepustite servisu za popravak ili se obratite Britax servisnoj službi.

## Upute za njegu:

- Presvlake za sjedalo i krov možete čistiti spužvom i mlakom vodom s malo deterdženta.



## 5 Garancia

A babakocsi tekintetében a gyártási és anyaghibákra 2 éves garanciát nyújtunk. A garancia időtartama a vásárlás napján kezdődik. Igazolásként őrizze meg a vásárlási blokkot.

Reklamációk esetén küldje vissza a babakocsit a blokkal együtt. A jóállás csak azokra a babakocsikra vonatkozik, amelyeket rendeltetésszerűen használtak, és amelyeket tiszta és rendes állapotban küldtek vissza.

### A garancia nem terjed ki a következőkre:

- természetes kopási jelenségek és túlzott igénybevétel által keletkező károk.
- alkalmatlan vagy szakszerűtlen felhasználás által keletkezett károk.

### Garanciális eset, vagy nem?

**Anyagok:** Valamennyi anyagunk magas követelményeknek tesz eleget az UV-sugárzással szembeni szintartósság vonatkozásában. Ennek ellenére minden anyag kifakul, ha UV-sugárzásnak van kitéve. Itt nem anyaghibáról van szó, hanem

## 5 Garancija

Za ta otroški voziček velja za primer tovarniške napake ali napake pri materialu dveletna garancija. Garancijski rok prične teči od dneva nakupa. Za dokaz prosimo shranite potrdilo o nakupu.

Pri reklamacijah nam pošljite otroški voziček skupaj s potrdilom o nakupu. Veljavnost garancije je omejena le na otroške vozičke, ki so bili ustrezno uporabljani in ki nam bodo poslani v čistem in urejenem stanju.

### Garancija ne zajema:

- naravnih znamenj obrabe in poškodb, ki so nastale zaradi prevelike obremenitve;
- Škodo zaradi neprimerne ali neustrezne uporabe

### Garancijski primer ali ne?

**Materiali:** Vsi naši materiali izpolnjujejo visoke zahteve glede obstojnosti barv proti UV-žarkom. Vendar pa vsi materiali počasi zbledijo, če so izpostavljeni UV-žarkom. Pri tem ne gre za napako pri materialu, temveč za normalna znamenja obrabe, ki pa jih garancija ne zajema.

## 5 Jamstvo

Za ova dječja kolica vrijedi dvogodišnje jamstvo za slučaj tvorničke pogreške ili pogreške u materijalima. Jamstveni rok počinje teći s danom kupnje. Kao dokaz molimo da sačuvate potvrdu o kupnji.

U slučaju reklamacija vratite nam dječja kolica zajedno s potvrdom o kupnji. Jamstvo je ograničeno na dječja kolica koja su bila pravilno korištena i koja su vraćena u čistom i urednom stanju.

### Jamstvo ne obuhvaća sljedeće:

- prirodno habanje i štete uslijed prekomjernog opterećenja
- oštećenja nastala neprikladnim ili nepravilnim korištenjem

### Radi li se o jamstvenom slučaju ili ne?

**Materijali:** Svi naši materijali ispunjavaju visoke zahtjeve glede postojanosti na UV zračenje. Ipak, svi će platneni materijali izbljediti uslijed izlaganja UV zračenju. Pritom se ne radi o pogrešci materijala nego o uobičajenim pojavama habanja koju jamstvo ne obuhvaća.

HU

## Használati utasítás

rendes kopási jelenségről, melyekért garanciát nem vállalunk.

**Csat:** Amennyiben az övcsaton működési zavarok lépnének fel, úgy azok túlnyomórészt szennyeződésekre vezethetők vissza, melyek kimoshatók.

Garanciális esetről kérjük, haladéktalanul forduljon szakkereskedőjéhez. Szakkereskedője tanácsokkal és tettekkel segítségére lesz. Reklamációs igények ügyintézése során termékspecifikus leírási kulcsokat alkalmazunk. Utalunk itt a kereskedőnél megtalálható "Általános üzleti feltételek"-re.

**Használat, ápolás és karbantartás:**

A babakocsi a használati útmutatónak megfelelően kell kezelni. Nyomatékosan utalunk arra, hogy csak eredeti tartozékok ill. pótalkatrészek használhatók.

SI

## Navodila za uporabo

**Sponka:** Če se pojavijo motnje pri delovanju sponke pasu, so te večinoma posledica umazanije, ki se lahko izpere.

Glede garancije se takoj obrnite na svojega prodajalca. Z veseljem vam bo svetoval in pomagal. Pri obdelavi reklamacijskih zahtevkov se uporabljajo amortizacijske stopnje, ki so značilne za posamezne proizvode. S tem vas želimo opozoriti na splošno veljavne pogoje poslovanja pri prodajalcih.

**Uporaba, vzdrževanje in oskrbovanje:**

Otroške vozičke je treba uporabljati v skladu z navodili za uporabo. Posebej opozarjamo na to, da smete uporabiti le originalno opremo oziroma nadomestne dele.



HR

## Uputa za korištenje

**Brava:** Nastanu li smetnje u djelovanju brave pojasa, to je najčešće posljedica nečistoća koje se lako mogu oprati.

U slučaju traženja jamstva, svakako se obratite prodavaču. On će Vam pomoći savjetima i daljnjim postupanjem. Kod obrade reklamacijskih zahtjeva, koriste se načela otpisa koja su karakteristična za pojedini proizvod. Pri tome Vam skrećemo pozornost na važeće Opće uvjete poslovanja prodavača.

**Uporaba, njega i održavanje:**

Dječja kolica treba koristiti u skladu s uputama za uporabu. Naročito upozoravamo na to da smijete koristiti samo originalnu opremu, tj. originalne zamjenske dijelove.



## 4 Skötselråd

### Produkten måste kontrolleras och rengöras regelbundet.

- ✎ Kontrollera regelbundet att alla viktiga delar är intakta. Se till att alla mekaniska delar fungerar ordentligt.
- ✎ Kontrollera regelbundet att alla skruvar, nitar, bultar och andra fästen sitter ordentligt.
- ✎ Använd inte smörjfett eller olja vid smörjningen utan använd en spray på silikonbasis.
- ✎ Om för mycket vikt läggs på barnvagnen eller om den fälls ihop på fel sätt eller om otillåtna tillbehör används kan barnvagnen skadas eller förstöras.
- ✎ Lägg aldrig mer än 4 kg i köpkorgen.
- ✎ Förvara barnvagnen bara uppfälld på ett ställe med god ventilation för att undvika mögel.
- ✎ Ställ inte barnvagnen direkt i solen, då tyget kan blekas.
- ✎ Använd inte barnvagnen om delar är böjda, slitna eller trasiga. Lämna in barnvagnen på reparation till en verkstad eller kontakta Britax Kundservice.

## 4 Vedlikehold

### Kontroller og rengjør barnevognen regelmessig.

- ✎ Kontroller alle viktige deler regelmessig, se spesielt etter deler som er skadet. Pass på at alle mekaniske deler fungerer perfekt.
- ✎ Kontroller regelmessig at alle skruer, nagler og bolter er skrudd til og festet.
- ✎ Bruk ikke fett eller olje, men en silikonbasert spray.
- ✎ For tung last, feil sammenslåing eller bruk av ikke-godkjent tilbehør kan skade eller ødelegge barnevognen.
- ✎ Legg aldri mer enn 4 kg i handlekurven.
- ✎ Barnevognen skal kun oppbevares sammenbrettet i godt ventilerte områder for å unngå mugg og jordslag.
- ✎ Sett ikke barnevognen i direkte sol, stoffet kan blekne.
- ✎ Ikke bruk barnevognen hvis deler er bøyd, slitte eller ødelagt. Lever barnevognen til reparasjon på dertil egnet serviceverksted eller henvend deg til Britax kundeservice.

## 4 Hoito-ohjeita

### Tuote on tarkistettava ja puhdistettava säännöllisesti.

- ✎ Tarkista kaikkien tärkeiden osien mahdolliset vauriot säännöllisesti. Varmista, että mekaaniset osat toimivat moitteettomasti.
- ✎ Tarkista säännöllisesti, että kaikki ruuvit, niitit, pultit ja muut kiinnitykset ovat tiukasti paikoillaan.
- ✎ Älä käytä voiteluun voitelurasvaa tai öljyä vaan pelkästään silikonipohjaista sprayta.
- ✎ Liian raskas kuormitus, väärä taittaminen auki tai kiinni tai muiden kuin sallittujen lisävarusteiden käyttö saattaa vaurioittaa vaunuja tai rikkoa ne.
- ✎ Älä koskaan kuljeta ostoskorissa yli 4 kg painavia esineitä.
- ✎ Säilytä lastenvaunuja ainoastaan hyvin tuuletetussa tilassa avattuina, jottei niihin pääse muodostumaan homeita.
- ✎ Älä pidä lastenvaunuja suorassa auringonpaisteessa, koska tällöin tekstiiliosat saattavat haalistua.
- ✎ Älä käytä lastenvaunuja, jos niiden osat ovat vääntyneet, kuluneet tai murtuneet. Jätä lastenvaunut korjattavaksi korjauspalveluun tai ota yhteyttä Britax-asiakaspalveluun.



SE

Bruksanvisning

**Skötsel­anvisningar:**

- ✘ Sitsklädseln och suffletten kan du rengöra med en svamp och en ljummen såplösning.



NO

Bruksveiledning

**Vedlikehold:**

- ✘ Setetrekket og kalesje kan rengjøres med en svamp og varmt såpevann.



FI

Käyttöohje

**Hoito-ohje:**

- ✘ Istuinpäällysteen ja kuomun voi puhdistaa pesusienellä ja haalealla saippuavedellä.



## 5 Garanti

För denna barnvagn ger vi 2 års garanti på fabriktions- eller materialfel. Garantitiden börjar på inköpsdagen. Som garantibevis sparar du inköpskvittot.

Vid reklamation skickar du tillbaka barnvagnen med inköpskvittot. Garantin gäller endast för barnvagnar som har behandlats enligt föreskrifterna och som skickas in i ett rent och ordentligt skick.

### Garantin omfattar inte:

- naturligt slitage och skador som uppstått genom överdriven belastning,
- skador som uppstått genom olämplig eller felaktig användning.

### Garantifall eller inte?

**Material:** Alla våra material uppfyller höga krav med avseende på färgbeständighet mot UV-strålning. Trots detta bleks alla material som utsätts för UV-strålning. Här handlar det inte om något materialfel, utan om normalt slitage som inte omfattas av garantin.

## 5 Garanti

Det er 2 års garanti på fabrikkasjons- og materialfeil. Garantien er fra kjøpsdato. Ta vare på kvitteringen som kjøpsbevis.

Ved reklamasjon leveres barnevognen sammen med kvitterengen. Garantien er begrenset til barnevogner som er behandlet på riktig måte og som leveres inn i ren tilstand.

### Garantien dekker ikke:

- naturlig slitasje og skade på grunn av overdreven belastning.
- Skader grunnet uegnet eller feilaktig bruk.

### Garanti eller ikke?

**Stoffet:** Alle stoffene våre oppfyller de høyeste kravene i henhold til fargestabilitet og UV-stråling. Alle stoffer vil likevel blekne hvis de utsettes for UV-stråling. Dermed er det ikke en vesentlig materialfeil, men normal slitasje som ikke dekkes av garantien.

**Låser:** Skulle det oppstå funksjonsfeil på selespennen er dette ofte på grunn av urenheter,

## 5 Takuu

Myönnämme näille lastenvaunuille 2 vuoden takuun, joka koskee valmistus- ja materiaalivirheitä. Takuuaika alkaa ostopäivästä. Säilytä mahdollisia takuuvaatimuksia varten ostotosite.

Lähetä reklamaatiota varten lastenvaunut takaisin yhdessä ostotositteen kanssa. Tämä takuu koskee vain lastenvaunuja, joita on käsitelty asianmukaisesti ja jotka lähetetään takaisin puhtaina ja siistissä kunnossa.

### Takuu ei kata seuraavia tapauksia:

- normaalit kulumisjäljet ja liiasta rasituksesta johtuvat vauriot.
- vauriot, jotka johtuvat epäasianmukaisesta käytöstä.

### Onko takuu voimassa vai ei?

**Kankaat:** Kaikki käyttämämme materiaalit täyttävät värinkestolle UV-säteilyä vastaan asetetut korkeat vaatimukset. Kaikki kankaat voivat kuitenkin haalistua, jos ne altistuvat UV-säteilylle. Tällöin kyseessä ei ole materiaalivirhe, vaan normaali kuluminen, jota takuu ei koske.

SE

## Bruksanvisning

**Lås:** Om bälteslåset skulle få funktionsfel beror detta för det mesta på smuts som kan tvättas bort från låset.

Om ett garantifall uppstår ska du vända dig till din fackhandlare. Fackhandlaren ger dig hjälp och råd. Vid handläggningen av reklamationskrav används produktspecifika avskrivningssatser. Vi hänvisar här till de allmänna affärsvillkor som handlaren angett.

**Användning, skötsel och underhåll:**

Barnvagnen måste behandlas enligt instruktionerna i bruksanvisningen. Vi understryker att endast originaltillbehör resp. -reservdelar får användas.

NO

## Bruksveiledning

børst med myk børste og vask spennen forsiktig til alt er fjernet.

Ved garantifeil, vennligst henvend deg til din forhandler. Der vil de gi deg råd og bistand. Ved reparasjon av reklamasjoner brukes produktspesifikke avskrivningssatser. Vi henviser til vilkår lagt ut hos forhandler.

**Bruk, stell og vedlikehold:**

Barnevognen må kun brukes i henhold til monterings- og bruksanvisningen. Vi anbefaler uttrykkelig kun å benytte originalt tilbehør samt originale reservedeler.



FI

## Käyttöohje

**Lukko:** Jos vyölukossa ilmenee toimintahäiriöitä, ne johtuvat yleensä epäpuhtauksista, jotka voi poistaa pesemällä.

Ota takuutapauksessa heti yhteyttä kauppiaseen. Hän opastaa ja auttaa sinua. Reklamaatiovaatimuksia käsiteltäessä käytetään tuotekohtaisia vähennyksiä. Tässä viitataan yleisiin kauppaehtoihin, jotka saat kauppiaaltaasi.

**Käyttäminen, hoitaminen ja huoltaminen:**

Lastenvaunuja on käsiteltävä käyttöohjeen mukaisesti. Muistutamme erityisesti siitä, että vain alkuperäisvarusteita tai varaosia saa käyttää.

SE

NO

FI

#### 4 הוראות טיפול

יש לבדוק את תקינות המוצר ולנקות אותו בקביעות.

- ✍ בדוק בקביעות את כל חלקי המושב כדי לגלות נזקים. ודא שכל החלקים המכניים מתפקדים באופן מושלם.
- ✍ ודא בקביעות שכל הברגים, הפינים, התפסים ואמצעי ההידוק האחרים מהודקים היטב.
- ✍ אין לשמן באמצעות שמן או חומרי סיכה, אלא באמצעות תרסיס על בסיס סיליקון.
- ✍ עומס גדול מדי, קיפול שלא על-פי ההוראות או שימוש באביזרים שאינם מאושרים עלולים לגרום נזקים לעגלת הילדים או להרוס אותה.
- ✍ אין לטעון משקל של יותר מארבעה ק"ג בסלסילת הקניות.
- ✍ כדי למנוע היווצרות עובש, אחסן את עגלת הילדים רק כשהיא פתוחה ונמצאת במקום מאוורר היטב.
- ✍ אין להעמיד את עגלת הילדים באור שמש ישיר, הדבר עלול לגרום לדהייט האריג.

#### 4 Bakım talimatı

**Ürünün düzenli olarak kontrol edilmesi ve temizlenmesi gerekmektedir.**

- ✍ Önemli parçalarda hasar olup olmadığını düzenli olarak kontrol edin. Mekanik yapı parçalarının kusursuz çalıştığından emin olun.
- ✍ Düzenli olarak bütün vidaların, perçinlerin, pimlerin ve diğer tespitlemelerin yerlerinde düzgün oturup oturmadığını kontrol ediniz.
- ✍ Yağlama için yağlama gresleri veya yağ kullanmayınız; bunun yerine silikon bazlı spreyleri kullanınız.
- ✍ Aşırı yüklenme, kurallara aykırı şekilde katlama veya izin verilmeyen aksesuarların kullanımı bebek arabasına zarar verebilir.
- ✍ Alışveriş sepetine asla 4 kg'dan fazla yük koymayınız.
- ✍ Bebek arabasını sadece açık iken ve iyi havalandırmalı ortamlarda tutarak küflenmeleri önleyiniz.
- ✍ Bebek arabasını direkt güneş ışınlarına maruz bırakmayınız, kumaşların rengi atabilir.

יש להפסיק מיד את השימוש בעגלת הילדים, אם חלקיה התעקמו, נשחקו או נשברו. תקן את עגלת הילדים בשירות התיקונים או פנה לשירות הלקוחות של Britax.

**הוראות טיפול:**

ניתן לנקות את ריפוד המושב ואת החופה באמצעות ספוג ומי-סבון פושרים.



Parçaların eğilmesi, aşınması veya kırılması durumunda bebek arabanızı kullanmayınız. Bebek arabanızı bir tamir servisinde tamir ettiriniz veya bir Britax Müşteri Hizmetlerine başvurunuz.

**Bakım bilgisi:**

Koltuk kılıfı ve tenteyi bir sünger ve ılık sabunlu su ile temizleyebilirsiniz.



## 5 אחריות

אנו מעניקים אחריות למשך שנתיים על עגלת בטיחות לילדים זו עבור ליקויי ייצור או פגמי חומרה. תקופת האחריות מתחילה ביום הקניה. אנא שמור את ספח הקניה לשם אימות.

במקרה של ליקוי, אנא שלח את עגלת הילדים חזרה יחד עם ספח הקניה. האחריות מוגבלת לעגלות ילדים אשר השימוש בהן נעשה כהלכה, ואשר מוחזרות במצב נקי ותקין.

### האחריות אינה כוללת:

- בלאי טבעי ונזקים בעקבות עומס יתר.
- נזקים בעקבות שימוש לא מתאים ולא נכון.

### מה מכסה האחריות?

**בדים:** כל הבדים שלנו עומדים בדרישות גבוהות ביחס לעמידות הצבעים נגד קרינה אולטרה-סגולית (UV). אף על פי כן, כל בד דוהה כאשר הוא נחשף לקרינה אולטרה-סגולית. כלומר, אין מדובר בחומרה פגומה, אלא בבילאי מן השורה, אשר אינו כלול באחריות על המוצר.

**אבזם:** ליקויי תפקוד באבזם חגורת המושב, מקורם בדרך כלל בלכלוך, אשר ניתן לשיטפה.

לבר לתנאים העסקיים שלנו הפתוחים לעיוןך בחנות.

## 5 Garanti

Bu bebek arabasında ortaya çıkabilecek üretim ve malzeme hataları 2 yıl garanti kapsamı altındadır. Garanti süresi, satın alma tarihinde başlamaktadır. İspat olarak lütfen satış belgesini saklayınız.

Şikayet durumunda bebek arabasını satış belgesi ile birlikte geri gönderiniz. Garanti hizmeti, kurallara uygun şekilde kullanılmış, temiz ve iyi durumda geri gönderilmiş bebek arabaları için geçerlidir.

### Garanti kapsamı dışında kalan durumlar:

- doğal kullanıma dayalı eskime ve fazla zorlamadan kaynaklanan hasarlar.
- Amacına uygun olmayan veya kurallara aykırı kullanımdan kaynaklanan hasarlar.

### Garanti kapsamında mı, değil mi?

**Kumaşlar:** Tüm kumaşlarımız rengin UV ışınlarına karşı dayanıklılığı hususunda yüksek kaliteye sahiptir. Fakat UV ışınlarına maruz kalan tüm kumaşların rengi solmaktadır. Burada malzeme hatası söz yoktur, tersine normal aşınma söz konusudur ve garanti kapsamı dışındadır.