

Projecteur multimédia

MODÈLE **PLV-WF10**

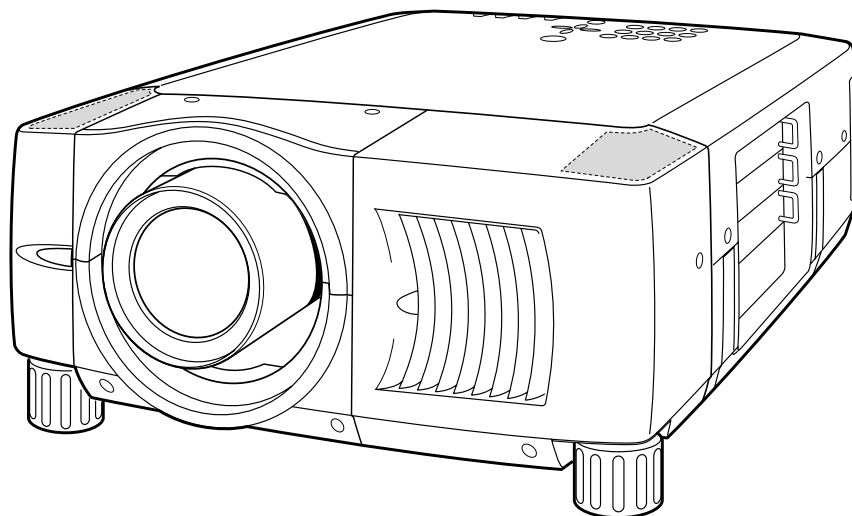

* La lentille de projection est disponible en option.

Mode d'emploi

MESSAGE AU PROPRIETAIRE

Avant d'utiliser ce projecteur, veuillez lire attentivement le présent mode d'emploi; suivez correctement les instructions d'utilisation du projecteur.

Ce projecteur possède un grand nombre de caractéristiques et de fonctions très commodes. En suivant correctement les instructions d'utilisation du projecteur, vous pourrez utiliser au mieux ses possibilités, et le conserver en bon état de marche pendant de longues années.

Si vous n'utilisez pas correctement l'appareil, non seulement vous réduirez la durée de vie du projecteur, mais vous risquerez de causer des anomalies de fonctionnement, un incendie ou d'autres accidents.

Si votre projecteur semble ne pas fonctionner correctement, relisez le présent mode d'emploi, vérifiez les opérations et les connexions des câbles, et essayez d'appliquer les remèdes indiqués dans la section "GUIDE DE DEPANNAGE" figurant à la fin de ce manuel. Si le problème persiste, adressez-vous au revendeur, ou au centre de service.



MESURES DE SECURITE

AVERTISSEMENT: POUR REDUIRE LE RISQUE D'INCENDIE OU DE DECHARGE ELECTRIQUE, N'EXPOSEZ PAS L'APPAREIL A LA PLUIE OU A L'HUMIDITE.

- La lentille de projection du projecteur produit une lumière intense. Ne regardez pas directement dans la lentille de projection, ceci pourrait entraîner des blessures aux yeux. Veillez particulièrement à ce que des enfants ne regardent pas directement le rayon lumineux.
- Ce projecteur doit être installé de la manière indiquée. Sinon, il y aurait risque d'incendie.
- Laissez un espace suffisant autour du haut, de l'arrière et des côtés du projecteur pour assurer la bonne circulation de l'air pour le refroidissement du projecteur. Il faut laisser un espace minimum. Si vous devez placer le projecteur dans un meuble ou dans un espace clos, vous devez laisser des écarts minimum autour du projecteur. Veillez à ce que les ouvertures de ventilation du projecteur ne soient pas obstruées. Si le projecteur s'échauffe excessivement, ceci risquera de réduire sa durée de service et de causer des accidents graves.
- Ne placez aucun objet inflammable ou de bombe aérosol à proximité du projecteur, car de l'air chaud est expulsé par les ouvertures de ventilation.
- La télécommande, fournie avec ce projecteur, émet un rayon laser comme fonction de pointeur laser par la fenêtre de rayon laser lorsque vous appuyez sur la touche LASER (pendant une minute / Le TEMOIN DE POINTEUR LASER s'allume en rouge pour indiquer que le rayon laser est émis). Il ne faut pas regarder dans la fenêtre de rayon laser ou projeter le rayon laser sur vous-même ou sur d'autres personnes. Ce rayon risquerait d'abîmer les yeux.
- Si le projecteur ne sera pas utilisé pendant une période prolongée, débranchez-le de la prise courant.

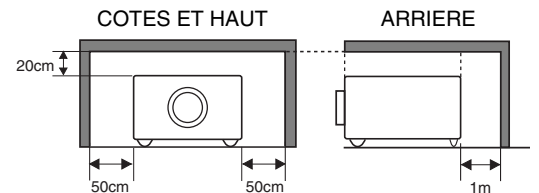

VEUILLEZ LIRE ET CONSERVER CE MODE D'EMPLOI POUR REFERENCE ULTERIEURE.



ATTENTION
RISQUE D'ELECTROCUTION
NE PAS OUVRIR



ATTENTION : POUR REDUIRE LE RISQUE D'ELECTROCUTION, NE RETIREZ PAS LE COUVERCLE (OU LE DOS). L'APPAREIL NE CONTIENT AUCUNE PIECE SUSCEPTIBLE D'ETRE REPAREE PAR L'UTILISATEUR; SEULE LA LAMPE PEUT ETRE REMPLACEE PAR L'UTILISATEUR. CONFIEZ TOUTES LES REPARATIONS A UN TECHNICIEN QUALIFIE.



CE SYMBOLE INDIQUE QU'UNE TENSION DANGEREUSE POUVANT CAUSER UNE ELECTROCUTION EST PRESENTE DANS L'APPAREIL.



CE SYMBOLE INDIQUE QUE LE MODE D'EMPLOI DE L'APPAREIL CONTIENT DES INSTRUCTIONS D'UTILISATION ET D'ENTRETIEN IMPORTANTES.

INSTRUCTIONS DE SECURITE

Lisez toutes les instructions de sécurité et d'utilisation avant la mise en service du projecteur.

Lisez toutes les instructions données ici et conservez-les pour référence ultérieure. Débranchez le projecteur de la prise secteur avant de le nettoyer. N'utilisez pas de nettoyant liquide ou en aérosol. Pour le nettoyage, utilisez un chiffon humide.

Respectez tous les avertissements et instructions indiqués sur le projecteur.

Pour plus de protection lors d'un orage, ou si l'appareil est laissé sans surveillance ou non utilisé pendant une longue période, débranchez-le de la prise secteur. Ceci évitera des dommages dus aux éclairs et aux sautes de tension.

N'exposez pas cet appareil à la pluie ou ne l'utilisez pas près de l'eau... par exemple dans un sous-sol humide, près d'une piscine, etc.

N'utilisez pas d'accessoires non recommandés par le fabricant, car ils peuvent être dangereux.

Ne placez pas le projecteur sur un chariot, un support ou une table instables. Le projecteur risque de tomber et de causer de graves blessures à un enfant ou un adulte, et d'être gravement endommagé. N'utilisez qu'un chariot ou un support recommandé par le fabricant, ou vendu avec le projecteur. L'installation au mur ou sur une étagère doit être conforme aux instructions du fabricant, et doit être faite en utilisant un nécessaire d'installation approuvé par le fabricant.

L'ensemble projecteur/chariot doit être manipulé avec soin. Des arrêts brusques, une force excessive ou des surfaces irrégulières peuvent faire se renverser le chariot.



Des fentes et des ouvertures dans le coffret, à l'arrière et en dessous, sont prévues pour la ventilation, pour assurer un fonctionnement fiable et pour éviter que l'appareil surchauffe.

Les ouvertures ne doivent jamais être couvertes avec un tissu ou d'autres objets, et les ouvertures inférieures ne doivent pas être bloquées si le projecteur est placé sur un lit, un sofa, un tapis ou une autre surface du même type. Ce projecteur ne doit jamais être placé sur ou à proximité d'un radiateur ou d'une sortie de chauffage.

Ce projecteur ne doit pas être placé dans une installation encastrée telle qu'un meuble-bibliothèque, sans qu'une ventilation adéquate ne soit prévue.

N'introduisez pas d'objets d'aucune sorte dans le projecteur par les fentes du coffret car ils risqueraient de toucher des composants placés sous haute tension dangereuse, ou de court-circuiter des pièces, ce qui pourrait causer un incendie ou une décharge électrique. Ne renversez jamais de liquide sur le projecteur.

Ce projecteur ne doit fonctionner que sur une source d'alimentation conforme aux normes indiquées sur l'étiquette. En cas de doute, consultez votre revendeur agréé ou la compagnie d'électricité locale.

Ne surchargez ni les prises de courant ni les rallonges car cela peut entraîner un incendie ou une décharge électrique. Ne placez aucun poids sur le cordon d'alimentation. Ne placez pas ce projecteur à un endroit où le câble d'alimentation risquera d'être piétiné et endommagé.

N'essayez jamais de réparer ce projecteur vous-même car l'ouverture ou le retrait de couvercles peut vous exposer à des tensions élevées dangereuses ou à d'autres dangers. Toutes les réparations doivent être effectuées par un personnel qualifié.

Débranchez le projecteur de la prise secteur et confiez la réparation à un personnel qualifié dans les cas suivants:

- Lorsque le cordon ou la fiche d'alimentation sont endommagés ou effilochés.
- Si du liquide a été renversé sur le projecteur.
- Si le projecteur a été exposé à la pluie ou à l'eau.
- Si le projecteur ne fonctionne pas normalement lorsque vous suivez correctement les instructions. Réglez uniquement les commandes indiquées dans le mode d'emploi car un réglage incorrect d'autres commandes peut causer des dommages exigeant l'intervention d'un technicien qualifié pour effectuer de gros travaux de réparation pour remettre le projecteur en état de marche.
- Si le projecteur est tombé ou si le coffret est endommagé.
- Lorsque les performances du projecteur se dégradent, il faut faire réparer l'appareil.

Lorsque des pièces de rechange sont requises, assurez-vous que le technicien a utilisé des pièces de rechange spécifiées par le fabricant, dont les caractéristiques sont identiques à celles de la pièce originale. Les substitutions de pièces non autorisées peuvent causer un incendie, une décharge électrique ou des blessures corporelles.

Après tout travail de réparation ou d'entretien, demandez au technicien de faire les vérifications de sécurité habituelles pour confirmer que le projecteur est en parfait état de fonctionnement.

Voor de klanten in Nederland



Bij dit product zijn batterijen geleverd. Wanneer deze leeg zijn, moet u ze niet weggooien maar inleveren als KCA.

NORMES D'UTILISATION

Avis de la commission fédérale des communications

Cet appareil a été testé et jugé conforme aux limites des appareils numériques de classe A, conformément à l'article 15 des règlements FCC. Ces limites sont destinées à assurer une protection raisonnable contre les interférences nuisibles lorsque cet appareil est utilisé dans un environnement commercial. Cet appareil produit, utilise et peut émettre de l'énergie de fréquence radio, et s'il n'est pas installé et utilisé conformément au mode d'emploi, il pourra produire des interférences affectant négativement les communications radio. L'utilisation de cet appareil dans une zone résidentielle risque de causer des interférences nuisibles, auquel cas l'utilisateur sera tenu de corriger les interférences à ses propres frais.

N'effectuez aucun changement ou modification de l'équipement qui ne soit pas spécifié dans les instructions. Si vous effectuez de tels changements ou modifications, on pourra vous demander d'arrêter d'utiliser l'équipement.

ATTENTION!

Cet équipement appartient à la classe A. Il est susceptible de produire des interférences dans les zones résidentielles; dans ce cas, l'utilisateur pourra être tenu de prendre les mesures correctives appropriées.

NORMES DU CORDON D'ALIMENTATION SECTEUR

Le cordon d'alimentation secteur fourni avec ce projecteur est conforme aux normes d'utilisation du pays où vous l'avez acheté.

Cordon d'alimentation secteur pour les Etats-Unis et le Canada:

Le cordon d'alimentation secteur utilisé aux Etats-Unis et au Canada figure dans la liste des Underwriters Laboratories (UL) et est certifié par la Canadian Standard Association (CSA).

Le cordon d'alimentation secteur possède une fiche de ligne secteur avec mise à la masse. Ceci est un dispositif de sécurité qui garantit que la fiche est bien adaptée à la prise de courant. N'essayez pas de modifier ce dispositif de sécurité. Si vous ne pouvez pas introduire la fiche dans la prise, adressez-vous à votre électricien.

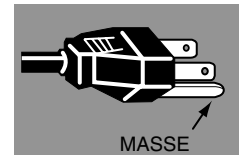

Cordon d'alimentation secteur pour le Royaume-Uni:

Ce cordon est déjà équipé d'une fiche moulée possédant un fusible, dont la valeur est indiquée sur la face de la broche de la fiche. Si vous devez remplacer le fusible, un fusible BS 1362 de même calibre approuvé par ASTA et portant la marque  doit être utilisé. Si le cache du fusible est détachable, n'utilisez jamais la fiche sans son cache. Si vous avez besoin de remplacer le fusible, veillez à ce qu'il soit d'une couleur identique à celle que vous pouvez voir sur la face de la broche de la fiche (rouge ou orange). Vous pouvez vous procurer les caches de fusibles au service des pièces indiqué dans votre mode d'emploi. Si la fiche fournie n'est pas adaptée à votre prise de courant, veuillez la couper et la détruire.

Vous devez préparer correctement l'extrémité du cordon souple et fixer la fiche adéquate.

AVERTISSEMENT: IL EST DANGEREUX D'INTRODUIRE UNE FICHE DONT LE CORDON FLEXIBLE EST DENUDE DANS UNE PRISE DE COURANT SOUS TENSION.

Les fils du cordon secteur de cet appareil possèdent des couleurs correspondant aux codes suivants:

Vert et jaune Masse

Bleu Neutre

Brun Conducteur

Comme les couleurs des fils du cordon secteur de cet appareil peuvent ne pas correspondre aux marques de couleurs identifiant les bornes de votre fiche, procédez comme suit:

Le fil vert et jaune doit être connecté à la borne de la fiche marquée de la lettre E ou du symbole de masse de sécurité , ou colorée en vert ou en vert et jaune.

Le fil bleu doit être connecté à la borne marquée de la lettre N ou colorée en noir.

Le fil brun doit être connecté à la borne marquée de la lettre L ou colorée en rouge.

AVERTISSEMENT: CET APPAREIL DOIT ETRE MIS A LA MASSE.

LA PRISE DE COURANT DOIT ETRE INSTALLEE A PROXIMITE DE L'APPAREIL, ET ETRE FACILEMENT ACCESSIBLE.

TABLE DES MATIERES

FONCTIONS ET PRESENTATION 6

PREPARATIFS 7

NOM DES COMPOSANTS DU PROJECTEUR	7
INSTALLATION DU PROJECTEUR	8
BRANCHEMENT DU CORDON D'ALIMENTATION SECTEUR	8
INSTALLATION DE LA LENTILLE	9
POSITIONNEMENT DU PROJECTEUR	9
REGLAGE DU DEPLACEMENT DE LENTILLE	9
REGLAGE DU NIVEAU ET DE L'INCLINAISON DE L'IMAGE	10
DEPLACEMENT DU PROJECTEUR	10

BRANCHEMENT DU PROJECTEUR 11

BORNES DU PROJECTEUR	11
BRANCHEMENT A L'ORDINATEUR	14
BRANCHEMENT A L'EQUIPEMENT VIDEO	15

AVANT D'UTILISER L'APPAREIL 16

COMMANDES ET TEMOINS SUR LE PROJECTEUR	16
FONCTIONNEMENT DE LA TELECOMMANDE	17
FONCTION DE POINTEUR LASER	17
INSTALLATION DES PILES DE LA TELECOMMANDE	18
OPERATION PAR MENU A L'ECRAN	19
UTILISATION DE L'OPERATION PAR MENU A L'ECRAN	19
SCHEMA EXPLICATIF DU MENU A L'ECRAN	19
BARRE DE MENU	20

OPERATIONS DE BASE 21

MISE SOUS/HORS TENSION DU PROJECTEUR	21
REGLAGE DE L'ECRAN	22
REGLAGE DU ZOOM	22
REGLAGE DE LA MISE AU POINT	22
REGLAGE DU DEPLACEMENT DE LENTILLE	22
REGLAGE DU TRAPEZE	22
FONCTION D'ARRET SUR IMAGE	23
FONCTION SANS IMAGE	23
FONCTION DE MINUTERIE (P-TIMER)	23
REGLAGE DU SON	24

MODE D'ORDINATEUR 25

SELECTION DE LA SOURCE D'ENTREE	25
SELECTION DU SYSTEME D'ORDINATEUR	25
SPECIFICATIONS DES ORDINATEURS COMPATIBLES	27
REGLAGE D'ORDINATEUR	28
REGLAGE AUTOMATIQUE DE L'ORDINATEUR	28
REGLAGE MANUEL DE L'ORDINATEUR	29
REGLAGE D'IMAGE	31
SELECTION DU NIVEAU DE L'IMAGE	31
REGLAGE DU NIVEAU D'IMAGE	32
REGLAGE DE L'ECRAN D'IMAGE	33

MODE VIDEO 34

SELECTION DE LA SOURCE D'ENTREE	34
SELECTION DU SYSTEME VIDEO	35
REGLAGE D'IMAGE	36
SELECTION DU NIVEAU DE L'IMAGE	36
REGLAGE DU NIVEAU D'IMAGE	37
REGLAGE DE L'ECRAN D'IMAGE	38

REGLAGE 39

MENU DE REGLAGE	39
-----------------	----

ANNEXE 43

UTILISATION DE LA SOURIS SANS FIL	43
ENTRETIEN	43
TEMOIN D'ALARME DE TEMPERATURE (WARNING TEMP.)	43
ENTRETIEN ET NETTOYAGE DU FILTRE A AIR	44
NETTOYAGE DE LA LENTILLE DE PROJECTION	44
GESTION DES LAMPES	45
REMPACEMENT DE LA LAMPE	46
GUIDE DE DEPANNAGE	48
TEMOINS ET ETAT DU PROJECTEUR	50
ARBORESCENCE DES MENUS	51
SPECIFICATIONS TECHNIQUES	53

MARQUES DE COMMERCE

- Apple, Macintosh et PowerBook sont des marques de commerce enregistrées de Apple Computer, Inc.
- IBM et PS/2 sont des marques de commerce ou des marques de commerce enregistrées de International Business Machines, Inc.
- Windows et PowerPoint sont des marques déposées de Microsoft Corporation.
- Les noms de sociétés ou de produits mentionnés dans ce mode d'emploi sont des marques commerciales ou des marques déposées de leur société respective.

FONCTIONS ET PRESENTATION

La technologie extrêmement sophistiquée utilisée pour ce projecteur multimédia lui donne d'excellentes qualités de portabilité, de solidité et de facilité d'utilisation. Le projecteur utilise des fonctions multimédia incorporées, une palette de 16,77 millions de couleurs, et une technologie d'affichage à cristaux liquides (LCD) à matrice active.

◆ Compatibilité

Ce projecteur accepte une grande variété de signaux d'entrée de vidéo et d'ordinateur tels que:

- **Ordinateurs**
Ordinateurs compatibles IBM et Macintosh jusqu'à une résolution de 1600 x 1200.
- **6 systèmes de couleurs**
Les systèmes de couleurs NTSC, PAL, SECAM, NTSC 4.43, PAL-M ou PAL-N peuvent être connectés.
- **Vidéo component**
Les signaux vidéo component, tels que les signaux TV haute définition de sortie de lecteur de DVD tels que 480i, 480p, 575i, 575p, 720p, 1035i, 1080i-50 ou 1080i-60, peuvent être connectés.
- **S-Vidéo**
Les signaux S-Vidéo, tels que les signaux de sortie de magnétoscope S-VHS, peuvent être connectés.

◆ Image à haute résolution

Ce projecteur offre une résolution de 1366 x 768 points pour l'entrée d'ordinateur et 800 lignes TV horizontales. La résolution de l'ordinateur comprise entre XGA (1024 x 768) et UXGA (1600 x 1200) est compressée à 1024 x 768 points. Ce projecteur ne peut pas afficher les images dont la résolution est supérieure à 1600 x 1200 points. Si la résolution de votre ordinateur est supérieure à 1600 x 1200, réglez la sortie de l'ordinateur à une résolution inférieure.

◆ Système multibalayage

Ce projecteur possède un système multibalayage pour s'adapter rapidement à presque tous les signaux de sortie d'ordinateur. Aucun réglage manuel compliqué de la fréquence ou d'autres réglages n'est nécessaire.

◆ Ajustement automatique de l'ordinateur à une seule touche

Les signaux vidéo d'ordinateur entrant sont reconnus et le réglage optimal est réglé automatiquement par Ajustement automatique de l'ordinateur. Aucun réglage compliqué n'est nécessaire, et la projection est toujours précise.

◆ Fonction de balayage progressif

Cette fonction convertit les signaux vidéo entrecroisés en signaux de balayage progressif et offre une excellente qualité d'image.

◆ Zoom numérique (pour l'ordinateur)

La fonction de zoom numérique ajuste la taille de l'image à environ 1/4 - 49 fois la taille de l'image de l'original, ce qui permet de vous concentrer sur les informations essentielles lors de votre présentation.

◆ Correction de trapèze

Si le projecteur est en position inclinée, ceci pourra causer la déformation des images affichées en une forme trapézoïdale. La correction de trapèze résout ce problème en modifiant numériquement la projection de façon à produire des images non déformées.

◆ Déplacement de lentille motorisé

La lentille de projection peut être déplacée vers le haut et bas à l'aide de la fonction de déplacement de lentille motorisé. Cette fonction vous permet de projeter facilement l'image à l'endroit que vous voulez. Le zoom et la mise au point peuvent aussi être réglés avec un dispositif motorisé.

◆ Extinction automatique

La fonction d'extinction automatique permet de réduire la consommation de courant lorsque le projecteur n'est pas utilisé. Cette fonction d'extinction automatique s'enclenche pour éteindre la lampe de projection lorsque le projecteur détecte une interruption des signaux sans qu'aucune touche ne soit pressée. La lampe de projection est rallumée automatiquement lorsque le projecteur détecte le signal ou qu'on appuie sur une touche. A l'expédition, cette fonction est activée sur le projecteur.

◆ Interface visuelle numérique

Ce projecteur est équipé d'une borne DVI à 29 broches qui permet de brancher la sortie DVI de l'ordinateur.

◆ Plate-forme multiple d'utilisation souple

Ce projecteur est équipé de différentes bornes d'entrée/sortie et de 3 logements de bornes pour des possibilités d'extension, afin de pouvoir capter de nombreux signaux provenant d'ordinateurs ou d'appareils vidéo.

◆ Logements de bornes sélectionnables

3 logements de bornes incorporés vous permettent de disposer n'importe quelle combinaison de sources d'entrée en changeant simplement les cartes de bornes. Pour les cartes de bornes, adressez-vous au magasin où vous avez acheté le projecteur.

◆ Fonction de pointeur laser

La télécommande fournie avec ce projecteur possède la fonction de pointeur laser. Cette fonction vous aide à effectuer une belle présentation sur un écran de projection.

◆ Souris sans fil

La télécommande fournie avec ce projecteur possède une fonction de souris sans fil pour l'ordinateur connecté. Cette fonction vous permet de faire fonctionner à la fois le projecteur et l'ordinateur à l'aide de cette télécommande seulement.

◆ Affichage multi-langues des menus

Le menu de fonctionnement est affiché dans les langues suivantes: anglais, allemand, français, italien, portugais, néerlandais, suédois, russe, chinois, coréen ou japonais.

◆ Carte réseau (en option)

La carte réseau est un produit en option permettant de contrôler et de configurer un projecteur via le câble réseau. Pour ce faire, on accède au projecteur connecté en utilisant le navigateur Web de l'ordinateur. Elle permet de contrôler et de configurer le projecteur à distance. Pour plus de détails concernant les pièces en option, adressez-vous au revendeur qui vous a vendu ce projecteur.

NOM DES COMPOSANTS DU PROJECTEUR

AVANT

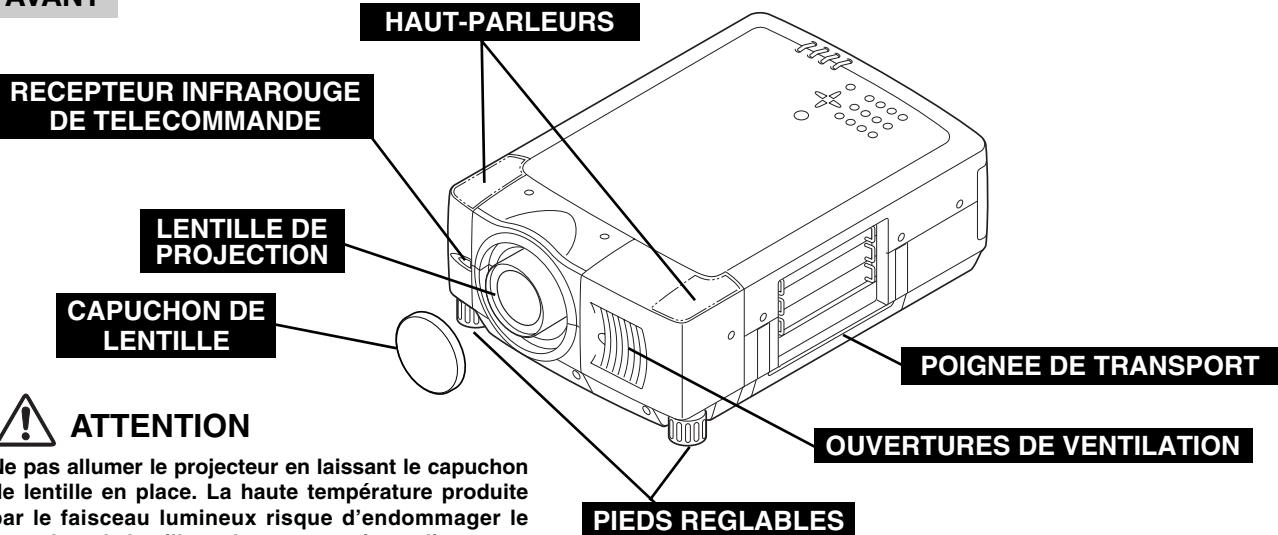

ATTENTION

Ne pas allumer le projecteur en laissant le capuchon de lentille en place. La haute température produite par le faisceau lumineux risque d'endommager le capuchon de lentille et de causer un incendie.

ARRIERE

OUVERTURES DE VENTILATION



SORTIE D'AIR CHAUD!

L'air soufflé par les ouvertures de ventilation est chaud. Lors de l'utilisation ou de l'installation du projecteur, prenez les précautions suivantes.

- Ne placez pas un objet inflammable près de cette zone.
- Veillez à ce que les grilles arrière soient au moins à 1 m de tout objet, en particulier des objets sensibles à la chaleur.
- Ne touchez pas cette zone, en particulier les vis et les pièces métalliques. La température de cette zone augmente considérablement lorsque le projecteur est utilisé.

Ce projecteur détecte la température interne et contrôle automatiquement la puissance de fonctionnement des ventilateurs de refroidissement.

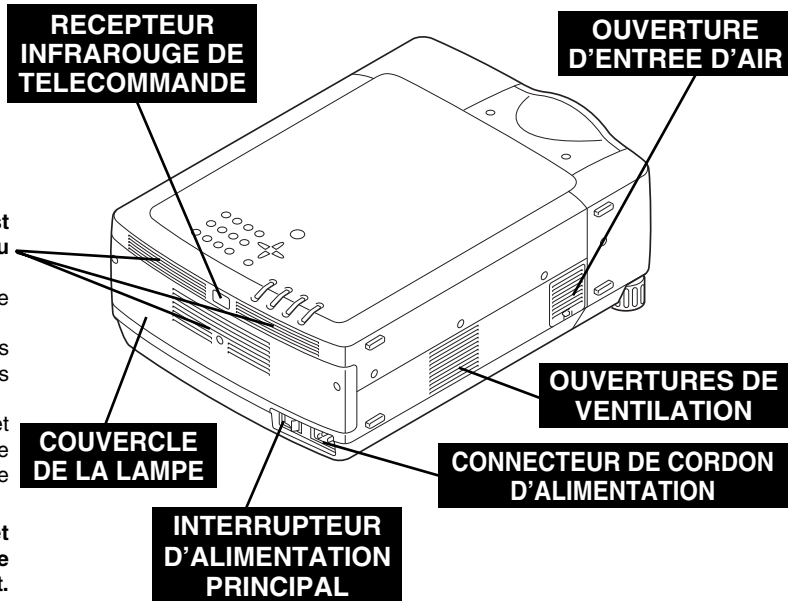

FOND

OUVERTURES D'ENTREE D'AIR

Ce projecteur est équipé de ventilateurs de protection pour le protéger de la surchauffe. Faites attention aux points suivants pour garantir une bonne ventilation et éviter tout risque d'incendie ou de mauvais fonctionnement.

- N'obstruez pas la fente de ventilation.
- Veillez à ce qu'il n'y ait aucun objet sous le projecteur. Ces obstacles risqueraient d'empêcher le projecteur d'aspirer l'air de refroidissement par les ouvertures d'entrée d'air.

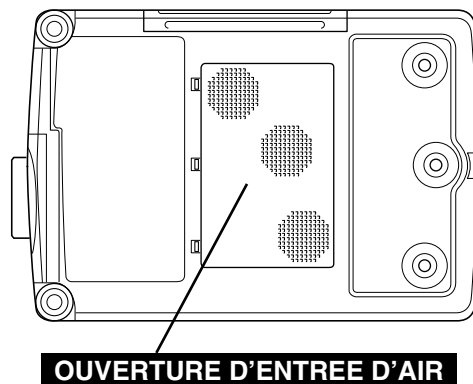

INSTALLATION DU PROJECTEUR

BRANCHEMENT DU CORDON D'ALIMENTATION SECTEUR

Ce projecteur utilise une tension nominale d'entrée de 100-120 V CA ou 200-240 V CA. Le projecteur fera automatiquement la sélection de la tension d'entrée correcte. Il est conçu pour fonctionner avec des systèmes d'alimentation monophasé avec conducteur neutre de prise de terre. Pour réduire les risques de décharge électrique, ne branchez pas le projecteur dans un autre type de système d'alimentation.

Consultez votre revendeur autorisé ou un centre de service en cas de doute sur l'alimentation actuellement utilisée.

Branchez le projecteur à l'équipement périphérique avant d'allumer le projecteur. (Pour plus de détails concernant les branchements, reportez-vous aux pages 12 à 15.)

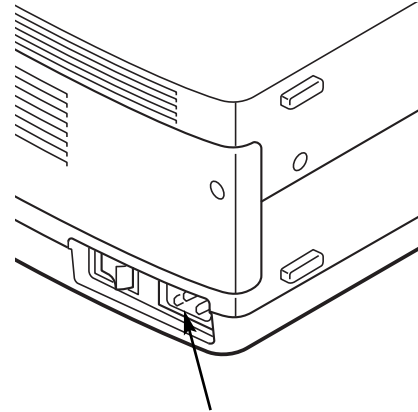

Branchez le cordon d'alimentation secteur (fourni) au projecteur. La prise de courant doit se trouver à proximité de cet appareil et être facilement accessible.

REMARQUE CONCERNANT LE CORDON D'ALIMENTATION

Le cordon d'alimentation secteur doit être conforme aux normes d'utilisation en vigueur dans le pays où vous utilisez le projecteur.

Vérifiez le type de fiche secteur en vous référant au tableau ci-dessous; il faut utiliser le cordon d'alimentation secteur adéquat. Si le cordon d'alimentation secteur fourni n'est pas adapté à la prise secteur, adressez-vous à votre revendeur.

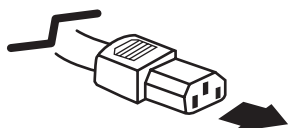
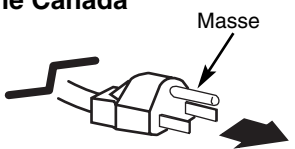
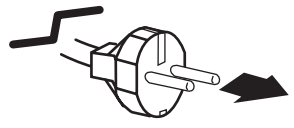
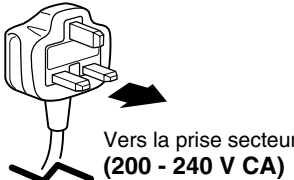
Côté projecteur	Côté prise secteur		
 <p>Vers le connecteur du cordon d'alimentation du projecteur</p>	<p>Pour les Etats-Unis et le Canada</p>  <p>Vers la prise secteur (120 V CA)</p>	<p>Pour l'Europe continentale</p>  <p>Vers la prise secteur (200 - 240 V CA)</p>	<p>Pour le Royaume-Uni</p>  <p>Vers la prise secteur (200 - 240 V CA)</p>

INSTALLATION DE LA LENTILLE

Avant d'installer le projecteur, installez la lentille de projection sur le projecteur.

1. Avant de procéder à l'installation, vérifiez où le projecteur doit être utilisé, et préparez une lentille adéquate. Pour les spécifications de la lentille de projection, reportez-vous au manuel fourni séparément ou adressez-vous au magasin où vous avez acheté le projecteur.
2. Pour l'installation, reportez-vous au manuel d'installation fourni avec le projecteur.



Lorsque vous déplacez ou installez le projecteur, veillez à remettre en place le capuchon de lentille pour protéger la surface de la lentille. Veillez aussi à ne pas saisir ou manipuler la lentille avec une force excessive. Sinon, vous pourriez endommager la lentille, le coffret ou les composants mécaniques de l'appareil.

POSITIONNEMENT DU PROJECTEUR

Ce projecteur est conçu pour projeter une image sur une surface plane.

ECLAIRAGE DE LA SALLE

La luminosité de la salle a une grande influence sur la qualité de l'image. Il est conseillé de baisser l'éclairage ambiant pour obtenir des images plus belles.

VENTILATION

Ce projecteur est équipé d'un ventilateur de refroidissement qui l'empêche de surchauffer. Veillez à respecter les points suivants pour garantir une bonne ventilation et éviter tout risque d'incendie ou de panne.



- N'obstruez pas les orifices de ventilation avec du papier ou d'autres matériaux.
- Gardez la grille arrière à un mètre ou plus de tout objet.
- Veillez à ce qu'il n'y ait aucun objet sous le projecteur. Si un objet se trouve sous le projecteur, celui-ci ne pourra pas aspirer d'air de refroidissement par la fente de ventilation inférieure.

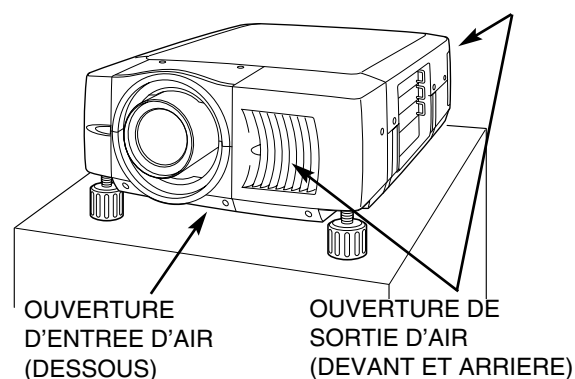
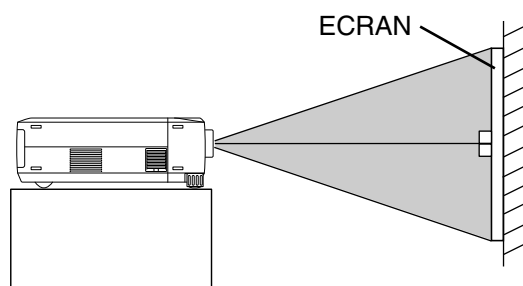

REGLAGE DU DEPLACEMENT DE LENTILLE

La lentille de projection peut être déplacée vers le haut et le bas à l'aide de la fonction de déplacement de lentille motorisé. Cette fonction vous permet de projeter facilement l'image à l'endroit que vous voulez.

Utilisez la touche LENS SHIFT et la touche de POINTAGE (HAUT/BAS) pour déplacer l'image vers le haut ou vers le bas.
(Reportez-vous à la page 22.)

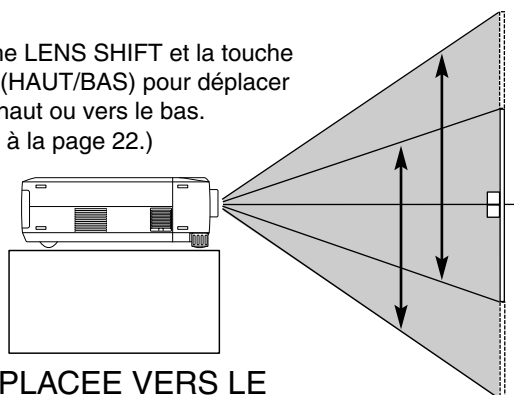

DEPLACÉE VERS LE HAUT OU VERS LE BAS

REGLAGE DU NIVEAU ET DE L'INCLINAISON DE L'IMAGE

Vous pouvez régler l'angle de projection et d'inclinaison de l'image en tournant les pieds réglables. L'angle de projection peut être réglé de 6,9 degrés en tournant les pieds réglables.

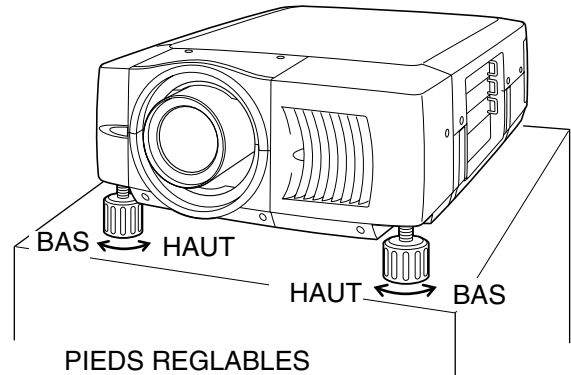

DEPLACEMENT DU PROJECTEUR



Lorsque vous déplacez le projecteur, tenez-le par sa poignée de transport. Remplacez le cache de lentille et rétractez les pieds réglables.

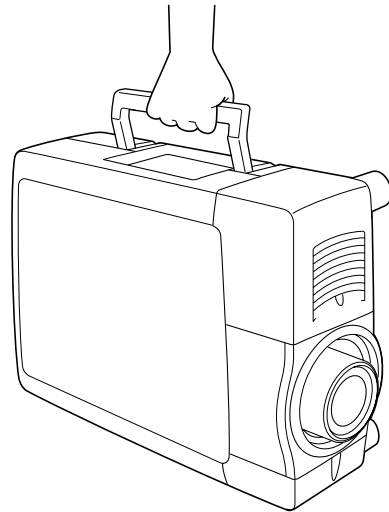

PRECAUTION POUR LE TRANSPORT DU PROJECTEUR

- Evitez absolument de laisser tomber ou de percuter le projecteur, sinon il pourrait subir des dommages ou présenter des anomalies de fonctionnement.
- Pour transporter le projecteur, utilisez un étui de transport adéquat.
- Ne confiez le transport du projecteur à un agent de transport qu'après l'avoir mis dans un étui de transport adéquat. Sinon, le projecteur risquerait d'être endommagé. Pour faire transporter le projecteur par un agent de transport, demandez conseil à votre revendeur pour effectuer ceci du mieux.

BRANCHEMENT DU PROJECTEUR

BORNES DU PROJECTEUR

Ce projecteur est équipé de différentes bornes d'entrée/sortie et de 3 logements de bornes pour des possibilités d'extension, afin de pouvoir capter de nombreux signaux provenant d'ordinateurs ou d'appareils vidéo. 3 logements de bornes incorporés vous permettent de disposer des combinaisons de sources d'entrée en changeant simplement les cartes de bornes. Pour les cartes de bornes, adressez-vous au magasin où vous avez acheté le projecteur.

3 LOGEMENTS DE BORNES (réglés en usine)

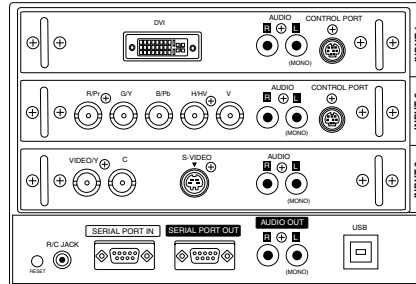
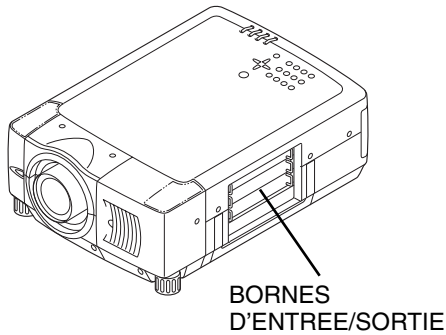

Borne DVI

Borne 5 BNC

Borne AUDIO/VIDEO

REMPACEMENT DE LA BORNE

REMARQUE: Lorsque vous remplacez la carte de bornes, l'interrupteur d'alimentation principal doit être placé sur la position OFF.

- 1 Retirez 2 vis de la borne.
- 2 Tirez la borne vers l'extérieur en tenant la poignée.
- 3 Remplacez la borne. Insérez la borne le long du guide pour placer la fiche dans la prise.
- 4 Serrez les vis pour fixer la borne.

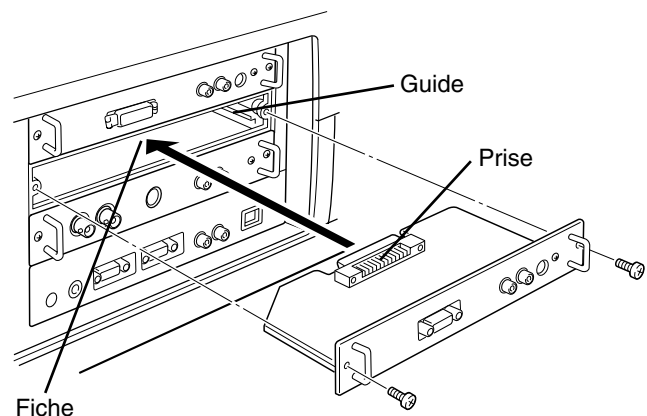
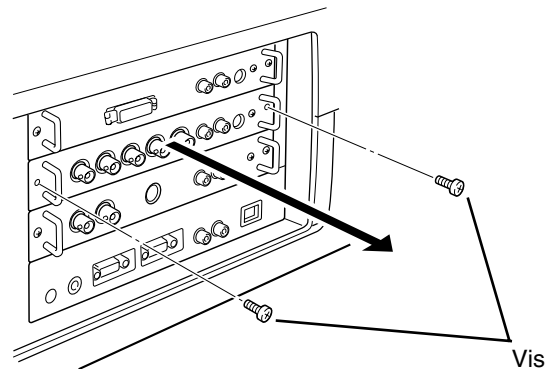

REMARQUES CONCERNANT LA COMMANDE OU L'UTILISATION DE LA CARTE D'INTERFACE EN OPTION

Lorsque vous commandez ou utilisez la carte d'interface (Carte de borne) en option, consultez votre revendeur. Communiquez-lui alors le numéro de contrôle d'option (No.cont.op) figurant dans le menu se trouvant sous le menu de sélection des langues. (Reportez-vous à la page 39.)

L'illustration représente la borne HDB 15 BROCHES. (pièces en option).

CONNECTEURS ET BORNES D'ENTREE/SORTIE

Entree 2

CONNECTEURS D'ENTREE 5 BNC

Branchez la sortie vidéo composant (Cr, Y, Cb ou Pr, Y, Pb) de l'appareil vidéo aux connecteurs R/Pr, G/Y et B/Pb, ou branchez la sortie d'ordinateur [type 5 BNC (rouge, vert, bleu, synchro horiz. et synchro vert.)] de l'ordinateur aux connecteurs R/Pr, G/Y, B/Pb, H/HV et V. (Reportez-vous aux pages 14 et 15.)

Entree 1

BORNE D'ENTREE DVI

Branchez la sortie d'ordinateur (numérique/analogique type DVI-I) à cette borne. (Reportez-vous à la page 14.)

Entree 1, 2, 3

CONNECTEURS D'ENTREE AUDIO

Branchez la sortie audio de l'ordinateur ou de l'appareil vidéo à ces connecteurs. (Reportez-vous dux pages 14 et 15.)

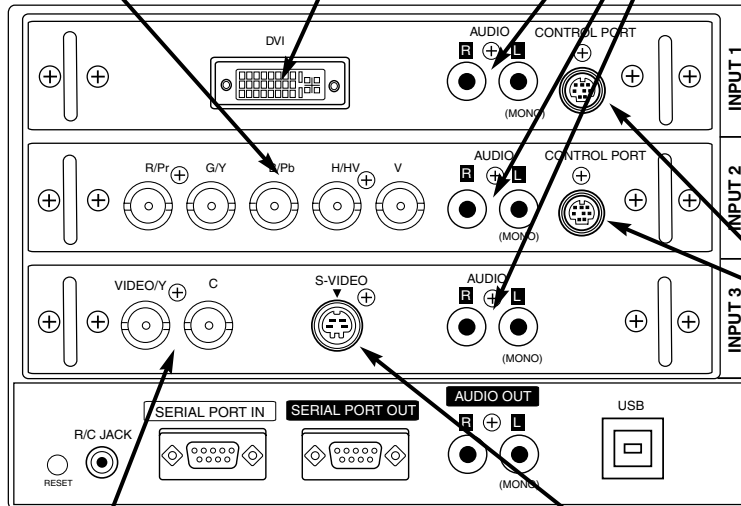

Entree 1, 2

CONNECTEURS DE PORT DE COMMANDE

Lorsque vous commandez l'ordinateur avec la télécommande de ce projecteur, branchez le port de souris de votre ordinateur personnel à ces connecteurs. (Reportez-vous à la page 14.)

Entree 3

CONNECTEURS D'ENTREE AUDIO/VIDEO (VIDEO/Y, C)

Branchez la sortie vidéo composite de l'équipement vidéo au connecteur VIDEO/Y ou branchez les sorties vidéo séparées Y/C aux connecteurs VIDEO/Y et C. (Reportez-vous à la page 15.)

Entree 3

CONNECTEUR D'ENTREE S-VIDEO

Branchez la sortie S-VIDEO de l'appareil vidéo à ce connecteur. (Reportez-vous à la page 15.)

BORNE D'ENTREE DE PORT SERIE

Si vous commandez le projecteur par ordinateur, vous devez brancher un câble (non fourni) de votre ordinateur à cette borne.

BORNE DE SORTIE DE PORT SERIE

Cette borne émet le signal provenant de SERIAL PORT IN. Vous pouvez commander plus de deux projecteurs avec un seul ordinateur en branchant l'entrée de port série d'un autre projecteur à cette borne.

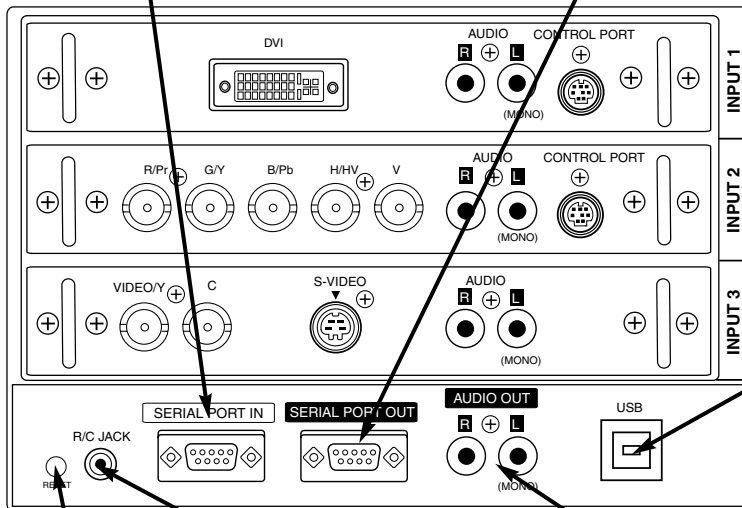

PORT USB (Série B)

Ce port est utilisé pour commander le projecteur par ordinateur. Il est aussi utilisé pour commander l'ordinateur avec la télécommande de ce projecteur. (Reportez-vous aux pages 41, 43.) Branchez le port USB de l'ordinateur à ce port.

CONNECTEUR R/C

Lorsque vous utilisez la télécommande avec/sans fil comme télécommande avec fil, branchez la télécommande avec fil dans ce connecteur à l'aide du câble de télécommande (fourni). (Reportez-vous à la page 17.)

CONNECTEURS DE SORTIE AUDIO

Branchez un amplificateur audio à ces connecteurs. (Reportez-vous aux pages 14, 15.)

TOUCHE DE REMISE A ZERO (RESET)

Ce projecteur utilise un micro-ordinateur pour contrôler l'appareil. Il est possible que le micro-ordinateur fonctionne parfois incorrectement et qu'il soit nécessaire de le remettre à zéro. Vous pouvez effectuer ceci en appuyant sur la touche RESET avec un stylo; l'appareil s'éteindra puis redémarrera alors. N'utilisez pas excessivement la fonction de REMISE A ZERO.

BRANCHEMENT A L'ORDINATEUR

Câbles utilisés pour la connexion (* = Câbles non fournis avec ce projecteur)

- Câble DVI-VGA
- Câble de souris pour port PS/2, port série ou port ADB
- Adaptateur MAC/VGA
- Câble DVI
- Câble BNC (BNC x 5) *
- Câbles audio (RCA x 2) *



REMARQUE:

Lorsque vous raccordez le câble, les cordons d'alimentation du projecteur et de l'appareil extérieur doivent être débranchés de la prise secteur. Allumez le projecteur et l'appareil périphérique avant d'allumer l'ordinateur.

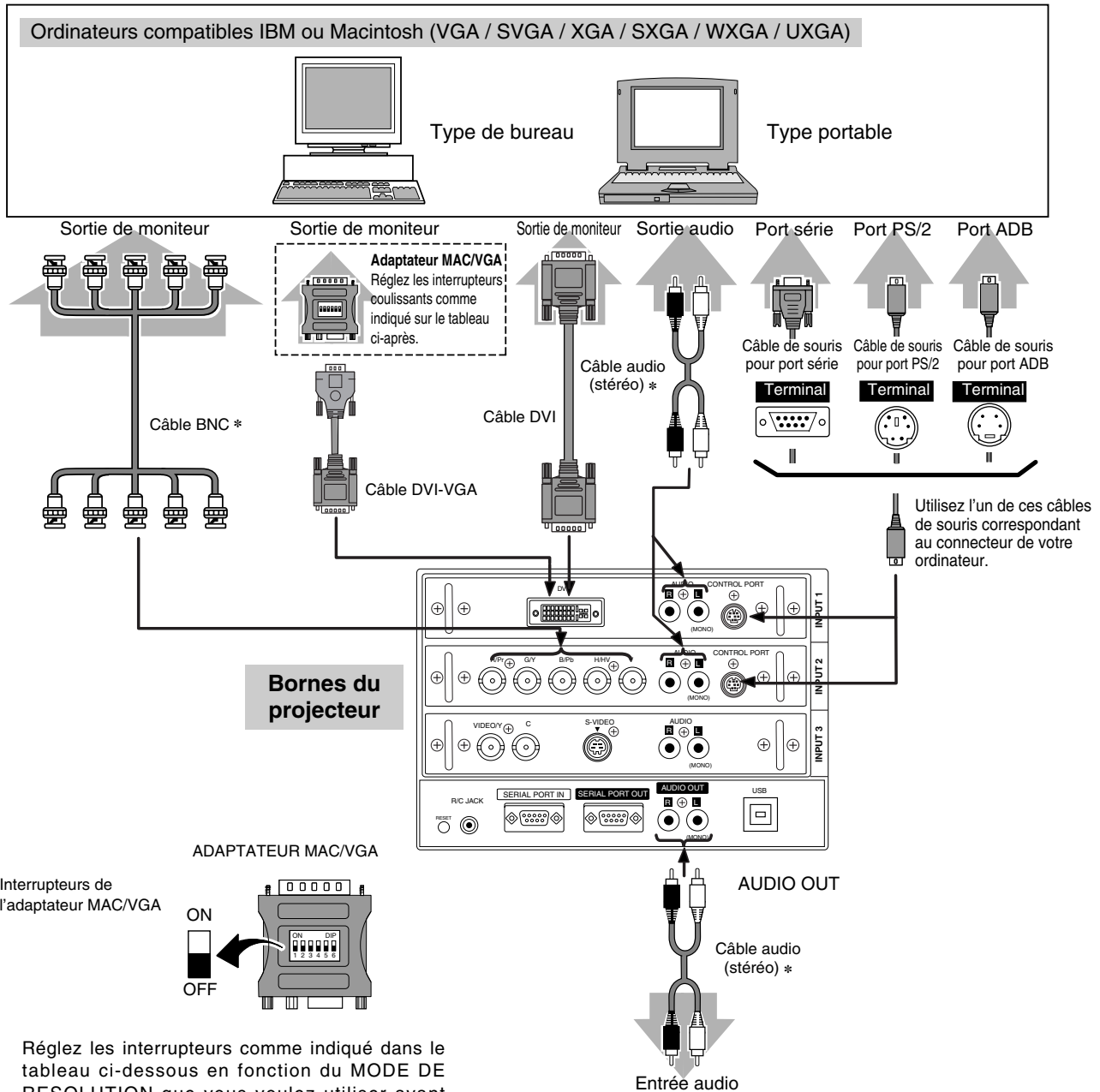

ADAPTEUR MAC/VGA

Interrupteurs de l'adaptateur MAC/VGA

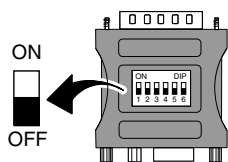

Réglez les interrupteurs comme indiqué dans le tableau ci-dessous en fonction du MODE DE RESOLUTION que vous voulez utiliser avant d'allumer le projecteur et l'ordinateur.

MODE \ INTERRUPTEURS	1	2	3	4	5	6
MODE 13" (640 x 480)	ON	ON	OFF	OFF	OFF	OFF
MODE 16" (832 x 624)	OFF	ON	OFF	ON	OFF	OFF
MODE 19" (1024 x 768)	OFF	ON	ON	OFF	OFF	OFF
MODE 21" (1152 x 870)	ON	ON	ON	ON	OFF	OFF

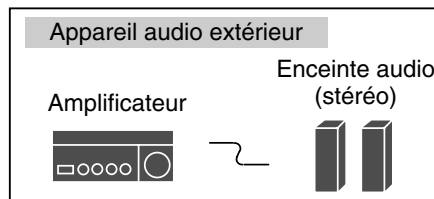

BRANCHEMENT A L'EQUIPEMENT VIDEO

Câbles utilisés pour la connexion

- Câble vidéo (BNC x 2, BNC x 2 ou BNC x 3) *
- Câble S-VIDEO *
- Câble audio (RCA x 2) *

(* = Câbles non fournis avec ce projecteur)



REMARQUE:

Lorsque vous raccordez le câble, les cordons d'alimentation du projecteur et de l'appareil extérieur doivent être débranchés de la prise secteur. Allumez le projecteur et l'appareil périphérique avant d'allumer l'ordinateur.

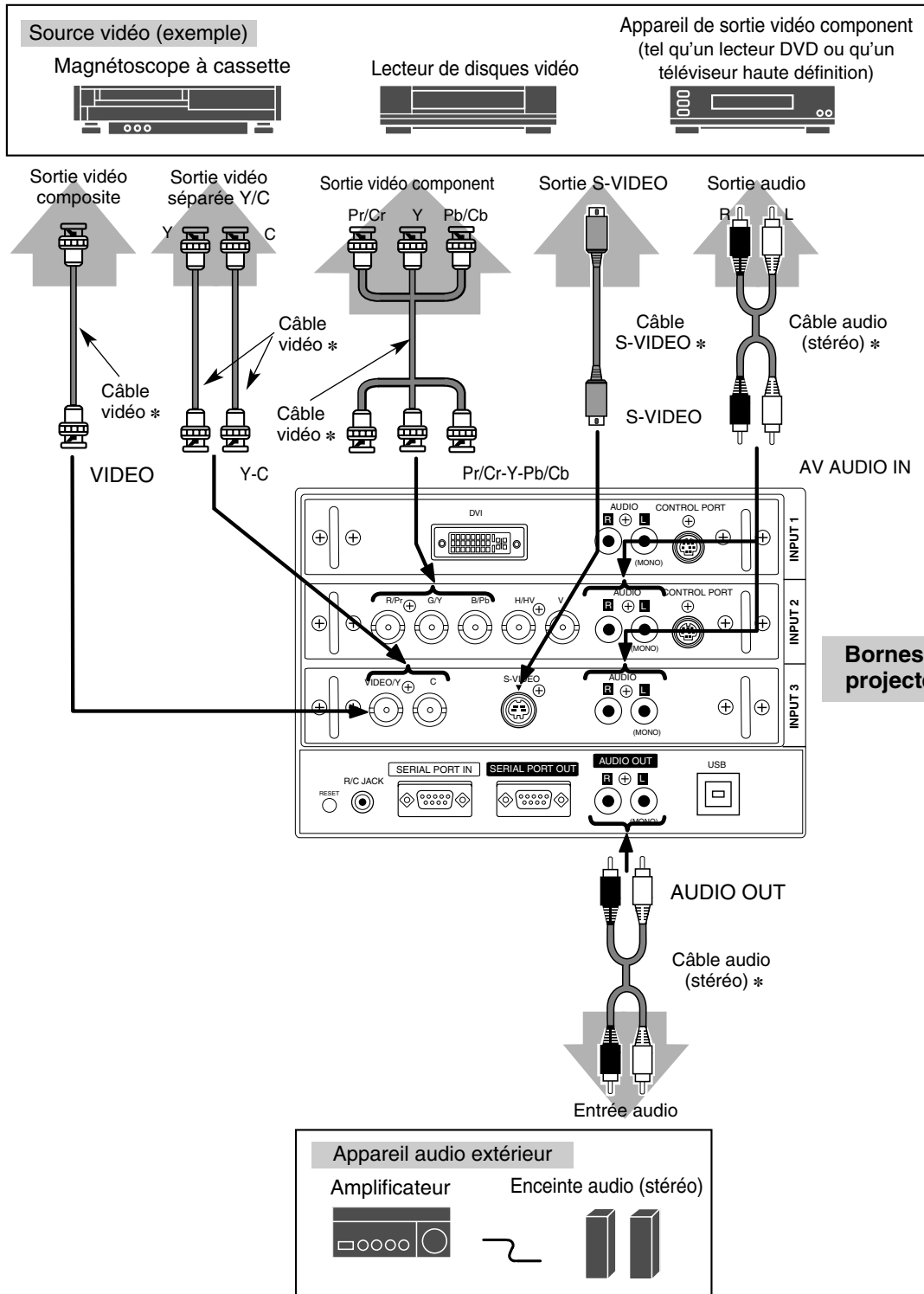

AVANT D'UTILISER L'APPAREIL

COMMANDES ET TEMOINS SUR LE PROJECTEUR

Ce projecteur est doté de touches de commande (commandes sur le projecteur) et de témoins sur le dessus.

COMMANDES ET TEMOINS
SUR LE PROJECTEUR

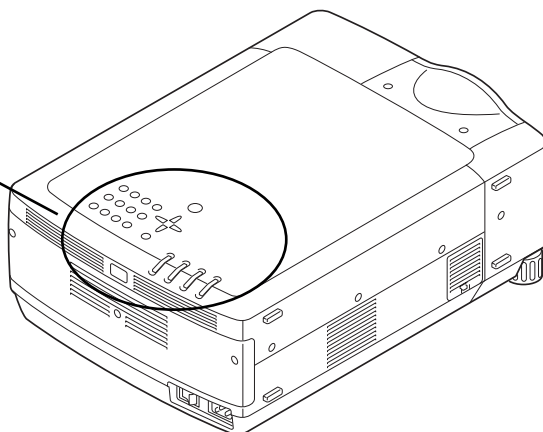

TOUCHES DE MISE AU POINT (FOCUS)

Utilisée pour sélectionner le réglage de la mise au point. (p.22)

TOUCHES DE VOLUME (VOLUME)

Utilisées pour régler le volume sonore. (p.24)

TOUCHES ENTREE (INPUT)

Utilisée pour sélectionner une source d'entrée. (p.25)

TOUCHE DE MARCHE/ARRET D'ALIMENTATION (ON-OFF)

Utilisé pour allumer ou éteindre le projecteur. (p.21)

TOUCHES DE ZOOM (ZOOM)

Utilisée pour régler le zoom. (p.22)

TOUCHE REGLAGE AUTOMATIQUE DE L'ORDINATEUR (AUTO PC ADJ.)

Utilisée pour opérer la fonction de réglage automatique de l'ordinateur. (p.28)

TOUCHE D'IMAGE (IMAGE)

Utilisée pour sélectionner le niveau d'image (p.31, 36).

TOUCHE DE DEPLACEMENT DE LENTILLE (LENS SHIFT)

Utilisée pour sélectionner la fonction déplacement de lentille. (p.22)

TOUCHE DE MENU (MENU)

Utilisée pour ouvrir ou fermer l'opération par menu. (p.19, 20)

TOUCHES DE POINTAGE

Utilisées pour sélectionner un élément et régler la valeur sur le menu. Elles sont aussi utilisées pour obtenir une image en panning en mode de zoom numérique +/- (p.33)

TEMOIN DE REMPLACEMENT DE LAMPE (LAMP REPLACE)

Ce témoin s'allume en jaune lorsque la durée de vie de la lampe du projecteur arrive à sa fin. (p.45-47)

TEMOIN D'ALARME DE TEMPERATURE (WARNING TEMP.)

Ce témoin clignote en rouge lorsque la température interne du projecteur est trop élevée. (p.43)

TEMOIN DE LAMPE (LAMP)

Ce témoin s'éclaire faiblement lorsque le projecteur est allumé. Il s'éclaire intensément lorsque le projecteur est en mode d'attente.

TEMOIN DE DISPONIBILITE (READY)

Ce témoin s'allume en vert lorsque le projecteur est prêt à être mis en marche. Et il clignote en vert en mode d'extinction automatique. (P40)

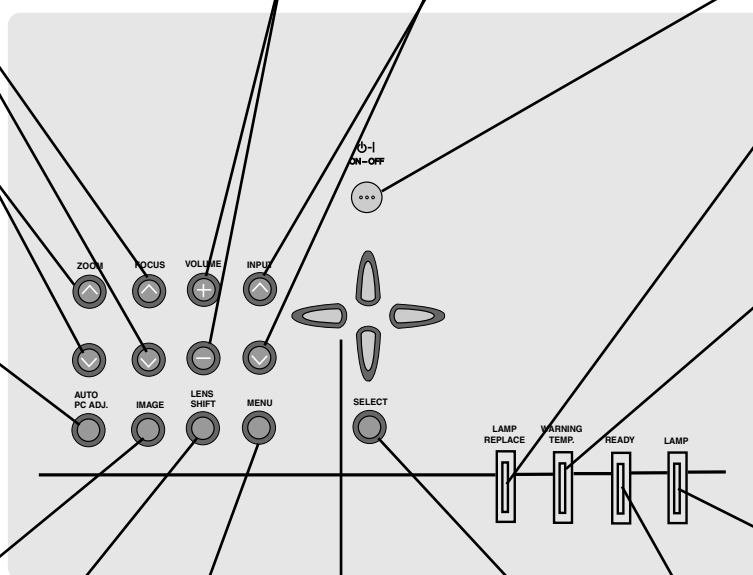

FONCTIONNEMENT DE LA TELECOMMANDE

Côté gauche

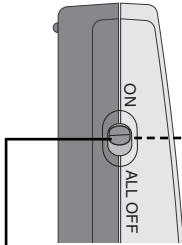

INTERRUPTEUR DE MISE HORS CIRCUIT TOTALE (ALL OFF)

Lorsque vous utilisez la télécommande, mettez cet interrupteur sur "ON"; mettez-le sur "ALL OFF" lorsque vous n'utilisez pas la télécommande.

INTERIEUR DU COMPARTIMENT DES PILES

Cette télécommande possède des interrupteurs DIP; ceux-ci se trouvent dans le compartiment des piles. Faites glisser l'interrupteur SW4 (interrupteur LASER ON/OFF) sur la position "OFF". La fonction de pointeur laser n'est pas utilisée. Placez les interrupteurs 1-3 comme indiqué dans le tableau ci-dessous, en fonction du n° de code que vous voulez sélectionner pour la télécommande. (Reportez-vous à la page 41.)

REGLAGE DES INTERRUPTEURS DIP			
SW4 LASER ON/OFF			
SW1	SW2	SW3	N° de code
ON	ON	ON	Code 1
ON	ON	OFF	Code 2
ON	OFF	ON	Code 3
ON	OFF	OFF	Code 4
OFF	ON	ON	Code 5
OFF	ON	OFF	Code 6
OFF	OFF	ON	Code 7
OFF	OFF	OFF	Code 8

Témoin de pointeur laser (LASER POINTER (Entraînement ON))

Ce témoin s'allume au rouge lorsque le rayon laser est émis par la fenêtre du rayon laser. Il s'allume au vert sur la position d'entraînement ON. (p.43)

TOUCHE DE COUPE DU SON (MUTE)

Utilisée pour couper le son. (p.24)

TOUCHE D'ENTRAINEMENT ON/OFF

Utilisée pour sélectionner la position d'entraînement ON/OFF. (p.43)

BOUTON DE CLIC A GAUCHE

Utilisée comme souris d'ordinateur pour le fonctionnement comme souris sans fil. Appuyez sur ce bouton pour que le bouton de pointeur de souris entraîne un objet sélectionné sur l'écran. (p.43)

TOUCHE DE LASER (LASER)

Utilisée pour actionner la fonction de pointeur laser. Le rayon laser est émis lorsque vous appuyez sur cette touche pendant moins d'une minute. Lorsque vous utilisez le pointeur laser pendant plus d'une minute, relâchez cette touche puis enfoncez-la à nouveau.

TOUCHE DE MISE AU POINT (FOCUS)

Utilisée pour sélectionner le réglage de la mise au point. (p.22)

TOUCHE DE MARCHE/ARRET D'ALIMENTATION (ON-OFF)

Utilisée pour allumer ou éteindre le projecteur. (p.21)

TOUCHE REGLAGE AUTOMATIQUE DE L'ORDINATEUR (AUTO PC ADJ.)

Utilisée pour opérer la fonction de réglage automatique de l'ordinateur. (p.28)

TOUCHE D'IMAGE (IMAGE)

Utilisée pour sélectionner le niveau d'image (p.31, 36).

TOUCHE DE TRAPEZE (KEystone)

Utilisée pour corriger la déformation de trapèze. (p.22, 39)

POINTEUR DE SOURIS

Utilisée comme souris d'ordinateur en opération avec souris sans fil. (p.43)

BOUTON DE CLIC A DROITE

Utilisée comme souris d'ordinateur en opération avec souris sans fil. (p.43)

TOUCHE DE DEPLACEMENT DE LENTILLE (LENS SHIFT)

Utilisée pour sélectionner la fonction déplacement de lentille. (p.22)

CONNECTEUR DE TELECOMMANDE AVEC FIL

Lorsque vous utilisez la télécommande comme télécommande avec fil, branchez le câble de télécommande dans ce connecteur. (Il faut que des piles soient installées pour pouvoir utiliser la télécommande comme télécommande avec fil.)

FONCTION DE POINTEUR LASER

Cette télécommande émet un rayon laser servant de pointeur laser par la fenêtre de rayon laser. Lorsque vous appuyez sur la touche LASER, le rayon laser est émis. Et lorsque vous maintenez la touche LASER enfoncée pendant plus de une minute ou que vous relâchez la touche LASER, le rayon s'éteint. Le TEMOIN DE POINTEUR LASER s'allume en ROUGE et le rayon laser est émis avec le témoin rouge allumé pour indiquer que le rayon laser est émis. Le laser émis est un laser de classe II; par conséquent, ne regardez pas dans la fenêtre de rayon laser ou ne projetez pas le rayon laser sur vous-même ou sur d'autres personnes. Les trois marques ci-dessous sont les étiquettes de précautions concernant le rayon laser.

ATTENTION : Si vous utilisez les commandes ou si vous effectuez les réglages ou les procédures de manières non conformes aux méthodes spécifiées, vous risquez de vous exposer à des radiations dangereuses.

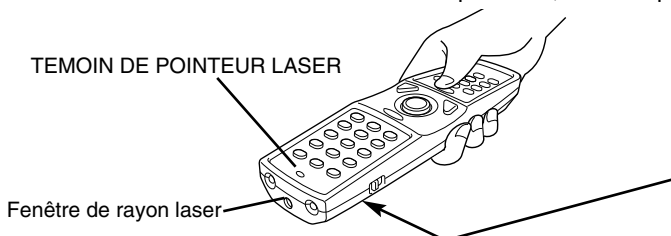

Ces étiquettes de précautions sont fixées sur la télécommande.

<p>CAUTION</p> <p>LASER RADIATION- DO NOT STARE INTO BEAM</p> <p>MAX OUTPUT : 1mW WAVE LENGTH : 650±20nm CLASS II LASER PRODUCT</p> <p><small>This product is complied with 21 CFR part 1040.10</small></p>	<p>LASER RADIATION DO NOT STARE INTO BEAM CLASS 2 LASER PRODUCT</p> <p>LASER-STRAHLUNG NICHT IN DEN STRAHL BLICKEN LASER-KLASSE 2</p> <p>レーザー放射 クラス2 レーザー製品 ビームをのぞき込まないこと IEC60825-1, Am.1 1997 MAX OUTPUT (最大出力) : 1mW WAVE LENGTH (波長) : 650±20nm</p>
--	---



AVOID EXPOSURE-LASER RADIATION IS EMITTED FROM THIS APERTURE
レーザー光の出口
ビームをのぞき込まないこと

AVANT D'UTILISER L'APPAREIL

TOUCHE DE ZOOM NUMERIQUE (D.ZOOM)

Utilisée pour sélectionner le mode zoom numérique +/- et modifier la taille de l'image. (p.33)

BOUTON DE SELECTION

Utilisée pour exécuter l'élément sélectionné, ou pour agrandir ou compresser l'image en mode zoom numérique +/- . (p.33)

TOUCHE DE MENU (MENU)

Utilisée pour appeler l'opération par menu. (p.18, 19)

TOUCHE DE MINUTERIE (P-TIMER)

Utilisée pour utiliser la fonction de minuterie. (p.23)

TOUCHE DE ZOOM (ZOOM)

Utilisée pour régler le zoom. (p.22)

TOUCHE DE RESEAU (NETWORK)

Cette touche sera utilisée lorsqu'une fonction de réseau (option de carte d'interface) sera ajoutée à l'avenir.



TOUCHE SANS IMAGE (NO SHOW)

Utilisée pour rendre l'image complètement noire. (p.23)

TOUCHE D'ARRET SUR IMAGE (FREEZE)

Utilisée pour immobiliser l'image. (p.23)

TOUCHES DE POINTAGE (VOLUME +/-)

Utilisez ce bouton pour sélectionner un article ou ajuster une valeur dans le MENU A L'ECRAN. Egalement utilisé pour effectuer un panoramique dans le mode ZOOM NUMERIQUE +/- . (p.33) Les touches de POINTAGE (GAUCHE/DROITE) sont également utilisées comme touches VOLUME +/- . (p.24)

TOUCHE ENTREE 1 (INPUT 1)

Utilisée pour sélectionner la source d'entrée (INPUT 1). (p.25)

TOUCHE ENTREE 2 (INPUT 2)

Utilisée pour sélectionner la source d'entrée (INPUT 2). (p.25, 34)

TOUCHE ENTREE 3 (INPUT 3)

Utilisée pour sélectionner la source d'entrée (INPUT 3). (p.34)

Plage d'utilisation

Pointez la télécommande vers le projecteur (fenêtre de réception) lorsque vous appuyez sur les touches.

La plage de fonctionnement maximale est de 5 m et 60° environ, de l'arrière ou de l'avant du projecteur.

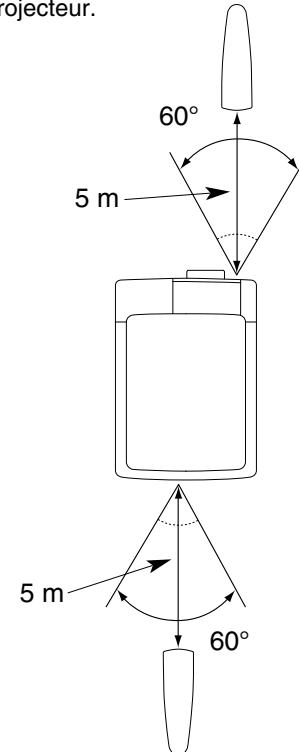

INSTALLATION DES PILES DE LA TELECOMMANDE

- 1 Retirez le couvercle du compartiment des piles.

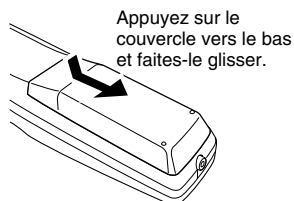

- 2 Insérez les piles dans le compartiment.

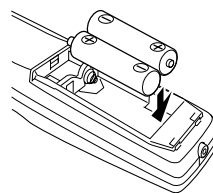

- 3 Remplacez le couvercle du compartiment des piles.

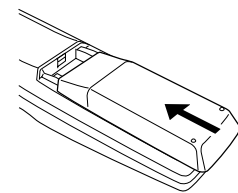

Pour vous assurer d'un fonctionnement correct, respectez les précautions suivantes.

- Utilisez (2) piles format AA, UM3 ou R06 au alcalines.
- Changez les deux piles au même temps.
- N'utilisez pas une nouvelle pile avec une pile usée.
- Evitez tout contact avec de l'eau ou d'autres liquides.
- N'exposez pas les télécommandes à une humidité excessive ou à la chaleur.
- Ne faites pas tomber la télécommande.
- Si les piles ont fuit dans la télécommande, essuyez le compartiment des piles et installez de nouvelles piles.
- Danger d'explosion si les piles ne sont pas remises en place correctement.
- Jetez les piles usées conformément aux instructions des fabricants des piles et aux règlements locaux.

BARRE DE MENU

POUR SOURCE DE L'ORDINATEUR

Appuyez sur la touche MENU lors de la connexion à une source d'entrée d'ordinateur.

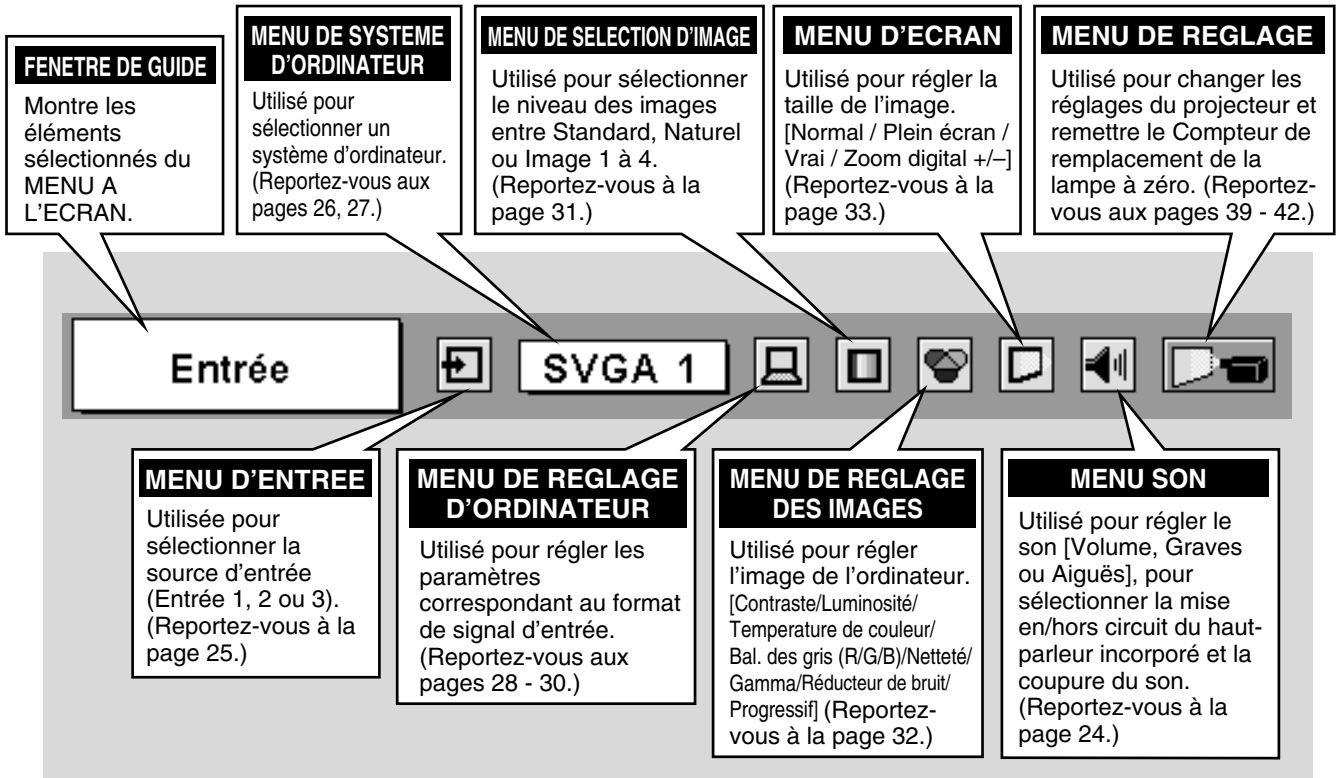

POUR LA SOURCE VIDEO

Appuyez sur la touche MENU lors de la connexion à la source d'entrée VIDEO.

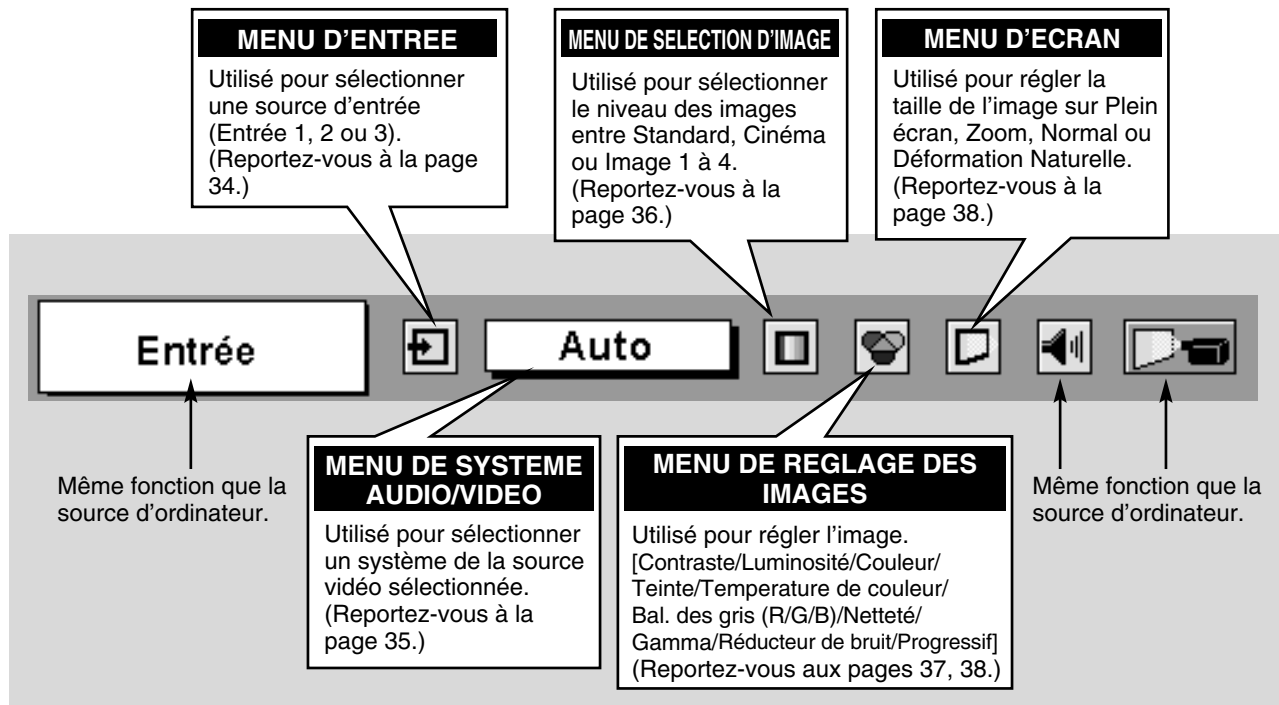

MISE SOUS/HORS TENSION DU PROJECTEUR

MISE SOUS TENSION DU PROJECTEUR

- 1 Accomplir tous les branchements périphériques (avec l'ordinateur, le magnétoscope, etc.) avant d'allumer le projecteur. (Pour plus de détails concernant le branchement de ces appareils, reportez-vous à la section "BRANCHEMENT DU PROJECTEUR" aux pages 12 à 15.)
- 2 Branchez le cordon d'alimentation secteur du projecteur dans la prise secteur et mettez l'interrupteur d'alimentation principal sur ON. Le témoin LAMP s'allume en rouge, et le témoin READY s'allume en vert.
- 3 Appuyez sur la touche ON-OFF de la télécommande ou du projecteur pour le mettre en position de marche. Le témoin LAMP s'éclaire faiblement, et les ventilateurs de refroidissement se mettent en marche. L'affichage de préparatifs apparaît sur l'écran et le compte à rebours commence. Le signal de la source apparaît 30 secondes plus tard. La position d'entrée et l'état de la lampe actuel sont aussi affichés sur l'écran pendant 5 secondes. (Reportez-vous à la section "GESTION DES LAMPES" à la page 45.)

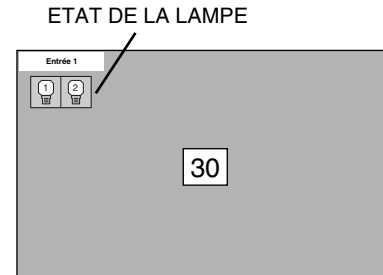

L'affichage de préparatifs disparaît après 30 secondes.

MISE HORS TENSION DU PROJECTEUR

- 1 Appuyer sur la touche ON-OFF de la télécommande ou du projecteur; le message "Éteindre?" apparaît sur l'écran.
- 2 Appuyez à nouveau sur la touche ON-OFF pour éteindre le projecteur. Le témoin LAMP s'allume intensément et le témoin READY s'éteint. Après environ 90 secondes, le témoin READY s'allume à nouveau en vert et le projecteur peut être allumé en appuyant sur la touche ON-OFF.
- 3 Les ventilateurs de refroidissement fonctionnent pendant environ 2 minutes après que le projecteur a été éteint. Pour couper complètement l'alimentation électrique, mettez l'interrupteur d'alimentation principal sur OFF et débranchez le cordon d'alimentation secteur.

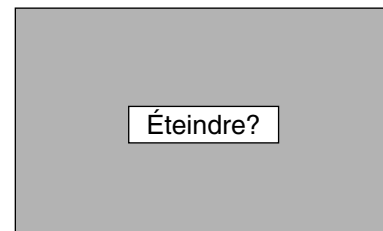

Le message disparaît après 4 secondes.



POUR CONSERVER LA DUREE DE VIE DE LA LAMPE, ATTENDEZ AU MOINS CINQ MINUTES AVANT D'ETEINDRE LA LAMPE APRES L'AVOIR ALLUMEE.

Lorsque la fonction Extinction automatique est sur Prêt ou sur Extinction, le projecteur détecte une interruption de signal et éteint automatiquement la lampe de projection. Reportez-vous à la section "Extinction Automatique" aux pages 39 et 40.

Lorsque le témoin WARNING TEMP. clignote en rouge, le projecteur s'éteint automatiquement. Attendez au moins cinq minutes avant de rallumer le projecteur.

Lorsque les deux témoins WARNING TEMP. et READY clignotent, procédez de la manière suivante:

1. Mettez l'interrupteur d'alimentation principal sur OFF.
2. Mettez à nouveau le projecteur sous tension.

Lorsque le témoin WARNING TEMP. continue à clignoter, procédez de la manière suivante:

1. Mettez l'interrupteur d'alimentation principal sur OFF et débranchez le cordon d'alimentation secteur de la prise secteur.
2. Vérifiez si le filtre à air n'est pas bouché par de la poussière.
3. Nettoyez le filtre à air. (Reportez-vous à la section "ENTRETIEN ET NETTOYAGE DU FILTRE A AIR" à la page 44.)
4. Mettez à nouveau le projecteur sous tension.

Si le témoin WARNING TEMP. continue à clignoter, adressez-vous à votre revendeur ou à un centre de service.

REGLAGE DE L'ECRAN

REGLAGE DU ZOOM

- 1 Appuyez sur la(las) touche(s) ZOOM ▲/▼ du projecteur ou de la télécommande. Le message "Zoom" s'affiche.
- 2 Appuyez sur la touche ZOOM ▲ pour obtenir une image plus grande, et appuyez sur la touche ZOOM ▼ pour obtenir une image plus petite.

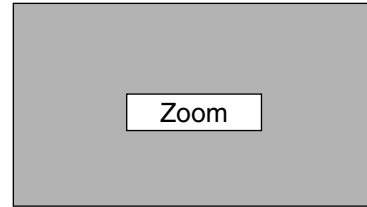

Le message disparaît après 4 secondes.

REGLAGE DE LA MISE AU POINT

- 1 Appuyez sur la(les) touche(s) FOCUS ▲/▼ du projecteur ou de la télécommande. Le message "Mise au point" s'affiche.
- 2 Réglez la mise au point de l'image en appuyant sur la (les) touche(s) FOCUS ▲/▼.

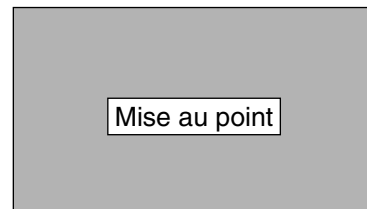

Le message disparaît après 4 secondes.

REGLAGE DU DEPLACEMENT DE LENTILLE

- 1 Appuyez sur la touche LENS SHIFT du projecteur ou de la télécommande. Le message "Décaler image" s'affiche.
- 2 Appuyez sur la touche de POINTAGE (HAUT) pour déplacer l'image vers le haut, appuyez sur la touche de POINTAGE (BAS) pour déplacer l'image vers le bas.

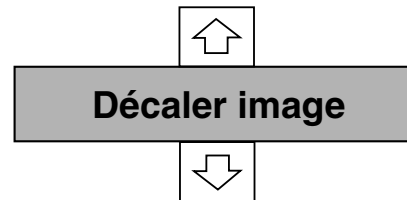

Le message disparaît après 4 secondes.

REGLAGE DU TRAPEZE

Si l'image obtenue présente une déformation de trapèze, corrigez l'écran à l'aide du réglage de TRAPEZE.

- 1 Appuyez sur la touche KEYSTONE de la télécommande, ou sélectionnez l'élément Trapèze sur le menu de REGLAGE. (Reportez-vous à la page 39.) La boîte de dialogue de "Trapèze" apparaît.
- 2 Corrigez la déformation de trapèze en appuyant sur la touche (les touches) de POINTAGE (GAUCHE/DROITE). Appuyez sur la touche de POINTAGE (GAUCHE) pour réduire la partie gauche, et appuyez sur la touche de POINTAGE (DROITE) pour réduire la partie droite.

Réduisez la partie gauche en appuyant sur la touche de POINTAGE (GAUCHE).

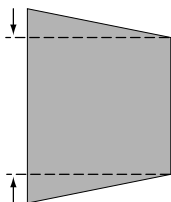

Réduisez la partie droite en appuyant sur la touche de POINTAGE (DROITE).

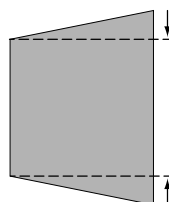

- Si vous appuyez à nouveau sur la touche KEYSTONE de la télécommande pendant que la boîte de dialogue du trapèze est affichée, le réglage du trapèze sera annulé.
- Il est impossible d'utiliser la fonction de trapèze lorsque "Déformation Naturelle" est sélectionné sur "REGLAGE DE L'ECRAN D'IMAGE" (p.38).
- Si vous sélectionnez "Déformation Naturelle" après avoir réglé le trapèze, le réglage sera annulé.

FONCTION D'ARRET SUR IMAGE

Appuyez sur la touche FREEZE de la télécommande pour immobiliser l'image sur l'écran. Pour annuler la fonction de arrêt sur image, appuyez de nouveau sur la touche FREEZE ou appuyez sur une touche quelconque à l'exception des touches POINTAGE, SELECTION, CLIC A DROITE et LASER.

FONCTION SANS IMAGE

Appuyez sur la touche NO SHOW de la télécommande pour faire apparaître une image entièrement noire.
Pour retourner à la normale, appuyez de nouveau sur la touche NO SHOW ou appuyez sur une touche quelconque à l'exception des touches POINTAGE, SELECTION, CLIC A DROITE et LASER.

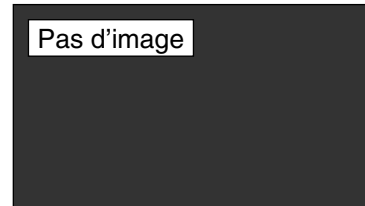

Le message disparaît après 4 secondes.

FONCTION DE MINUTERIE (P-TIMER)

Appuyez sur la touche P-TIMER de la télécommande. L'affichage de la minuterie "00:00" apparaît sur l'écran et la minuterie commence à compter le temps (00:00 - 59:59). Pour arrêter la minuterie, appuyez sur la touche P-TIMER. Ensuite, appuyez à nouveau sur la touche P-TIMER pour annuler la fonction de minuterie.



REGLAGE DU SON

OPERATION DIRECTE

Volume

Appuyez sur la(les) touche(s) VOLUME (+/-) (sur le projecteur ou sur les télécommandes) pour régler le volume. La zone de dialogue du volume apparaît sur l'écran pendant quelques secondes.

La touche VOLUME (+) permet d'augmenter le volume, et la touche VOLUME (-) de le diminuer.

Supp. son

Appuyez sur la touche MUTE des télécommandes pour couper le son. Pour remettre le son à son niveau précédent, appuyez à nouveau sur cette touche, ou appuyez sur la(les) touche(s) VOLUME (+/-).

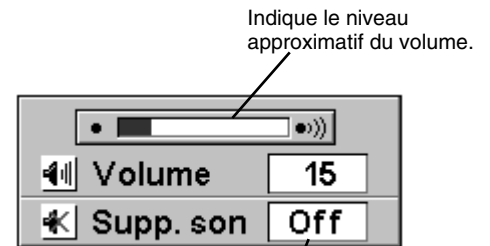

L'affichage disparaît après 4 secondes.

OPERATION PAR MENU

1 Appuyez sur la touche MENU; le MENU A L'ECRAN apparaît. Appuyez sur les touches de POINTAGE (GAUCHE/DROITE) pour placer le pointeur à cadre rouge sur l'icône du menu SON.

2 Appuyez sur la touche de POINTAGE (BAS) pour placer un pointeur à cadre rouge sur l'élément que vous voulez régler, puis appuyez sur le bouton de SELECTION.



Volume

Pour augmenter le volume, appuyez sur la touche de POINTAGE (DROITE), et appuyez sur la touche de POINTAGE (GAUCHE) pour le diminuer.



Aiguës

Pour régler les sons aigus, appuyez sur la touche de POINTAGE (DROITE) ou sur la touche de POINTAGE (GAUCHE).



Graves

Pour régler les sons graves, appuyez sur la touche de POINTAGE (DROITE) ou sur la touche de POINTAGE (GAUCHE).



HP incorporé

Appuyez sur la (les) touche(s) de POINTAGE (GAUCHE/DROITE) pour mettre le haut-parleur incorporé en/hors circuit.



Supp. son

Appuyez sur la (les) touche(s) de POINTAGE (GAUCHE/DROITE) pour couper le son. L'affichage de la boîte de dialogue passe sur "On" et le son est coupé. Pour rétablir le son au niveau précédent, appuyez à nouveau sur la (les) touche(s) de POINTAGE (GAUCHE/DROITE).



Quitter

Pour quitter le menu du son.

MENU SON

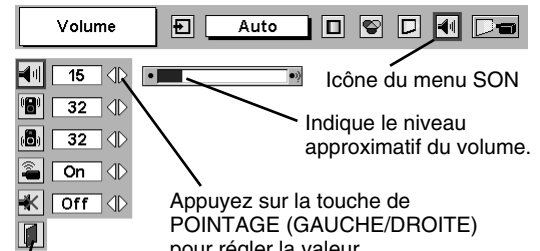

Pour quitter le menu du son.

MODE D'ORDINATEUR

SELECTION DE LA SOURCE D'ENTREE

OPERATION DIRECTE

Sélectionnez la source d'entrée en appuyant sur la touche INPUT 1, INPUT 2 et INPUT 3 de la télécommande.

Sélectionnez la source d'entrée en appuyant sur la touche INPUT ▲/▼ du projecteur.

OPERATION PAR MENU

- 1 Appuyez sur la touche MENU; le MENU A L'ECRAN apparaît. Appuyez sur les touches de POINTAGE (GAUCHE/DROITE) pour sélectionner l'entrée, puis appuyez sur le bouton de SELECTION. Une autre boîte de dialogue du menu SELECTION D'ENTREE apparaît alors.
- 2 Appuyez sur la touche de POINTAGE (BAS); une icône à flèche rouge apparaît. Placez la flèche sur la source d'entrée que vous voulez sélectionner, puis appuyez sur le bouton de SELECTION.

Touche INPUT 1

Entrée 1

Touche INPUT 2

Entrée 2

Touche INPUT 3

Entrée 3

Touche INPUT ▲/▼

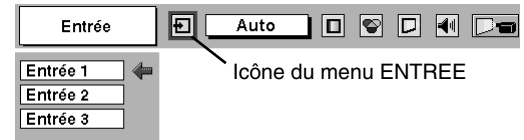
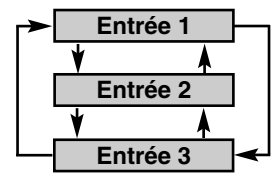

SELECTION DU SYSTEME D'ORDINATEUR

LORSQUE L'ENTREE 1 (BORNE D'ENTREE DVI) EST SELECTIONNEE

- 1 Appuyez sur la touche MENU pour faire apparaître le MENU A L'ECRAN. Appuyez sur la touche de POINTAGE (GAUCHE/DROITE) pour placer le pointeur à cadre rouge sur l'icône du menu ENTREE.
- 2 Appuyez sur la touche de POINTAGE (BAS) pour placer un pointeur à flèche rouge sur Entrée 1, puis appuyez sur le bouton de SELECTION. Le menu de sélection de source apparaît alors.
- 3 Placer un pointeur soit sur Digital soit sur Analogue, puis appuyez sur le bouton de SELECTION.

Digital

Lorsque le signal numérique est connecté à la borne DVI, sélectionnez Digital.

Analogue

Lorsque le signal analogique est connecté à la borne DVI, sélectionnez Analogue.

MENU D'ENTREE

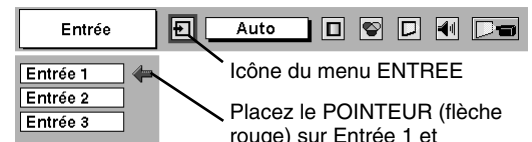

Menu sélectionner la source

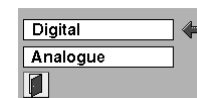

LORSQUE L'ENTREE 2 (CONNECTEURS D'ENTREE 5 BNC) EST SELECTIONNEE

Lorsque vous connectez une sortie d'ordinateur [type 5 BNC, (rouge, vert, bleu, Synchro Horiz. et Synchro Vert.)] à partir d'un ordinateur aux connecteurs R/Pr, G/Y, B/Pb, H/HV et V.

- 1 Appuyez sur la touche MENU pour faire apparaître le MENU A L'ECRAN. Appuyez sur la touche de POINTAGE (GAUCHE/DROITE) pour placer le pointeur à cadre rouge sur l'icône du menu ENTREE.
- 2 Appuyez sur la touche de POINTAGE (BAS) pour placer un pointeur à flèche rouge sur Entrée 2, puis appuyez sur le bouton de SELECTION. Le menu de sélection de source apparaît alors.
- 3 Appuyez sur la touche de POINTAGE (BAS); une icône à flèche rouge apparaît alors. Placez la flèche sur "RGB", puis appuyez sur le bouton de SELECTION.

MENU D'ENTREE



Menu sélectionner la source

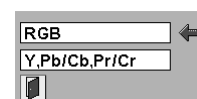

SYSTEME DE MULTI-BALAYAGE AUTOMATIQUE

Ce projecteur s'adapte automatiquement à la plupart des différents types d'ordinateur de spécifications VGA, SVGA, XGA, SXGA, WXGA ou UXGA. (Reportez-vous à la section "SPECIFICATIONS DES ORDINATEURS COMPATIBLES" à la page 27.) Si vous sélectionnez Ordinateur, ce projecteur s'adaptera automatiquement au signal entré et projettera l'image correcte sans qu'il soit nécessaire d'effectuer de réglage particulier. (Certains ordinateurs ont besoin d'être réglés manuellement.)

REMARQUE: Il est possible que le projecteur affiche les messages suivants.

Auto

Lorsque le projecteur ne peut pas reconnaître le signal connecté comme le système de l'ordinateur fourni dans le projecteur, la fonction de réglage automatique de l'ordinateur fonctionne pour régler la projecteur et le message "Auto" s'affiche sur l'icône du menu SYSTEME D'ORDINATEUR. (Reportez-vous à la page 28.) Lorsque l'image n'est pas correctement fournie, le réglage manuel est nécessaire. (Reportez-vous aux pages 29 et 30.)



Aucun signal n'est entré de l'ordinateur. Vérifiez si le branchement de l'ordinateur au projecteur est correctement effectué. (Reportez-vous à la section "GUIDE DE DEPANNAGE" à la page 48.)

D-VGA, D-SVGA, D-XGA, D-SXGA 1, D-SXGA 2, D-SXGA 3 ou D-UXGA

Lorsque le signal d'ordinateur numérique est reçu sur la borne DVI, le message ci-dessus s'affiche sur l'icône du menu SYSTEME D'ORDINATEUR.

MENU SYSTEME D'ORDINATEUR



Icône du menu SYSTEME Affiche le système sélectionné.

SELECTION MANUELLE DU SYSTEME D'ORDINATEUR

Ce projecteur sélectionne automatiquement le système de l'ordinateur parmi ceux fournis dans ce projecteur et le système de l'ordinateur peut également être sélectionné manuellement.

1 Appuyez sur la touche MENU pour faire apparaître le MENU A L'ECRAN. Appuyez sur les touches de POINTAGE (GAUCHE/DROITE) pour placer un pointeur à cadre rouge sur l'icône du menu SYSTEME D'ORDINATEUR.

2 Appuyez sur la touche de POINTAGE (BAS) pour placer un pointeur à flèche rouge sur le système que vous voulez régler, puis appuyez sur le bouton de SELECTION.

MENU SYSTEME D'ORDINATEUR

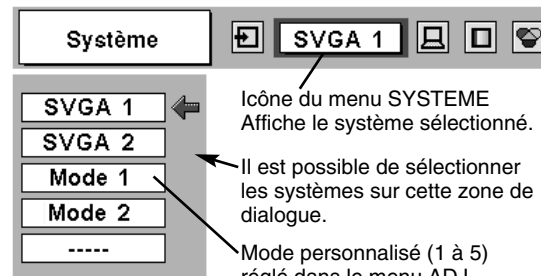

Icône du menu SYSTEME Affiche le système sélectionné.

Il est possible de sélectionner les systèmes sur cette zone de dialogue.

Mode personnalisé (1 à 5) réglé dans le menu ADJ. ORDINAT (pages 29, 30).

SPECIFICATIONS DES ORDINATEURS COMPATIBLES

Ce projecteur accepte les signaux de tous les ordinateurs de fréquences V et H mentionnés ci-dessous, et inférieures à 230 MHz d'horloge de points.

AFFICHAGE A L'ECRAN	RESOLUTION	Fréquence horizontale (kHz)	Fréquence verticale (Hz)	AFFICHAGE A L'ECRAN	RESOLUTION	Fréquence horizontale (kHz)	Fréquence verticale (Hz)
VGA 1	640 x 480	31,47	59,88	XGA15	1024 x 768	58,03	72,0
VGA 2	720 x 400	31,47	70,09	MAC 19	1024 x 768	60,24	75,08
VGA 3	640 x 400	31,47	70,09	MAC 21	1152 x 870	68,68	75,06
VGA 4	640 x 480	37,86	74,38	SXGA 1	1152 x 864	64,20	70,40
VGA 5	640 x 480	37,86	72,81	SXGA 2	1280 x 1024	62,50	58,60
VGA 6	640 x 480	37,50	75,00	SXGA 3	1280 x 1024	63,90	60,00
VGA 7	640 x 480	43,269	85,00	SXGA 4	1280 x 1024	63,34	59,98
MAC LC13	640 x 480	34,97	66,60	SXGA 5	1280 x 1024	63,74	60,01
MAC 13	640 x 480	35,00	66,67	SXGA 6	1280 x 1024	71,69	67,19
480i	(Entrelacement)	15,734	60,00	SXGA 7	1280 x 1024	81,13	76,107
575i	(Entrelacement)	15,625	50,00	SXGA 8	1280 x 1024	63,98	60,02
480p	(Progressif)	31,47	59,88	SXGA 9	1280 x 1024	79,976	75,025
575p	(Progressif)	31,25	50,00	SXGA 10	1280 x 960	60,00	60,00
SVGA 1	800 x 600	35,156	56,25	SXGA 11	1152 x 900	61,20	65,20
SVGA 2	800 x 600	37,88	60,32	SXGA 12	1152 x 900	71,40	75,60
SVGA 3	800 x 600	46,875	75,00	SXGA 13	^{1280 x 1024} (Entrelacement)	50,00	86,00
SVGA 4	800 x 600	53,674	85,06	SXGA 14	^{1280 x 1024} (Entrelacement)	50,00	94,00
SVGA 5	800 x 600	48,08	72,19	SXGA 15	1280 x 1024	63,37	60,01
SVGA 6	800 x 600	37,90	61,03	SXGA 16	1280 x 1024	76,97	72,00
SVGA 7	800 x 600	34,50	55,38	SXGA 17	1152 x 900	61,85	66,00
SVGA 8	800 x 600	38,00	60,51	SXGA 18	^{1280 x 1024} (Entrelacement)	46,43	86,70
SVGA 9	800 x 600	38,60	60,31	SXGA 19	1280 x 1024	63,79	60,18
SVGA 10	800 x 600	32,70	51,09	SXGA 20	1280 x 1024	91,146	85,024
SVGA 11	800 x 600	38,00	60,51	SXGA 21	1400 x 1050	63,90	60,00
MAC 16	832 x 624	49,72	74,55	MAC	1280 x 960	75,00	75,08
XGA 1	1024 x 768	48,36	60,00	MAC	1280 x 1024	80,00	75,08
XGA 2	1024 x 768	68,677	84,997	WXGA 1	1366 x 768	48,36	60,00
XGA 3	1024 x 768	60,023	75,03	WXGA 2	1360 x 768	47,70	60,00
XGA 4	1024 x 768	56,476	70,07	WXGA 3	1376 x 768	48,36	60,00
XGA 5	1024 x 768	60,31	74,92	WXGA 4	1360 x 768	56,16	72,00
XGA 6	1024 x 768	48,50	60,02	UXGA 1	1600 x 1200	75,00	60,00
XGA 7	1024 x 768	44,00	54,58	UXGA 2	1600 x 1200	81,25	65,00
XGA 8	1024 x 768	63,48	79,35	UXGA 3	1600 x 1200	87,50	70,00
XGA 9	^{1024 x 768} (Entrelacement)	36,00	87,17	UXGA 4	1600 x 1200	93,750	75,00
XGA 10	1024 x 768	62,04	77,07	720p	(Progressif)	45,00	60,00
XGA 11	1024 x 768	61,00	75,70	1035i	(Entrelacement)	33,75	60,00
XGA 12	^{1024 x 768} (Entrelacement)	35,522	86,96	1080i/60	(Entrelacement)	33,75	60,00
XGA 13	1024 x 768	46,90	58,20	1080i/50	(Entrelacement)	28,125	50,00
XGA 14	1024 x 768	47,00	58,30				

Lorsque le signal d'entrée provenant de la borne DVI est numérique, reportez-vous au tableau ci-dessous.

AFFICHAGE A L'ECRAN	RESOLUTION	Fréquence horizontale (kHz)	Fréquence verticale (Hz)	AFFICHAGE A L'ECRAN	RESOLUTION	Fréquence horizontale (kHz)	Fréquence verticale (Hz)
D-VGA	640 x 480	31,469	59,940	D-SXGA 2	1280 x 1024	60,276	58,069
D-SVGA	800 x 600	37,879	60,317	D-SXGA 3	1280 x 1024	31,65	29,8
D-XGA	1024 x 768	48,363	60,004	D-UXGA	1600 x 1200	75,00	60,00
D-SXGA 1	1280 x 1024	63,981	60,020				

REMARQUE: Les spécifications sont sujettes à changements sans préavis.

REGLAGE D'ORDINATEUR

REGLAGE AUTOMATIQUE DE L'ORDINATEUR

La fonction de réglage automatique de l'ordinateur est fournie pour régler automatiquement Synchro. fin, Total de points et Position de l'image pour les conformer à votre ordinateur. Faites fonctionner la fonction de réglage automatique de l'ordinateur de la façon suivante.



Réglage PC auto.

- Appuyez sur la touche MENU; le MENU A L'ECRAN apparaît alors. Appuyez sur la touche de POINTAGE (GAUCHE/DROITE) pour placer un pointeur à cadre rouge sur l'icône menu REGLAGE D'ORDINATEUR.
- Appuyez sur la touche de POINTAGE (BAS) pour placer un pointeur à cadre rouge sur l'icône fonction de réglage automatique de l'ordinateur, puis appuyez deux fois sur le bouton de SELECTION.
Cet Réglage PC auto. peut être exécuté en appuyant sur la touche AUTO PC ADJ. sur le projecteur ou sur la télécommande.

Stocker les paramètres de réglage.

Les paramètres de réglage de fonction de réglage automatique de l'ordinateur peuvent être mémorisés dans le projecteur. Lorsque les paramètres ont été mémorisés, le réglage peut être effectué simplement en sélectionnant Mode dans le menu SYSTEME D'ORDINATEUR (page 26). Reportez-vous à l'étape 3 du chapitre REGLAGE MANUEL DE L'ORDINATEUR (page 30).

REMARQUE

- Synchro. fin, Total de points et Position de l'image de certains ordinateurs peuvent ne pas être complètement réglés avec la fonction de réglage automatique de l'ordinateur. Lorsque l'image n'est pas correctement affichée au moyen de cette fonction, le réglage manuel est nécessaire. (Reportez vous aux pages 29 et 30.)
- La fonction de réglage automatique de l'ordinateur ne peut pas être utilisée dans l'entrée de signal numérique sur la borne DVI et "480i", "575i", "480p", "575p", "720p (HDTV)", "1035i (HDTV)", "1080i50 (HDTV)" ou 1080i60 (HDTV) est sélectionné sur le menu SYSTEME D'ORDINATEUR (page 26).

MENU REGLAGE D'ORDINATEUR

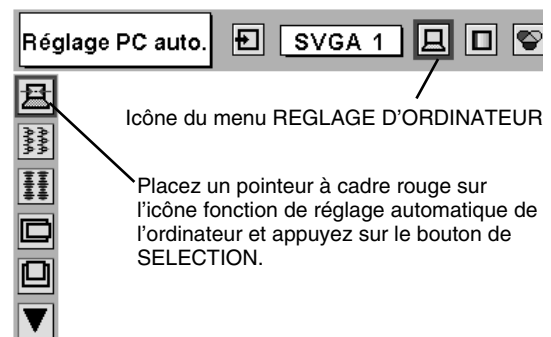

REGLAGE MANUEL DE L'ORDINATEUR

Ce projecteur peut s'adapter automatiquement à la majorité des signaux d'affichage des ordinateurs actuellement disponibles sur le marché. Cependant, certains ordinateurs utilisent un format de signal spécial qui est différent des formats standards et peut ne pas être adapté par le système de multi-balayage de ce projecteur. Dans un tel cas, le projecteur ne pourra pas projeter une image correcte. L'image clignotera, ne sera pas synchronisée, sera mal centrée ou sera déformée. Pour remédier à ceci, ce projecteur possède une fonction de réglage manuel de l'ordinateur qui vous permet de régler précisément plusieurs paramètres adaptés au format de ces signaux exceptionnels, et possède cinq zones de mémoire indépendantes pour mémoriser ces paramètres réglés manuellement. Il est donc possible de rappeler au besoin un réglage particulier pour un ordinateur spécifique en utilisant cette fonction.

Remarque: Ce menu REGLAGE D'ORDINATEUR ne peut pas être utilisé si l'entrée de signal numérique à la borne DVI est sélectionnée sur le MENU SYSTEME D'ORDINATEUR (p26).

- 1 Appuyez sur la touche MENU; le MENU A L'ECRAN apparaît alors. Appuyez sur la touche de POINTAGE (GAUCHE/DROITE) pour placer un pointeur à cadre rouge sur l'icône menu REGLAGE D'ORDINATEUR.
- 2 Appuyez sur la touche de POINTAGE (BAS) pour placer un pointeur à cadre rouge sur l'élément que vous voulez régler, puis appuyez sur le bouton de SELECTION. La boîte de dialogue de réglage apparaît. Appuyez sur la touche de POINTAGE (GAUCHE/DROITE) pour régler la valeur.

Synchro fine

Régalez l'image comme voulu pour éliminer le tremblement de l'affichage. Appuyez sur la touche de POINTAGE (GAUCHE/DROITE) pour régler la valeur. (De 0 à 31.)

Total de points

Nombre total de points dans une période horizontale. Appuyez sur la (les) touche(s) de POINTAGE (GAUCHE/DROITE) et réglez le numéro pour qu'il corresponde à l'image de votre ordinateur.

Horizontal

Régalez la position horizontale de l'image. Appuyez sur la (les) touche(s) de POINTAGE (GAUCHE/DROITE) pour régler la position.

Vertical

Régalez la position verticale de l'image. Appuyez sur la (les) touche(s) de POINTAGE (GAUCHE/DROITE) pour régler la position.

Mode actuel

Appuyez sur le bouton de SELECTION pour montrer les informations de l'ordinateur sélectionné.

Clamp

Régalez de la position de serrage. Si l'image comporte des barres foncées, effectuez ce réglage.

MENU REGLAGE D'ORDINATEUR

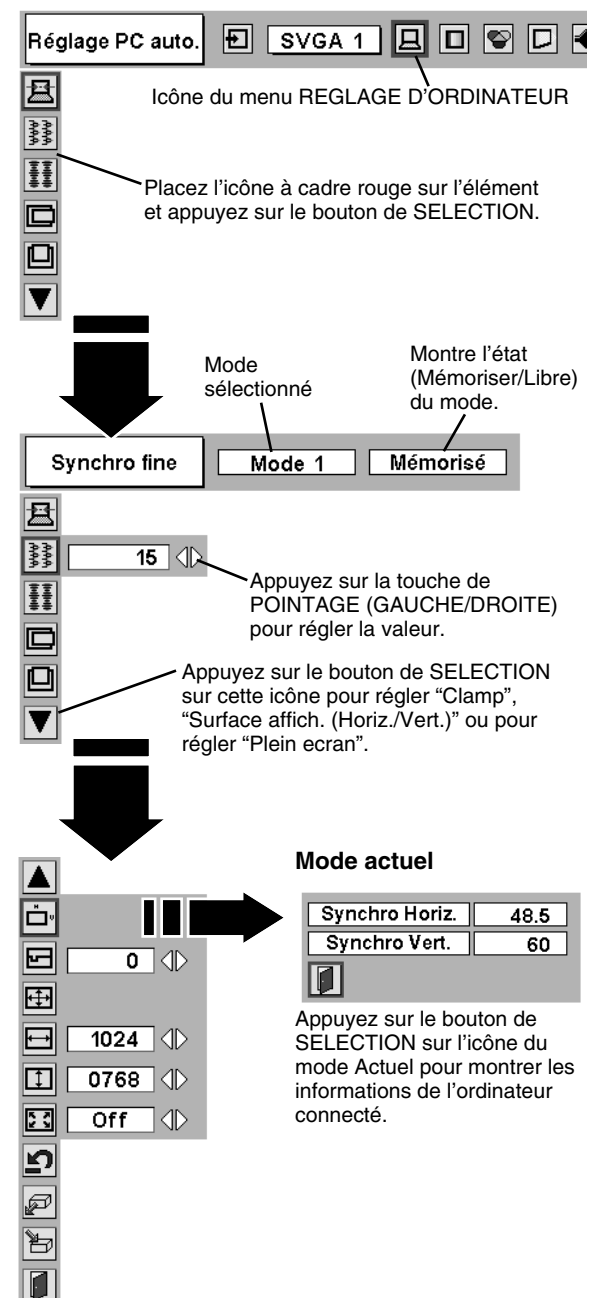

Placez l'icône à cadre rouge sur l'élément et appuyez sur le bouton de SELECTION.

Mode sélectionné

Montre l'état (Mémoriser/Libre) du mode.

Appuyez sur la touche de POINTAGE (GAUCHE/DROITE) pour régler la valeur.

Appuyez sur le bouton de SELECTION sur cette icône pour régler "Clamp", "Surface affich. (Horiz./Vert.)" ou pour régler "Plein écran".

Mode actuel

Synchro Horiz.	48.5
Synchro Vert.	60

Appuyez sur le bouton de SELECTION sur l'icône du mode Actuel pour montrer les informations de l'ordinateur connecté.

Surface affichée

Sélectionne la zone affichée avec ce projecteur. Sélectionnez la résolution dans la boîte de dialogue Surface affichée.

Surface affich. Horiz.

Réglage de la zone horizontale affichée par ce projecteur. Appuyez sur la (les) touche(s) de POINTAGE (GAUCHE/DROITE) pour diminuer/augmenter la valeur, puis appuyez sur le bouton de SELECTION.

Surface affich. Vert.

Réglage de la zone verticale affichée par ce projecteur. Appuyez sur la (les) touche(s) de POINTAGE (GAUCHE/DROITE) pour diminuer/augmenter la valeur, puis appuyez sur le bouton de SELECTION.

Plein écran

Appuyez sur la (les) touche(s) de POINTAGE (GAUCHE/DROITE) pour mettre la fonction Plein écran (plein écran) sur "On" ou "Off". Réglez sur "On" pour redimensionner l'image afin qu'elle corresponde au format horizontal de l'écran.

REMARQUE: Les éléments Synchro fine, Surface affich. Horiz., Surface affich. Vert. et Plein écran ne peuvent pas être ajustés lorsque "480i", "575i", "480p", "575p", "720p (HDTV)", "1035i (HDTV)", "1080i50 (HDTV)" ou "1080i60 (HDTV)" est sélectionné sur le menu SYSTEME D'ORDINATEUR (p26).

3 Mémoriser

Pour stocker les paramètres de réglage, placez un pointeur à cadre rouge sur l'icône Mémoriser, puis appuyez sur le bouton de SELECTION. Placez un pointeur à cadre rouge sur n'importe quel Mode 1 à 5 que vous voulez stocker, puis appuyez sur le bouton de SELECTION.

Libre

Pour libérer les paramètres de réglage précédemment réglés, placez un pointeur à cadre rouge sur l'icône Libre, puis appuyez sur le bouton de SELECTION. Placez un pointeur à flèche rouge sur le mode que vous voulez libérer, puis appuyez sur le bouton de SELECTION.

Les autres icônes fonctionnent comme suit.

Reset

Remettez tous les paramètres de réglage à zéro dans la boîte de dialogue de réglage à la figure précédente.

Quitter

Pour fermer le menu REGLAGE D'ORDINATEUR.

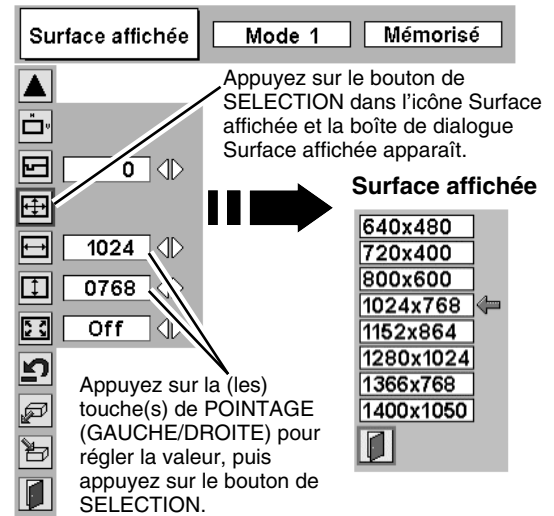

Pour stocker les données de réglage.

Les paramètres de ce mode sont stockés.

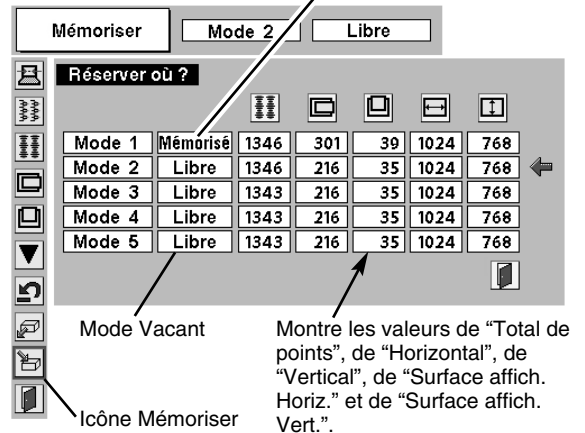

Pour libérer les données de réglage.

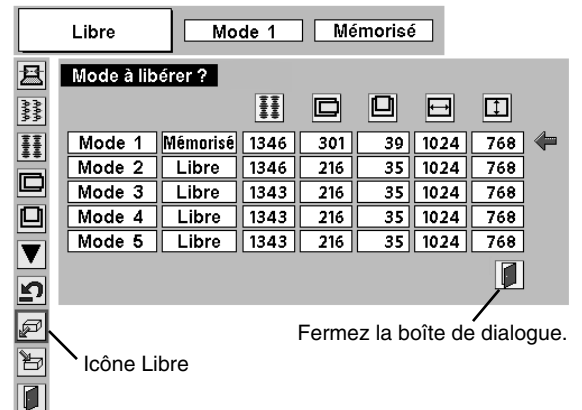

REGLAGE D'IMAGE

SELECTION DU NIVEAU DE L'IMAGE (DIRECT)

Sélectionnez le niveau de l'image entre Standard, Naturel, Image 1, Image 2, Image 3 et Image 4 en appuyant sur la touche IMAGE du projecteur ou de la télécommande.

Standard

Niveau d'image normal pré réglé sur ce projecteur.

Naturel

Niveau d'image avec demi-teintes améliorées pour les graphiques.

Image 1 - 4

Réglage de l'image utilisateur pré réglée dans le menu REGLAGE D'IMAGE (page 32).

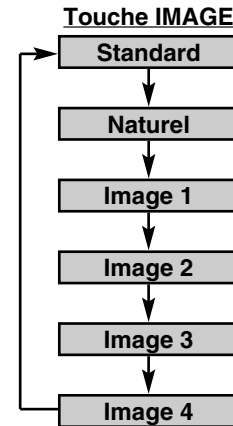

SELECTION DU NIVEAU DE L'IMAGE (MENU)

- 1 Appuyez sur la touche MENU; le MENU A L'ECRAN apparaît alors. Appuyez sur la touche de POINTAGE (GAUCHE/DROITE) pour placer un pointeur à cadre rouge sur l'icône menu SELECTION D'IMAGE.
- 2 Appuyez sur la touche de POINTAGE (BAS) pour placer un pointeur à cadre rouge sur le niveau que vous voulez régler, puis appuyez sur le bouton de SELECTION.

Standard

Niveau d'image normal pré réglé sur ce projecteur.

Naturel

Niveau d'image avec demi-teintes améliorées pour les graphiques.

Image 1 - 4

Réglage de l'image utilisateur pré réglée dans le menu REGLAGE D'IMAGE (page 32).

MENU DE SELECTION D'IMAGE

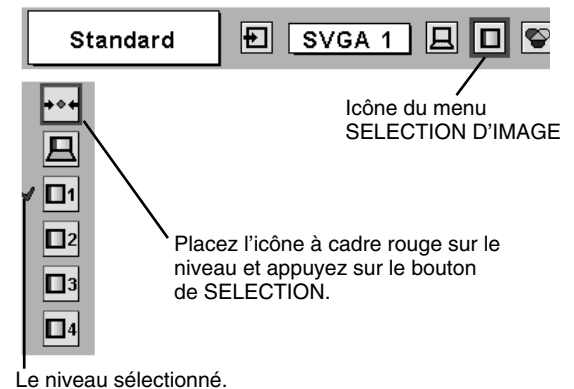

REGLAGE DU NIVEAU D'IMAGE

1 Appuyez sur la touche MENU; le MENU A L'ECRAN apparaît alors. Appuyez sur les touches de POINTAGE (GAUCHE/DROITE) pour placer un pointeur à cadre rouge sur l'icône du menu REGLAGE D'IMAGE.

2 Appuyez sur la touche de POINTAGE (BAS) pour placer un pointeur à cadre rouge sur l'élément que vous voulez régler, puis appuyez sur le bouton de SELECTION. Le niveau de chaque élément s'affiche. Réglez chaque niveau en appuyant sur la (les) touche(s) de POINTAGE (GAUCHE/DROITE).



Contraste

Appuyez sur la touche de POINTAGE (GAUCHE) pour diminuer le contraste et sur la touche de POINTAGE (DROITE) pour augmenter le contraste (De 0 à 63.)



Luminosité

Appuyez sur la touche de POINTAGE (GAUCHE) pour rendre l'image plus sombre et sur la touche de POINTAGE (DROITE) pour la rendre plus claire. (De 0 à 63.)



Temperature de couleur

Appuyez soit sur la touche de POINTAGE (GAUCHE), soit sur la touche de POINTAGE (DROITE) pour sélectionner le niveau de Température des couleurs désiré (Tres Bas, Bas, Medium ou Haut).



Bal. Des gris (Rouge)

Appuyez sur la touche de POINTAGE (GAUCHE) pour éclaircir les tons rouges et sur la touche de POINTAGE (DROITE) pour approfondir les tons. (De 0 à 63.)



Bal. Des gris (Vert)

Appuyez sur la touche de POINTAGE (GAUCHE) pour éclaircir les tons verts et sur la touche de POINTAGE (DROITE) pour approfondir les tons. (De 0 à 63.)



Bal. Des gris (Bleu)

Appuyez sur la touche de POINTAGE (GAUCHE) pour éclaircir les tons bleus et sur la touche de POINTAGE (DROITE) pour approfondir les tons. (De 0 à 63.)



Netteté

Appuyez sur la touche de POINTAGE (GAUCHE) pour adoucir l'image et sur la touche de POINTAGE (DROITE) pour rendre l'image plus nette. (De 0 à 15.)



Gamma

Appuyez sur la touche de POINTAGE (GAUCHE) ou sur la touche de POINTAGE (DROITE) pour obtenir une meilleure balance du contraste. (De 0 à 15.)



Réducteur de bruit

Pour changer le mode de réducteur de bruit, appuyez sur la (les) touche(s) de POINTAGE (GAUCHE/DROITE). L'affichage de la boîte de dialogue passe à "On" pour réduire le bruit (parties parasitées) de l'image. Pour désactiver le mode de réducteur de bruit, appuyez à nouveau sur la (les) touche(s) de POINTAGE (GAUCHE/DROITE).



Progressif

Pour changer le mode de balayage progressif, appuyez sur la (les) touche(s) de POINTAGE (GAUCHE/DROITE). L'affichage de la boîte de dialogue passe à "Off", et le mode de balayage progressif est désactivé. Pour activer le mode de balayage progressif, appuyez à nouveau sur la (les) touche(s) de POINTAGE (GAUCHE/DROITE).

3



Mémoriser

Pour stocker manuellement les images pré-réglées, placez un pointeur à cadre rouge sur l'icône Mémoriser et appuyez sur le bouton de SELECTION. Le menu niveau image apparaît. Placez un pointeur à cadre rouge sur Image 1 à 4 à l'endroit où vous voulez régler, puis appuyez sur le bouton de SELECTION.

Les autres icônes fonctionnent comme suit.



Reset

Remettez tous les réglages à zéro à la figure précédente.



Quitter

Ferme menu REGLAGE D'IMAGE.

MENU REGLAGE D'IMAGE

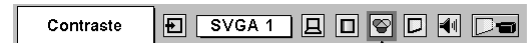

Placez un pointeur à cadre rouge sur l'élément devant être sélectionné, puis appuyez sur le bouton de SELECTION.

icône du menu REGLAGE D'IMAGE

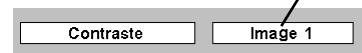

Niveau de l'image sélectionnée

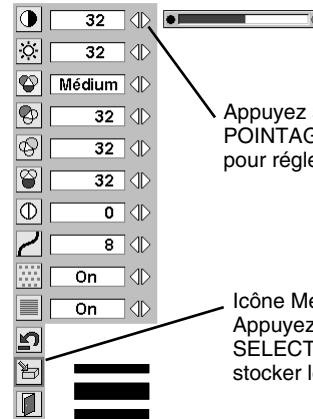

Appuyez sur la touche de POINTAGE (GAUCHE/DROITE) pour régler la valeur.

icône Mémoriser Appuyez sur le bouton de SELECTION de cette icône pour stocker le réglage.

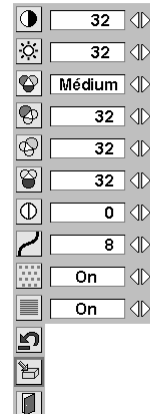
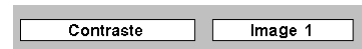

Menu niveau image Placez un pointeur à cadre rouge sur n'importe laquelle des Images 1 à 4 où vous voulez régler, puis appuyez sur le bouton de SELECTION.

REMARQUE:

- Le réducteur de bruit peut être utilisé seulement lorsque "480i", "575i", "480p", "575p", "720p (HDTV)", "1035i (HDTV)", "1080i50 (HDTV)" ou "1080i60 (HDTV)" est sélectionné sur le menu SYSTEME D'ORDINATEUR (p26).
- L'élément Progressif peut être utilisé seulement lorsque "480i", "575i", "1035i (HDTV)", "1080i50 (HDTV)" ou "1080i60 (HDTV)" est sélectionné sur le menu SYSTEME D'ORDINATEUR (p26).

REGLAGE DE L'ECRAN D'IMAGE

Ce projecteur possède une fonction de modification de taille de l'écran d'image permettant de faire apparaître l'image dans la taille désirée.

- 1 Appuyez sur la touche MENU; le MENU A L'ECRAN apparaît alors. Appuyez sur la (les) touche(s) de POINTAGE (GAUCHE/DROITE) pour placer un pointeur à cadre rouge sur l'icône du menu ECRAN.
- 2 Appuyez sur la touche de POINTAGE (BAS) et placez un pointeur à cadre rouge sur la fonction que vous voulez sélectionner, puis appuyez sur le bouton de SELECTION.



Normal

Fournit des images qui s'adaptent à la taille du panneau de l'écran.



Plein écran

Fournit des images qui s'adaptent à la taille horizontale de l'écran.



Vrai

Fournit des images qui s'adaptent à la taille originale de l'écran. Lorsque la taille originale de l'image est plus grande que la taille de l'écran (1366 x 768), ce projecteur entre automatiquement dans le mode "D.Zoom +".



Zoom digital +

Lorsque le zoom numérique + est sélectionné, le MENU A L'ECRAN disparaît et le message "D.Zoom +" apparaît. Appuyez sur le bouton de SELECTION pour agrandir la taille de l'image. Et appuyez sur la (les) touche(s) de POINTAGE (HAUT/BAS/GAUCHE/DROITE) pour obtenir une image en panning. La fonction de panning est utilisable seulement lorsque l'image est plus grande que la taille de l'écran.

Une image projetée peut aussi être agrandie en appuyant sur la touche D.ZOOM ▲ de la télécommande.



Zoom digital -

Lorsque le Zoom digital - est sélectionné, le MENU A L'ECRAN disparaît et le message "D. Zoom -" s'affiche. Appuyez sur le bouton de SELECTION pour compresser la taille de l'image.

Une image projetée peut aussi être compressée en appuyant sur la touche D.ZOOM ▼ de la télécommande.

Pour annuler le mode de zoom numérique +/-, appuyez sur une touche quelconque à l'exception des touches D.ZOOM ▲/▼, SELECTION, POINTAGE ou AUTO PC ADJ.

MENU D'ECRAN

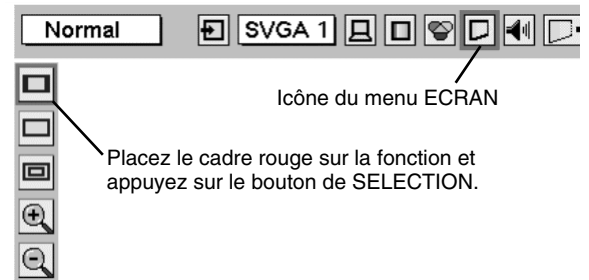

REMARQUE

- Le réglage Ecran d'image ne peut pas être utilisé lorsque "720p (HDTV)", "1035i (HDTV)", "1080i50 (HDTV)" ou "1080i60 (HDTV)" est sélectionné sur le menu SYSTEME D'ORDINATEUR (p26).
- Les éléments Vrai et Zoom digital +/- ne peuvent pas être sélectionnés lorsque "480i", "575i", "480p" ou "575p" est sélectionné sur le menu SYSTEME D'ORDINATEUR (p26).
- Ce projecteur ne permet pas d'obtenir un affichage de résolution supérieure à 1600 x 1200. Si la résolution de l'écran de votre ordinateur est supérieure à 1600 x 1200, réglez la résolution à une valeur inférieure avant de brancher le projecteur.
- Les données d'image dans un mode autre que XGA (1024 x 768) sont modifiées pour s'adapter à la taille de l'écran dans le mode initial.
- Il est possible que l'"Opération panning" ne fonctionne pas correctement si vous utilisez le système d'ordinateur préparé avec le "Réglage d'ordinateur".

SELECTION DE LA SOURCE D'ENTREE

LORSQUE L'ENTREE 2 (CONNECTEURS D'ENTREE 5 BNC) EST SELECTIONNEE

Lors de la connexion de la sortie vidéo composant (Cr, Y, Cb ou Pr, Y, Pb) de l'appareil vidéo aux connecteurs R/Pr, G/Y et B/Pb.

- 1 Appuyez sur la touche MENU pour faire apparaître le MENU A L'ECRAN. Appuyez sur la touche de POINTAGE (GAUCHE/DROITE) pour placer le pointeur à cadre rouge sur l'icône du menu ENTREE.
- 2 Appuyez sur la touche de POINTAGE (BAS) pour placer un pointeur à flèche rouge sur Entrée 2, puis appuyez sur le bouton de SELECTION. Le menu de sélection de source apparaît alors.
- 3 Appuyez sur la touche de POINTAGE (BAS); une icône à flèche rouge apparaît alors. Placez la flèche sur "Y, Pb/Cb, Pr/Cr", puis appuyez sur le bouton de SELECTION.

MENU D'ENTREE

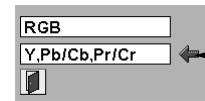
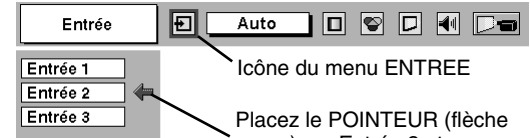

Menu sélectionner la source

Placez le POINTEUR sur Y, Pb/Cb, Pr/Cr et appuyez sur le bouton de SELECTION.

LORSQUE L'ENTREE 3 (BORNE AUDIO/VIDEO) EST SELECTIONNEE

Lors de la connexion à ces équipements, sélectionnez le type de source vidéo dans le menu SOURCE VIDEO.

- 1 Appuyez sur la touche MENU pour faire apparaître le MENU A L'ECRAN. Appuyez sur la touche de POINTAGE (GAUCHE/DROITE) pour placer le pointeur à cadre rouge sur l'icône du menu ENTREE.
- 2 Appuyez sur la touche de POINTAGE (BAS) pour placer un pointeur à flèche rouge sur Entrée 3, puis appuyez sur le bouton de SELECTION. Le menu de sélection de source apparaît alors.
- 3 Placez le pointeur sur la source que vous voulez sélectionner, puis appuyez sur le bouton de SELECTION.

MENU D'ENTREE



Menu sélectionner la source (Vidéo)

Placez la flèche sur la source et appuyez sur le bouton de SELECTION.

Vidéo Lorsque le signal d'entrée vidéo est connecté au connecteur VIDEO, sélectionnez Vidéo.

S-Vidéo Lorsque le signal d'entrée vidéo est connecté au connecteur S-VIDEO, sélectionnez S-Vidéo.

Y, C Lorsque le signal d'entrée vidéo est connecté aux connecteurs VIDEO/Y, C, sélectionnez Y, C.

SELECTION DU SYSTEME VIDEO

- 1 Appuyez sur la touche MENU pour faire apparaître le MENU A L'ECRAN. Appuyez sur les touches de POINTAGE (GAUCHE/DROITE) pour placer un pointeur à cadre rouge sur l'icône menu SYSTEME AUDIO/VIDEO.
- 2 Appuyez sur la touche de POINTAGE (BAS) pour placer un pointeur à flèche rouge sur le système que vous voulez régler, puis appuyez sur le bouton de SELECTION.

CONNECTEUR VIDEO OU CONNECTEUR S-VIDEO

Auto

Le projecteur détecte automatiquement le système vidéo entré, puis se règle automatiquement pour offrir un fonctionnement optimal. Lorsque le système vidéo est PAL-M ou PAL-N, sélectionnez tout d'abord le système manuellement.

PAL / SECAM / NTSC / NTSC4.43 / PAL-M / PAL-N

Si le projecteur ne peut pas reproduire l'image vidéo correcte, il est nécessaire de sélectionner un format de signal de diffusion spécifique parmi les systèmes PAL, SECAM, NTSC, NTSC 4.43, PAL-M ou PAL-N.

MENU DU SYSTEME AUDIO/VIDEO (VIDEO OU S-VIDEO)

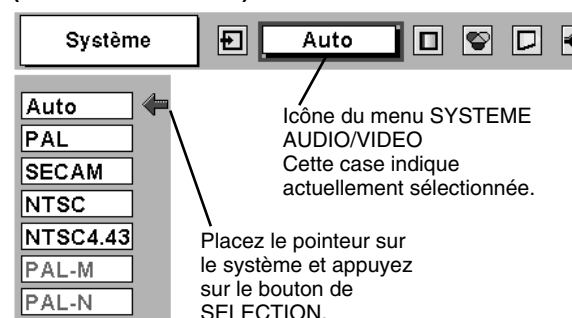

CONNECTEURS Y, Pb/Cb, Pr/Cr

Auto

Le projecteur détecte automatiquement le système vidéo entré, puis se règle automatiquement pour offrir un fonctionnement optimal. Lorsque le système vidéo est 1035i, 1080i50 ou 1080i60, sélectionnez tout d'abord le système manuellement.

FORMAT DE SIGNAL VIDEO COMPONENT

Si le projecteur ne peut pas reproduire l'image vidéo correcte, il faut sélectionner un format de signal vidéo component spécifique parmi 480i, 575i, 480p, 575p, 720p, 1035i, 1080i50 et 1080i60.

MENU DU SYSTEME AUDIO/VIDEO (VIDEO COMPONENT)

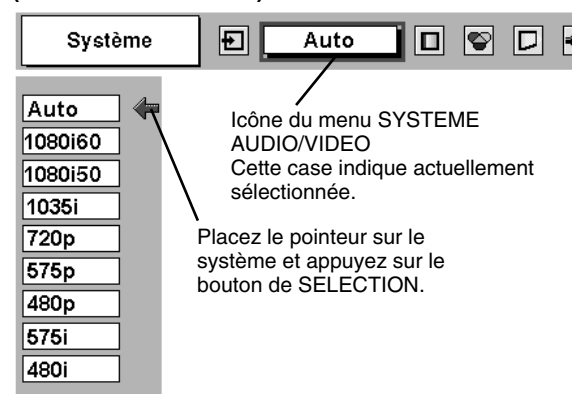

REGLAGE D'IMAGE

SELECTION DU NIVEAU DE L'IMAGE (DIRECT)

Sélectionnez le niveau des images entre Standard, Cinéma, Image 1, Image 2, Image 3 et Image 4 en appuyant sur la touche IMAGE du projecteur ou de la télécommande.

Standard

Niveau d'image normal préréglé sur ce projecteur.

Cinéma

Niveau d'image réglé pour l'image avec tons fins.

Image 1 - 4

Réglage de l'image utilisateur préréglée dans le menu REGLAGE D'IMAGE (page 38).



SELECTION DU NIVEAU DE L'IMAGE (MENU)

1 Appuyez sur la touche MENU; le MENU A L'ECRAN apparaît alors. Appuyez sur la touche de POINTAGE (GAUCHE/DROITE) pour placer un pointeur à cadre rouge sur l'icône menu SELECTION D'IMAGE.

2 Appuyez sur la touche de POINTAGE (BAS) pour placer un pointeur à cadre rouge sur le niveau que vous voulez régler, puis appuyez sur le bouton de SELECTION.

Standard

Niveau d'image normal préréglé sur ce projecteur.

Cinéma

Niveau d'image réglé pour l'image avec tons fins.

Image 1 - 4

Réglage de l'image utilisateur préréglée dans le menu REGLAGE D'IMAGE (page 38).

MENU DE SELECTION D'IMAGE

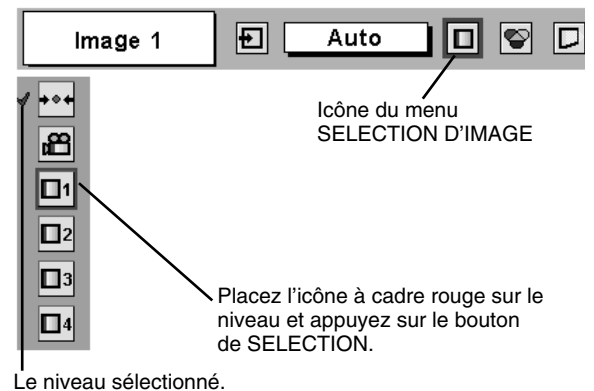

REGLAGE DU NIVEAU D'IMAGE

- 1 Appuyez sur la touche MENU; le MENU A L'ECRAN apparaît alors. Appuyez sur les touches de POINTAGE (GAUCHE/DROITE) pour placer un pointeur à cadre rouge sur l'icône du menu REGLAGE D'IMAGE.
- 2 Appuyez sur la touche de POINTAGE (BAS) pour placer un pointeur à cadre rouge sur l'élément que vous voulez régler, puis appuyez sur le bouton de SELECTION. Le niveau de chaque élément s'affiche. Réglez chaque niveau en appuyant sur la (les) touche(s) de POINTAGE (GAUCHE/DROITE).

Contraste

Appuyez sur la touche de POINTAGE (GAUCHE) pour diminuer le contraste et sur la touche de POINTAGE (DROITE) pour augmenter le contraste. (De 0 à 63.)

Luminosité

Appuyez sur la touche de POINTAGE (GAUCHE) pour rendre l'image plus sombre et sur la touche de POINTAGE (DROITE) pour la rendre plus claire. (De 0 à 63.)

Couleur

Appuyez sur la touche de POINTAGE (GAUCHE) pour éclaircir la couleur et sur la touche de POINTAGE (DROITE) pour approfondir la couleur. (De 0 à 63.)

Teinte

Appuyez sur la touche de POINTAGE (GAUCHE) ou sur la touche de POINTAGE (DROITE) pour obtenir la couleur correcte. (De 0 à 63.)

Temperature de couleur

Appuyez soit sur la touche de POINTAGE (GAUCHE), soit sur la touche de POINTAGE (DROITE) pour sélectionner le niveau de Température des couleurs désiré (Tres Bas, Bas, Medium ou Haut).

Bal. Des gris (Rouge)

Appuyez sur la touche de POINTAGE (GAUCHE) pour éclaircir les tons rouges et sur la touche de POINTAGE (DROITE) pour approfondir les tons. (De 0 à 63.)

Bal. Des gris (Vert)

Appuyez sur la touche de POINTAGE (GAUCHE) pour éclaircir les tons verts et sur la touche de POINTAGE (DROITE) pour approfondir les tons. (De 0 à 63.)

Bal. Des gris (Bleu)

Appuyez sur la touche de POINTAGE (GAUCHE) pour éclaircir les tons bleus et sur la touche de POINTAGE (DROITE) pour approfondir les tons. (De 0 à 63.)

Netteté

Appuyez sur la touche de POINTAGE (GAUCHE) pour adoucir l'image et sur la touche de POINTAGE (DROITE) pour rendre l'image plus nette. (De 0 à 15.)

Gamma

Appuyez sur la touche de POINTAGE (GAUCHE) ou sur la touche de POINTAGE (DROITE) pour obtenir une meilleure balance du contraste. (De 0 à 15.)

Réducteur de bruit

Pour changer le mode de réducteur de bruit, appuyez sur la (les) touche(s) de POINTAGE (GAUCHE/DROITE). L'affichage de la boîte de dialogue passe à "On" pour réduire le bruit (parties parasitées) de l'image. Pour désactiver le mode de réducteur de bruit, appuyez à nouveau sur la (les) touche(s) de POINTAGE (GAUCHE/DROITE).

Progressif

Pour changer le mode de balayage progressif, appuyez sur la (les) touche(s) de POINTAGE (GAUCHE/DROITE). L'affichage de la boîte de dialogue passe à "Off", et le mode de balayage progressif est désactivé. Pour activer le mode de balayage progressif, appuyez à nouveau sur la (les) touche(s) de POINTAGE (GAUCHE/DROITE).

MENU REGLAGE D'IMAGE

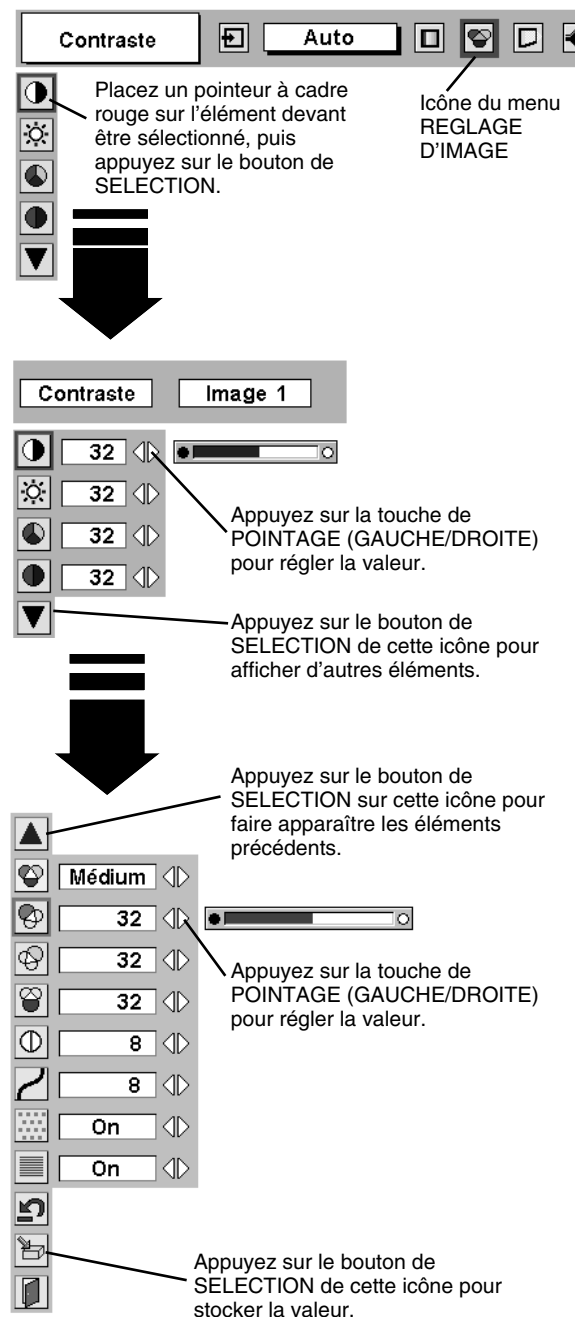

The diagram illustrates the navigation through the image adjustment menu. It shows a sequence of screens:

- Screen 1:** Shows the 'Contraste' menu with an 'Auto' button and a selection icon. An arrow points to the selection icon with the text: "Placez un pointeur à cadre rouge sur l'élément devant être sélectionné, puis appuyez sur le bouton de SELECTION." Another arrow points to the 'Auto' button with the text: "Icône du menu REGLAGE D'IMAGE".
- Screen 2:** Shows the 'Contraste' menu with a value of '32' and a slider. An arrow points to the slider with the text: "Appuyez sur la touche de POINTAGE (GAUCHE/DROITE) pour régler la valeur." Below this, an arrow points to the selection icon with the text: "Appuyez sur le bouton de SELECTION de cette icône pour afficher d'autres éléments."
- Screen 3:** Shows the 'Image 1' menu with various settings: 'Médium', '32', '32', '8', '8', 'On', 'On'. An arrow points to the 'Médium' setting with the text: "Appuyez sur le bouton de SELECTION sur cette icône pour faire apparaître les éléments précédents." Another arrow points to the '32' slider with the text: "Appuyez sur la touche de POINTAGE (GAUCHE/DROITE) pour régler la valeur."
- Screen 4:** Shows the 'On' setting for the noise reducer. An arrow points to the 'On' button with the text: "Appuyez sur le bouton de SELECTION de cette icône pour stocker la valeur."

REMARQUE:

La Teinte ne peut pas être ajustée lorsque le système vidéo est PAL, SECAM, PAL-M ou PAL-N.

L'élément Progressif ne peut pas être utilisé lorsque "480p", "575p", "720p", "1035i" ou "1080i" est sélectionné sur le menu SYSTEME AV (p35).

3 **Mémoriser**

Pour stocker les données de réglage, placez un pointeur à cadre rouge sur l'icône Mémoriser et appuyez sur le bouton de SELECTION. Le menu niveau image apparaît. Placez un pointeur à cadre rouge sur Niveau Image 1 à 4, puis appuyez sur le bouton de SELECTION.

Les autres icônes fonctionnent comme suit.

Reset

Remettez tous les réglages à zéro à la figure précédente.

Quitter

Ferme menu REGLAGE D'IMAGE.

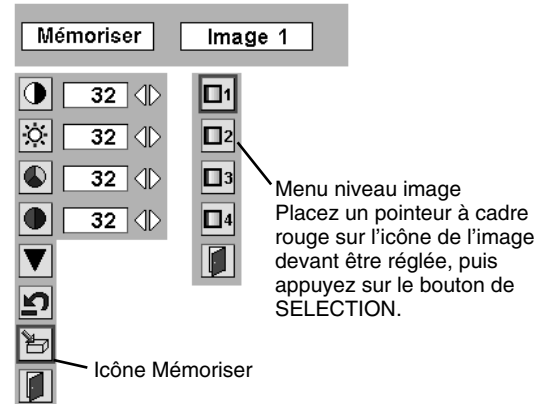

REGLAGE DE L'ECRAN D'IMAGE

Ce projecteur possède une fonction de modification de taille de l'écran d'image permettant de faire apparaître l'image dans la taille désirée.

1 Appuyez sur la touche MENU; le MENU A L'ECRAN apparaît alors. Appuyez sur la (les) touche(s) de POINTAGE (GAUCHE/DROITE) pour placer un pointeur à cadre rouge sur l'icône du menu ECRAN.

2 Appuyez sur la touche de POINTAGE (BAS) et placez un pointeur à cadre rouge sur la fonction que vous voulez sélectionner, puis appuyez sur le bouton de SELECTION.

MENU D'ECRAN

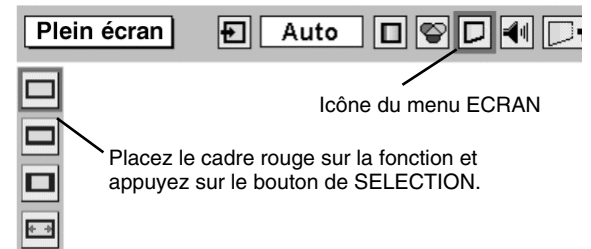

Plein écran

Fournit une image qui s'adapte à la largeur de l'écran en agrandissant uniformément la largeur de l'image. Cette fonction peut être utilisée pour fournir un signal vidéo comprimé à un large taux d'aspect vidéo de 16:9.

Lorsque votre appareil vidéo (comme un DVD) est doté d'un mode de sortie de 16:9, sélectionnez Plein écran sur ce menu ECRAN pour assurer une meilleure qualité.

Zoom

Fournit une image qui s'adapte à l'écran (Taux d'aspect 16:9) en agrandissant uniformément la largeur et la hauteur de l'image. Cette fonction peut être utilisée pour fournir une image en mode boîte à lettres (aspect d'image 4:3 avec une barre noire sur les bords supérieur et inférieur) à un large aspect vidéo de 16:9.

Normal

Fournit une image au taux d'aspect vidéo normal de 4 : 3.

Natural wide

Fournit une image qui s'adapte à la largeur de l'écran en agrandissant les deux côtés de l'image. Cette fonction convient pour fournir un signal vidéo normal (taux d'aspect de 4:3) à un large taux d'aspect vidéo de 16:9.

REMARQUE: Le menu ECRAN ne peut pas fonctionner lorsque "720p", "1035i", "1080i50" ou "1080i60" est sélectionné dans le menu SYSTEME AUDIO/VIDEO (page 35).

MENU DE REGLAGE

- 1 Appuyez sur la touche MENU; le MENU A L'ECRAN apparaît alors. Appuyez sur la (les) touche(s) de POINTAGE (GAUCHE/DROITE) pour placer un pointeur à cadre rouge sur l'icône menu REGLAGE.
- 2 Appuyez sur la touche de POINTAGE (BAS) pour placer un pointeur à cadre rouge sur l'élément que vous voulez régler, puis appuyez sur le bouton de SELECTION. La boîte de dialogue de Réglage apparaît.

Langue

La langue utilisée dans le MENU A L'ECRAN peut être sélectionnée entre l'anglais, l'allemand, le français, l'italien, l'espagnol, le portugais, le néerlandais, le suédois, le russe, le chinois, le coréen et le japonais.

Trapèze

Lorsque l'image est déformée horizontalement, sélectionnez Trapèze. Le MENU A L'ECRAN disparaît et la boîte de dialogue "Trapèze" s'affiche. Corrigez la déformation Trapèze en appuyant sur la (les) touche(s) de POINTAGE (GAUCHE/DROITE). Reportez-vous à REGLAGE DU TRAPEZE à la page 22.

Fond bleu

Lorsque cette fonction est sur la position "On", le projecteur produit une image bleue au lieu du bruit vidéo sur l'écran lorsque toutes les sources d'entrée sont débranchées ou éteintes.

Affichage

Cette fonction permet d'établir si oui ou non les affichages à l'écran apparaissent.

- On ... fait apparaître tous les affichages à l'écran
- Off ... les affichages à l'écran n'apparaissent pas, sauf:
 - Menu à l'écran
 - Message "Éteindre?"
 - Minuterie (P-TIMER)
 - Message "Pas de signal"
 - Message "Patientez"

Logo

Lorsque cette fonction est sur "On", ce projecteur affiche le logo au démarrage.

Plafond

Lorsque cette fonction est sur "On", l'image est inversée haut/bas et gauche/droite. Cette fonction est utilisée pour projeter les images à partir d'un projecteur monté au plafond.

Arrière

Lorsque cette fonction est sur la position de marche, l'image est inversée gauche/droite. Cette fonction est utilisée pour projeter les images sur un écran de projection arrière.

MENU DE REGLAGE

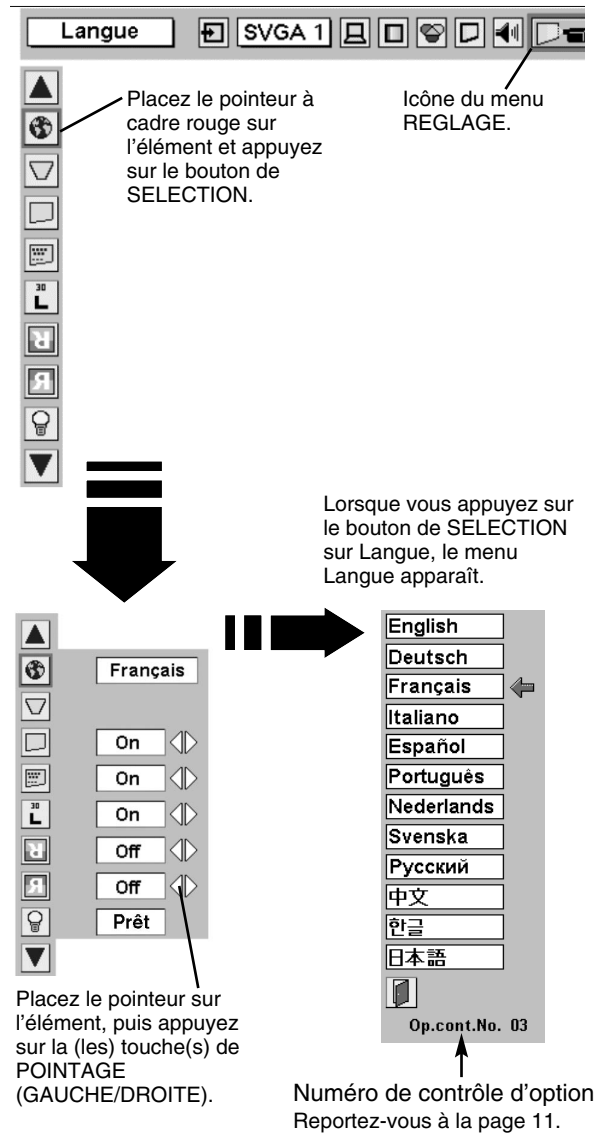

Placez le pointeur à cadre rouge sur l'élément et appuyez sur le bouton de SELECTION.

Placez le pointeur à cadre rouge sur l'élément que vous voulez régler, puis appuyez sur la (les) touche(s) de POINTAGE (GAUCHE/DROITE).

Numéro de contrôle d'option Reportez-vous à la page 11.

Lorsque vous appuyez sur le bouton de SELECTION sur Langue, le menu Langue apparaît.

Fonction plafond

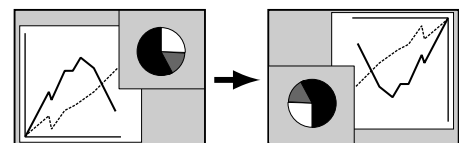

Fonction arrière

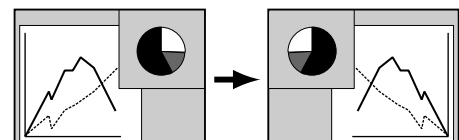



Extinction Automatique

Ce projecteur est équipé d'une fonction d'économie d'énergie. Si aucun signal n'est entré et que le projecteur n'effectue aucune opération pendant trente secondes ou plus, la fonction d'économie d'énergie s'enclenche pour réduire la consommation de courant et conserver la durée de vie de la lampe. Les réglages par défaut pour l'économie d'énergie sont "PRET" and "5 Minute".

Operation

- 1) Si le signal est interrompu et que vous n'appuyez sur aucune touche pendant 30 secondes ou plus, le message "Pas de signal" et l'affichage de la minuterie apparaissent sur l'écran. Ensuite, le compte à rebours commence pendant la durée réglée.

Si "Prêt" est sélectionné

- 2) Une fois que la durée réglée s'est écoulée, la lampe s'éteint et commence à se refroidir. Le témoin READY s'éteint pendant que le refroidissement de la lampe est en cours, et il est alors impossible d'utiliser le projecteur pendant cette période.
- 3) Une fois que le refroidissement de la lampe est terminé, le témoin READY se met à clignoter pour signaler à l'opérateur que le mode d'extinction automatique est activé. Dans cet état, la lampe s'allume et les images seront projetées si un signal parvient à l'ordinateur ou si le projecteur est utilisé.

Si "Extinction" est sélectionné

- 2) Lorsque la durée réglée s'est écoulée, la lampe s'éteint et commence à se refroidir. Le témoin READY s'éteint pendant que le refroidissement de la lampe est en cours, et il est alors impossible d'utiliser le projecteur pendant cette période.
- 3) Une fois que le refroidissement de la lampe est terminé, le projecteur s'éteint.

Si "Off" est sélectionné

La fonction d'économie d'énergie est annulée.

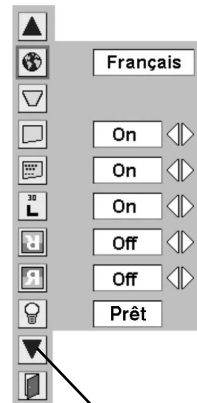

Appuyez sur le bouton de SELECTION sur cette icône pour afficher les éléments suivants.



Durée restant jusqu'à l'extinction de la lampe

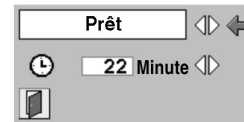

Lorsque vous appuyez sur le bouton de SELECTION, l'écran de réglage apparaît.

Utilisez les touches de POINTAGE (GAUCHE/DROITE) pour sélectionner l'état de la fonction d'économie d'énergie ("Off", "Prêt" ou "Extinction").

Utilisez la touche de POINTAGE (BAS) pour placer le pointeur sur le réglage du temps, puis utilisez la (les) touche(s) de POINTAGE (GAUCHE/DROITE) pour régler le temps (entre 1 minute et 30 minutes).



Démarrage Rapide

Lorsque cette fonction est sur "On", le projecteur est mis sous tension automatiquement lorsqu'on met simplement l'interrupteur d'alimentation principal sur la position de marche.

REMARQUE: Veillez à mettre correctement le projecteur hors tension. (Reportez-vous à la section "MISE SOUS/HORS TENSION DU PROJECTEUR" à la page 21.) Si vous n'effectuez pas la procédure correcte pour mettre le projecteur hors tension, la fonction de démarrage à la mise sous tension ne fonctionnera pas correctement.

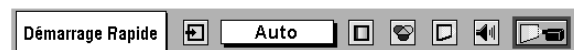

Appuyez sur le bouton de SELECTION sur cette icône pour faire apparaître les éléments précédents.

Placez le pointeur sur l'élément, puis appuyez sur la (les) touche(s) de POINTAGE (GAUCHE/DROITE).



Mode des lampes

Ce projecteur est équipé de 2 lampes de projection et le nombre de lampes utilisées peut être commuté entre 2 lampes et 1 lampe. Si vous utilisez 1 lampe, la durée de vie des lampes de projection sera plus grande.

Pour passer en mode de lampe

1. Appuyez sur la touche MENU; le MENU A L'ECRAN apparaît alors. Appuyez sur les touches de POINTAGE (GAUCHE/DROITE) pour sélectionner REGLAGES, et appuyez sur le bouton de SELECTION. La boîte de dialogue de Réglage apparaît.
2. Appuyez sur la touche de POINTAGE (BAS) et placez une icône à flèche rouge sur le mode de lampe. Réglez "Mode 2 lampes" ou "Mode 1 lampe" en appuyant sur la (les) touche(s) de POINTAGE (GAUCHE/DROITE). Lorsque le mode de lampe passe de "Mode 2 lampes" au "Mode 1 lampe", l'image devient un peu plus foncée. Lorsque le mode de lampe passe de "Mode 1 lampe" au "Mode 2 lampes", l'image devient progressivement plus lumineuse.

REMARQUE: Une fois que vous avez changé le mode de lampe, celui-ci ne peut pas être à nouveau commuté pendant 90 secondes.

Télécommande

Ce projecteur possède huit codes de télécommande différents: le code normal préréglé en usine (Code 1) et les sept autres codes (Code 2 à Code 8). Cette fonction de commutation empêche tout mélange (interférences) des opérations de télécommande lorsque plusieurs projecteur ou plusieurs appareils vidéo sont utilisés simultanément. Par exemple, lorsque vous utilisez le projecteur en "Code 7", il faut que le projecteur et la télécommande soient tous deux mis sur le "Code 7".

Pour changer le code du projecteur:

Pour changer le code de télécommande du projecteur utilisé dans le MENU A L'ECRAN, vous pouvez sélectionner l'un des codes du Code 1 au Code 8.

Pour changer le code de la télécommande:

Pour changer le code de télécommande de la télécommande, réglez les interrupteurs DIP 1-3 situés à l'intérieur du compartiment des piles de la télécommande. (Reportez-vous à la page 17.)

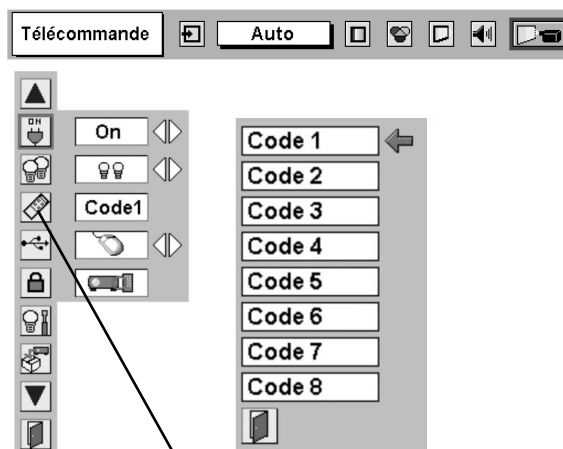

Lorsque vous appuyez sur le bouton de SELECTION de la télécommande, le menu du code de télécommande apparaît.

USB

Ce projecteur est équipé d'un port USB pour que l'utilisation interactive soit possible entre le projecteur et l'ordinateur. Pour régler le mode, procédez comme suit.

Mode de souris sans fil

Sélectionnez  lorsque vous commandez l'ordinateur avec la télécommande de ce projecteur.

Mode de projecteur

Sélectionnez  lorsque vous commandez le projecteur avec l'ordinateur.

REMARQUE: Ceci n'est pas fourni pour l'utilisation de base, mais pour l'utilisation future.

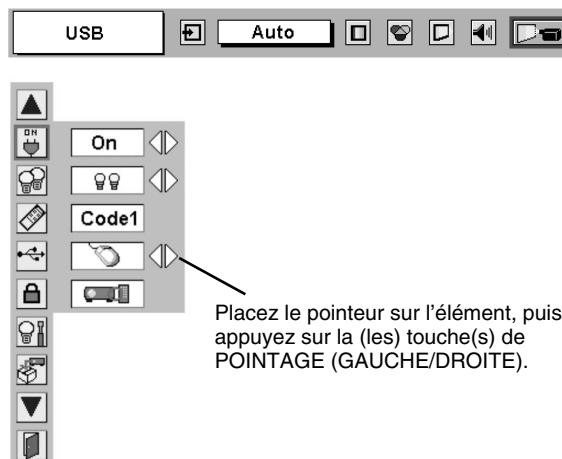

Placez le pointeur sur l'élément, puis appuyez sur la (les) touche(s) de POINTAGE (GAUCHE/DROITE).

Verrouillage

Cette fonction verrouille le fonctionnement du panneau de commande du projecteur et la télécommande.

 Ceci annule la fonction de verrouillage des touches.

 Ceci verrouille le fonctionnement du panneau de commande du projecteur.

 Ceci verrouille le fonctionnement de la télécommande.

Si le panneau de commande du projecteur se verrouille accidentellement et que la télécommande ne se trouve pas à portée de main, débranchez le cordon d'alimentation secteur pour éteindre l'appareil, puis tout en appuyant sur un bouton de SELECTION, rebranchez le cordon d'alimentation secteur. Ceci annulera le verrouillage du panneau de commande du projecteur.

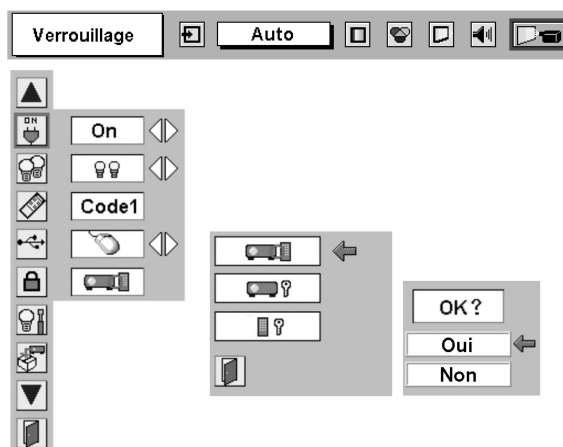



Remise à zéro du compteur de lampe

Veillez à remettre le compteur de remplacement de la lampe à zéro lorsque l'ensemble de la lampe est remplacé. Lorsque le Compteur de remplacement de la lampe est remis à zéro, le témoin LAMP REPLACE s'éteint.

- 1 Allumez le projecteur, puis appuyez sur la touche MENU; le MENU A L'ECRAN apparaît alors. Appuyez sur la(les) touche(s) de POINTAGE (GAUCHE/DROITE) pour placer un pointeur à cadre rouge sur l'icône du menu REGLAGE.
- 2 Appuyer sur la touche de POINTAGE (BAS) pour placer un pointeur à cadre rouge sur "Remise à zéro du compteur de lampe", puis appuyez sur le bouton de SELECTION.
- 3 Placez la flèche sur le numéro de la lampe (Lampe 1 ou Lampe 2) remplacée, puis appuyez sur le bouton de SELECTION. Le message "Compteur utilisation lampe Remise à zero?" s'affiche. Placez le pointeur sur [Oui], puis appuyez sur le bouton de SELECTION.

REMARQUE: Veillez à réinitialiser correctement le numéro de lampe, sinon le témoin LAMP REPLACEMENT restera allumé.

- 4 Une autre boîte de dialogue de confirmation apparaît et sélectionnez [Oui] pour remettre le Compteur de remplacement de la lampe à zéro.

Ne remettez le Compteur de remplacement de la lampe à zéro qu'après avoir remplacé la lampe de projection.

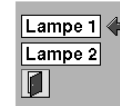

Placez le pointeur sur "Remise à zéro du compteur de lampe", puis appuyez sur le bouton de SELECTION. Placez la flèche sur le numéro de la lampe (Lampe 1 ou Lampe 2) remplacée, puis appuyez sur le bouton de SELECTION.

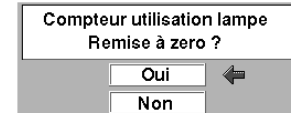

Le message "Compteur utilisation lampe Remise à zero?" s'affiche. Placez le pointeur sur [Oui], puis appuyez sur le bouton de SELECTION.



Réglages d'usine

Cette fonction remet toutes les valeurs des réglages aux valeurs par défaut, sauf pour le temps de la lampe.

Appuyez sur la touche de POINTAGE (HAUT/BAS) pour placer un pointeur à cadre rouge sur "Réglages d'usine", puis appuyez sur le bouton de SELECTION. Le message "Retour aux réglages d'usine?" s'affiche alors. Placez le pointeur sur [Oui] puis appuyez sur le bouton de SELECTION.

Une autre boîte de dialogue de confirmation apparaît alors; sélectionnez [Oui], puis appuyez sur le bouton de SELECTION. Remettez le projecteur aux réglages d'usine.

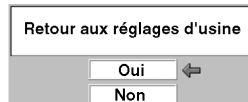
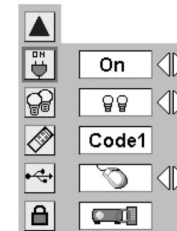
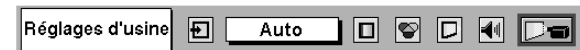

Quitter

Ferme menu REGLAGE.

UTILISATION DE LA SOURIS SANS FIL

La télécommande sans fil permet non seulement de faire fonctionner le projecteur, mais peut aussi être utilisée comme souris sans fil pour la plupart des ordinateurs personnels. La touche de POINTAGE, la touche d'entraînement ON/OFF et deux touches de CLIC sont utilisées pour la commande de la souris sans fil. Cette fonction de souris sans fil est utilisable seulement lorsque le pointeur de la souris d'ordinateur est affiché sur un écran projeté.

INSTALLATION

Pour utiliser la télécommande sans fil comme souris sans fil d'un ordinateur, il faut installer un pilote de souris (non fourni). Vérifiez si le pilote de souris est bien installé sur votre ordinateur. Et veillez à ce que le port de souris (ou port USB) d'un ordinateur personnel soit bien activé.

- 1** Branchez le port de souris (ou port USB) de votre ordinateur au port de commande (ou port USB) du projecteur à l'aide du câble de souris (ou câble USB). (Pour plus de détails concernant le branchement, reportez-vous aux pages 13 à 14.)
- 2** Allumez tout d'abord le projecteur, puis allumez votre ordinateur. Si vous allumez d'abord l'ordinateur, il est possible que la souris sans fil ne fonctionne pas correctement.

Remarque: Si l'ordinateur ne possède pas de port de souris, branchez le port série de l'ordinateur au port de commande du projecteur à l'aide du câble de souris du port série (fourni).

Remarque: La fonction de souris sans fil par connexion avec un port de commande ne fonctionne pas dans le code de télécommande 2-8. (Reportez-vous à la page 41)

COMMANDE DE LA SOURIS SANS FIL

Lorsque vous contrôlez un pointeur de souris d'ordinateur, actionnez la souris sans fil à l'aide de la touche de POINTAGE, de la touche d'entraînement ON/OFF, de la touche de CLIC A GAUCHE et de la touche de clic à droite de la télécommande sans fil.

Touche de POINTAGE

Utilisée pour déplacer le pointeur. Le pointeur se déplace en fonction du sens dans lequel vous appuyez sur la touche.

Bouton de CLIC A GAUCHE

Ce bouton a la même fonction que le bouton gauche d'une souris d'ordinateur. Appuyez sur cette touche et sur la touche de POINTAGE pour entraîner un objet de l'écran sélectionné.

Bouton de CLIC A DROITE

Ce bouton a la même fonction que le bouton droit d'une souris d'ordinateur.

Touche D'ENTRAÎNEMENT ON/OFF

Utilisez cette touche et la touche de POINTAGE pour entraîner un objet de l'écran sélectionné. Appuyez et relâchez la touche d'entraînement ON/OFF; le témoin ENTRAÎNEMENT ON s'allume au vert et la télécommande est alors en mode d'entraînement. Utilisez la touche de POINTAGE dans la direction à laquelle vous voulez entraîner l'objet de l'écran. Appuyez et relâchez à nouveau la touche d'entraînement ON/OFF ou appuyez sur n'importe quelle autre touche pour déposer l'objet au nouvel emplacement de l'écran.

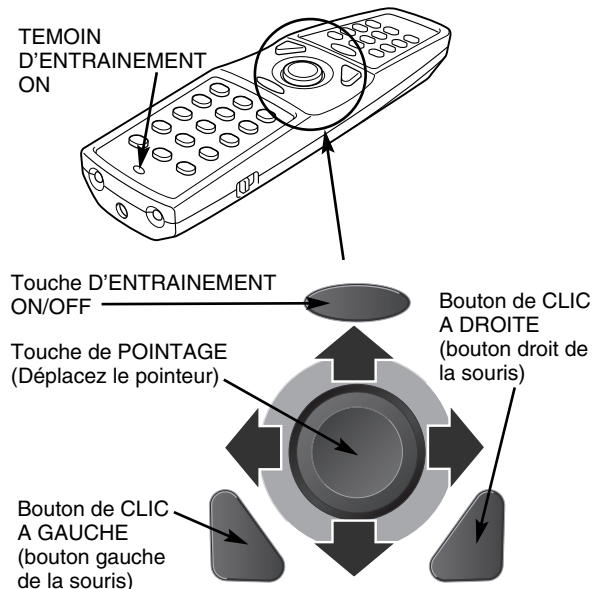

ENTRETIEN

TEMOIN D'ALARME DE TEMPERATURE (WARNING TEMP.)

Le témoin WARNING TEMP. clignote en rouge et le projecteur est éteint automatiquement lorsque la température interne du projecteur est supérieure à la température normale. Attendez au moins 5 minutes avant de rallumer le projecteur.

Si le témoin WARNING TEMP. continue à clignoter, vérifiez les points ci-dessous.

- 1** Les fentes de ventilation du projecteur sont obstruées. Dans ce cas, modifiez le positionnement de l'appareil de manière que les fentes de ventilation ne soient pas obstruées.
- 2** Le filtre à air est bouché par de la poussière. Nettoyez les filtres à air en procédant comme indiqué dans la section ENTRETIEN ET NETTOYAGE DU FILTRE A AIR ci-dessous.
- 3** Si le témoin WARNING TEMP. reste allumé après que vous ayez effectué les vérifications ci-dessus, il est possible que les ventilateurs de refroidissement ou les circuits internes soient défectueux. Confiez les réparations à un revendeur agréé ou à un centre de service.

ENTRETIEN ET NETTOYAGE DU FILTRE A AIR

Les filtres à air détachables évitent que de la poussière s'accumule sur la lentille et le miroir de projection. Si les filtres à air sont couverts de poussière, cela réduira l'efficacité des ventilateurs de refroidissement et cela peut entraîner une surchauffe interne et réduire la durée de vie du projecteur.

Pour nettoyer les filtres à air, suivez la méthode ci-dessous:

- 1** Eteignez l'appareil et débranchez le cordon d'alimentation secteur de la prise secteur.
- 2** Retirez 2 filtres à air et les couvercles de filtres à air du projecteur.
- 3** Nettoyez chaque pièce (filtre à air et couvercle de filtre à air) à l'aide d'une brosse, ou éliminez les poussières et les particules en lavant avec de l'eau. Veillez à bien les faire sécher.
- 4** Remettez correctement en place les filtres à air et les couvercles de filtres à air. Veillez à ce qu'ils soient complètement insérés.



ATTENTION

N'utilisez pas le projecteur lorsque le filtre à air est déposé. De la poussière se déposerait sur le panneau LCD et sur le miroir, ce qui pourrait affecter la bonne qualité de l'image. N'introduisez pas de petites pièces dans les ouvertures d'entrée d'air. Ceci pourrait causer des anomalies de fonctionnement du projecteur.

DESSOUS DU PROJECTEUR

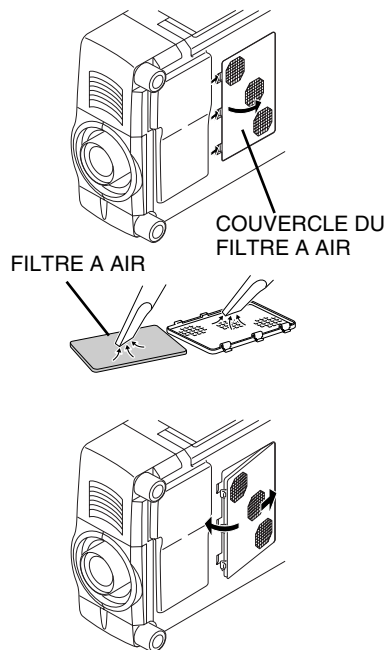

COTE DU PROJECTEUR

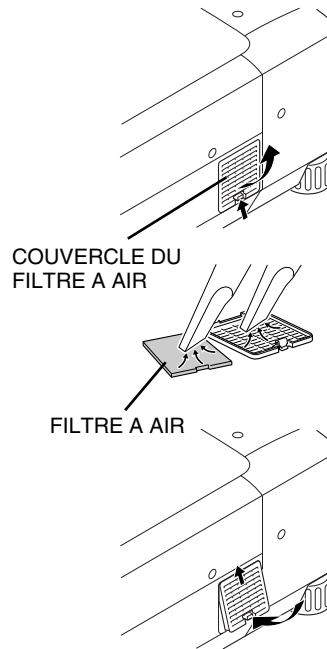

RECOMMANDATION

N'utilisez pas le projecteur dans un endroit poussiéreux ou enfumé. Sinon, la qualité de l'image ne sera pas bonne.

Si l'appareil est utilisé dans un milieu poussiéreux ou enfumé, de la poussière pourra s'accumuler sur le panneau à cristaux liquides et sur la lentille à l'intérieur, et sera alors projetée sur l'écran en même temps que l'image. Si de tels problèmes se produisent, confiez le nettoyage à votre revendeur ou à un centre de service agréés.

NETTOYAGE DE LA LENTILLE DE PROJECTION

Pour nettoyer la lentille de projection, procédez comme suit:

- 1** Appliquez un produit de nettoyage de lentille d'appareil photo non abrasif sur un tissu de nettoyage doux et sec. Evitez d'utiliser une quantité excessive de produit de nettoyage. Les produits de nettoyage abrasifs, les solvants et les autres produits chimiques trop puissants risquent de rayer la lentille.
- 2** Frottez légèrement le tissu de nettoyage sur la lentille.
- 3** Lorsque vous n'utilisez pas le projecteur, remettez le cache de lentille en place.

GESTION DES LAMPES

Ce projecteur est équipé de 2 lampes de projection pour obtenir une image plus lumineuse, et ces lampes sont contrôlées par la fonction de gestion des lampes. La fonction de gestion des lampes détecte l'état 2 lampes et indique l'état sur l'écran ou sur le témoin LAMP REPLACE. Cette fonction contrôle aussi automatiquement le mode de lampe lorsque l'une quelconque des lampes est grillée ou en panne.

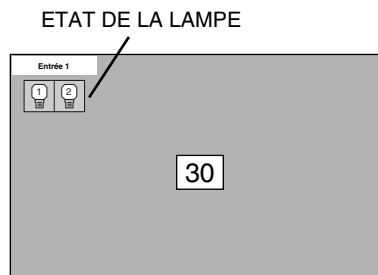
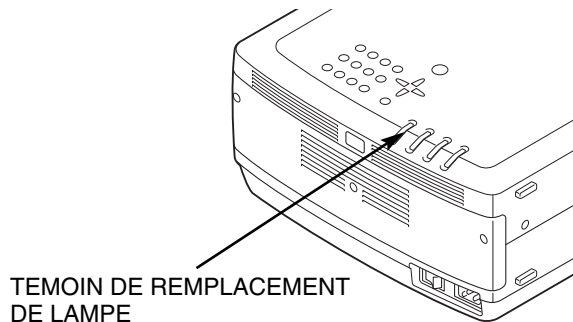

Témoin de remplacement de lampe

Le témoin LAMP REPLACE s'allume en jaune lorsque la durée de vie de l'une quelconque des lampes de projection arrive à son terme, et clignote lorsque l'une d'entre elles est grillée. Vérifiez le numéro de la lampe sur l'affichage de l'état des lampes et remplacez la lampe.

Affichage de l'état des lampes

L'affichage de l'état des lampes apparaît sur l'écran lorsque l'interrupteur d'alimentation est sur la position de marche ou que la position d'entrée (entrée 1, entrée 2 ou entrée 3) est changée. Ceci indique l'état de chaque lampe comme MARCHE, ARRET, PRESQUE TERMINE ou GRILLEE. Pour chaque état, reportez-vous aux explications suivantes.

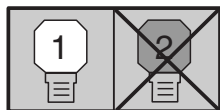

AFFICHAGE DE L'ETAT DES LAMPES

Témoin jaune ----- La lampe de projection est allumée normalement.

Témoin pâle ----- La lampe de projection est éteinte.

Témoin rouge ----- La durée de vie de la lampe de projection arrive à son terme. Lorsque l'image devient sombre ou que la couleur n'est pas naturelle, remplacez la lampe. (Le témoin LAMP REPLACE s'allume en jaune.)

Marque X sur le témoin -----(Le témoin LAMP REPLACE clignote en jaune.) La lampe de projection est défectueuse ou ne s'est pas allumée. Redémarrez le projecteur et assurez-vous que la lampe est allumée. Si cette marque apparaît encore, remplacez la lampe correspondant au X avec une lampe neuve.

Commutation du mode de lampe

La fonction de gestion des lampes change automatiquement la combinaison des lampes allumées (mode de lampe) en détectant l'état des lampes. Lorsque l'une quelconque des 2 lampes est grillée, le mode de lampe passe de 2 lampes à 1 lampe. Vous pouvez faire passer manuellement le mode de lampe de 2 lampes à 1 lampe. Reportez-vous à la section REGLAGE aux pages 39 et 40.

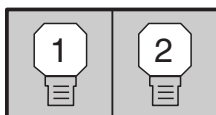

MODE 2 LAMPES

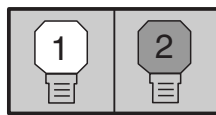

MODE 1 LAMPE
(exemple)

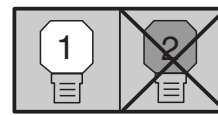

REPLACEMENT DE LA LAMPE

Lorsque la durée de vie de la lampe de ce projecteur arrive à son terme, le témoin LAMP REPLACE s'allume en jaune. Si ce témoin s'allume en jaune, remplacez immédiatement la lampe de projection.

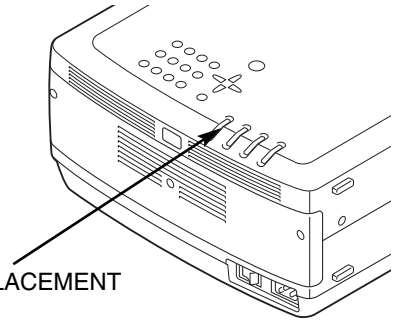

TEMOIN DE REMPLACEMENT DE LAMPE



Avant d'ouvrir le couvercle de la lampe, laissez le projecteur refroidir pendant au moins 45 minutes avant d'ouvrir le couvercle de la lampe. La température peut s'élever considérablement à l'intérieur du projecteur.



ATTENTION

Pour assurer un fonctionnement sûr, remplacez la lampe par une lampe du même type. Veillez à ne pas laisser tomber l'unité de lampe et à ne pas toucher l'ampoule en verre! Le verre risquerait de se briser et de causer des blessures.

Pour remplacer l'ensemble de lampe, procédez de la manière suivante.

- 1 Vérifiez le numéro de la lampe à remplacer sur l'affichage de l'état des lampes.
- 2 Eteignez le projecteur et débranchez le cordon d'alimentation secteur. Laissez le projecteur refroidir pendant au moins 45 minutes.
- 3 Retirez les 3 vis du couvercle de la lampe et enlevez le bouton pour ouvrir le couvercle de la lampe. (Reportez-vous à l'illustration ci-contre à droite.)
- 4 Desserrez les deux vis et retirez l'ensemble de lampe à remplacer en saisissant la poignée.
- 5 Remplacez l'ensemble de lampe et serrez 2 vis. Veillez à ce que l'ensemble de lampe soit correctement en place.
- 6 Remettez ensuite le couvercle de lampe en place et serrez les 3 vis.
- 7 Branchez le cordon d'alimentation secteur au projecteur et allumez le projecteur.
- 8 Remettez à zéro le compteur de remplacement de la lampe (Reportez-vous à la section "Remise à zéro du compteur de lampe" à la page 42.).

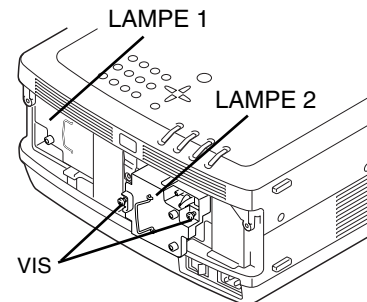
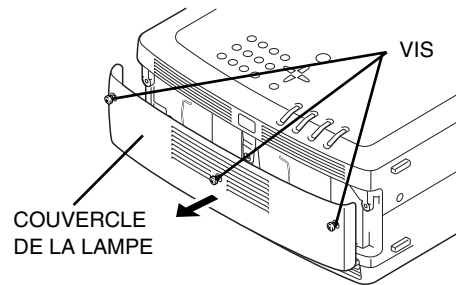

Vérifiez bien le numéro de la lampe à remplacer sur l'affichage de l'état des lampes. Dans l'illustration, l'exemple de remplacement de la LAMPE 2 est représenté.

REMARQUE: Ne remettez pas le compteur de remplacement de la lampe à zéro lorsque la lampe de projection n'a pas été remplacée.

ATTENTION: NE FAITES PAS FONCTIONNER LE PROJECTEUR PENDANT QUE VOUS RETIREZ L'UNE QUELCONQUE DES LAMPES. CECI RISQUERAIT DE CAUSER DES ANOMALIES DE FONCTIONNEMENT, UN INCENDIE OU D'AUTRES ACCIDENTS.

REMARQUES CONCERNANT LE REMPLACEMENT DES LAMPES

Afin de maintenir la qualité de l'image (meilleure balance des couleurs et luminosité de l'écran entier), nous vous recommandons de remplacer les 2 lampes en même temps.

COMMANDE D'UNE LAMPE DE RECHANGE

Demandez à votre revendeur de commander une lampe de rechange. Pour commander la lampe, donnez les informations suivantes à votre revendeur.

- N° de modèle de votre projecteur : **PLV-WF10**
- N° du type de lampe de rechange : **POA-LMP73**

(Pièces de service n° 610 309 3802)

**PRECAUTIONS DE MANIPULATION DE LA LAMPE**

Ce projecteur utilise une lampe à haute pression qui doit être manipulée soigneusement et correctement. Si la lampe est manipulée incorrectement, ceci risquera de causer un accident, des blessures ou un incendie.

- La durée de vie de la lampe peut être différente d'une lampe à l'autre, selon l'environnement d'utilisation. Une durée de vie identique ne peut être garantie pour toutes les lampes. Certaines lampes pourront tomber en panne ou arriver au terme de leur durée de vie plus rapidement que d'autres lampes similaires.
- Si le projecteur indique que la lampe doit être remplacée, autrement dit si le témoin LAMP REPLACE s'allume, remplacez IMMEDIATEMENT la lampe après que le projecteur se soit refroidi. (Suivez soigneusement les instructions de la section REMPLACEMENT DE LA LAMPE de ce manuel.) Si vous continuez d'utiliser la lampe alors que le témoin LAMP REPLACE est allumé, le risque d'explosion de la lampe augmentera.
- Une lampe risque exploser sous l'effet de vibrations, de chocs ou de la détérioration résultant de nombreuses heures d'utilisation lorsque sa durée de vie arrive à son terme. Les risques d'explosion peuvent être différents selon l'environnement ou les conditions dans lesquelles le projecteur et la lampe sont utilisés.

SI UNE LAMPE EXPLOSE, IL FAUT PRENDRE LES MESURES DE SECURITE SUIVANTES.

Si une lampe explose, débranchez immédiatement la fiche secteur du projecteur de la prise secteur. Faites vérifier le bloc de lampe et remplacer la lampe par un centre de service agréé. En outre, vérifiez bien qu'aucun éclat de verre ne se trouve à proximité du projecteur ou ne soit expulsé par les orifices de circulation d'air de refroidissement. Éliminez soigneusement tous les éclats de verre. Seuls des techniciens compétents agréés habitués à effectuer des opérations d'entretien sur les projecteurs peuvent vérifier l'intérieur du projecteur, à l'exclusion de toute autre personne.

Si une personne n'ayant pas reçu une formation appropriée tente d'effectuer des opérations d'entretien de façon inadéquate, un accident ou des blessures causées par des éclats de verre risqueront de se produire.

GUIDE DE DEPANNAGE

Avant de faire appel à votre revendeur ou à un centre de service, veuillez vérifier les points suivants.

1. Assurez-vous que le projecteur est branché à l'équipement comme indiqué dans la section "BRANCHEMENT DU PROJECTEUR" aux pages 12 - 15.
2. Vérifiez les branchements des câbles. Vérifiez que le cordon d'alimentation, l'ordinateur ou la source vidéo sont bien branchés.
3. Vérifiez que tous les appareils sont allumés.
4. Si le projecteur ne projette toujours pas d'image, redémarrez l'ordinateur.
5. Si l'image n'apparaît toujours pas, débranchez le projecteur de l'ordinateur et vérifiez l'image sur le moniteur de l'ordinateur. Le problème peut venir du contrôleur vidéo de l'ordinateur et non pas du projecteur. (Lorsque le projecteur est rebranché, n'oubliez pas d'éteindre l'ordinateur et le moniteur avant d'allumer le projecteur. Allumez les appareils dans cet ordre: projecteur, ordinateur.)
6. Si le problème persiste, consultez le tableau ci-dessous.

Problème	Solutions
Pas d'alimentation	<ul style="list-style-type: none"> ● Branchez le projecteur dans une prise secteur. ● Mettez l'interrupteur d'alimentation principal sur ON. ● Mettez sur la touche ON-OFF sur ON. ● Vérifiez que le témoin READY soit bien allumé. ● Avant d'allumer le projecteur, attendez 90 secondes après avoir éteint le projecteur. <p>REMARQUE: Après avoir appuyé sur la touche ON-OFF pour la mettre en position d'arrêt, vérifiez si le projecteur fonctionne bien comme indiqué ci-après.</p> <ol style="list-style-type: none"> 1. Le témoin LAMP s'allume et le témoin READY s'éteint. 2. Après 90 secondes, le témoin READY s'allume de nouveau en vert et le projecteur peut être allumé de nouveau en appuyant sur la touche ON-OFF. <ul style="list-style-type: none"> ● Vérifiez les témoins WARNING TEMP. et READY. Si les deux témoins WARNING TEMP. et READY clignotent, il n'est pas possible d'allumer le projecteur. (Reportez-vous à la section "MISE SOUS/HORS TENSION DU PROJECTEUR à la page 21.) ● Vérifiez la lampe de projection. (Reportez-vous à la page 46.)
L'image n'est pas au point	<ul style="list-style-type: none"> ● Réglez la mise au point. ● Regardez si la lentille doit être nettoyée. <p>REMARQUE: Si le projecteur est déplacé d'un endroit froid à un endroit chaud cela peut causer la condensation d'humidité sur la lentille. Dans ce cas, éteignez le projecteur et attendez que la condensation disparaisse.</p>
L'image est inversée horizontalement.	<ul style="list-style-type: none"> ● Voyez la fonction Plafond/Arrière. (Reportez-vous à la section "REGLAGE" de la page 39.)
L'image est inversée verticalement.	<ul style="list-style-type: none"> ● Voyez la fonction Plafond. (Reportez-vous à la section "REGLAGE" de la page 39.)
Certains affichages n'apparaissent pas lors des opérations.	<ul style="list-style-type: none"> ● Voyez la fonction Affichage. (Reportez-vous à la section "REGLAGE" de la page 39.)
Pas d'image	<ul style="list-style-type: none"> ● Vérifiez le branchement entre l'ordinateur ou l'équipement vidéo et le projecteur. ● Lorsque vous allumez le projecteur, l'image apparaît après un délai d'environ 30 secondes. ● Vérifiez si le système que vous sélectionnez correspond bien à l'ordinateur ou à l'équipement vidéo que vous utilisez. ● Veillez à ce que la température ne soit pas hors des limites de la plage de température d'utilisation (5°C - 35°C).
Pas de son	<ul style="list-style-type: none"> ● Vérifiez les branchements des câbles audio de la source d'entrée audio. ● Réglez la source audio. ● Appuyez sur la touche VOLUME (+). ● Appuyez sur la touche MUTE.

Problème	Solutions
Les télécommandes ne fonctionnent pas.	<ul style="list-style-type: none"> ● Vérifiez les piles. ● Assurez-vous que l'interrupteur ALL-OFF de la télécommande est mis sur "ON". ● Assurez-vous que rien ne bloque la transmission des télécommandes au récepteur de signal de télécommande. ● Assurez-vous que vous n'êtes pas placé trop loin du projecteur lorsque vous utilisez les télécommandes. La plage d'utilisation maximale est de 5 m. ● Vérifiez le mode du signal transmis par la télécommande. (Reportez-vous à la section "REGLAGE" de la page 41.)
La fonction de souris sans fil ne fonctionne pas.	<ul style="list-style-type: none"> ● Vérifiez le branchement du câble entre le projecteur et l'ordinateur. ● Vérifiez le réglage de la souris sur l'ordinateur. ● Allumez le projecteur avant d'allumer l'ordinateur.

ENTRETIEN

AVERTISSEMENT: Ce projecteur contient des composants placés sous haute tension. Ne tentez pas d'ouvrir le coffret.

Il vous est souvent possible de corriger vous-même les anomalies de fonctionnement. Si le projecteur ne fonctionne pas correctement, reportez-vous à la section "GUIDE DE DEPANNAGE" aux pages 48 et 49. Pour corriger la panne, essayez d'appliquer les "Solutions" indiquées.

Si, après avoir bien suivi les instructions d'utilisation, vous pensez qu'il faut procéder à des réparations, adressez-vous au centre de service Sanyo ou au magasin où vous avez acheté l'appareil.

Communiquez le numéro du modèle au magasin, et expliquez le problème. Nous vous dirons comment obtenir les services nécessaires.



Ce symbole marqué sur la plaque d'identification indique que le produit figure sur la liste des Underwriters Laboratories Inc. L'appareil a été conçu et fabriqué conformément aux normes de sécurité U.L. rigoureuses contre les risques d'incendie, les accidents et les électrocutions.



La marque CE est une marque de conformité aux directives de la Communauté Européenne (CE).

TEMOINS ET ETAT DU PROJECTEUR

Vérifiez les témoins indiquant l'état du projecteur.

Témoins				Etat du projecteur
LAMP REPLACE jaune	WARNING TEMP. rouge	READY vert	LAMP rouge	
●	●	●	●	Le projecteur est éteint. (L'interrupteur d'alimentation principal est sur la position OFF ou le cordon d'alimentation secteur est débranché.)
*	●	○	○	Le projecteur est prêt (READY) à être allumé en actionnant la touche ON-OFF.
*	●	○	●	Le projecteur fonctionne normalement.
*	○ ⚡	●	○	La température interne du projecteur est anormalement élevée. Il est impossible d'allumer le projecteur. Lorsque le projecteur s'est refroidi suffisamment et que la température est revenue à un niveau normal, le témoin READY s'allume en vert et il est alors possible d'allumer le projecteur. (Le témoin WARNING TEMP. continue à clignoter.) Vérifiez et nettoyez le filtre à air.
*	○ ⚡	○	○	Le projecteur s'est refroidi suffisamment et la température est revenue à un niveau normal. Lorsque vous allumez le projecteur, le témoin WARNING TEMP. arrête de clignoter. Vérifiez et nettoyez le filtre à air.
*	●	●	○	Le projecteur est en train de se refroidir. Il ne peut pas être rallumé avant que le témoin READY se soit allumé en vert.
*	○ ⚡	○ ⚡	○	Le projecteur détecte un état anormal et ne peut pas être allumé. Débranchez le cordon d'alimentation secteur et rebranchez-le pour allumer le projecteur. Si le projecteur s'éteint à nouveau, débranchez le cordon d'alimentation secteur et confiez la vérification et les réparations du projecteur à votre revendeur ou au centre de service. Ne laissez pas le projecteur allumé. Une électrocution ou un incendie risqueraient de se produire.
*	●	○ ⚡	●	Le projecteur est en mode de gestion d'alimentation.

○ ●●● allumé ○
⚡ ●●● clignote ● ●●● faiblement éclairé ● ●●● éteint

* Lorsque la durée de vie de la lampe de projection arrive à son terme, le témoin LAMP REPLACE s'allume en jaune. Lorsque ce témoin s'allume en jaune, remplacez immédiatement la lampe de projection. Remettez le compteur de remplacement de la lampe à zéro après avoir remplacé la lampe.

ARBORESCENCE DES MENUS

Entrée d'ordinateur/Entrée Vidéo

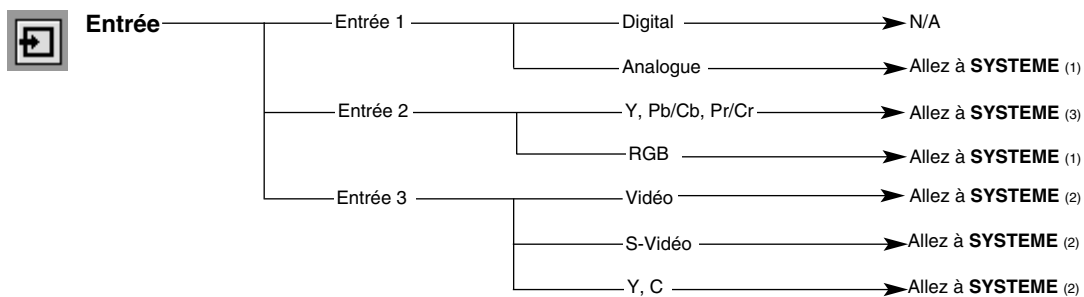

*N/A - - - sans objet

Entrée d'ordinateur

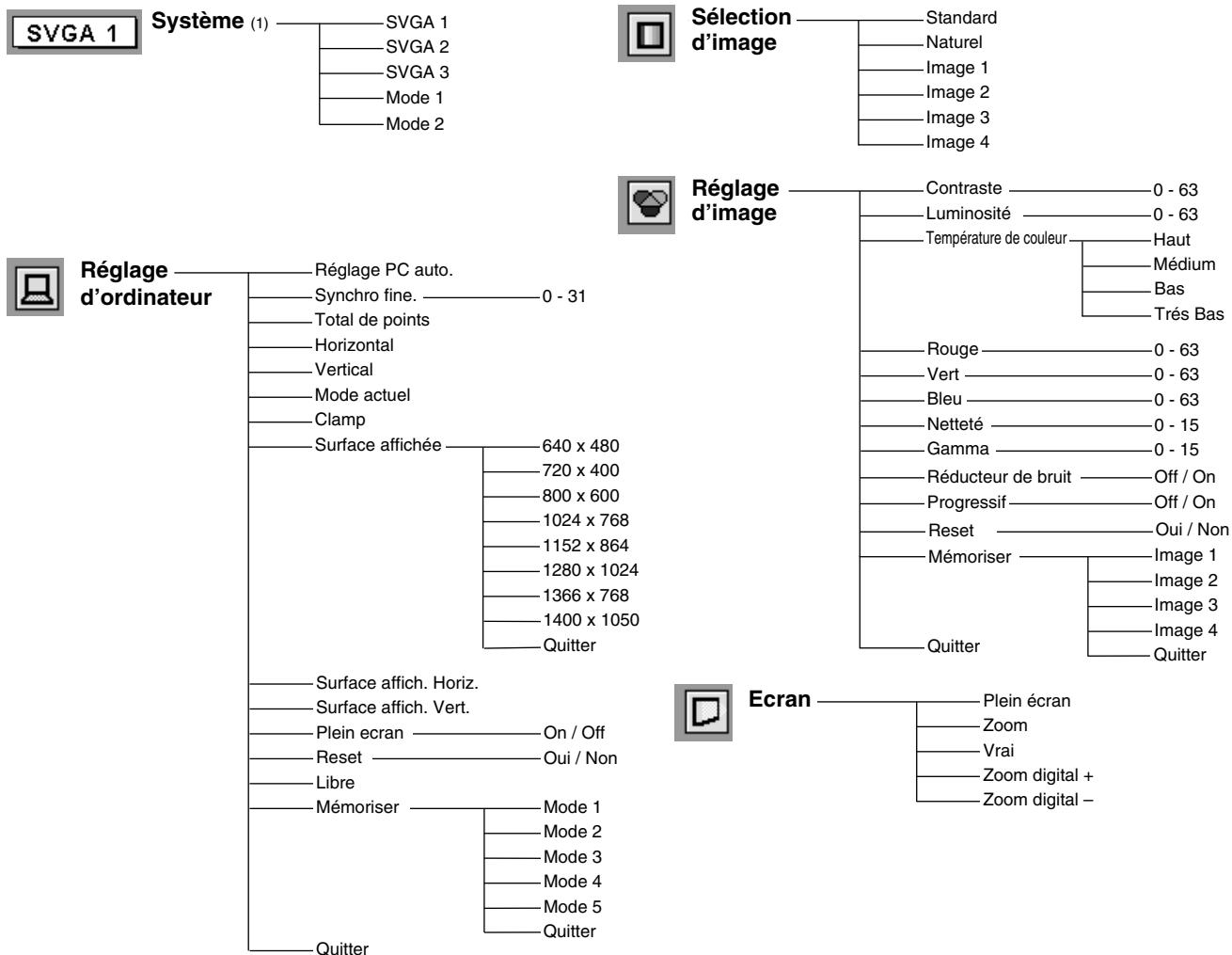

Entrée vidéo

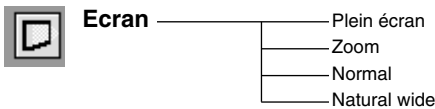
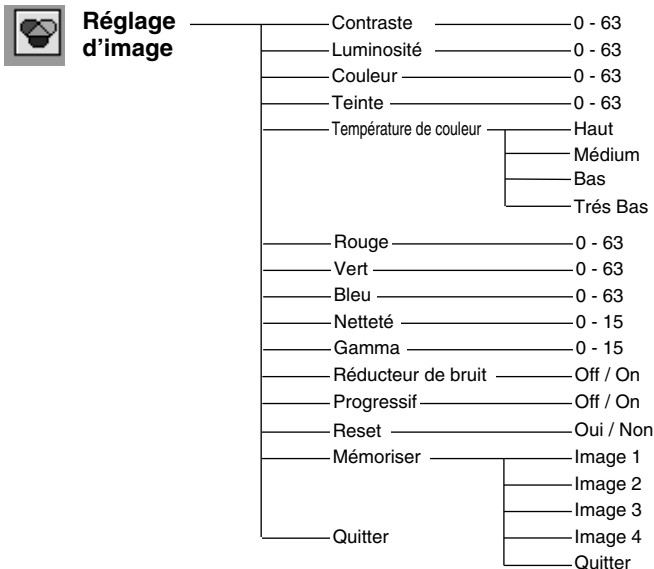
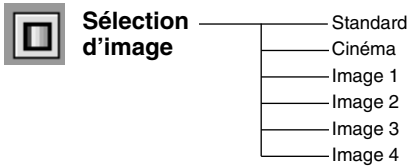
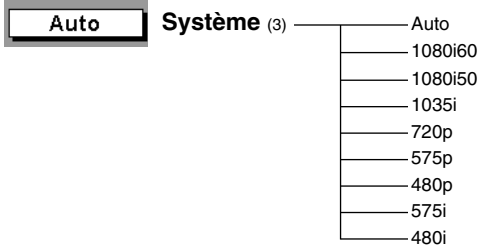
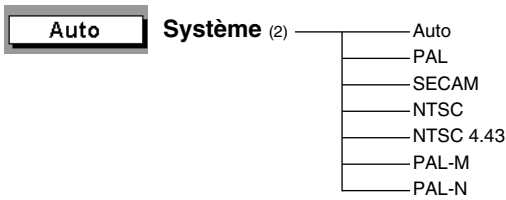

Entrée d'ordinateur/Entrée Vidéo

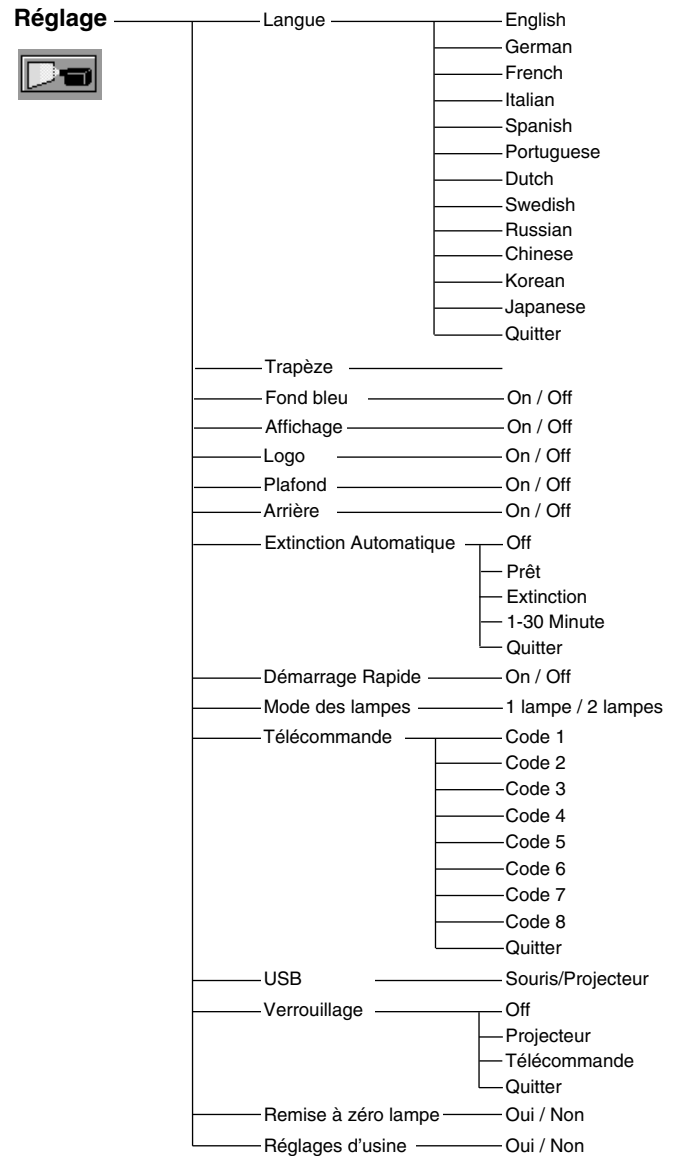

Entrée d'ordinateur/Entrée Vidéo

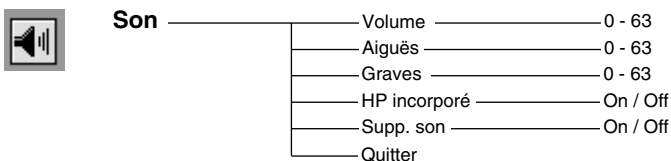

SPECIFICATIONS TECHNIQUES

Type de projecteur	Projecteur multimédia
Dimensions (L x H x P)	439mm x 230mm x 605,6mm
Poids net	21 kg
Système d'affichage à cristaux liquides	Type à matrice active TFT de 1,21 po., 3 panneaux
Résolution d'affichage	1366 x 768 points
Nombre de pixels	3.147.264 (1366 x 768 x 3 panneaux)
Système de couleur	PAL, SECAM, NTSC, NTSC4.43, PAL-M et PAL-N
Signaux TV haute définition	480i, 480p, 575i, 575p, 720p, 1035i, 1080i-50 et 1080i-60
Déplacement de lentille motorisée	Haut et bas
Fréquence de balayage	Sync. H 15 - 120 kHz, Sync. V 50 - 120 Hz
Résolution horizontale	800 lignes TV
Lampe de projection	250 watt x 2
Connecteurs d'entrée 1	Borne DVI-I (numérique/analogique), type RCA (audio D et G) et DIN 8 broches (port de commande)
Connecteurs d'entrée 2	Type BNC x 5 (R/Pr, G/Y, B/Pb, H/HV et V), type RCA (audio D et G) et DIN 8 broches (port de commande)
Connecteurs d'entrée 3	Type BNC x 2 (VIDEO/Y, C), type RCA (audio D et G) et DIN 4 broches (S-Vidéo)
Autre connecteurs	Entrée de port série (DB 9), sortie de port série (DB 9), port USB, sortie de moniteur audio (type RCA D et G) et connecteur de télécommande avec fil
Haut-parleurs incorporés	Haut-parleur int. stéréo (R et L), 3 watts RMS (D.H.T. 10%)
Réglage des pieds	0 à 6,9°
Tension et consommation	100 - 120 V CA (8,0 A max. ampères), 50/60 Hz (Etats-Unis et Canada) 200 - 240 V CA (4,0 A max. ampères), 50/60 Hz (Europe continentale et Royaume-Uni)
Température de fonctionnement	5 °C - 35 °C
Température d'entreposage	-10 °C - 60 °C
Télécommande	Source d'alimentation : 2 piles AA, type UM3 ou R06 Plage d'utilisation : 5 m / ±30° Dimensions : 50 mm x 36 mm x 193 mm Poids net : 160 g (avec piles) Pointeur laser : Laser de classe II (sortie max. 1 mW / Longueur d'onde 650±20 nm)
Accessoires	Mode d'emploi Cordon d'alimentation secteur Télécommande avec/sans fil et piles Câble de télécommande Câble DVI-VGA et câble DVI Adaptateur MAC/VGA 3 types de câbles de souris (pour ports PS/2, série et ADB) 3 types de feuilles de bloc léger (Pour chaque lentille) 2 types de pièces de montage (Pour chaque lentille) Cache antipoussière

- Les spécifications sont sujettes à changements sans préavis.
- Les panneaux à cristaux liquides sont fabriqués en utilisant les normes les plus hautes. Au moins 99,99% des pixels sont efficaces; toutefois, une proportion infime (0,01% ou moins) des pixels pourront être inefficaces selon les caractéristiques des panneaux à cristaux liquides.

CONFIGURATIONS DE LA BORNE

BORNE DVI-I (NUMERIQUE/ANALOGIQUE)

Cette borne accepte seulement les signaux de sortie numérique (TMDS) ou analogique (RGB). Branchez la borne de sortie d'affichage de l'ordinateur à cette borne à l'aide du câble DVI (fourni).

Configuration des broches

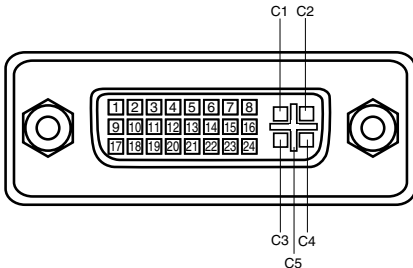

C1	Entrée analogique rouge
C2	Entrée analogique verte
C3	Entrée analogique bleue
C4	Synchro horiz. analogique
C5	Masse analogique (R/G/B)

1	T.M.D.S. Données2-	9	T.M.D.S. Données1-	17	T.M.D.S. Données0-
2	T.M.D.S. Données2+	10	T.M.D.S. Données1+	18	T.M.D.S. Données0+
3	T.M.D.S. Données2 blindé	11	T.M.D.S. Données1 blindé	19	T.M.D.S. Données0 blindé
4	Non connecté	12	Non connecté	20	Non connecté
5	Non connecté	13	Non connecté	21	Non connecté
6	Horloge DDC	14	Alimentation +5V	22	T.M.D.S. Horloge blindé
7	Données DDC	15	Masse (pour +5V)	23	T.M.D.S. Horloge+
8	Synchro vert. analogique	16	Détection de fiche chaude	24	T.M.D.S. Horloge-

CONNECTEUR DE PORT DE COMMANDE

Borne: Mini DIN 8 BROCHES

Branchez le port de commande (port PS/2, série ou ADB) de votre ordinateur à cette borne à l'aide du câble de souris (fourni).

Configuration des broches

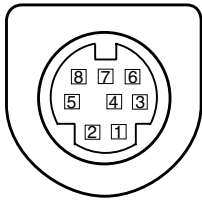

	PS/2	Série	ADB
1	----	R x D	----
2	HORLOGE	----	ADB
3	DONNEES	----	----
4	MASSE	MASSE	MASSE
5	----	RTS	----
6	----	T x D	----
7	MASSE	MASSE	----
8	----	MASSE	MASSE

BORNE D'ENTREE/SORTIE DE PORT SERIE

Configuration des broches

Branchez la borne de sortie du port série de l'ordinateur à cette borne à l'aide du câble série (non fourni).

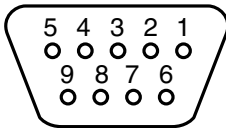

1	----
2	R x D
3	T x D
4	----
5	Masse
6	----
7	----
8	----
9	----

BORNE DU PORT USB

Configuration des broches

Branchez la borne de sortie du port USB de l'ordinateur ou de l'équipement périphérique à cette borne à l'aide du câble de port USB (non fourni).

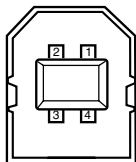

1	Vp-p
2	Données -
3	Données +
4	Masse

