



MANUEL D'INSTRUCTIONS **CLT-D5880**
CLT-D5882
CLT-D5883

**Téléphone sans fil 5.8 GHz
avec Identification de l'appelant
et Affichage d'appel en attente**



IMPORTANT

Chargez le bloc-piles du combiné pendant au moins 15 à 20 heures avant d'utiliser ce téléphone sans fil pour la première fois.

SANYO Canada Inc.
www.sanyo.ca

Introduction

Félicitations pour votre achat d'un téléphone sans fil CLT-D5880/CLT-D5882/CLT-D5883 de SANYO.

Ce téléphone a été conçu pour optimiser la fiabilité, la durée et les performances, grâce à la toute dernière technologie de 5.8 GHz.

Remarque :

Certaines illustrations figurant dans ce manuel peuvent différer de l'appareil réel, dans un but d'explication.

Caractéristiques

- Technologie de 5,8 GHz numérique évolutif
- Haut-parleur mains libres duplex sur le combiné
- Afficheur et appel en attente avancé (vous devez être abonné auprès de votre compagnie de téléphone locale)
- 100 adresses mémoire programmables
- Option de trois langues d'affichage (français-anglais-espagnol)
- Interphone/transfert d'appels entre les combinés (pour combinés multiples)
- 20 options de sonneries distinctives (10 tonalités de sonnerie et 10 mélodies)
- Mise en sourdine et mise en attente
- Mode Walkie-Talkie (pour combinés multiples)
- Monitoring de la pièce/d'un bébé (pour combinés multiples)
- Voyant du niveau de charge du bloc-piles
- Affichage de l'heure
- Écrans d'animation

Ce téléphone sans fil de 5.8 GHz de SANYO est un excellent appareil de communication pour la maison, conçu et réalisé avec soin par un grand fabricant mondial de matériel électronique pour l'industrie et les consommateurs. Si vous en prenez bien soin, cet appareil vous donnera de nombreuses années de satisfaction.

Technologie de 5.8 GHz

Le canal le plus clair est automatiquement sélectionné pour chaque transmission.

La fonction de codage de sécurité choisit l'un des 10000000 codes de numériques et plus pour le combiné et le socle.

Ces fonctions renforcent la sécurité de votre téléphone et empêchent le passage d'appels non autorisés à la suite d'une activation du téléphone par d'autres appareils.

TABLE DES MATIÈRES

Introduction	
.....intérieur de la page couverture	
Caractéristiques	
.....intérieur de la page couverture	
Commandes et fonctions.....	F2
PRÉPARATIFS	
Examen du contenu de la boîte.....	F4
Installation et réglages de	
votre téléphone.....	F4
Installer le socle au mur.....	F9
UTILISER L'INTERFACE	
Affichage et icônes.....	F11
Fonctions des touches	
interchangeables.....	F13
À propos des options du menu.....	F14
Régler les options du menu.....	F15
FONCTIONNEMENT DE BASE	
Faire et recevoir des appels.....	F24
Appel en attente.....	F26
Mettre un appel en attente.....	F26
Recomposer un appel.....	F27
Régler le niveau de volume de la	
sonnerie, l'écouteur et du	
haut-parleur du combiné.....	F28
Mise en sourdine de la sonnerie.....	F28
Mettre le microphone en sourdine.....	F28
Permutation de la tonalité en	
cours d'appel.....	F29
Déplacements hors de portée.....	F29
Mode de confidentialité.....	F29
Utiliser la touche d'accès à la	
boîte vocale.....	F30
RÉPERTOIRE	
Entrer en mémoire un numéro,	
un nom des sonneries	
distinctives et des numéros de	
composition abrégée.....	F31
Composition à la chaîne.....	F32
Étapes pour entrer des noms et	
des caractères spéciaux.....	F33
Visionner le répertoire téléphonique.....	F35
Faire un appel à l'aide du répertoire	
téléphonique.....	F36
Composition abrégée.....	F36
Éditer ou effacer de la mémoire	
un nom, un numéro de téléphone,	
une sonnerie distinctive et une	
composition abrégée.....	F37
Copier les données du répertoire	
téléphonique (CLT-D5882/CLT-D5883).....	F38
CARACTÉRISTIQUES DE L'AFFICHEUR	
Service de l'afficheur.....	F39
Visionner le répertoire des	
messages de l'afficheur.....	F41
Effacer les données de la liste des	
messages de l'afficheur.....	F42
Utiliser la liste des messages de	
l'afficheur.....	F43
Fonctions de l'appel en	
attente avancé.....	F45
CARACTÉRISTIQUES DE COMBINÉS MULTIPLES	
Utiliser le mode Walkie-Talkie	
(CLT-D5882/CLT-D5883).....	F46
Conférence à trois voies.....	F47
Fonction d'interphone/	
Transfert d'appel.....	F47
DIVERS	
Changer le code de	
sécurité numérique.....	F49
Recherche du combiné.....	F49
Installer l'attache-ceinture.....	F50
Installation du casque d'écoute.....	F50
Quelques remarques relatives aux	
sources d'alimentation.....	F51
Guide de dépannage.....	F52
Renseignements techniques.....	F54
GARANTIE DE FIABILITÉ SANYO F55	
DIAGRAMME PRINCIPAL F57	

Préparatifs

Utiliser
l'interface

Fonctionnement
de base

Répertoire

Caractéristiques
de l'afficheur

Caractéristiques
de combinés
multiples

Divers

Commandes et fonctions

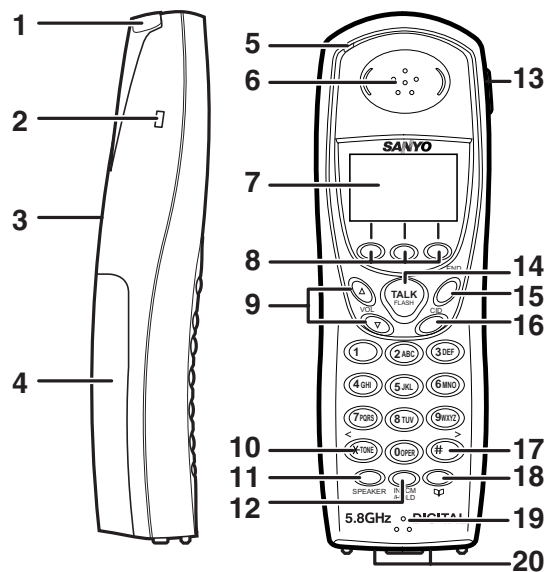

- | | |
|--|---|
| 1. Antenne du combiné | 11. Touche haut parleur SPEAKER |
| 2. Ouverture pour l'attache-ceinture | 12. Touche de l'interphone/mise en attente INTCM/HOLD |
| 3. Haut-parleur mains libres et sonnerie | 13. Couvercle de la prise du casque d'écoute |
| 4. Compartiment des piles du combiné | 14. Touche de conversation/plongeon TALK/FLASH |
| 5. Voyant à DEL de nouveau message | 15. Touche END |
| 6. Écouteur du combiné | 16. Touche de l'afficheur CID |
| 7. Affichage ACL | 17. Touche #/ > |
| 8. Touches interchangeable | 18. Touche du répertoire téléphonique ☎ (phonebook) |
| 9. Touches VOL ▲ / ▼ (augmentation/diminution du volume) | 19. Microphone du combiné |
| 10. Touche * / TONE / < | 20. Bornes de charge du combiné |

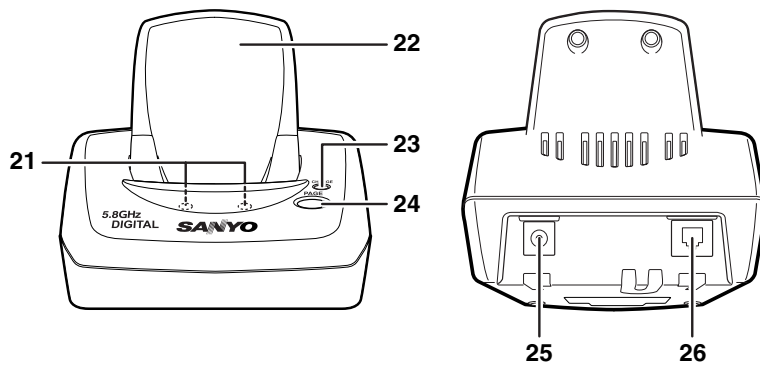

- 21. Bornes de charge du socle
- 22. Antenne du socle
- 23. Voyant à DEL de charge

- 24. Touche de recherche du combiné
PAGE
- 25. Prise d'entrée de 9 V CC 'DC IN 9V'
- 26. Prise **TEL LINE**

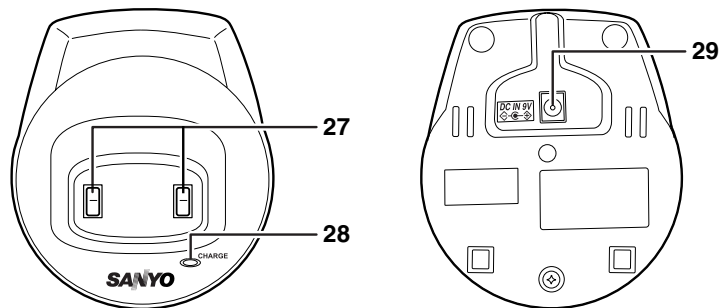

Emballages à combinés multiples seulement

- 27. Bornes de charge du chargeur
- 28. Voyant à DEL de charge
- 29. Prise d'entrée de 9 V CC 'DC IN 9V'

PRÉPARATIFS

Examen du contenu de la boîte

Assurez-vous d'avoir bien reçu les composants suivants dans la boîte.

Pour CLT-D5880

- Socle (1)
- Adaptateur CA (1)
- Fil téléphonique (1)
- Combiné (1)
- Bloc-piles rechargeable (1)
- Manuel d'instructions (1)
- Attache-ceinture (1)
- Support de montage mural (1)
- Fiche de commande de bloc-piles (1)

Pour CLT-D5882

- Socle (1)
- Adaptateur CA (2)
- Fil téléphonique (1)
- Combiné (2)
- Bloc-piles rechargeable (2)
- Manuel d'instructions (1)
- Attache-ceinture (2)
- Chargeur (1)
- Support de montage mural (1)
- Fiche de commande de bloc-piles (1)

Pour CLT-D5883

- Socle (1)
- Adaptateur CA (3)
- Fil téléphonique (1)
- Combiné (3)
- Bloc-piles rechargeable (3)
- Manuel d'instructions (1)
- Attache-ceinture (3)
- Chargeur (2)
- Support de montage mural (1)
- Fiche de commande de bloc-piles (1)

Installation et réglages de votre téléphone

Faites ce qui suit pour installer le socle :

- A. Choisissez le meilleur emplacement
- B. Installez le bloc-piles rechargeable dans le combiné
- C. Branchez le socle et chargez le bloc-piles

A. Choisissez le meilleur emplacement

- L'emplacement doit être le plus près possible d'une prise téléphonique modulaire et d'une prise de courant alternatif qui n'est pas activée par un interrupteur.
- Éloignez le socle et le combiné des sources de bruits électriques, tels les moteurs, les fours à micro-ondes et les éclairages au néon.
- Le socle devrait être installé dans un endroit à aire ouverte afin d'optimiser la portée et la réception.
- Le socle peut être placé sur un meuble, une table ou installé sur une plaque murale standard.

Remarque :

- Si des fils de système d'alarme sont déjà raccordés sur la ligne téléphonique, assurez-vous de ne pas désactiver celui-ci en installant votre nouveau téléphone.
- Si vous avez des questions se rapportant aux facteurs pouvant désactiver votre système d'alarme, communiquez avec votre compagnie de téléphone ou un installateur qualifié.

PRÉPARATIFS

B. Installez le bloc-piles rechargeable dans le combiné

Le combiné est alimenté par un bloc-piles rechargeable.

Le bloc-piles se recharge automatiquement lorsque le combiné repose sur le socle ou le chargeur.

IMPORTANT

N'utilisez que le bloc-piles SANYO inclus avec votre téléphone.

Avant d'utiliser votre nouveau téléphone, chargez le bloc-piles du combiné pendant 15 à 20 heures pour la charge initiale! Afin de maximiser la capacité de votre bloc-piles, NE BRANCHEZ PAS le cordon téléphonique dans le socle et la prise téléphonique modulaire avant que le bloc-piles ne soit complètement chargé.

- 1 Appuyez sur le couvercle, vers le bas, (utilisez les encoches prévues à cet effet pour une meilleure adhésion) et faites-le glisser vers le bas pour retirer le couvercle.

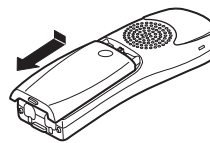

- 2 Branchez les connecteurs du bloc-piles (fils rouge et noir) dans le petit connecteur à l'intérieur du compartiment à piles. (Les connecteurs s'insèrent dans la prise d'une seule manière.) Appariez les couleurs des fils avec l'étiquette de polarité dans le compartiment à piles, branchez le bloc-piles. Vous entendrez un clic vous indiquant que la connexion est effectuée correctement.

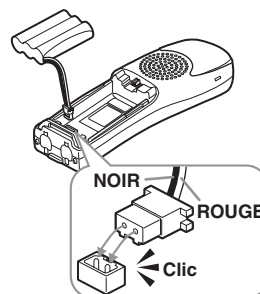

- 3 Assurez-vous d'avoir correctement effectué la connexion en tirant légèrement sur le fil des piles. Si la connexion est effectuée correctement, le bloc-piles reste en place.

- 4 Refermez solidement le couvercle du compartiment du bloc-piles en le glissant vers le haut, jusqu'à ce qu'il soit solidement verrouillé en place.

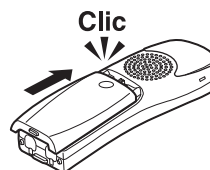

PRÉPARATIFS

Lorsque la charge du bloc-piles s'affaiblit

Lorsque le bloc-piles s'affaiblit et qu'il doit être rechargé, le téléphone est programmé pour sauvegarder l'alimentation en éliminant certaines fonctions. Si le téléphone n'est pas en cours d'utilisation, "Pile faible" apparaît à l'affichage et aucune des touches ne pourra fonctionner.

Si le téléphone est en cours d'utilisation, "Pile faible" clignote et le combiné émet des bips. Terminez votre conversation aussi rapidement que possible et emmettez le combiné sur le socle pour qu'il puisse se recharger.

Remarque :

- Même si le bloc-piles n'est pas utilisé, il se déchargera à long terme. Veuillez à remettre le combiné sur le socle après chaque appel.

Nettoyez les bornes de charge du bloc-piles

Pour conserver une bonne qualité de charge, il est important de nettoyer toutes les bornes de charge du combiné et du socle environ une fois par mois.

Mise en garde : N'utilisez pas de diluant à peinture, benzène, alcool ou autres produits chimiques. Ceci risquerait d'endommager la surface du téléphone et le fini de l'appareil.

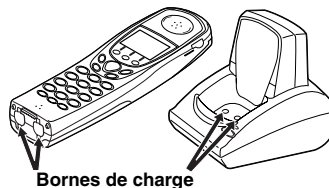

Terminologie

- **Mode de conversation - Talk -**
Le téléphone est éloigné du socle et la touche **TALK/FLASH** a été enfoncée permettant d'entendre la tonalité.
- **Mode d'attente - Standby -**
Le combiné est éloigné du socle, n'est pas utilisé et la touche **TALK/FLASH** n'a pas été enfoncée. La tonalité est absente.

PRÉPARATIFS

C. Branchez le socle et chargez le combiné

- 1 Branchez l'adaptateur secteur CA dans la prise d'entrée **DC IN 9V** et à une prise murale standard CA de 120 volts.
- 2 Installez le socle sur un bureau ou une table. Placez le combiné sur le socle de 15 à 20 heures sans interruption.
- 3 Le voyant à **DEL CHARGE** du socle s'allume lorsque le combiné est placé sur le socle, que le bloc-piles soit connecté ou non.

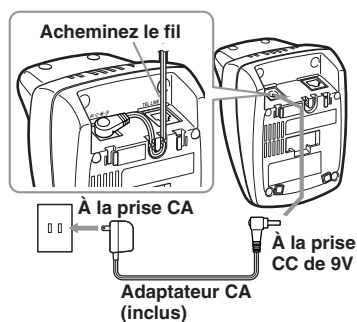

Si le voyant à **DEL CHARGE** ne s'allume pas :

- Vérifiez si l'adaptateur CA est raccordé correctement au socle et à la prise de courant.
- Assurez-vous que le combiné repose bien sur le socle et que le contact avec les bornes se fait adéquatement.

Remarques :

- Raccordez l'adaptateur CA à une prise de courant continu.
- Afin de pouvoir débrancher facilement le socle, placez-le près de la prise de courant.
- Il est normal que le combiné et le socle chauffent, quand le combiné se charge sur le socle.

IMPORTANT

- Utilisez uniquement l'adaptateur CA modèle SANYO inclus avec votre appareil. N'utilisez aucun autre adaptateur CA.
- Placez le cordon d'alimentation de manière à ce qu'il ne puisse faire trébucher, ne puisse être endommagé et créer ainsi un risque d'incendie ou autre danger électrique.

PRÉPARATIFS

- 4** Une fois le bloc-piles rechargé, branchez l'une des extrémités du cordon téléphonique dans la prise d'entrée **TEL LINE**, puis l'autre extrémité dans la prise modulaire.

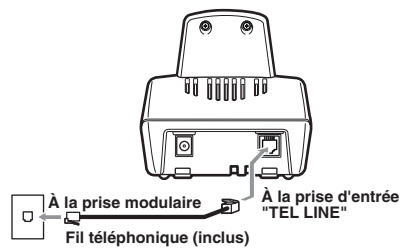

Conseil :

Si votre prise téléphonique n'est pas modulaire, communiquez avec votre compagnie de téléphone locale.



Modulaire

Raccordez le chargeur (pour CLT-D5882/CLT-D5883)

- 1** Branchez une extrémité de l'adaptateur CA dans la prise **DC IN 9V** et l'autre extrémité dans la prise de courant standard de 120 V CA.
- 2** Installez le chargeur sur un bureau ou une table et déposez le combiné sur le chargeur pour qu'il se recharge, en vous assurant que les touches sont placées face à vous. (Voir la section "B. Installez le bloc-piles rechargeable dans le combiné" à la page F5.)

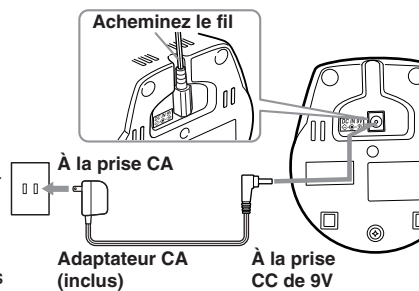

Remarque :

- Chargez le bloc-piles du combiné pendant au moins 15 à 20 heures avant d'utiliser votre nouveau téléphone pour la première fois.

PRÉPARATIFS

Installer le socle au mur

Installation standard de la plaque murale

Ce téléphone peut être fixé à une plaque murale standard.

- 1 Passez l'adaptateur CA et le fil téléphonique à travers l'ouverture du support de fixation murale.
- 2 Branchez l'adaptateur secteur CA dans la prise d'entrée de l'alimentation CC DC IN 9V du socle.
- 3 Branchez le cordon téléphonique dans la prise TEL LINE.
- 4 Glissez l'adaptateur de fixation murale dans les encoches du socle.

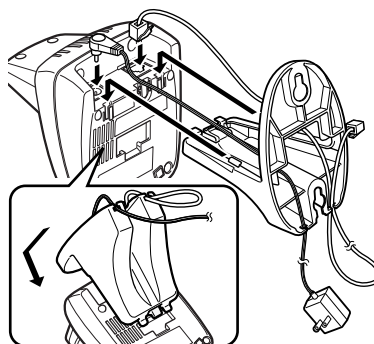

- 5 Branchez l'adaptateur CA dans la prise de courant standard de 120 V. Enroulez le cordon autour du support de fixation murale.
- 6 Branchez le fil téléphonique dans la prise téléphonique. Enroulez le fil téléphonique autour du support de fixation murale.
- 7 Appuyez la base du socle contre les tenons de la plaque murale et enclenchez vers le bas jusqu'à ce que le téléphone soit fermement en place.

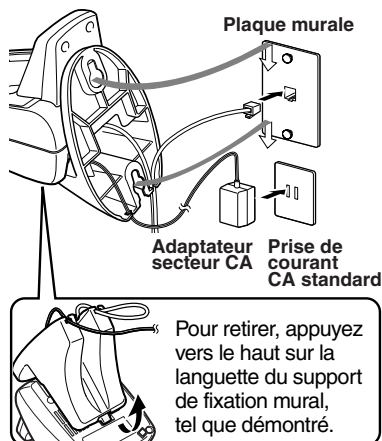

IMPORTANT

N'UTILISEZ PAS de prise contrôlée par un interrupteur.

PRÉPARATIFS

Montage directement au mur

Si vous ne possédez pas de plaque murale standard, vous pouvez installer le socle directement au mur. Avant de procéder au montage, lisez ceci :

- Choisissez soigneusement un endroit où il n'y a pas de fils électriques, tuyaux ni autres items cachés derrière l'emplacement du montage afin de prévenir les risques d'accidents lors de l'insertion des vis dans le mur.
- Afin d'éviter d'utiliser un fil téléphonique trop long, installez votre téléphone à une distance maximale de 5 pieds d'une prise modulaire.
- Assurez-vous que le matériau du mur peut supporter le poids du socle et du combiné.
- Utilisez des vis #10 (d'une longueur minimum de 1 3/8 po) et des ancrages pour mur creux correspondant au type de matériau de votre mur.

- 1** Insérez les deux vis de montage l'une au-dessus de l'autre, avec leurs ancrages appropriés, en laissant une distance de 3 15/16 po entre elles.

De plus, allouez un espace de 1/8 po entre le mur et la tête des vis afin de pouvoir y glisser le téléphone.

- 2** Référez-vous aux étapes 1 à 7 de la page F9 pour plus de détails à ce sujet.

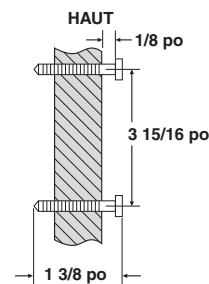

UTILISER L'INTERFACE

Affichage et icônes

Exemple de l'affichage en mode d'attente.

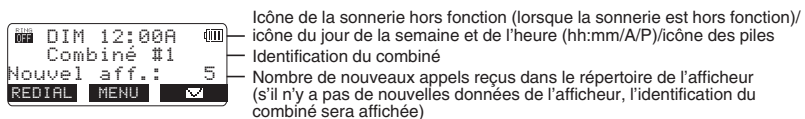

ICÔNE	STATUT	DESCRIPTION
	En attente/ Conversation	Les icônes des piles indiquent le statut des piles du combiné. Ces icônes se succèdent selon l'état des piles (vide, faible, moyen, et plein).
	En attente	L'icône de la sonnerie hors fonction indique que la sonnerie est réglée à l'option hors fonction.
	Conversation	L'icône de mise en sourdine apparaît lorsque vous avez mis le combiné en sourdine.
	Conversation	L'icône du haut-parleur apparaît lorsque le haut-parleur du combiné est en cours d'utilisation.
	Conversation	L'icône de la confidentialité apparaît lorsque le mode de confidentialité est activé.

UTILISER L'INTERFACE

Écrans d'animation (combiné seulement)

Les combinés sont dotés d'une variété d'écrans d'animation. Vous trouverez ci-dessous des exemples des écrans d'animation et leur signification :

Mettre le téléphone en fonction



Raccrocher le téléphone



Confirmation (Terminé!)

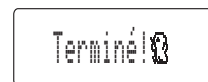

En cours d'effacement (Effacé!)

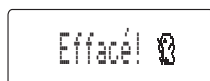

Faire un appel



Recherche du combiné/Télésignal du combiné

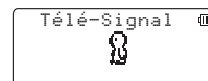

Les écrans d'animation changent selon le réglage du niveau de volume.



Hors de portée



Non disponible



Pile faible

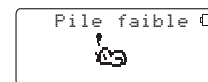

UTILISER L'INTERFACE

Fonctions des touches interchangeables

Les touches "interchangeables" sont des touches dont les fonctions changent pendant le fonctionnement du téléphone. Il y a trois touches interchangeables et trois sur chaque combiné. Les touches interchangeables vous permettent de :

- Accéder au menu principal
- Régler les options de l'afficheur/afficheur de l'appel en attente 'CIDCW' (l'identification de l'appelant et l'affichage d'appel en attente)
- Entrer en mémoire ou éditer des numéros de téléphone
- Accéder aux données de la mémoire de l'afficheur
- Recomposer l'un des trois numéros composés à partir du combiné
- Accès aux messages en attente dans la boîte vocale

Remarque : Les touches interchangeables n'apparaissent pas lorsque le combiné est en cours de charge.

La fonction correspondant à la touche interchangeable est déterminée par l'icône apparaissant juste au-dessus de la touche. Par exemple, lorsque le combiné est en mode d'attente et que vous appuyez sur la touche interchangeable "1", le dernier numéro sera recomposé. Lorsque le combiné est en mode de conversation, et que vous appuyez sur la touche interchangeable "1", c'est la mise en sourdine du microphone qui sera activée.

Des renseignements complets se rapportant à la fonction contrôlée par les touches interchangeables sont inscrits sous chaque fonction.

En mode d'attente

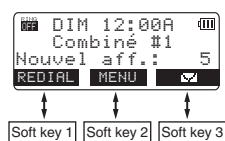

En mode de conversation

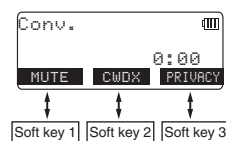

UTILISER L'INTERFACE

À propos des options du menu

Votre téléphone est doté de cinq menus principaux (**Mode Walkie-Talkie, surveillance de la pièce/du bébé, réglages du combiné, réglages généraux et annulation de l'initialisation du combiné**).

Réglages par défaut

Les réglages par défaut effectués à l'usine correspondent à ce que la plupart des gens utilisent. Vous ne pourriez pas avoir à les changer. Cependant, il y a un certain nombre d'options que vous devez régler et d'entrées que vous devez programmer dans la mémoire afin de tirer avantage de toutes les fonctions du téléphone. La charte ci-dessous vous indique les réglages par défaut.

Fonction	Réglages par défaut
Édition de la boîte vocale	Aucun
Tonalité de la sonnerie	Scintillement
Sonnerie distinctive	En fonction
Conversation automatique (AutoTalk)	Hors fonction
Réponse toute touche	Hors fonction
En-tête	" "
Langue (affichage ACL)	Anglais
Contraste	Niveau 5
Tonalité des touches	En fonction
Écrans d'animation	En fonction
Heure et journée	DIM 12:00 AM
Afficheur de l'appel en attente/ Afficheur de l'appel en attente avancé	En fonction Hors fonction
Indicatif régional	Aucun
Mode de composition	Tonalité
Tonalité de la boîte vocale	En fonction

Remarques :

- Pendant le réglage global et l'initialisation du système, assurez-vous que le téléphone sans fil est en mode d'attente (non en cours d'utilisation) et que tous les combinés soient dans la portée du socle.
- Le diagramme du menu principal est inclus à la page F57.

UTILISER L'INTERFACE

Régler les options du menu

Les items suivants sont des suggestions d'utilisation de l'interface de logiciel de votre téléphone.

- Appuyez sur la touche interchangeable menu pour accéder au **MENU** principal.
- Appuyez sur la touche **VOL/▲** et **VOL/▼** pour défiler à travers les options.
- Appuyez sur la touche interchangeable **OK** pour effectuer votre sélection.
- Appuyez sur la touche interchangeable **BACK** pour retourner à l'écran précédent.
- Appuyez sur la touche **END** pour quitter le menu.

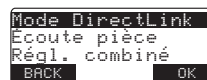

Mode Walkie-Talkie

Le mode Walkie-Talkie permet à une paire de combinés, sans le socle ni une ligne téléphonique, de fonctionner en tant qu'émetteurs-récepteurs. Utilisez-les à des événements sportifs ou au centre commercial afin de garder le contact avec votre famille et vos amis. Pour utiliser cette caractéristique vous devez d'abord régler les deux combinés au mode Walkie-Talkie.

Remarque :

- Vous devez avoir au moins deux combinés pour utiliser le mode Walkie-Talkie.

Utiliser le mode Walkie-Talkie (pour CLT-D5882/CLT-D5883)

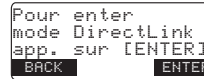
- 1 Appuyez sur la touche interchangeable **MENU** et sélectionnez le mode Walkie-Talkie. L'inscription "Pour entrer mode DirectLink app. sur [ENTER]" apparaîtra à l'affichage.
 
- 2 Appuyez sur la touche interchangeable **ENTER** pour accéder au mode Walkie-Talkie. Une tonalité de confirmation se fera entendre et l'inscription "Mode DirectLink Complété" apparaîtra à l'affichage.
- 3 Pour retourner en mode normal, appuyez sur la touche interchangeable **CANCEL** puis **OK** ou déposez le combiné sur le socle.

UTILISER L'INTERFACE

Surveillance de la pièce/du bébé

Cette fonction vous permet d'effectuer la surveillance des sons d'une autre pièce. Installez un combiné dans la pièce que vous désirez surveiller, il fonctionnera en tant que micro. Un second combiné peut fonctionner comme haut-parleur à distance, vous permettant d'effectuer la surveillance des sons de la pièce.

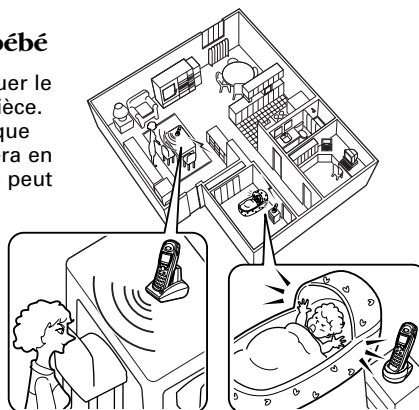

Utiliser la surveillance de la pièce/ du bébé

- 1** Appuyez sur la touche interchangeable **MENU** et sélectionnez le menu de surveillance de la pièce. L'inscription "Écouter pièce" apparaîtra à l'affichage.
- 2** Sélectionnez le combiné ou le socle que vous désirez surveiller en utilisant les touches **VOL/▲** ou **VOL/▼**.
- 3** Appuyez sur la touche interchangeable **OK**.
L'inscription "ÉcoutePièce" apparaîtra à l'écran et vous entendrez les sons provenant de la pièce où le combiné est installé.
- 4** Pour désactiver la surveillance de la pièce, appuyez sur la touche interchangeable **END** ou la touche **end**.



Remarques :

- Cette fonction peut être utilisée uniquement lorsque le(s) combiné(s) soit dans le rayon de portée du socle.
- Vous devez avoir au moins deux combinés pour utiliser la surveillance de la pièce/du bébé.

En cas d'appel pendant la surveillance de la pièce, les bips seront audibles de l'écouteur ou du haut-parleur. Appuyez sur **TALK/FLASH** pour répondre à l'appel.

UTILISER L'INTERFACE

Réglage du combiné

Les options du menu suivantes doivent être réglées séparément pour chaque combiné.

Programmer votre numéro d'accès à la boîte vocale

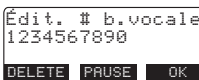
- 1 Appuyez sur la touche interchangeable **MENU**. Sélectionnez le menu des réglages du combiné puis le sous-menu d'édition de la boîte vocale. L'inscription "Édit. # b.vocale" apparaîtra à l'affichage.
 
- 2 Entrez votre numéro d'accès personnel à l'aide des touches numériques (0-9), * /TONE/ < , # / > , la touche interchangeable **DELETE** ou **PAUSE** (jusqu'à 20 chiffres).
- 3 Appuyez sur la touche interchangeable **OK**. Vous entendrez une tonalité de confirmation.

Pour effacer le numéro d'accès à la boîte vocale, effacez tous les numéros à l'étape 2 à l'aide des touches interchangeables **DELETE** et **OK**.

Sélectionner une tonalité de sonnerie (combiné seulement)

Vous pouvez choisir parmi dix sonneries et dix mélodies :

- Types de sonnerie [scintillement, claquement, alerte légère, réveil, luciole, beep boop, tone board, chip chop, applaudissements et rappel]
- Mélodies [Symphonie no 9 de Beethoven (Beethoven9), For Elise (Elise), We Wish You A Merry Christmas (Merry-Xmas), Home Sweet Home (Hm Swt Hm), Lorri Song no 6 (Lorri Song), When Irish Eyes Are Smiling (Irish Eyes), Aura Lee, Let Me Call You Sweet Heart (Sweetheart), Start Spangled Banner (Star Spngl) et Old MacDonald (Old MacDld)]

Vous devez régler la tonalité de la sonnerie sur chaque combiné.

- 1 Appuyez sur la touche interchangeable **MENU**. Sélectionnez le menu des réglages du combiné puis le sous-menu des tonalités de sonnerie.
- 2 Appuyez sur la touche **VOL/▲** ou **VOL/▼** pour déplacer le curseur. Vous entendrez la sonnerie ou la mélodie pendant le défilement à travers les options.
 
- 3 Lorsque vous avez la tonalité désirée, appuyez sur la touche interchangeable **OK**. Une tonalité de confirmation se fera entendre.

UTILISER L'INTERFACE

Réglage de la sonnerie distinctive

La sonnerie distinctive vous permet de désigner une tonalité de sonnerie spécifique pour un numéro du répertoire téléphonique (possibilité de 100 numéros). Lorsqu'un appel vous parvient et que les données de l'appel s'appartiennent à une donnée du répertoire téléphonique, le téléphone émettra une sonnerie distinctive assignée à cet appelant. Vous pouvez assigner des sonneries distinctives à plusieurs numéros du répertoire téléphonique. Si le réglage de la sonnerie distinctive est à la position hors fonction, toutes les sonneries distinctives seront désactivées : les appels entrants auront une sonnerie normale. Les sonneries distinctives seront activées à nouveau dès que la sonnerie distinctive sera mise en fonction.

- 1 Appuyez sur la touche interchangeable **MENU**. Sélectionnez le menu des réglages du combiné puis le sous-menu de sonnerie distinctive.
- 2 Appuyez sur la touche **VOL/▲** ou **VOL/▼** pour sélectionner "E/F" ou "H/F".
- 3 Appuyez sur la touche interchangeable **OK**. Vous entendrez une tonalité de confirmation.

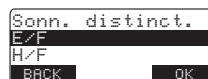

Réglage de la conversation automatique 'AutoTalk'

La conversation automatique (AutoTalk) vous permet de répondre à un appel simplement en soulevant le combiné du socle. Vous n'avez pas à appuyer sur une touche pour répondre.

- 1 Appuyez sur la touche **MENU**. Sélectionnez le menu des réglages du combiné puis le sous-menu de conversation automatique.
- 2 Appuyez sur la touche **VOL/▲** ou **VOL/▼** pour sélectionner "E/F" ou "H/F".
- 3 Appuyez sur la touche interchangeable **OK**. Vous entendrez une tonalité de confirmation.

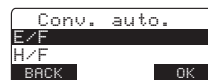

Réglage de la réponse toute touche

La réponse toute touche vous permet de répondre à un appel en appuyant sur n'importe quelle touche numérique, sur la touche *** /TONE/ <**, ou **# / >** sur le combiné.

- 1 Appuyez sur la touche interchangeable **MENU**. Sélectionnez le menu des réglages du combiné puis le sous-menu de réponse toute touche.
- 2 Appuyez sur la touche **VOL/▲** ou **VOL/▼** pour sélectionner "E/F" ou "H/F".
- 3 Appuyez sur la touche interchangeable **OK**. Vous entendrez une tonalité de confirmation.

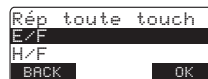

UTILISER L'INTERFACE

Réglage de l'en-tête véritable

L'en-tête véritable vous permet de personnaliser le nom inscrit à l'affichage du combiné.

Le nom sera affiché à l'affichage ACL en mode d'attente, d'interphone, de mise en attente de l'interphone, de surveillance de la pièce et de copie du répertoire téléphonique. Le nom de l'en-tête sera également affiché sur le combiné qui reçoit l'appel.

- 1 Appuyez sur la touche **MENU**. Sélectionnez le menu des réglages du combiné puis le sous-menu de l'en-tête.
 
- 2 Appuyez sur une touche numérique (0-9), ***/TONE/ <**, **#/ >** ou sur la touche interchangeable **DELETE** pour entrer ou éditer le nom.
- 3 Appuyez sur la touche interchangeable **OK**. Vous entendrez une tonalité de confirmation.

Sélectionner la langue d'affichage

Vous pouvez changer la langue d'affichage du menu. Les réglages disponibles sont, l'anglais, le français ou l'espagnol.

- 1 Appuyez sur la touche interchangeable **MENU**. Sélectionnez le menu des réglages du combiné puis le sous-menu des langues.
 
- 2 Appuyez sur la touche **VOL/▲** ou **VOL/▼** pour sélectionner "Français", "English" (anglais), ou "Español" (espagnol).
- 3 Appuyez sur la touche interchangeable **OK**. Vous entendrez une tonalité de confirmation.

Réglage du contraste de l'affichage ACL

Ce réglage permet d'ajuster la luminosité de l'affichage ACL. Choisissez l'un des dix niveaux disponibles pour optimiser le visionnement.

- 1 Appuyez sur la touche interchangeable **MENU**. Sélectionnez le menu des réglages du combiné puis le sous-menu du contraste.
 
- 2 Appuyez sur la touche **VOL/▲** ou **VOL/▼** pour sélectionner le niveau désiré parmi les 10 niveaux offerts.
- 3 Appuyez sur la touche interchangeable **OK**. Vous entendrez une tonalité de confirmation.

UTILISER L'INTERFACE

Réglage de la tonalité des touches

La fonction de tonalité des touches représente la tonalité que produit les touches lorsque vous appuyez sur celles-ci. Vous pouvez activer ou désactiver la tonalité des touches.

- 1 Appuyez sur la touche interchangeable **MENU**. Sélectionnez le menu des réglages du combiné puis le sous-menu de la tonalité des touches.
- 2 Appuyez sur la touche **VOL/▲** ou **VOL/▼** pour sélectionner "E/F" ou "H/F".
- 3 Appuyez sur la touche interchangeable **OK**. Vous entendrez une tonalité de confirmation.

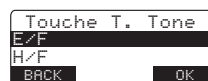

Réglage des écrans d'animation (combiné seulement)

Les écrans d'animation apparaissent à l'affichage ACL du combiné. Les animations seront affichées à l'affichage ACL pendant un appel, pendant le réglage du niveau de volume, lorsque vous raccrochez, etc.

- 1 Appuyez sur la touche interchangeable **MENU**. Sélectionnez le menu des réglages du combiné puis le sous-menu des animations.
- 2 Appuyez sur la touche **VOL/▲** ou **VOL/▼** pour sélectionner "E/F" ou "H/F".
- 3 Appuyez sur la touche interchangeable **OK**. Vous entendrez une tonalité de confirmation.

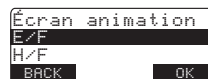

Référez-vous à la section "Écrans d'animation" de la page F12 pour connaître les écrans offerts.

UTILISER L'INTERFACE

Réglage global

Si vous changez un des réglages globaux, vous changez le réglage pour tous les combinés initialisés. Seulement un combiné à la fois peut changer le réglage global.

Réglage de la journée et de l'heure

Le réglage de la journée et de l'heure effectue les réglages de l'heure et de la journée qui apparaissent à l'affichage.

- 1 Appuyez sur la touche interchangeable **MENU**. Sélectionnez le menu de réglage global puis le sous-menu heure et journée.

Jour et heure
 >DIM-12:00 AM
 * * [↑/↓]
 BACK SAVE →
- 2 Appuyez sur la touche **VOL/▲** ou **VOL/▼** pour sélectionner le jour de la semaine puis sur la touche interchangeable →.
- 3 Appuyez sur la touche **VOL/▲** ou **VOL/▼** pour sélectionner les heures puis sur la touche interchangeable →.
- 4 Appuyez sur la touche **VOL/▲** ou **VOL/▼** pour sélectionner les minutes puis sur la touche interchangeable →.
- 5 Appuyez sur la touche **VOL/▲** ou **VOL/▼** pour sélectionner "AM" ou "PM" puis sur la touche interchangeable **SAVE**. Vous entendrez une tonalité de confirmation.

Remarque :

- Lorsque vous réglez la journée et l'heure, le temps d'attente avant de tomber en mode de d'attente est prolongé à deux minutes.

Réglage de l'afficheur de l'appel en attente (données de l'afficheur apparaissant pour un appel en attente)

Le réglage de l'afficheur et de l'afficheur de l'appel en attente 'CIDCW' règle l'afficheur de l'appel en attente pour que le nom et le numéro de l'appelant apparaissent à l'afficheur lorsque vous êtes en communication. L'appel en attente avancé (CWDX) vous permet de traiter les appels entrants de sept façons différentes.

- 1 Appuyez sur la touche interchangeable **MENU**. Sélectionnez le réglage global puis le sous-menu de l'afficheur de l'appel en attente.

Aff. appel att.
 CW EF/CWDX E/F
 CW EF/CWDX H/F
 BACK OK
- 2 Appuyez sur la touche **VOL/▲** ou **VOL/▼** pour sélectionner "CW EF/CWDX E/F", "CW EF/CWDX H/F" ou "CW HF/CWDX H/F", puis appuyez sur la touche interchangeable **OK**. Vous entendrez une tonalité de confirmation.

UTILISER L'INTERFACE

Réglage de l'indicatif régional

Si vous entrez un indicatif régional à 3 chiffres à l'option "Ind. régional", votre indicatif régional local n'apparaîtra pas au répertoire de l'afficheur. Pour les appels reçus de l'extérieur de votre indicatif régional, le numéro à 10 chiffres apparaîtra à l'affichage.

- 1 Appuyez sur la touche interchangeable **MENU**. Sélectionnez le réglage global puis le sous-menu de l'indicatif régional.
- 2 Appuyez sur les touches numériques (0-9) pour entrer un indicatif régional à 3 chiffres.
- 3 Appuyez sur la touche interchangeable **OK**. Vous entendrez une tonalité de confirmation.

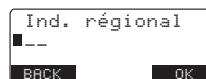

Remarques :

- Si vous appelez un endroit nécessitant la composition de dix chiffres, ne programmez pas cette option.
- Si un indicatif régional a été entré en mémoire, celui-ci apparaîtra. Pour le changer, appuyez sur la touche interchangeable **DELETE** et sur les touches numériques correspondant à l'indicatif régional.

Réglage du mode de composition

Le réglage du mode de composition effectue les réglages du mode de composition à tonalité ou à impulsions. Réglez le mode de composition selon le type de composition utilisé par votre compagnie de téléphone locale.

- Si vous n'êtes pas certain du mode de composition que vous devez utiliser, réglez le téléphone en mode de composition à tonalité. Effectuez un appel afin de le tester. Si l'appel s'effectue correctement, laissez le réglage tel qu'il est; sinon, changez-le au mode de composition à impulsions.
- Si votre mode de composition est à impulsions et que vous devez envoyer des tonalités "DTMF" pendant certains appels, il vous sera possible de passer au mode de composition au mode à tonalité (référez-vous à la section "Permutation de la tonalité en cours d'appels, de la page F29).

- 1 Appuyez sur la touche interchangeable **MENU**. Sélectionnez le menu du réglage global puis le sous-menu du mode de composition.
- 2 Appuyez sur la touche **VOL/▲** ou **VOL/▼** pour sélectionner "Tonalité" ou "Impulsion" (le réglage initial est à tonalité).
- 3 Appuyez sur la touche interchangeable **OK**. Vous entendrez une tonalité de confirmation.

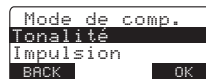

UTILISER L'INTERFACE

Réglage de la tonalité de la boîte vocale

Si votre compagnie de téléphone locale ne gère pas les signaux SDT, réglez le voyant de message dans la boîte vocale (voyant de message en attente dans la boîte vocale) de manière à ce qu'il ne détecte pas les signaux SDT.

- 1 Appuyez sur la touche interchangeable **MENU**. Sélectionnez le menu du réglage global puis le sous-menu tonalité de la boîte vocale.

Tonal. b. vocale
E/F
H/F
BACK OK
- 2 Appuyez sur la touche **VOL/▲** ou **VOL/▼** pour sélectionner le réglage du voyant de message dans la boîte vocale (signaux SDT) à la position "E/F" ou "H/F".
- 3 Appuyez sur la touche interchangeable **OK**. Vous entendrez une tonalité de confirmation.

Annuler l'initialisation du combiné

Cette fonction sert à annuler l'initialisation du numéro d'identification du combiné du socle principal ou le numéro d'identification du socle du combiné. Vous annulez l'initialisation du numéro d'identification du combiné uniquement si vous avez des problèmes avec votre téléphone ou si vous devez changer le code de sécurité numérique (référez-vous à la page F49).

- 1 En mode d'attente, sélectionnez le menu d'annulation de l'initialisation puis appuyez sur la touche interchangeable **OK**. L'inscription "Réinitial. comb." apparaîtra.

Réinitial. comb.
Oui
Non
BACK OK
- 2 Appuyez sur la touche **VOL/▲** pour sélectionner "Oui" puis appuyez sur la touche interchangeable **OK**.

Lorsque l'annulation de l'initialisation sera complétée, une tonalité de confirmation se fera entendre et l'inscription "Ann.enregis, Complété" apparaîtra.
- 3 Après avoir procédé à l'annulation de l'initialisation pour un combiné, déposez-le sur le socle pour l'initialiser. Vous devez réinitialiser le combiné pour pouvoir l'utiliser à nouveau.

FONCTIONNEMENT DE BASE

Faire et recevoir des appels

Ce combiné est doté d'un haut-parleur intégré vous permettant de converser en mode mains libre avec un appel extérieur. L'icône " " apparaîtra à l'affichage pendant la conversation en mode mains libres.



Vous pouvez facilement passer d'une conversation normale à la "conversation en mode mains libres". Pour passer d'un mode à l'autre, appuyez sur la touche **SPEAKER** pendant un appel.

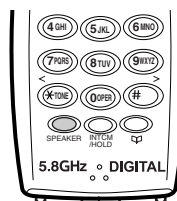

Remarque :

- Pour optimiser la performance, parlez avec l'appelant dans une pièce silencieuse. Diminuez le volume du haut-parleur si vous ou votre interlocuteur avez de la difficulté à entendre.

FONCTIONNEMENT DE BASE

	À partir du combiné	
	Conversation normale	Conversation en mode mains libres
Répondre à un appel	<p>Combiné sur le socle Soulevez le combiné du socle. (Conversation automatique : oui) ou appuyez sur la touche TALK/FLASH du combiné (Conversation automatique : non).</p> <p>Combiné hors du socle Appuyez sur n'importe quelle touche numérique, la touche * /TONE/ <, ou # / > (Réponse toute touche : oui) ou appuyez sur la touche TALK/FLASH.</p>	<p>Combiné hors du socle Appuyez sur la touche SPEAKER.</p>
Faire un appel	<p>Combiné hors du socle 1) Appuyez sur la touche TALK/FLASH. 2) Attendez le signal de tonalité. 3) Composez le numéro.</p> <p>OU Composez le numéro, puis appuyez sur TALK/FLASH.</p>	<p>Combiné hors du socle 1) Appuyez sur la touche SPEAKER. 2) Attendez le signal de tonalité. 3) Composez le numéro.</p> <p>OU Composez le numéro, puis appuyez sur SPEAKER.</p>
Raccrocher	Appuyez sur END ou remettez le combiné sur le socle.	
Pour insérer une pause dans la séquence de composition	Lorsque vous composez le numéro, appuyez sur la touche interchangeable PAUSE . Un "P" représentant une pause apparaîtra à l'affichage.	

Remarques :

- Si vous désirez activer la fonction de conversation automatique 'AutoTalk' référez à la page F18 ou 'réponse toute touche' à la page F18.
- Le microphone est situé au bas du combiné (référez-vous à la section "Commandes et fonctions" à la page F2). Positionnez-vous le plus près possible du combiné et parlez clairement.
- Si la ligne est utilisée par un autre combiné, l'inscription "Ligne en util." apparaîtra à l'affichage de tous les combinés initialisés qui ne sont pas en cours d'utilisation.

FONCTIONNEMENT DE BASE

Appel en attente

Si vous êtes abonné au service de l'appel en attente et qu'une tonalité d'appel en attente vous parvient pendant que vous êtes en communication, appuyez sur la touche **TALK/FLASH** sur le combiné pour accepter l'appel en attente. Une courte pause s'effectuera puis vous entendrez le nouvel appelant. Pour retourner à l'appel original, appuyez de nouveau sur la touche **TALK/FLASH** sur le combiné.

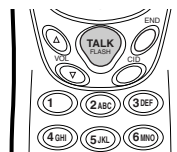

Remarque :

- Vous devez être abonné auprès de votre compagnie de téléphone locale afin de vous prévaloir des services de l'afficheur ou de l'afficheur de l'appel en attente.

Mettre un appel en attente

Vous pouvez mettre un appel en attente pendant cinq minutes. Lorsque les cinq minutes sont écoulées, cet appel sera coupé et le téléphone retournera en mode d'attente.

- 1 Pendant un appel, appuyez sur la touche **INTCM/HOLD**. L'appel sera mis en attente.

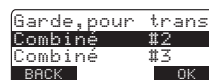

Conseil :

- Si vous laissez l'appel en attente plus de dix secondes, l'affichage indiquera Ligne en util.

- 2 Pour parler à l'appelant, appuyez sur la touche **TALK/FLASH** ou **SPEAKER** sur le combiné. Le téléphone retournera à l'appel.

Remarque :

- Lorsqu'un appel est en attente, les données de l'afficheur de l'appel en attente ne pourront être reçues.

FONCTIONNEMENT DE BASE

Recomposer un appel

Les trois derniers numéros composés seront rapidement recomposés à partir du combiné. Les numéros de recomposition en mémoire dans le combiné sont indépendants d'un combiné à l'autre.

- 1 En mode d'attente, appuyez sur la touche interchangeable **REDIAL**.
- 2 Appuyez sur la touche **VOL/▲** ou **VOL/▼** pour faire défiler les trois derniers numéros composés.
- 3 Appuyez sur la touche **TALK/FLASH** ou **SPEAKER** sur le combiné. Le numéro sélectionné sera composé.
- 4 Pour raccrocher, appuyez sur la touche **END**.

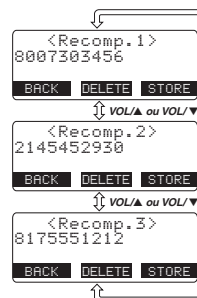

Effacer un numéro de la mémoire de recomposition

- 1 En mode d'attente, appuyez sur la touche interchangeable **REDIAL**.
- 2 Appuyez successivement sur la touche **VOL/▲** ou **VOL/▼** pour afficher le numéro que vous désirez effacer.
- 3 Appuyez sur la touche interchangeable **DELETE**.
- 4 Appuyez sur la touche **VOL/▲** ou **VOL/▼** pour sélectionner "Oui".
- 5 Appuyez sur la touche interchangeable **OK**. Le numéro recomposé sera effacé.



Entrer une donnée de recomposition en mémoire

- 1 En mode d'attente, appuyez sur la touche interchangeable **REDIAL**.
- 2 Appuyez successivement sur la touche **VOL/▲** ou **VOL/▼** pour afficher le numéro à entrer en mémoire.
- 3 Appuyez sur la touche interchangeable **STORE**. L'inscription "Prog/Éditer nom" apparaîtra.
- 4 Pour compléter le réglage, procédez tel que décrit aux étapes 3 à 8 de la section "Répertoire (entrer des numéros, noms, sonneries distinctives et composition abrégée)" de la page F31.

Remarques :

- Si le numéro excède 32 chiffres, seulement les 32 premiers chiffres seront retenus pour la composition abrégée.
- Si la mémoire de la recomposition est vide, vous entendrez un bip.

FONCTIONNEMENT DE BASE

Régler le niveau de volume de la sonnerie, l'écouteur et du haut-parleur du combiné

Régler le niveau de volume de la sonnerie du combiné

En mode d'attente, appuyez sur la touche d'augmentation ou de diminution du niveau de volume de la sonnerie du combiné pour sélectionner l'une des trois sonneries disponibles (hors fonction, faible ou élevée).

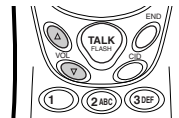

Niveau de volume de l'écouteur et du haut-parleur

Vous pouvez choisir parmi l'un des six niveaux de volume pour le combiné. En appuyant sur les touches d'augmentation ou de diminution du volume pendant un appel, vous changerez le niveau de volume de l'écouteur ou du haut-parleur. Ce réglage demeurera sélectionné même après que l'appel sera terminé.

Si vous appuyez sur la touche d'augmentation du niveau de volume lorsque l'écouteur est au niveau maximal, une tonalité, d'erreur se fera entendre.

La tonalité d'erreur se fera également entendre si vous appuyez sur la touche de diminution du niveau de volume lorsque le volume est réglé au niveau le plus bas.

Mise en sourdine de la sonnerie

Vous pouvez temporairement mettre la sonnerie du combiné en sourdine. Lorsque le téléphone sonne, appuyez sur la touche interchangeable MUTE sur le combiné que vous désirez mettre en sourdine. La fonction de mise en sourdine sera en fonction pour l'appel entrant seulement. La tonalité de sonnerie retournera au réglage précédent dès le prochain appel.

Remarque :

- Pendant la recharge du combiné, la mise en sourdine de la sonnerie ne sera pas accessible pour le combiné.

Mettre le microphone en sourdine

Vous pouvez temporairement mettre le microphone hors fonction afin que la personne à qui vous parlez ne vous entende pas. Pendant une conversation, appuyez sur la touche interchangeable MUTE (en mode de conversation) pour mettre le microphone hors fonction. Les inscriptions "Muet E/F" et "M" apparaîtront à l'affichage. Pour annuler la mise en sourdine, appuyez à nouveau sur la touche interchangeable MUTE. Les inscriptions "Muet H/F" et "M" apparaîtront à l'affichage.

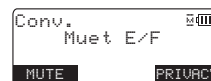

FONCTIONNEMENT DE BASE

Permutation de la tonalité en cours d'appel

Certaines compagnies de téléphone utilisent des appareils qui nécessitent la composition à impulsions (ou rotative). Vous pouvez passer du mode d'impulsions à celui de la tonalité pendant un appel lorsque vous désirez entrer des chiffres en mode de tonalité. Vous pourriez, par exemple, entrer votre numéro de compte bancaire pour appeler votre banque, renouveler des ordonnances et faire appel à des départements de service à la clientèle, etc.

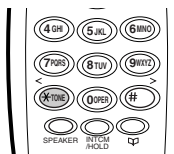

Faites d'abord votre appel en mode de composition à impulsions. Lorsque la communication se fait, appuyez sur la touche *** /TONE/ <**. Entrez le numéro désiré. Ces chiffres seront envoyés en mode de tonalité. Lorsque vous avez terminé l'appel, le mode de tonalité est annulé et l'appareil revient au mode de composition à impulsions.

Déplacements hors de portée

Si pendant un appel vous vous déplacez trop loin du socle, vous commencerez à entendre des cliquetis. Au fur et à mesure que vous vous éloignerez, le bruit des parasites augmentera en intensité. Si vous dépassez les limites de la portée, vous entendrez un bip et l'inscription "Hors de portée" apparaîtra et le combiné retournera en mode d'attente.

Mode de confidentialité

Le mode de confidentialité vous assure de la confidentialité de vos conversations sans l'interruption des autres combinés initialisés. **Ceci fonctionne uniquement lorsque le téléphone est en cours d'utilisation.**

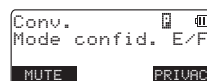

Pendant la conversation, appuyez sur la touche interchangeable **PRIVACY** sur le combiné, en mode de conversation. L'inscription "Mode confid. E/F" et " " apparaîtront à l'affichage. Pour quitter le mode de confidentialité, appuyez de nouveau sur la touche interchangeable **PRIVACY** lorsque le mode de confidentialité est activé. L'inscription "Mode confid. H/F" apparaîtra.

FONCTIONNEMENT DE BASE

Utiliser la touche d'accès à la boîte vocale

Si vous êtes abonnés au service de la messagerie vocale, vous pourrez utiliser votre téléphone pour accéder à votre boîte vocale. Le voyant à DEL de la boîte vocale clignotera lorsque vous aurez des nouveaux messages dans la boîte vocale.

Vous n'avez qu'à programmer le numéro d'accès dans le combiné de manière à pouvoir récupérer vos messages à la pression d'une seule touche du combiné. (Votre compagnie de téléphone locale pour fournira le numéro d'accès. Ce numéro peut être simplement un numéro de téléphone. Référez-vous à la documentation de votre compagnie de téléphone locale.)

Pour programmer ou effacer votre numéro d'accès à la boîte vocale, référez-vous à la page F17.

Composer votre numéro d'accès à la boîte vocale

Une fois que vous avez programmé votre numéro d'accès personnel, vous pouvez, d'une seule touche, composer votre numéro d'accès à la boîte vocale. Lorsque vous avez des messages, appuyez simplement sur la touche interchangeable "☒". Si vous n'avez pas entré le numéro d'accès ou si celui-ci a été effacé, l'inscription "Aucun no. storé Pour prog.numéro app. sur [MENU]" apparaît lorsque vous appuyez sur la touche interchangeable "☒", et vous entendrez une tonalité.

Le téléphone retournera en mode d'attente.

Réinitialiser le voyant à DEL de nouveau message

Le voyant à DEL clignote lorsque vous avez de nouveaux messages dans la boîte vocale. Si le voyant à DEL demeure allumé après avoir révisé vos messages, vous pourriez avoir à le réinitialiser. Lorsque le téléphone est en mode d'attente, appuyez sur la touche **PAGE** et maintenez-la enfoncée jusqu'à ce que la tonalité de télé-signal s'arrête (environ cinq secondes).

Remarque :

- Vous devez être abonné au service de la boîte vocale auprès de votre compagnie de téléphone locale afin de vous prévaloir de ce service. Votre compagnie de téléphone locale vous fournira le numéro d'accès.

RÉPERTOIRE

Entrer en mémoire un numéro, un nom, des sonneries distinctives et des numéros de composition abrégée

Le répertoire téléphonique vous permet de composer un numéro à la pression de quelques touches seulement. Votre appareil peut stocker des noms/numéros dans les adresses mémoire et peut effectuer la recherche en ordre alphabétique. Vous disposez de 100 numéros dans chacun des combinés initialisés.

Le téléphone utilise les mêmes adresses mémoire pour entrer en mémoire des entrées dans le répertoire téléphonique et les données de l'afficheur. Les adresses mémoire vides serviront à programmer des données de l'afficheur. Par exemple, si vous avez 100 entrées dans le répertoire téléphonique du combiné, vous ne pourrez pas programmer des données de l'afficheur dans celui-ci.

- Lorsque le téléphone est en mode d'attente, appuyez sur la touche . Le combiné affichera les items suivants :

(1^{re} ligne) Le numéro de l'adresse mémoire du répertoire téléphonique utilisé

(2^e ligne) Comment rechercher (appuyez sur la touche numérique, sur la touche **VOL/▲** ou **VOL/▼**)

(3^e ligne) Comment accéder au mode d'entrée des données (appuyez sur la touche interchangeable **STORE**)

(4^e ligne) Les touches interchangeables **BACK**, **COPY** et **STORE**.
- Appuyez sur la touche interchangeable **STORE**, l'inscription "Prog/Éditer nom" apparaîtra.
- Entrez le nom (jusqu'à 16 caractères) en utilisant les touches numériques (voir la section "Étapes pour entrer des noms et des caractères spéciaux" à la page F33). Si un nom n'est pas nécessaire, passez à l'étape 4. <Pas nom> sera utilisé pour le nom.
- Appuyez sur la touche interchangeable **OK** pour entrer un nom. L'inscription "Prog/Éditer no." apparaîtra.
- Appuyez sur les touches numériques, *** /TONE/ <**, ou **# / >** pour entrer un numéro de téléphone (jusqu'à 20 chiffres).

Si vous faites une erreur, appuyez sur la touche interchangeable **DELETE** pour effacer les chiffres erronés. Lorsque vous avez terminé, appuyez sur la touche interchangeable **OK** pour entrer un numéro en mémoire.





RÉPERTOIRE

- 6** L'inscription "Sonn. distincte" apparaîtra à l'écran. Appuyez sur la touche **VOL/▲** ou **VOL/▼** pour déplacer le curseur à travers les options de sonnerie distinctive puis, appuyez sur la touche interchangeable **OK**.
- 7** L'inscription "Comp. abrégée" apparaît à l'écran. Ensuite, appuyez sur la touche **VOL/▲** ou **VOL/▼** pour déplacer le curseur à l'adresse mémoire de composition abrégée désirée (10 adresses mémoire de composition abrégée : SPD1-SPD0).
- 8** Appuyez sur la touche interchangeable **OK**. Vous entendrez une tonalité de confirmation et l'inscription "Terminé!" apparaîtra à l'écran.

```
Sonn. distincte
Aucune sél
Scintille.
BACK OK
```

```
Comp. abrégée
Aucune sél
SPD1:<Wide>
BACK OK
```

```
Film
800-730-3456
JBeethoven9/SPD1
BACK DELETE EDIT
```

Remarques :

- Lorsque la mémoire est pleine, un bip se fera entendre et l'inscription "Mémoire pleine" apparaîtra à l'affichage. Vous ne pourrez plus entrer d'autres noms et numéros en mémoire.
- La pause compte pour un chiffre. Appuyez sur la touche interchangeable **PAUSE** plus d'une fois pour augmenter la durée de la pause entre les chiffres. Chaque pause représente un délai de 2 secondes.
- Si vous décidez de ne pas programmer de sonnerie distinctive, sélectionnez simplement l'option "Aucune sél".
- Si vous ne désirez pas entrer de nom/numéro dans la mémoire de composition abrégée, sélectionnez simplement l'option "Aucune sél".
- La sélection d'une composition abrégée à un emplacement où un numéro est déjà mémorisé libère le réglage de composition abrégée de l'ancien numéro. Le nouveau numéro sera mémorisé à l'emplacement de composition abrégée.

Composition à la chaîne

Les adresses mémoire du combiné ne se limitent pas seulement aux numéros de téléphone. Vous pouvez également programmer un groupe de numéros (comportant un maximum de 20 chiffres) à entrer lors de la connexion. Ce type de composition se nomme 'composition à la chaîne'.

Prenons comme exemple votre numéro de compte bancaire. Programmez le numéro spécial dans l'adresse mémoire. (Référez-vous à la section "Entrer un numéro et un nom en mémoire, des sonneries distinctives et des numéros de composition abrégée" de la page F31). Après avoir appelé votre banque, vous pouvez, à l'invitation, jusqu'à ce que vous trouviez votre numéro de compte puis visionner le répertoire, appuyer sur la touche interchangeable **DIAL**.

RÉPERTOIRE

Étapes pour entrer des noms et des caractères spéciaux

Référez-vous aux lettres sur les touches numériques (0-9) pour sélectionner les caractères désirés. À chaque pression d'une touche numérique, le caractère apparaît dans l'ordre suivant : les lettres majuscules en premier, les lettres minuscules ensuite et finalement le chiffre correspond à la touche.

Touche	Nombre de fois que la touche est enfoncée								
	1	2	3	4	5	6	7	8	9
1	1								
2 abc	A	B	C	a	b	c	2		
3 def	D	E	F	d	e	f	3		
4 ghi	G	H	I	g	h	i	4		
5 jkl	J	K	L	j	k	l	5		
6 mno	M	N	O	m	n	o	6		
7 pqrs	P	Q	R	S	p	q	r	s	7
8 tuv	T	U	V	t	u	v	8		
9 wxyz	W	X	Y	Z	w	x	y	z	9
0 oper	&	<	>	<	>	/	(vide)	-	_
	.	,	:	?	!	@	`	"	*
	#	0							

Si vous avez fait une erreur en entrant un nom

Utilisez les touches ***/TONE/<** ou **#/>** pour déplacer le curseur vers le caractère erroné. Appuyez sur la touche interchangeable **DELETE** pour l'effacer, puis entrez le caractère approprié. Pour effacer tous les caractères, appuyez et maintenez enfoncée la touche interchangeable **DELETE**.

RÉPERTOIRE

Par exemple, pour entrer **Movies** :

- 1** Lorsque le téléphone est en mode d'attente, appuyez sur la touche  et sur la touche interchangeable **STORE**. L'inscription "Prog/Éditer nom" apparaîtra.
- 2** Appuyez une fois sur la touche **6** puis sur **#/>** pour déplacer le curseur vers la droite.
- 3** Appuyez six fois sur la touche **6**.
- 4** Appuyez six fois sur la touche **8**.
- 5** Appuyez six fois sur la touche **4**.
- 6** Appuyez cinq fois sur la touche **3**.
- 7** Appuyez huit fois sur la touche **7**.
- 8** Lorsque vous avez terminé, appuyez sur la touche interchangeable **OK**.

Pour entrer d'autres numéros de téléphone, passez à l'étape 5 de la page F31.

Remarque :

- Si le caractère suivant utilise la même touche numérique, vous devez appuyer sur la touche **#/>** pour faire avancer le curseur. Sinon, la prochaine fois que vous appuyerez sur la touche numérique, le caractère entré précédemment sera changé.

RÉPERTOIRE

Visionner le répertoire téléphonique

Votre téléphone vous permet de programmer des noms/numéros de téléphone dans des adresses mémoire et vous permet également de les rechercher par ordre alphabétique. Vous pouvez visionner le répertoire téléphonique même lorsque le téléphone est en cours d'utilisation.

- 1 Appuyez sur la touche . Si vous accédez au répertoire téléphonique pendant un appel, les touches interchangeables **COPY** et **STORE** n'apparaîtront pas.

```
Répertoire : 50
Rech. [A-Z/↑/↓]
Prog. [STORE]
BACK COPY STORE
```

- 2 Appuyez sur la touche **VOL/▲**, **VOL/▼** ou la touche numérique pour défiler à travers les entrées du répertoire téléphonique. Les entrées du répertoire apparaîtront dans l'ordre alphabétique (du premier au dernier lorsque vous appuyez sur la touche **VOL/▼**, du dernier au premier lorsque vous appuyez sur la touche **VOL/▲**.

Ou référez-vous aux lettres sur les touches numériques pour sélectionner la première lettre du nom désiré. Appuyez une fois sur un chiffre (2-9 et 0) pour la première lettre, appuyez deux fois pour la seconde lettre et ainsi de suite. Le premier emplacement qui débute par la lettre entrée apparaîtra.

Par exemple, pour rechercher "Films", appuyez une fois sur la touche 3. Appuyez sur la touche **VOL/▲** ou **VOL/▼** jusqu'à ce que le nom soit affiché.

- 3 Pour terminer le visionnement, appuyez sur la touche **END** (ou sur la touche interchangeable **BACK** ou **TALK/FLASH** pendant un appel).

Remarque :

- Si vous appuyez sur la touche **END** pendant un appel, celui-ci sera coupé.

RÉPERTOIRE

Faire un appel à l'aide du répertoire téléphonique

En mode d'attente

- 1 Lorsque le téléphone est en mode d'attente, composez les numéros à partir du répertoire téléphonique (référez-vous à la section "Visionner le répertoire téléphonique" à la page F35).
- 2 Appuyez sur la touche **TALK/FLASH** ou **SPEAKER** sur le combiné. Le numéro affiché sera composé.
- 3 Pour raccrocher, appuyez sur la touche **END**.



En mode de conversation

- 1 Appuyez sur la touche **TALK/FLASH** ou **SPEAKER**.
- 2 Visionnez les adresses mémoire du répertoire téléphonique (référez-vous à la section "Visionner le répertoire téléphonique" à la page F35).
- 3 Appuyez sur la touche interchangeable **DIAL**. Le numéro affiché dans le répertoire téléphonique sera composé.
- 4 Pour raccrocher, appuyez sur la touche **END**.

Composition abrégée

Si vous sélectionnez une adresse mémoire de la composition abrégée (10 adresses mémoire SPD1 – SPD0), vous pouvez utiliser la fonction de composition abrégée. Lorsque le téléphone est en mode d'attente, appuyez et maintenez enfoncées les touches numériques (0-9) associées au numéro que vous désirez composer jusqu'à ce que le numéro de téléphone apparaisse puis, appuyez sur la touche **TALK/FLASH** ou **SPEAKER**. Le numéro de téléphone de la composition abrégée (SDP1 – SPD0) sera composé.

RÉPERTOIRE

Éditer ou effacer de la mémoire un nom, e un numéro de téléphone, une sonnerie distinctive et une composition abrégée

- 1** Lorsque le téléphone est en mode d'attente, appuyez sur la touche .

```
Répertoire : 50
Rech. [A-Z/↑/↓]
Prog. [STORE]
BACK COPY STORE
```

- 2** Appuyez sur la touche **VOL/▲**, **VOL/▼** ou les touches numériques pour visionner les adresses mémoire du répertoire (référez-vous à la section "Visionner le répertoire téléphonique", à la page F35).

a. Éditer les données en mémoire

- 1** Lorsque l'adresse mémoire à éditer apparaît, appuyez sur la touche interchangeable **EDIT**. L'inscription "Prog/Éditer nom" apparaîtra.

```
Prog/Éditer nom
Film █
BACK DELETE OK
```

- 2** Suivez les étapes 3 à 7 à la section "Entrer en mémoire un numéro, un nom, des sonneries distinctives et des numéros de composition abrégée" de la page F31 pour compléter l'édition.

- 3** Appuyez sur la touche interchangeable **OK**. Vous entendrez une tonalité de confirmation.

b. Effacer des données en mémoire

- 1** Lorsque l'adresse mémoire à éditer apparaît, appuyez sur la touche interchangeable **DELETE**. L'inscription "Effacer mémoire?" apparaîtra.

```
Effacer mémoire?
Oui
Non
BACK OK
```

- 2** Appuyez sur la touche **VOL/▲** pour déplacer le curseur jusqu'à "Oui".

- 3** Appuyez sur la touche interchangeable **OK**. Vous entendrez une tonalité de confirmation et l'inscription "Effacé!" apparaîtra à l'affichage.

RÉPERTOIRE

Copier les données du répertoire téléphonique (CLT-D5882/CLT-D5883)

Si vous avez deux combinés, cette fonction vous permet de transférer des adresses mémoire d'un combiné à un autre sans avoir à entrer à nouveau les noms et numéros. Vous pouvez transférer une adresse mémoire à la fois, ou toutes les adresses mémoire à la fois.

- 1 Lorsque le téléphone est en mode d'attente, appuyez sur la touche .
- 2 Appuyez sur la touche interchangeable **COPY**.

- 3 Appuyez sur la touche **VOL/▲** ou **VOL/▼** pour sélectionner le combiné sur lequel vous désirez transférer les adresses mémoire puis appuyez sur la touche interchangeable **OK**.

```
À quel appareil?
Combiné #1
Combiné #2
BACK OK
```

- 4 Appuyez sur la touche **VOL/▲** ou **VOL/▼** pour sélectionner "Une mémoire" ou "Toutes mém." puis appuyez sur la touche interchangeable **OK**.

```
Copier répert.
Une mémoire
Toutes mém. :xxx
BACK OK
```

Si vous sélectionnez "Toutes mém.", l'inscription "Êtes-vous sur?" apparaîtra à l'affichage.

Appuyez sur la touche **VOL/▲** pour sélectionner "Oui" puis appuyez sur la touche interchangeable **OK**.

Si vous sélectionnez "Une mémoire" appuyez sur la touche **VOL/▲** ou **VOL/▼** ou sur les touches numériques (2-9 et 0) pour sélectionner l'adresse mémoire du répertoire que vous désirez exporter puis appuyez sur la touche interchangeable **COPY**.

```
Pour sélection.
répertoire
app. [A-Z/↑/↓]
BACK
```

- 5 Les adresses mémoire du répertoire téléphonique seront transférées au combiné. L'inscription "Copier" et le nom du combiné récepteur seront affichés. Lorsque le transfert est complété, l'inscription "Terminé!" apparaîtra à l'affichage du combiné.

```
Copier.
→ combiné #2
CANCEL
```

Remarques :

- Si la mémoire du combiné qui reçoit est plein, et que vous ne pouvez pas entrer les entrées du répertoire téléphonique, vous entendrez un bip.
- En cas d'erreur, les emplacements du répertoire téléphonique transférés avant l'erreur ont été mémorisés dans le combiné de réception.

CARACTÉRISTIQUES DE L’AFFICHEUR

Service de l’afficheur

Pour utiliser cette caractéristique, vous devez vous abonner au service de l’afficheur auprès de votre compagnie de téléphone locale.

Lorsque le téléphone sonne, la fonction de l’afficheur vous permet de voir les nom et numéro de téléphone de la personne qui vous appelle, de même que la date et l’heure de l’appel. La fonction de l’afficheur/afficheur de l’appel en attente vous laisse entendre une tonalité d’appel en attente lorsque vous êtes sur un appel et l’identification de l’appelant apparaît à l’affichage. Pour accepter l’appel, appuyez sur la touche **TALK/FLASH** du combiné. De plus, vous pouvez composer un numéro de la liste de l’afficheur ou sauvegarder des données des adresses mémoire du répertoire téléphonique.

Important:

Les adresses mémoire des messages de l’afficheur ainsi que les adresses mémoire du répertoire téléphonique peuvent contenir 100 adresses pour chaque combiné. Un message du répertoire de l’afficheur n’est pas sauvegardé lorsque les 100 adresses mémoire sont déjà utilisées. Le plus ancien message du répertoire de l’afficheur est remplacé par un nouveau lorsque les 100 adresses mémoire et messages de l’afficheur sont tous occupés.

La date et l’heure de réception	12/21 12:30PM
Nom de l’appelant	Jane Smith
Numéro de téléphone de l’appelant	214-555-1234
	BACK DELETE STORE

- 1 Lorsqu’un message du répertoire de l’afficheur vous parvient, le nom et le numéro de téléphone ainsi que la date et l’heure apparaissent à l’écran. Les données de l’appel entrant sont stockées dans le registre de l’afficheur. Si votre service de l’afficheur vous permet l’affichage du nom, celui-ci apparaîtra à l’écran (jusqu’à un maximum de 15 caractères).

Voici quelques écrans d’affichage typiques :

Lorsque vous recevez des données erronées;	Données incomplètes
Lorsque vous recevez un nom confidentiel;	Nom confidentiel
Lorsque vous recevez un numéro confidentiel;	Numéro confidentiel
Lorsque vous recevez un nom inconnu;	Nom inconnu
Lorsque vous recevez un numéro inconnu;	Numéro inconnu

- 2 Lorsque vous décrochez le combiné, l’inscription “Conv.” apparaît. (La fonction de communication automatique “AutoTalk” est activée.)

CARACTÉRISTIQUES DE L’AFFICHEUR

Remarques :

- Si vous répondez avant que l’afficheur n’ait pu recevoir les données pertinentes de l’appel (avant la deuxième sonnerie, par exemple), celles-ci peuvent ne pas apparaître à l’afficheur.
- Lorsque vous recevez un appel par le biais d’une compagnie de téléphone qui n’offre pas le service de l’afficheur, le numéro de téléphone et le nom de l’appelant peuvent ne pas apparaître à l’afficheur (ceci inclut aussi les appels internationaux).
- Lorsque l’appel est effectué par l’entremise d’un autocommutateur privé (standardiste PBX), les nom et numéro de l’appelant peuvent ne pas apparaître à l’afficheur.
- Le nombre d’appels provenant du même appelant apparaît à côté de l’heure de l’appel. Une fois que vous aurez révisé le nouveau message, le numéro s’effacera et disparaîtra.
- Les erreurs de données apparaîtront ainsi "■."

CARACTÉRISTIQUES DE L'AFFICHEUR

Visionner le répertoire des messages de l'afficheur

Vous pouvez visionner les données des messages de l'afficheur pendant un appel ou lorsque le téléphone est en mode d'attente.

- 1 Appuyez sur **CID**.
L'écran de sommaire apparaît. L'écran affiche le nombre de nouveaux messages et le total des messages.



- 2 Pour visionner les messages dans l'ordre historique, (du plus récent au plus ancien ou du plus ancien au plus récent), appuyez successivement sur la touche **VOL/▼** pour défiler à travers les messages du plus ancien au plus récent ou sur la touche **VOL/▲** pour défiler vers l'arrière à travers les messages.

Ou appuyez sur les touches numériques (**2-9** et **0**) pour afficher les messages de l'afficheur dans l'ordre alphabétique. Référez-vous aux lettres associées aux touches numériques pour sélectionner la première lettre du message désiré.

- 3 Pour arrêter le visionnement, appuyez sur la touche **END** (ou sur la touche interchangeable **BACK** ou sur la touche **TALK/FLASH** pendant un appel).

Remarques :

- Lorsque vous avez visionné les messages dans l'ordre alphabétique, vous ne pourrez retourner à la recherche dans l'ordre historique (de nouveau à ancien ou d'ancien à nouveau) à moins que vous ne quittiez et recommenciez l'opération.
- Si vous appuyez sur la touche **END** du combiné pendant une conversation, l'appel sera coupé.

CARACTÉRISTIQUES DE L’AFFICHEUR

Effacer les données de la liste des messages de l’afficheur

Effacer un message de la liste de l’afficheur

- 1 Lorsque le téléphone est en mode d’attente, vous pouvez visionner les données de l’appelant que vous désirez effacer (référez-vous à la section “Visionner le répertoire des messages de l’afficheur” à la page F41).
- 2 Appuyez sur la touche interchangeable **DELETE**. L’inscription “Eff. Afficheur?” apparaîtra.
- 3 Appuyez sur la touche **VOL/▲** ou **VOL/▼** pour sélectionner “Oui”.
- 4 Appuyez sur la touche interchangeable **OK**. Vous entendrez une tonalité de confirmation.

```

Eff. Afficheur?
Oui
Non
BACK      OK
  
```

Effacer tous les noms/numéros des messages de l’afficheur

- 1 En mode d’attente, appuyez sur la touche **CID**. Appuyez sur la touche interchangeable **DELETE**. L’inscription “Eff. tout?” apparaîtra.
- 2 Appuyez sur la touche **VOL/▲** pour sélectionner “Oui”.
- 3 Appuyez sur la touche interchangeable **OK**. Vous entendrez une tonalité de confirmation.

```

Afficheur
Nouv.: 50
Total: 50
BACK      DELETE
  
```

```

Effacer tout?
Oui
Non
BACK      OK
  
```

Remarque :

- Lorsque les données de l’afficheur ont été effacées, elles ne pourront être récupérées.

CARACTÉRISTIQUES DE L'AFFICHEUR

Utiliser la liste des messages de l'afficheur

Composer un appel à partir du répertoire de l'afficheur

En mode d'attente

- 1 Lorsque le téléphone est en mode d'attente, visionnez le répertoire de l'afficheur (référez-vous à la section 'Visionner le répertoire de l'afficheur' à la page F41).
 
- 2 Si vous devez composer un '1' avant le numéro affiché, appuyez sur la touche *** /TONE/ <**. Afin que l'appareil compose l'indicatif régional en mémoire avant le numéro de l'afficheur qui est présentement à l'écran puis appuyez sur la touche **# / >**.
- 3 Appuyez sur la touche **TALK/FLASH** ou **SPEAKER**. Le numéro de téléphone affiché est automatiquement composé.

En mode de conversation

- 1 Lorsque le téléphone est en mode de conversation, sélectionnez le message de l'afficheur que vous voulez composer (référez-vous à la section 'Visionner le répertoire des messages de l'afficheur' à la page F41).
- 2 Appuyez sur la touche interchangeable **DIAL** et le numéro affiché sera composé.

Programmer des messages du répertoire de l'afficheur dans le répertoire téléphonique

Les messages du répertoire de l'afficheur peuvent être programmés dans le répertoire téléphonique. Le numéro de téléphone et le nom de l'appelant figurant dans le répertoire de l'afficheur peuvent être entrés en mémoire.

- 1 Lorsque le téléphone est en mode d'attente, sélectionnez le message du répertoire de l'afficheur à programmer. Puis, appuyez sur la touche interchangeable **STORE**. L'inscription "Prog/Éditer nom" apparaîtra à l'affichage. Si ce message est déjà entré en mémoire, vous entendrez un bip et un message apparaîtra à l'affichage. Le numéro ne sera pas programmé.
- 2 Pour compléter le réglage, procédez tel que décrit aux étapes 3 à 8 de la section "Entrer en mémoire un numéro, un nom, des sonneries distinctives et des numéros de composition abrégée" à la page F31.

CARACTÉRISTIQUES DE L’AFFICHEUR

Remarques :

- Lorsqu’un appel interurbain est placé, l’inscription ‘1’ apparaît à l’affichage.
- Si les données de l’afficheur vous parviennent avec la mention “confidentiel/ inconnu” ou que le numéro n’apparaît pas, il vous sera impossible d’entrer les données dans le répertoire. Si vous l’entrez, l’entrée sera indiquée par <Pas nom>.
- Même si les 100 adresses mémoire sont pleines, les données seront stockées dans le répertoire. Cependant, le message sera effacé du répertoire de l’afficheur.

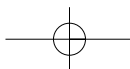
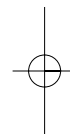

CARACTÉRISTIQUES DE L’AFFICHEUR

Fonctions de l’appel en attente avancé

Votre téléphone vous offre de nouvelles options d’appel en attente. À la pression d’une touche, vous pourrez mettre un appel en attente, le diriger vers votre service de boîte vocale ou l’intégrer à une conférence téléphonique avec votre appel actuel. Vous devez être abonné au service de l’appel en attente ainsi qu’au service de l’appel en attente avancé auprès de votre compagnie de téléphone locale pour vous prévaloir de ces services. Ces services ne sont pas tous disponibles dans toutes les régions. Pour plus de détails, vérifiez auprès de votre compagnie de téléphone locale.

- 1 Lorsque vous recevez un appel en attente, appuyez sur la touche interchangeable **CWDX** pour une liste des options.
- 2 Appuyez sur la touche **VOL/▲** ou **VOL/▼** ou les touches numériques (1-7) pour sélectionner une option.

Par exemple :

appuyez sur **VOL/▼** 4 fois appuyez sur **VOL/▼** 2 fois

```
1: Mise en att
2: Dire occupé
3: Transférer app
BACK      OK
```

```
3: Transférer app
4: Rép/Libérer 1
5: Conférence
BACK      OK
```

```
5: Conférence
6: Libérer 1er
7: Lib. dernier
BACK      OK
```

- 3 Appuyez sur la touche interchangeable **OK**. Un écran de confirmation apparaîtra et retournera à l’appel.

Votre téléphone est doté de sept options de l’appel en attente préprogrammées. Vous pouvez sélectionner les messages suivants à l’appelant : la mise en attente, envoyer un message de ligne occupée, le diriger vers le service de la boîte vocale ou répondre à l’appel en laissant tomber le premier appel. Vous pouvez également joindre l’appel à un appel conférence ou choisir en tout temps de laisser tomber le premier ou le deuxième appel. Vérifiez auprès de votre compagnie de téléphone locale afin de connaître la liste complète des options.

Remarques :

- Pour activer les fonctions de l’appel en attente, sélectionnez “CW EF/CWDX E/F?”, dans la section “Réglage de l’afficheur de l’appel en attente” à la page F21.
- Vous pouvez également répondre immédiatement à un appel en attente en appuyant sur la touche **TALK/FLASH**, le premier appel sera mis en attente. Pour revenir au premier appel, appuyez de nouveau sur la touche **TALK/FLASH**.
- Si vous n’appuyez pas sur une touche en un délai de 30 secondes, le téléphone retournera à l’appel original.
- Pour retourner à l’appel, appuyez sur la touche interchangeable **BACK**.

CARACTÉRISTIQUES DE COMBINÉS MULTIPLES

Les caractéristiques de cette section nécessitent un minimum de deux combinés pour fonctionner.

Utiliser le mode Walkie-Talkie (CLT-D5882/CLT-D5883)

Pour utiliser cette fonction, vous devez d'abord activer la fonction Walkie-Talkie sur les combinés. Pour accéder au mode Walkie-Talkie, référez-vous à la page F15.

Appel Walkie-Talkie

- 1** Lorsque le téléphone est en mode d'attente Walkie-Talkie, appuyez sur la touche interchangeable **DirectLink** (exemple de Walkie-Talkie sur le combiné #1).

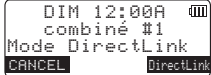
- 2** Sélectionnez l'autre combiné en appuyant sur une des touches numériques (0-9). Votre combiné émettra un télé-signal à l'autre combiné.

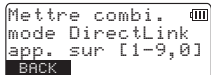
- 3** Sur le combiné qui reçoit, appuyez sur la touche **TALK/FLASH**, la touche interchangeable **ANSWER** ou si la fonction de réponse toute touche est activée, appuyez sur la touche ***/TONE/<**, ou **#/>**.

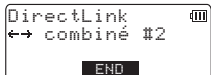
- 4** Lorsque votre conversation est terminée, appuyez sur la touche **END** ou sur la touche interchangeable **END** sur l'un ou l'autre des combinés. Remplacez le combiné sur le socle ou appuyez sur la touche interchangeable **CANCEL**, puis sur la touche interchangeable **OK** pour retourner en mode normal (annulant le mode Walkie-Talkie).

Remarques :

- Deux combinés peuvent être en mode Walkie-Talkie pendant que d'autres combinés sont en cours d'utilisation.
- Quand un combiné est en mode Walkie-Talkie, il est inutilisable pour faire ou recevoir un appel. D'autres combinés peuvent encore faire ou recevoir un appel.

CARACTÉRISTIQUES DE COMBINÉS MULTIPLES

Conférence à trois voies

Le téléphone permet la conférence à trois voies entre deux combinés et un appel extérieur.

- 1 Initiez l'appel normalement. Lorsque l'appel est en cours, d'autres personnes peuvent se joindre à l'appel.
- 2 Pour joindre une conférence téléphonique, appuyez sur la touche **TALK/FLASH** ou **SPEAKER** de l'autre combiné.
- 3 Pour quitter la conférence téléphonique, raccrochez simplement, tel que vous le feriez pour un appel régulier. Tous les autres correspondants resteront en communication.
- 4 Pour terminer une conférence téléphonique complètement, tous les correspondants doivent raccrocher. La conférence téléphonique se terminera également lorsque l'initiateur de l'appel raccrochera.

Remarque :

- Si le combiné initial est en mode de confidentialité, les autres combinés ne peuvent se joindre à l'appel.

Fonction d'interphone/Transfert d'appel

Si vous avez deux combinés ou plus, vous pouvez les utiliser comme interphone. Vous pouvez aussi mettre un appel en attente et transférer un appel à un autre combiné.

Interphone

- 1 En mode d'attente, appuyez sur la touche **INTCM/HOLD**.
- 2 Sélectionnez le combiné désiré de la liste, à l'intérieur d'un délai de trente secondes. Pour sélectionner le combiné, appuyez sur la touche **VOL/▲** ou **VOL/▼** puis sur la touche interchangeable **OK**. Si vous avez sélectionné "Tous", tous les combinés recevront un télé-signal. Une tonalité se fera entendre. Pour annuler un appel interphone, appuyez sur la touche interchangeable **CANCEL** du premier combiné.

À interphone
 combiné #2
 combiné #3
 BACK OK
- 3 Pour répondre à un appel, appuyez sur la touche **TALK/FLASH** ou **INTCM/HOLD** ou sur la touche interchangeable **ANSWER**. Si le mode de conversation automatique 'AutomaticTalk' est activé, soulevez simplement le combiné du chargeur. Si le mode de réponse toute touche est activée, appuyez sur n'importe quelle touche numérique ou sur la touche ***/TONE/<**, ou **#/>**.

Interphone
 ← combiné #1
 ANSWER
- 4 Pour terminer l'appel interphone, appuyez sur la touche **END** ou sur la touche interchangeable **END** sur l'un ou l'autre des combinés.

F47

CARACTÉRISTIQUES DE COMBINÉS MULTIPLES

Transfert d'appel

- 1 Pendant un appel, appuyez sur la touche **INTCM/HOLD** sur le combiné.
- 2 Sélectionnez le combiné auquel vous désirez transférer l'appel à l'intérieur d'un délai de dix secondes.

Garde, pour trans	
Combiné	#2
Combiné	#3
BACK	OK

 Pour sélectionner le combiné, appuyez sur la touche **VOL/▲** ou **VOL/▼** puis appuyez sur la touche interchangeable **OK**. Si vous sélectionnez "Tous", tous les autres combinés recevront un télé-signal. L'appel sera automatiquement mis en attente et une tonalité d'interphone se fera entendre. Pour annuler le transfert, appuyez sur la touche interchangeable **CANCEL** puis sur la touche **TALK/FLASH**, ou sur la touche **SPEAKER** du combiné qui initie le transfert.
- 3 Pour répondre au télé-signal sur le combiné, appuyez sur la touche **TALK/FLASH** ou **INTCM/HOLD** ou sur la touche interchangeable **ANSWER**. Si le mode de conversation automatique 'AutoTalk' est activé, soulevez simplement le combiné du chargeur. Si le mode de réponse toute touche est activée, appuyez sur n'importe quelle touche numérique ou sur la touche ***/TONE/<, #/>**.
- 4 Pour parler à l'appelant, appuyez sur la touche **TALK/FLASH** du combiné.

Remarques :

- Si le correspondant ne répond pas ou est hors de portée, le combiné se remet en mode d'attente.
- Si vous recevez un appel extérieur/ interphone ou un télé-signal pendant que vous sélectionnez l'autre combiné, l'opération sera annulée.
- Si le correspondant ne répond pas dans la minute, l'opération est annulée. Appuyez sur **TALK/FLASH** ou **SPEAKER** pour revenir à l'appelant.
- Si vous recevez un appel pendant un appel d'intercommunication, une tonalité de retour d'appel sera audible à l'écouteur. Appuyez sur **TALK/FLASH** sur un des combinés pour répondre à l'appel.

DIVERS

Changer le code de sécurité numérique

Le code de sécurité numérique est un code d'identification utilisé pour joindre le combiné au socle. Normalement, le réglage de ce code n'est pas nécessaire. Si vous croyez qu'un autre téléphone sans fil utilise le même code de sécurité numérique que vous, vous pouvez changer votre code de sécurité.

- 1** En mode d'attente, sélectionnez le menu d'annulation de l'initialisation puis appuyez sur la touche interchangeable **OK**. L'inscription "Réinitial. comb." apparaîtra.
- 2** Appuyez sur la touche **VOL/▲** pour sélectionner "Oui" puis appuyez sur la touche interchangeable **OK**.

Lorsque l'annulation de l'initialisation sera complétée, une tonalité de confirmation se fera entendre et l'inscription "Ann. enregis Complété" apparaîtra.
- 3** Après avoir procédé à l'annulation de l'initialisation pour un combiné, déposez-le sur le socle pour l'initialiser. Vous devez réinitialiser le combiné pour pouvoir l'utiliser à nouveau.

Recherche du combiné

Pour localiser le combiné (lorsqu'il est éloigné du socle), appuyez sur la touche **PAGE** sur le socle lorsque le téléphone est en mode d'attente. Le combiné émet des bips pendant 60 secondes et la fonction est indiquée à l'affichage. Le télé-signal est annulé à la pression de n'importe quelle touche du combiné ou de la touche **PAGE** sur le socle.

Remarque :

- Si le bloc-piles du combiné est complètement épuisé, le combiné n'émettra pas de tonalité de télé-signal.

DIVERS

Installer l'attache-ceinture

Mettre l'attache-ceinture

Insérez l'attache-ceinture dans les trous de chaque côté du combiné. Appuyez vers le bas jusqu'à ce que vous entendiez un déclic.

Retirer l'attache-ceinture

Tirez sur les deux côtés de l'attache-ceinture afin de relâcher les languettes des trous.

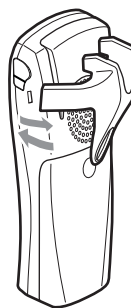

Installation du casque d'écoute

Vous pouvez utiliser un casque d'écoute optionnel avec votre téléphone. Pour activer cette fonction, vous n'avez qu'à brancher la fiche standard d'un casque d'écoute dans la prise de casque. Votre téléphone est prêt à être utilisé en mode mains libres.



DIVERS

Quelques remarques relatives aux sources d'alimentation

Remplacement et manipulation du bloc-piles

Lorsque la durée de fonctionnement diminue considérablement, même après avoir rechargé le bloc-piles, veuillez remplacer celui-ci. En l'utilisant normalement, votre bloc-piles devrait durer environ une année.

Avertissement : Pour éviter le risque de blessure ou de dommage matériel occasionnés par un incendie ou un choc électrique, utilisez uniquement le bloc-piles SANYO ainsi que le modèle d'adaptateur SANYO conçus spécifiquement pour cet appareil.

RECYCLAGE DES PILES AU NICKEL-MÉTAL-HYDRURE



LES PILES AU NICKEL-MÉTAL-HYDRURE DOIVENT ÊTRE MISES AU REBUT CORRECTEMENT.

Le bloc-piles contient des piles au nickel-métal-hydrure. Veuillez porter les blocs-piles au nickel-métal-hydrure usagés à un endroit où se fait le recyclage de ces blocs-piles.

Panne de courant

Pendant une panne de courant, vous ne pourrez pas faire ni recevoir d'appels avec ce téléphone.

Mises en garde

- N'utilisez que le type de bloc-piles SANYO spécifié.
- Ne tentez pas de recharger le bloc-piles du combiné en le retirant de celui-ci.
- Ne jetez pas un bloc-piles au nickel-métal-hydrure au feu, ne le défaites pas et ne tentez pas de le chauffer.
- Ne tentez pas d'enlever ni d'endommager le boîtier du bloc-piles.

DIVERS

Guide de dépannage

Si votre téléphone sans fil ne donne pas son plein rendement, veuillez essayer les quelques mesures de correction suivantes avant de communiquer avec un centre de service.

Problème	Suggestion
Le voyant à DEL CHARGE ne s'allume pas lorsque le combiné est placé sur le socle.	<ul style="list-style-type: none"> Assurez-vous que l'adaptateur secteur CA est bien connecté au socle et que le chargeur (si vous avez plus d'un combiné) est bien branché à la prise électrique. Assurez-vous que le combiné est bien déposé sur le socle. Assurez-vous que les bornes de charge du combiné et du socle sont propres.
Le son est faible.	<ul style="list-style-type: none"> Éloignez le combiné et/ou le socle des objets de métal ou des appareils électriques et réessayez. Vérifiez si le combiné n'est pas trop éloigné du socle.
Le téléphone ne peut faire ni recevoir d'appels.	<ul style="list-style-type: none"> Vérifiez les deux extrémités du fil téléphonique du socle. Assurez-vous que l'adaptateur secteur CA est bien branché dans le socle et dans la prise de courant. Débranchez l'adaptateur de secteur CA pendant quelques minutes, puis rebranchez-le. Annulez l'identification du combiné (référez-vous à la section "Annuler l'initialisation du combiné de la page F23). Changez le code de sécurité numérique (voir la page F49). Assurez-vous de ne pas être trop éloigné du socle. Assurez-vous que la ligne n'est pas en cours d'utilisation. Si un appel extérieur est déjà établi, vous ne pourrez placer un autre appel.
Le combiné ne peut émettre de sonnerie ni recevoir de télé-signal.	<ul style="list-style-type: none"> Rechargez les piles du combiné pendant 15 à 20 heures en le mettant sur le socle ou sur le berceau du chargeur. Il se peut que le combiné soit trop éloigné du socle. Annulez l'identification du combiné (référez-vous à la section "Annuler l'initialisation du combiné de la page F23). Changez le code de sécurité numérique (voir la page F49).
L'inscription "Non disponible" apparaît à l'affichage.	<ul style="list-style-type: none"> Assurez-vous qu'un autre combiné n'est pas en cours d'utilisation et essayez à nouveau. Assurez-vous que vous n'êtes pas trop éloigné du socle.

DIVERS

Problème	Suggestion
Il y a présence d'interférences.	<ul style="list-style-type: none"> Éloignez le combiné des fours à micro-ondes, ordinateur, jouets téléguidés, microphones sans fil, systèmes d'alarmes, intercoms, appareils de surveillance de bébés, éclairage fluorescent et appareils électriques. Déplacez le combiné et/ou le socle à un endroit différent ou mettez hors fonction la source qui cause les interférences.
L'affichage n'apparaît pas.	<ul style="list-style-type: none"> Vous avez répondu à l'appel avant la deuxième sonnerie. L'appel fut placé par l'entremise d'un autocommutateur privé. Communiquez avec votre compagnie de téléphone afin de vérifier si votre service d'afficheur est activé.
Vous ne pouvez initialiser le combiné au socle.	<ul style="list-style-type: none"> Chargez le bloc-piles pendant 15 à 20 heures. Annulez l'identification du combiné (référez-vous à la section "Annuler l'initialisation du combiné" de la page F23). Changez le code de sécurité numérique (voir la page F49).
Le combiné ne communique pas avec les autres combinés.	<ul style="list-style-type: none"> Annulez l'identification du combiné (référez-vous à la section "Annuler l'initialisation du combiné" de la page F23). Changez le code de sécurité numérique (voir la page F49). Assurez-vous d'avoir initialisé tous les combinés.
Un combiné ne peut se joindre à la conversation.	<ul style="list-style-type: none"> Assurez-vous que 2 combinés ne sont pas déjà en conférence téléphonique à 3 voies. Assurez-vous que l'autre combiné n'est en mode de confidentialité.
La fonction de surveillance de la pièce ne fonctionne pas.	<ul style="list-style-type: none"> Assurez-vous d'installer le(s) combiné(s) à portée du socle.

DIVERS

Renseignements techniques

IMPORTANTES MESURES DE SÉCURITÉ

Certaines mesures de sécurité doivent être prises pendant l'utilisation de matériel téléphonique afin de réduire les risques d'incendie, de choc électrique et de blessures. En voici quelques-unes :

- 1** Ne pas utiliser l'appareil près de l'eau, p.ex., près d'une baignoire, d'un lavabo, d'un évier de cuisine, d'un bac à laver, dans un sous-sol humide ou près d'une piscine.
- 2** Éviter d'utiliser un téléphone (sauf s'il s'agit d'un appareil sans fil) pendant un orage électrique. Ceci peut présenter un risque de choc électrique causé par la foudre.
- 3** Ne pas utiliser l'appareil téléphonique pour signaler une fuite de gaz s'il est situé près de la fuite.
- 4** Utiliser seulement le cordon d'alimentation et le type de piles indiqués dans ce manuel. Ne pas jeter les piles dans le feu : elles peuvent exploser. Se conformer aux règlements pertinents quant à l'élimination des piles.

CONSERVER CES INSTRUCTIONS

Mise en garde : Risque d'explosion si le bloc-piles est échangé contre le type erroné. Suivez les instructions lorsque vous jetez les blocs-piles.

Avis d'Industrie Canada

Équipements techniques

Avis :

L'étiquette d'Industrie Canada permet d'identifier les appareils homologués. Cette attestation signifie que l'appareil répond à certaines normes de protection, d'utilisation et de sécurité prévues pour les télécommunications, telles que stipulées dans le(s) document(s) se rapportant aux normes sur les équipements techniques. Le numéro d'enregistrement inscrit sur l'appareil signifie que cet appareil est conforme aux spécifications techniques d'Industrie Canada. Ceci ne signifie cependant pas que l'appareil est approuvé par Industrie Canada.

Avis :

Le facteur d'équivalence de sonnerie (numéro "REN"), attribué à chaque dispositif, indique le nombre maximum de dispositifs pouvant être raccordés à une interface téléphonique. On peut raccorder plusieurs dispositifs téléphoniques à l'interface, pourvu que le nombre total du facteur "REN" ne dépasse pas cinq.

Équipement radio

Le terme "IC:" devant le numéro de certification signifie uniquement que cet équipement est conforme aux spécifications d'Industrie Canada.

Le fonctionnement est soumis aux deux conditions suivantes : (1) Ce dispositif téléphonique ne doit pas causer d'interférences et (2), il doit pouvoir accepter les interférences, incluant celles pouvant nuire à son fonctionnement normal. "La confidentialité de vos conversations n'est pas garantie avec cet appareil".

GARANTIE DE FIABILITÉ SANYO

APPLICATION DE LA GARANTIE

Les appareils de communication SANYO, achetés au détail, neufs et non utilisés, chez un marchand autorisé SANYO au Canada sont garantis, pièces et main-d'oeuvre, contre tous défauts de fabrication et de matériaux, pour une période de **UN AN** à partir de la date d'achat par l'acheteur. La présente garantie s'applique uniquement à l'acheteur au détail initial de l'appareil garanti.

OBLIGATIONS DE SANYO CANADA INC.

Durant la période de garantie, SANYO Canada Inc. réparera ou, à sa discrétion, remplacera tout appareil de communication présentant effectivement un défaut de matériel ou de fabrication.

Les PIÈCES de remplacement sont garanties jusqu'à l'expiration de la garantie initiale de l'appareil.

LA GARANTIE NE COUVRE PAS :

- a) Les appareils de communication achetés à l'extérieur du Canada.
- b) Les appareils de communication achetés usagés.
- c) Les appareils de communication achetés chez un détaillant non autorisé par SANYO.
- d) Les appareils de communication non destinés à être utilisés au Canada, ou les appareils qui n'ont pas été approuvés par certains règlements canadiens requis.
- e) Les problèmes résultant de l'installation et des réglages initiaux.
- f) Les réglages décrits dans le manuel d'instructions.
- g) Les accessoires, y compris antenne et piles.
- h) Les dommages subis durant le transport ou y étant attribuables.
- i) Les dommages dus à un entretien incorrect, à un accident, à un mauvais traitement, à un usage non approprié ou à la négligence.
- j) Les dommages causés par la foudre ou par une surtension.

OBLIGATIONS DE L'ACHETEUR AU DÉTAIL INITIAL

Vous, l'acheteur au détail initial, devez présenter votre facture originale datée et cette garantie à SANYO Canada Inc. ou à un centre de service SANYO autorisé lorsque vous désirez vous prévaloir du recours en garantie.

Vous assumez tous les frais de TRANSPORT occasionnés par l'expédition de l'appareil à SANYO Canada Inc. ou à un centre de service SANYO autorisé et par son retour. Vous assumez aussi tous les frais d'ENTRETIEN que l'appareil pourrait nécessiter.

INVALIDATION DE LA GARANTIE

La présente garantie devient invalide si les numéros de série de l'appareil sont modifiés ou effacés ou si l'appareil a été réparé par quiconque autre que SANYO Canada Inc. ou un centre de service SANYO autorisé.

RESTRICTIONS

- a) SANYO Canada Inc. se réserve le droit de modifier ou d'améliorer le concept du modèle de l'appareil faisant l'objet de la présente garantie sans avoir l'obligation de modifier de quelque façon que ce soit ou d'installer quelque amélioration que ce soit dans ou sur l'appareil de l'acheteur.
- b) SANYO Canada Inc. ou ses détaillants autorisés ne seront en aucun cas tenus responsables des dommages spéciaux ou indirects résultant de l'utilisation de cet appareil.

GARANTIES STATUTAIRES

Les dispositions qui précèdent n'empêchent aucunement l'application de lois provinciales qui, dans certaines circonstances, peuvent interdire certaines des restrictions et exclusions figurant dans la présente garantie. Dans un tel cas, les conditions ainsi interdites en vertu de ces lois seront nulles et non avenues, mais le reste de la présente garantie demeurera en vigueur.

COMMENT SE PRÉVALOIR DU RECOURS EN GARANTIE

Veillez consulter le détaillant SANYO autorisé qui vous a vendu l'appareil ou joindre directement SANYO Canada Inc. :

SANYO Canada Inc.
1-300 Applewood Cres.
Concord, Ont. L4K 5C7
(905) 760-9944
1-800-263-2244

LE SERVICE DE SOUTIEN SOS

Chez SANYO, notre priorité est de répondre aux besoins de nos clients. Afin de garantir leur satisfaction, nous avons créé le service à la clientèle SOS (SANYO sur place).

SOUTIEN AUX CLIENTS À L'ÉCHELLE NATIONALE

SOS est à votre service. Nos techniciens qualifiés et courtois répondront rapidement à vos questions relatives à l'installation et l'utilisation des téléphones SANYO. Appelez simplement le numéro sans frais de n'importe où au Canada pour atteindre notre service de soutien SOS gratuit.

1-800-263-2244

ou visitez notre site internet au www.sanyoservice.com

COMMODITÉ DU SERVICE SANS QUITTER VOTRE DOMICILE

Quand l'appareil ne marche pas, il est parfois très difficile de se rendre au magasin où il a été acheté. Maintenant, grâce au service SOS, il suffit de téléphoner de chez soi pour recevoir de l'aide.

ÉCHANGE SANS PROBLÈME

Si votre téléphone SANYO doit être réparé pendant la période couverte par la garantie à cause d'un défaut de fabrication, SANYO Canada vous enverra gratuitement un appareil* pour remplacer le produit défectueux dans les deux jours ouvrables suivant la réception du produit défectueux. **Le consommateur doit acquitter les frais d'envoi de l'appareil défectueux chez SANYO.**

* Il est possible que nous n'ayons plus en stock d'appareil de remplacement pour les modèles plus anciens qui ne sont plus fabriqués; dans ce cas, ce sont les dispositions de notre garantie normale qui s'appliquent.

QUALITÉ GARANTIE

Tous les appareils de rechange SOS sont vérifiés et réparés par des techniciens qualifiés et accrédités par le fabricant avant de vous être envoyés. Grâce au service SOS, finis les problèmes. Les envois « payables sur livraison » ou « contre remboursement » ne seront pas acceptés.

L'appareil doit être retourné à SANYO dans la boîte d'origine, accompagné de tous ses accessoires – manuel d'utilisation, pile, adaptateur, cordon de ligne téléphonique, etc.

Diagramme principal

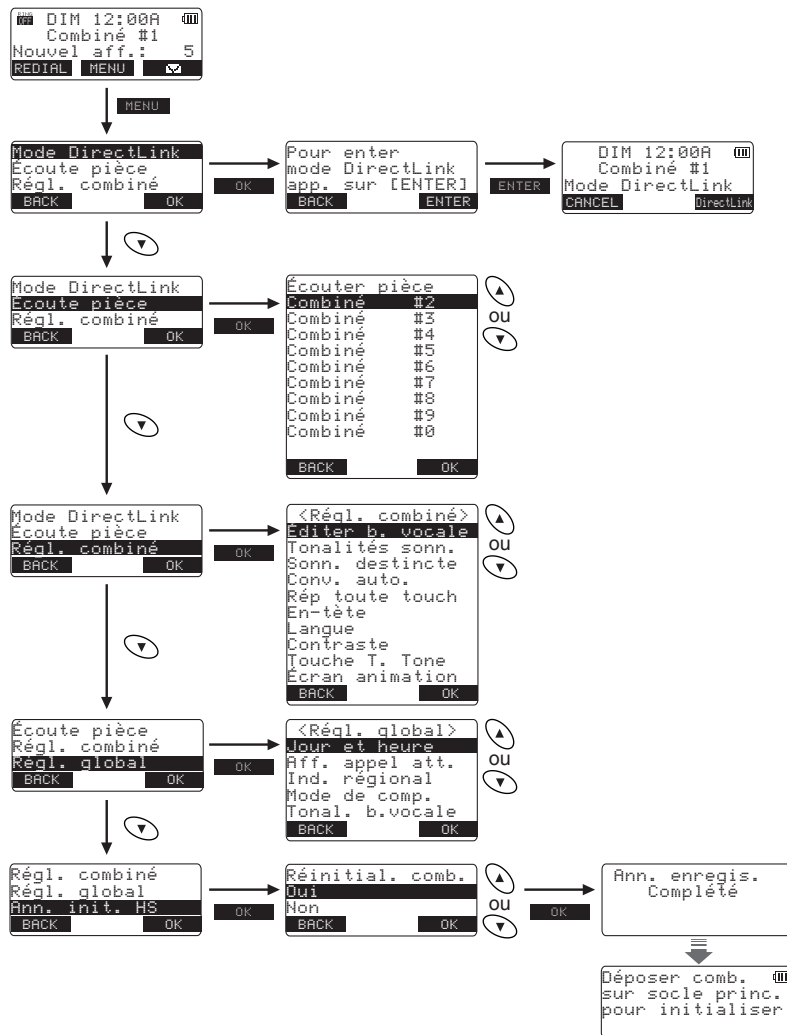

Protégé par un ou plusieurs des brevets américains suivants :

4,797,916	5,381,460	5,426,690	5,434,905	5,491,745	5,493,605
5,533,010	5,574,727	5,581,598	5,650,790	5,660,269	5,661,780
5,663,981	5,671,248	5,696,471	5,717,312	5,732,355	5,754,407
5,758,289	5,768,345	5,787,356	5,794,152	5,801,466	5,825,161
5,864,619	5,893,034	5,912,968	5,915,227	5,929,598	5,930,720
5,960,358	5,987,330	6,044,281	6,070,082	6,125,277	6,253,088
6,314,278	6,418,209	6,618,015	6,671,315	6,714,630	6,782,098
6,788,920	6,788,953	6,839,550	6,889,184	6,901,271	6,907,094
6,914,940					

SANYO

SANYO Canada Inc.
Imprimé en Chine

UPZZ21800DZ(0)