



**Model Nos.:** **DP26648**  
**Nos. de Modelo:** **DP32648**  
**N<sup>os</sup> de modèle :** **DP32648**

**ENGLISH**  
**LCD HDTV**  
**Owner's Manual**  
Table of Contents . . . . 4

**ESPAÑOL**  
**TV de LCD HDTV**  
**Manual de Instrucciones**  
Contenido . . . . . 22

**FRANÇAIS**  
**TVHD ACL**  
**Manuel d'instructions**  
Table des matières . . 39



***Welcome to the World of Sanyo***

*Thank you for purchasing this Sanyo LCD High-Definition Digital Television. You made an excellent choice for Performance, Reliability, Features, Value, and Styling.*

**Need assistance?**  
**Visit our Web site at**  
**[www.sanyoctv.com](http://www.sanyoctv.com)**  
**or call toll free**  
**1-800-877-5032**  
***We can Help!***

## CAUTION

RISK OF ELECTRIC SHOCK DO NOT OPEN

CAUTION: TO REDUCE THE RISK OF ELECTRIC SHOCK, DO NOT REMOVE COVER (OR BACK). NO USER-SERVICEABLE PARTS INSIDE. REFER SERVICING TO QUALIFIED SERVICE PERSONNEL.

THIS SYMBOL INDICATES THAT DANGEROUS VOLTAGE CONSTITUTING A RISK OF ELECTRIC SHOCK IS PRESENT WITHIN THIS UNIT.



THIS SYMBOL INDICATES THAT THERE ARE IMPORTANT OPERATING AND MAINTENANCE INSTRUCTIONS IN THE LITERATURE ACCOMPANYING THIS UNIT.



**WARNING: TO REDUCE THE RISK OF FIRE OR ELECTRIC SHOCK, DO NOT EXPOSE THIS APPLIANCE TO RAIN OR MOISTURE.**

# IMPORTANT SAFETY INSTRUCTIONS

1. Read these instructions.
2. Keep these instructions.
3. Heed all warnings.
4. Follow all instructions.
5. Do not use this apparatus near water.
6. Clean only with dry cloth.
7. Do not block any ventilation openings. Install in accordance with the manufacturer's instructions.
8. Do not install near any heat sources such as radiators, heat registers, stoves, or other apparatus (including amplifiers) that produce heat.
9. Do not defeat the safety purpose of the polarized or grounding-type plug. A polarized plug has two blades with one wider than the other. A grounding-type plug has two blades and a third grounding prong. The wide blade or the third prong are provided for your safety. If the provided plug does not fit fully into your outlet, consult an electrician for replacement of the obsolete outlet.
10. Protect the power cord from being walked on or pinched particularly at plugs, convenience receptacles, and the point where they exit from the apparatus.
11. Only use attachments/accessories specified by the manufacturer.
12. Use only with the cart, stand, tripod, bracket, or table specified by the manufacturer, or sold with the apparatus. When a cart is used, use caution when moving the cart/apparatus combination to avoid injury from tip-over.
13. Unplug this apparatus during lightning storms or when unused for long periods of time.
14. Refer all servicing to qualified service personnel. Servicing is required when the apparatus has been damaged in any way, such as power-supply cord or plug is damaged, liquid has been spilled or objects have fallen into the apparatus, the apparatus has been exposed to rain or moisture, does not operate normally, or has been dropped.



15. If an outside antenna is connected to the television equipment, be sure the antenna system is grounded so as to provide some protection against voltage surges and built up static charges. In the U.S. Selection 810-21 of the National Electrical Code provides information with respect to proper grounding of the mast and supporting structure, grounding of the lead-in wire to an antenna discharge unit, size of grounding conductors, location of antenna discharge unit, connection to grounding electrodes, and requirements for the grounding electrodes.
16. An outside antenna system should not be located in the vicinity of overhead power lines or other electrical light or power circuits, or where it can fall into such power lines or circuits. When installing an outside antenna system, extreme care should be taken to keep from touching such power lines or circuits as contact with them might be fatal.

### EXAMPLE OF ANTENNA GROUNDING ACCORDING TO NATIONAL ELECTRICAL CODE, ANSI/NFPA 70

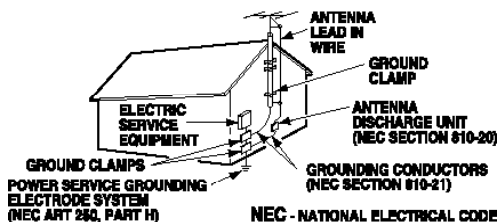

"Note to CATV system installer:

This reminder is provided to call the CATV system installer's attention to Article 820-40 of the NEC that provides guidelines for proper grounding and, in particular, specifies that the cable ground shall be connected to the grounding system of the building, as close to the point of cable entry as practical."

17. Wall or Ceiling Mounting—The product should be mounted to a wall or ceiling only as recommended by the manufacturer.
18. "Apparatus shall not be exposed to dripping or splashing and no objects filled with liquids, such as vases, shall be placed on the apparatus."
19. When the MAINS plug is used as the disconnect device, the disconnect device shall remain readily operable.

## FCC INFORMATION

This equipment has been tested and found to comply with the limits for a Class B digital device, pursuant to Part 15 of the FCC Rules. These limits are designed to provide reasonable protection against harmful interference in a residential installation. This equipment generates, uses and can radiate radio frequency energy and, if not installed and used in accordance with the instructions, may cause harmful interference to radio communications. However, there is no guarantee that interference will not occur in a particular installation. If this equipment does cause harmful interference to radio or television reception, which can be determined by turning the equipment off and on, the user is encouraged to try to correct the interference by one or more of the following measures:

- Reorient or relocate the receiving antenna.
- Increase the separation between the equipment and receiver.
- Connect the equipment into an outlet on a circuit different from that to which the receiver is connected.
- Consult the dealer or an experienced radio/TV technician for help.

**CAUTION:** FCC Regulations state that improper modifications or unauthorized changes to this unit may void the user's authority to operate the unit.

## TRADEMARKS

Manufactured under license from Dolby Laboratories. "Dolby" is a trademark of Dolby Laboratories.



"As an Energy Star® Partner, Sanyo Manufacturing Corporation has determined that this product meets the Energy Star® guidelines for energy efficiency."



This symbol on the nameplate means the product is Listed by Underwriters' Laboratories Inc. It is designed and manufactured to meet rigid U.L. safety standards against risk of fire, casualty and electrical hazards.

## SPECIFICATIONS

**Power Requirement:** Source: AC 120V, 60Hz

**AC Power Consumption (average):**

DP26648	120 watts
DP32648	160 watts

## PROTECTING THE LCD SCREEN

The screen can be damaged if it is not maintained properly. Do not use hard objects such as hard cloth or paper. Do not use excessive pressure when cleaning the screen; excessive pressure can cause permanent discoloration or dark spots.

NEVER spray liquids on the screen.



## ! HANDLING PRECAUTIONS

- Handle by the cabinet only. Never touch the screen when handling.
- Excessive pressure on the screen can cause permanent discoloration or dark spots.
- Handling damage is **not** covered under warranty.



**CONTAINS MERCURY LAMPS,  
DISPOSE OF PROPERLY**



# CONTENTS

IMPORTANT SAFETY INSTRUCTIONS .....	2	PC CONNECTIONS .....	11
FCC INFORMATION .....	3	PC Menu Navigation Map .....	11
TRADEMARKS .....	3	PC MONITOR OPERATION—	
PROTECTING THE LCD SCREEN .....	3	PC Preparation .....	11
PRECAUTIONS—		PC Monitor Setup .....	11
Handling .....	3	PC Menu Operating Tips .....	11
Disposal .....	3	Manual Adjustments .....	11
SPECIFICATIONS .....	3	ON-SCREEN MENU OPERATION—	
CONTENTS .....	4	Menu Navigation Map .....	12
ASSEMBLY—ATTACHING THE TV STAND .....	4	Manual Channel Search .....	12
INSTALLATION—		Channel Scan Memory .....	13
Positioning the LCD HDTV .....	5	Adding Channels to Scan Memory .....	13
Wall Mounting (Optional) .....	5	Deleting Channels from Scan Memory .....	13
GETTING STARTED—		V-Guide (Parental Control)	
Precautions .....	5	V-Guide Operation .....	14
Remote Control Battery Installation .....	5	V-Guide Operation (Advanced) .....	15
Antenna Connections to off-air or cable .....	5	Picture / Sound Adjustment	
Controls and Jacks .....	6	Adjusting the Picture / Sound Manually .....	16
Remote Control Operation .....	7	Advanced Picture / Sound Adjustments .....	16
Connections .....	8	Digital Caption .....	17
Power Connection / Initial Channel Search .....	9	Menu Language .....	17
ADVANCED AV CONNECTIONS—		Energy (power) Saver .....	17
HDMI 1 / 2 .....	10	HELPFUL HINTS—Problems/Solutions .....	18
Digital Audio / Audio Out Jacks (Fixed Analog) .....	10	WARRANTY .....	19

## ASSEMBLY—ATTACHING THE TV STAND

*NOTE: Skip this Step if you are wall-mounting the unit.*

**Tools Needed:** Phillips screwdriver (remove screws from stand mounting inserts [D] before installing stand base.)

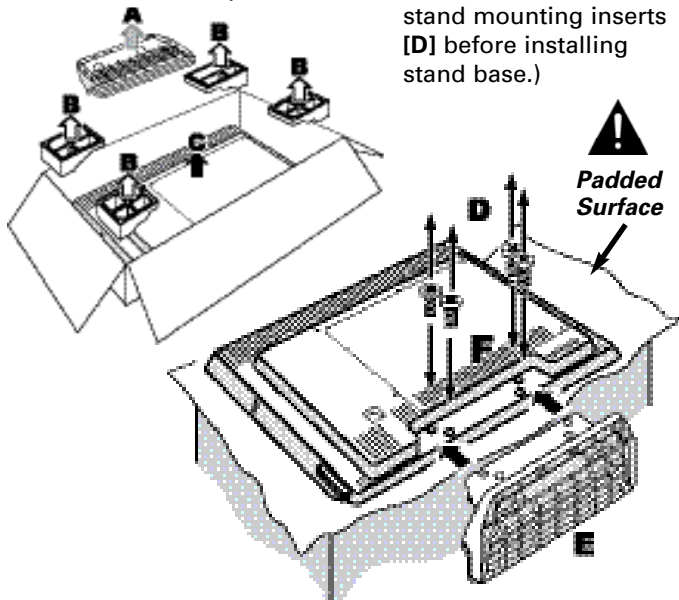

***Hello! I'm your new Sanyo Wide-screen LCD HDTV. Don't plug me in just yet! Please read this manual carefully so you can learn about my many features, such as, my integrated HD Tuner, V-Guide control, Digital Channels, my PC Input and many more...***

# INSTALLATION

## POSITIONING THE LCD HDTV

**!** Always use a firm-flat surface when positioning your HDTV. **Do not position the unit in a confined area. Allow adequate space for proper ventilation.**

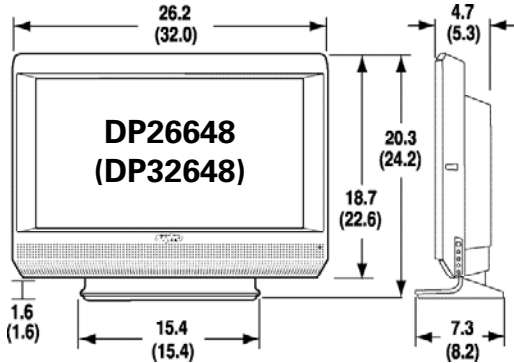

NOTE: All dimensions are in inches.

## WALL MOUNTING (OPTIONAL)

Use the screws that are threaded into the stand-mounting inserts on the back of your HDTV to secure it to a wall mounting kit.

NOTE: Wall Mounting kit is not supplied.

VESA standard interface:  
200 x 200

Wall Mounting Inserts

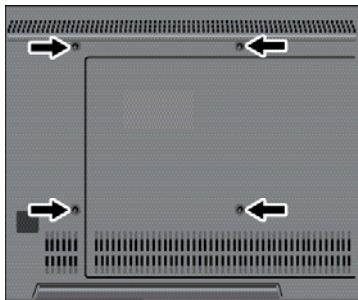

### Mounting screws measurements:

M6 Diameter, Length—12mm (min.) 16mm (max.)

# GETTING STARTED

- 1 Install supplied batteries in the Remote. (2 "AAA" **eneloop** Ni-MH rechargeable batteries)

### **!** PRECAUTIONS

Do not use rechargeables together with dry cells, other types, mixed new and old, or batteries with different charge levels.

Do not expose the Remote or batteries to moisture or heat.



Match the "+" and "-" signs on the batteries with marks inside the Remote Control.

For **eneloop** battery recharging, please refer to your battery charger's instructions (battery charger not included).

♻️ Please recycle used up rechargeable batteries.

For more information visit: [www.eneloopusa.com](http://www.eneloopusa.com)

- 2 Antenna Connection for off-air signals

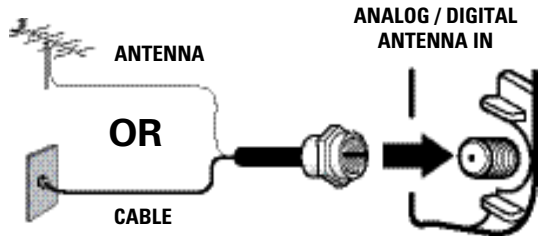

### **THE TUNER IN THIS HDTV CAN RECEIVE:**

- a. Digital and Analog off-air signals from an antenna.

**OR**

- b. Analog or ClearQAM cable channels from a direct Cable TV connection.

NOTES: You must use the on-screen **MENU** to Search for ClearQAM Cable channels. (See page 12.)

For the best picture, connect your Cable box or Satellite receiver to HDMI1, 2, or component jacks (Video2 or 3).

This HDTV can receive ANY unscrambled RF signal being broadcast.

# GETTING STARTED—CONTROLS AND JACKS

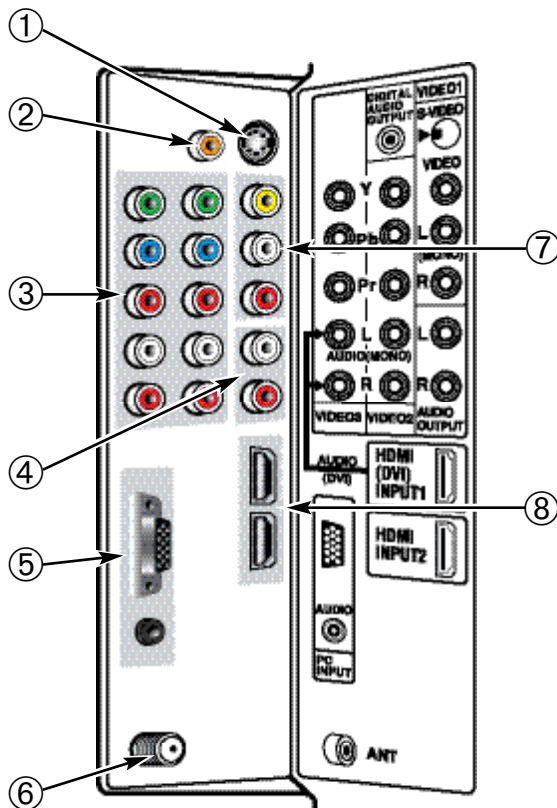
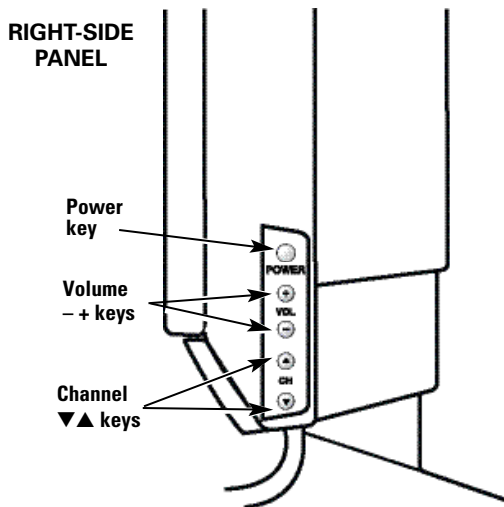

LEFT-SIDE PANEL

- ① **S-Video Input (VIDEO1), PAGE 8**—To enhance video detail use the S-Video jack instead of the Video jack, if available on your external equipment. (An S-Video connection will override a connection to the Video1 input jack.)
- ② **Digital Audio Output (Coaxial), PAGE 10**—Use a Phono-Type (Coaxial) Digital Audio Out Cable to connect Digital Audio Output to an advanced stereo home theater system equipped with Dolby® Digital 5.1.
- ③ **Component Video Input (VIDEO2 or VIDEO3), PAGE 8**—Connect digital video equipment to the Video Green (Y), Blue (Pb), Red (Pr) jacks, and matching Audio White (L) and Red (R) jacks. These jacks will automatically detect the type of signal being received.
- ④ **Stereo Audio Out (L/R) Jacks, PAGE 10**—Connect stereo audio equipment to these jacks.
- ⑤ **PC Input (15-Pin Monitor and Mini Stereo Audio) Page 11**—Connect computer and audio outputs to these terminals.
  - MONITOR RGB (D-SUB)
  - AUDIO R/L (Stereo Mini Jack)
- ⑥ **Analog / Digital Antenna Input, PAGE 5**—Connect an RF antenna or Analog Cable system to this jack.
- ⑦ **AV Input (VIDEO1), PAGE 8**—Connect analog video equipment here.
- ⑧ **HDMI Input (INPUT1 or INPUT2), PAGE 10**—An all digital AV interface that accepts uncompressed video signals for the very best picture possible. HDMI supports HDCP copy protection, allowing transmission of copy-protected digital content. The signal can also include Dolby® Digital or PCM audio, when available.

# REMOTE CONTROL OPERATION

① **PIX Shape Key**—Press to choose between options Pix1 ~ Pix4. Available options depend on the signal and the broadcast's aspect ratio.

② **Input Key**—Press to select the source to view: Analog RF, Digital RF, Video 1, Video 2, Video 3, HDMI 1, HDMI 2, or PC Input.

③ **Info Key**—Press to display Channel Banner information.

**Digital Antenna Banner may contain:** Tuner ID, Channel Number, Station ID, Program Rating, Signal Strength, Detailed Program Info, Audio Information, & Program Title.

**Analog Antenna Banner may contain:** Tuner ID, Channel Number, Station ID, Program Rating, & Audio Information.

**Cable Banner may contain:** Tuner ID, Channel Number, Station ID (analog only), Program Rating, Signal Strength, & Audio Information.

④ **Reset Key**—Press this key **twice** to restore factory settings. The TV will automatically start Channel Search and clear customized settings.

*NOTE: The Channel Scan Memory database will be replaced.*

⑤ **Number Keys**—Press two keys to select a channel. *Example:* Press **0** then **6** to select channel 6. (See #13.)

⑥ **Channel Scanning (CH ▲▼) Keys**—Press to scan through the channels in memory.

⑦ **Recall Key**—Press to switch between the last two channels selected.

⑧ **Menu Navigational Keys:**

**Menu**—Press to display on-screen menu.

**Cursor ▲ (up) ▼ (down) keys**—Press these keys to move the cursor up and down.

**Cursor < (left) > (right) keys**—Press these keys to move the cursor left and right.

**Enter Key**—Press to select an option from the menu system, when required.

**Exit Key**—Press to exit from the menu.

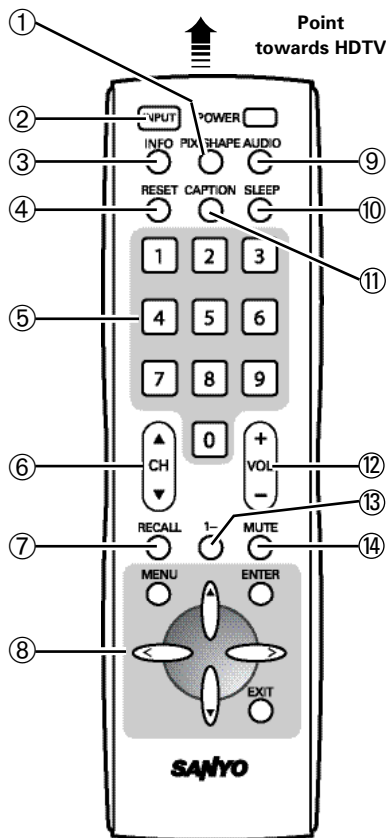

⑨ **Audio Key**—Press to select the desired audio mode, if available.

⑩ **Sleep Key**—Press **SLEEP** then “0” to set the Off Timer. Off time can be set in 30-minute increments up to 3 hours.

*NOTE: The Off Timer cancels if the TV is turned off or if a power failure occurs.*

⑪ **Caption Key**—Press to select mode options: Digital CC1 ~ CC6, or Analog CC1 ~ CC4, QuikCap, or OFF. (QuikCap turns captions on or off with the Mute function.) Digital Captions can be changed using the menu settings.

⑫ **Volume Keys**—Press **VOL - +** to decrease or increase the audio volume.

⑬ **1- - Key**—For Cable channels above 99, press this key, then press the other two numbers.

⑭ **Mute Key**—Press to mute or restore the sound.

# GETTING STARTED—CONNECTIONS

## 3 Analog Signal Connections— Video1 (optional)

**Connect an analog device, such as, an Analog Cable Box, Satellite Receiver, or VCR**

**Composite connectors** are included on your new HDTV to provide continued compatibility with older analog devices, such as a VCR. The S-Video connector will provide the best analog resolution. If you have an S-Video connector on your old analog equipment, you should use it instead of the standard video connector. (Cables are not supplied.)

1. Connect an AV cable to the VIDEO1 jacks on the HDTV and to your analog AV equipment, as shown. Match the connector colors to jack colors.
2. Press the **INPUT** key to step through the signal inputs to select Video 1.

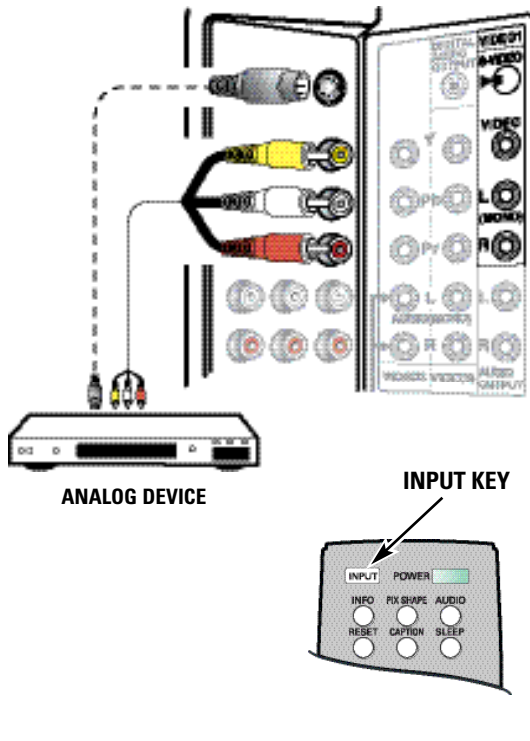

## 4 Digital Signal Connections— Video2 & Video3 (optional)

**Connect Digital devices, such as, an HD Cable Box, HD Satellite Receiver, DVD Player, and Game System**

**The Component jacks on this HDTV will accept HDTV, EDTV, and SDTV video signals, making Component a great choice when connecting your compatible external devices.**

1. Connect a COMPONENT cable to a set of Green, Blue, and Red video jacks (Video2 or Video3) on the HDTV and to your digital device, as shown. (Cable is not supplied.)
2. Connect an AUDIO cable to the matching set of White and Red audio jacks, as shown. (Cable is not supplied.)
3. Press the **INPUT** key to step through the signal inputs to select Video 2 or Video 3.

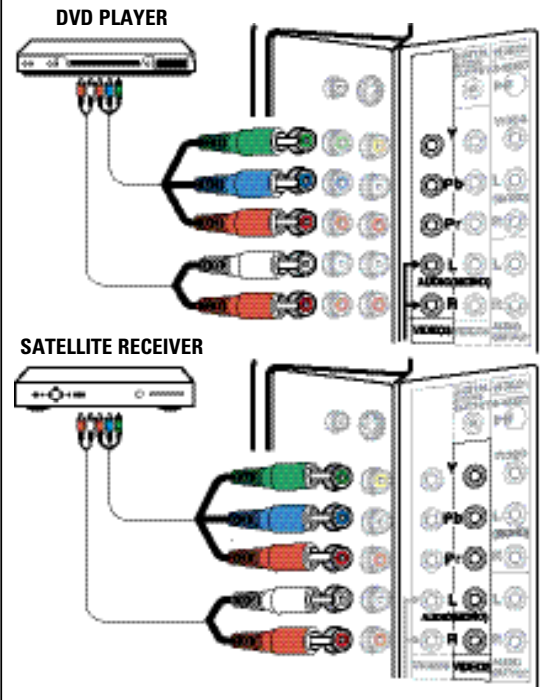



# GETTING STARTED—POWER CONNECTION / CHANNEL SEARCH

## POWER CONNECTION

**5** Plug in AC power cord (120V AC, 60 Hz).

**6** Press the **POWER** key. (Follow the on-screen instructions.)

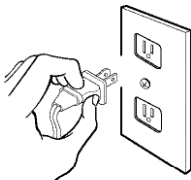

To 120V AC outlet.

## INITIAL CHANNEL SEARCH

**7** Press the **CHANNEL ▲** (Up) key to search for signals connected to the Antenna terminal.

Channel Search will check for **Antenna** and **Cable** signals. If **Antenna** signals are detected, the HDTV searches for both analog and digital off-air channels. If **Cable** signals are detected, the HDTV will search for analog Cable channels.

Channels are stored in Channel Memory and can be scanned using the **CHANNEL ▲** (Up) and **▼** (Down) keys.

If no Antenna signals are detected, the HDTV will begin an AV search.

If neither of these searches detected a valid signal, the HDTV will tune to input Video1.

Please connect all antennas and signals to the jacks and terminals.

Press CHannel UP for channel search.

Press CHannel DOWN for AV search.

**INITIAL DISPLAY**

## ALL CHANNEL SEARCH

Please wait while your TV searches for available channels

Analog Channels found: 0  
Digital Channels found : 0

**EXIT** Return to search MENU

**POWER** Power Off

**CHANNEL SEARCH DISPLAY**

## AV SEARCH

*NOTE: Be sure all the external video devices you connected to the HDTV are powered ON before you begin an AV Search.*

**8** Press the **CHANNEL ▼** (Down) key to search for signals from devices you connected to the AV input jacks (Initial Display).

AV Search will begin checking the AV inputs for valid signals, beginning with input Video1. When a valid signal is detected, the search process ends and the HDTV tunes to that input source.

If a valid signal is not detected on any of the AV inputs, the HDTV will tune to input Video1.

Please wait while your TV searches the AV connections for available signals

**AV SIGNAL SEARCH DISPLAY**

# ADVANCED AV CONNECTIONS

## ADVANCED DIGITAL SIGNAL CONNECTIONS—HDMI TO HDMI

*Connect compatible Digital devices, such as, an HD Cable Box, HD Satellite Receiver, DVD Player, and Game System*

**HDMI—High-Definition Multimedia Interface.** An all digital AV interface that accepts uncompressed video signals for the very best picture possible. It supports HDCP copy protection, allowing transmission of copy-protected digital content. The signal can also include Dolby® Digital or PCM audio, when available.

- 1 Connect an HDMI cable to one of the HDTV's HDMI inputs and to your external device. (Cable is not supplied.)

*NOTE: Press the INPUT key to step through the signal inputs to select HDMI 1 or HDMI 2.*

## DVI TO HDMI

- 1 Use an adapter (not supplied) to connect a DVI device to an HDMI input jack.
- 2 Connect the device's audio out to the VIDEO3 Audio In L/R.

*NOTE: Audio is available only when using HDMI1.*

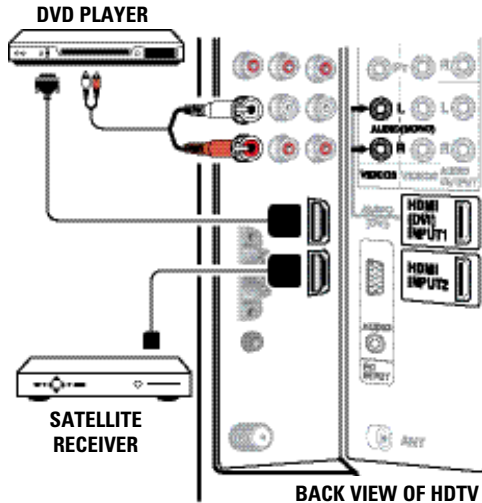

## DIGITAL AUDIO

- 1 Connect the Digital Audio output to a multichannel receiver, as shown.

*NOTE: Dolby® Digital 5.1 audio is available at the Digital Audio Output only when received as part of a Digital Antenna signal being viewed on the screen.*

**PHONO-TYPE DIGITAL AUDIO CABLE (Not supplied)**

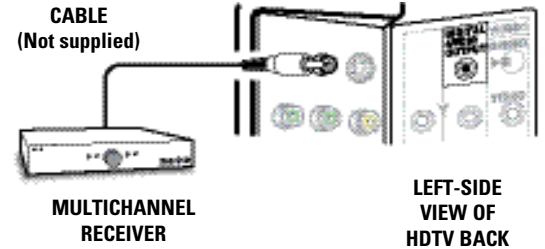

## AUDIO OUT JACKS (FIXED ANALOG)

- 1 Connect the Stereo Audio Out jacks to a stereo amplifier, as shown.

*NOTE: Do not connect external speakers directly to the HDTV.*

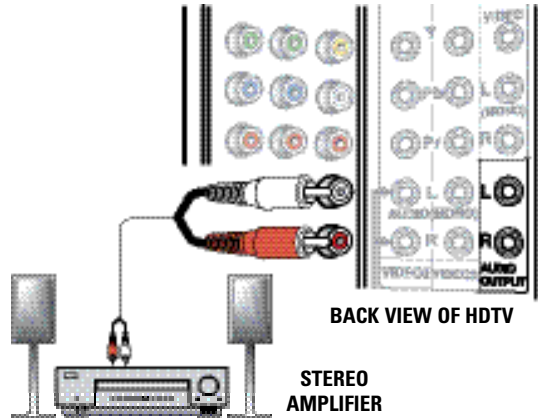

# PC CONNECTIONS

**!** *NOTE: Before connecting any cables, disconnect the AC Power Cords of both the HDTV and Personal Computer from the AC outlets.*

- 1 Connect an RGB cable from the monitor output on your PC to the RGB connector on the HDTV and tighten the screws. (Monitor Cable not supplied.)
- 2 Insert one end of a Stereo Mini-Audio cable into the PC Audio Out jack and the other end into the HDTV PC Audio Input jack. (Stereo Mini-Audio Cable not supplied.)

*HINT: Volume can be adjusted both from the PC and the HDTV **VOLUME ▲ and ▼** keys.*

- 3 Select *Auto Adjustment* from the PC Setup Menu.

**!** *NOTE: Power on the HDTV and any other peripheral equipment before powering on the computer.*

## PC MENU NAVIGATION MAP

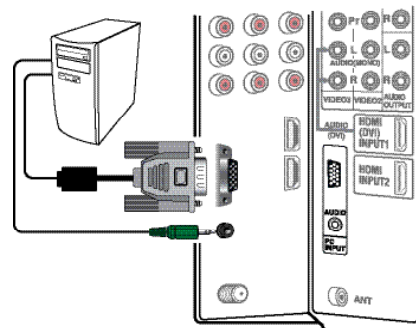
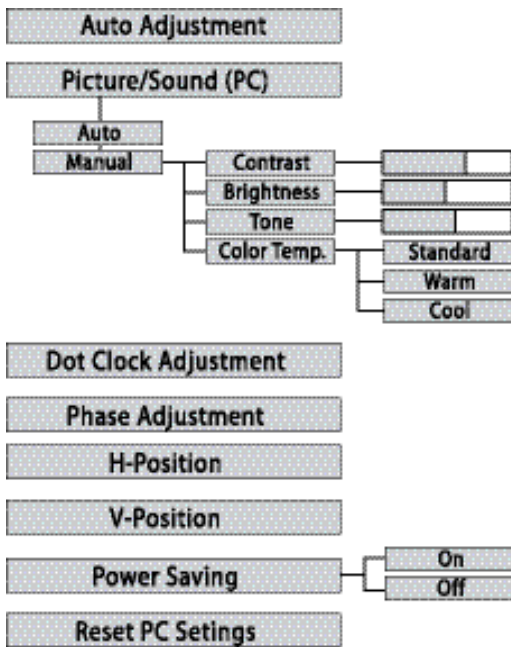

## PC MONITOR OPERATION

### PC PREPARATION

To avoid an “Out of Range” condition, preset your PC’s output resolution to an XGA value, such as, 1024 x 768, before you disconnect it from your regular monitor.

### PC MONITOR SETUP

The *Frequency, Resolution, Dot Clock, Phase, Horizontal Position, and Vertical Position* are set automatically when *Auto Adjustment* is selected.

### PC MENU OPERATING TIPS

Picture and Sound settings in the PC Menu **do not** affect other input settings.

Press **RESET** *twice* to reset ALL settings to factory defaults.

### MANUAL ADJUSTMENTS

**Color Temp.**—Press **ENTER** to choose setting.

**Dot Clock**—Dot Clock adjusts the Dot frequency to match your computer’s dot frequency.

**Phase**—Adjust the Phase when the picture appears to flicker or is blurred.

**H-Position**—Moves the image horizontally.

**V-Position**—Moves the image vertically.

**Power Saving**—When the HDTV no longer detects H- and V-sync signals from the PC, it switches to standby mode. It will return to normal operation when H- and V-sync signals are again detected.

**Reset PC Settings**—Resets all the PC Menu options to Factory default values.

# ON-SCREEN MENU OPERATION

## MENU NAVIGATION MAP

### MAIN MENU SUB-MENU OPTIONS

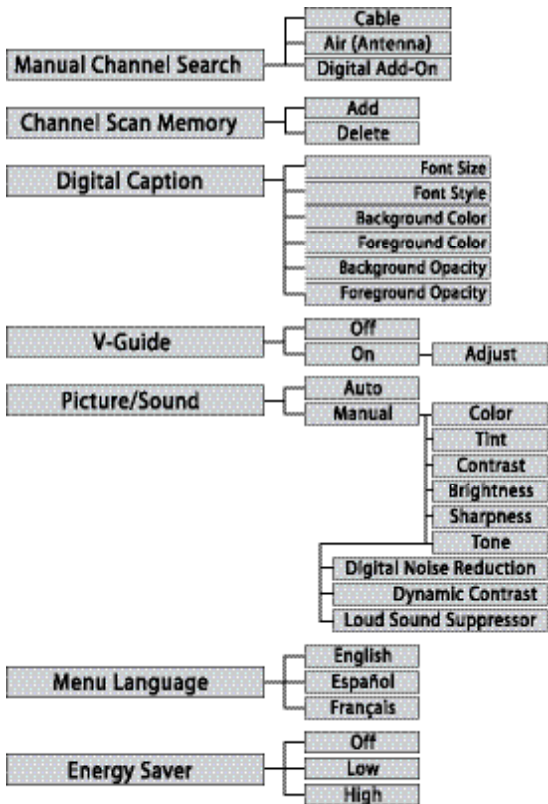

*NOTE: "Not available" will appear on the screen when an option is unavailable.*

TUNING MODE	UNAVAILABLE MENU OPTION(S)
Analog RF	Digital Caption
Digital RF	None (all Menu options available)
Video 1	Manual Channel Search, Channel Scan Memory, Digital Caption
Video 2/3 and HDMI 1/2	Manual Channel Search, Channel Scan Memory, Digital Caption, V-Guide

**IMPORTANT FACT:** This HDTV maintains only one database of digital channels. Therefore, when you search for cable channels, the database of antenna digital channels will be deleted. You will only be able to receive those ClearQAM channels your cable company provides.

## MANUAL CHANNEL SEARCH

### MANUAL CHANNEL SEARCH HAS THREE CATEGORIES

- Cable
- Air (Antenna)
- Digital Add-On

**Cable Search** looks for analog cable channels and unscrambled (ClearQAM) digital cable channels.

This search may take several minutes. After the search is complete, the HDTV will tune to the lowest ClearQAM channel, if available. Otherwise, the HDTV will tune to the lowest analog cable channel.

**Air(Antenna) Search** will search for analog and digital channels that are broadcast over-the-air.

After the search is complete, the HDTV will tune to the lowest Digital channel or the lowest analog channel. If no digital or analog channels are found, the HDTV will tune to Video 1.

**Digital Add-On Search** will add new digital channels that are found to the Channel Scan Database.

- 1 Press the **MENU** key on the remote control to display the Main menu. (See page 7.)
- 2 Use the **CURSOR** ▲▼ keys to highlight *Manual Channel Search*. Press **ENTER**.
- 3 Use the **CURSOR** ▲▼ keys to select *Cable*, *Air (Antenna)*, or *Digital Add-On*.

After the search is complete, the HDTV will exit the menu system and return to normal TV viewing.

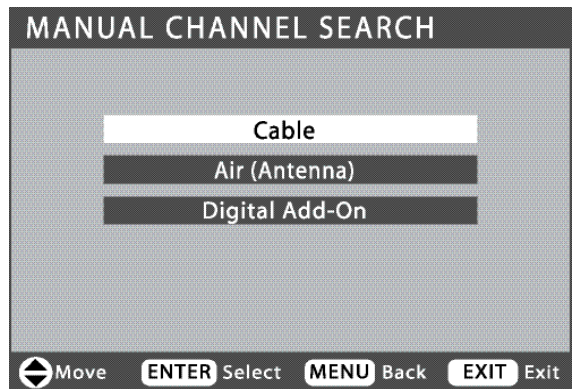

*NOTE: For information on local digital channels, visit [www.antennaweb.org](http://www.antennaweb.org).*

## CHANNEL SCAN MEMORY

Channel Scan Memory is a database of active channels you scan through using the **CHANNEL ▲▼** keys. Customize it by deleting or adding channels.

- 1 Press the **MENU** key on the remote control to display the Main menu. (See page 7.)
- 2 Use the **CURSOR ▲▼** keys to highlight *Channel Scan Memory*. Press **ENTER**.

### ADDING CHANNELS TO SCAN MEMORY

- 3 Use the **NUMBER** keys to select the channel you want to *Add*.

*NOTE: Use the 1-- key to select cable channels above 99.*

- 4 Press **ENTER** to *Add* the channel to Channel Scan Memory.

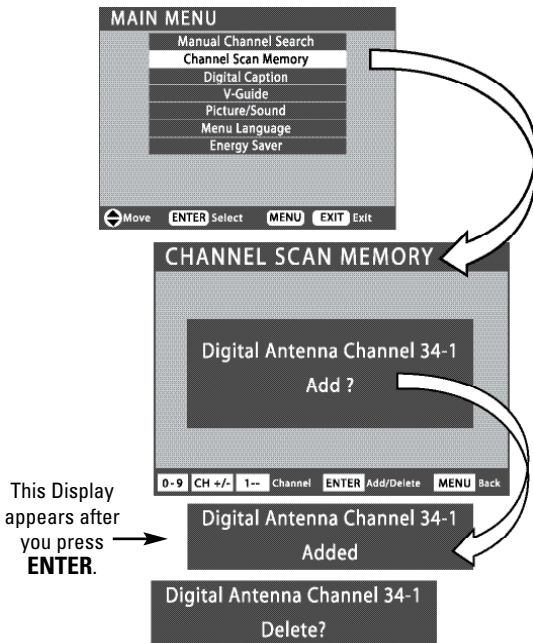

After 3 seconds the TV screen will display "Delete?"

### DELETING CHANNELS FROM SCAN MEMORY

- 3 Use the **CHANNEL ▲▼** or **NUMBER** keys to select the channel you want to *Delete*.

*NOTE: Use the 1-- key to select cable channels above 99.*

- 4 Press **ENTER** to *Delete* the channel from Channel Scan Memory.

- 5 Press **EXIT** to return to normal TV viewing.

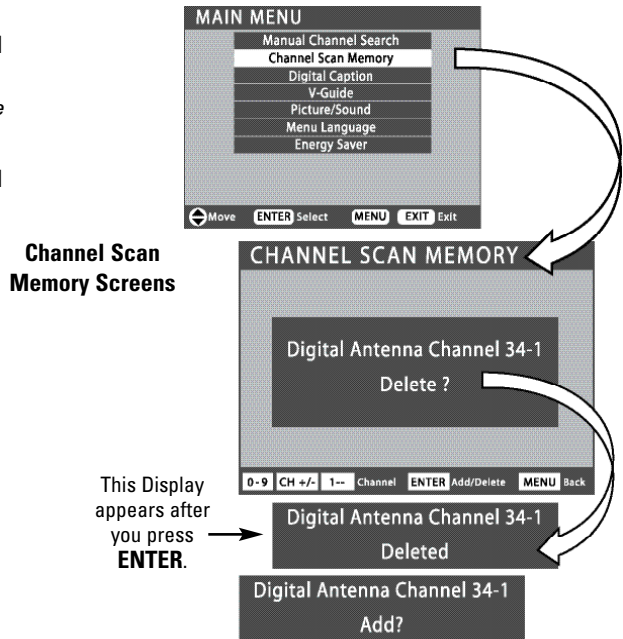

After 3 seconds the TV screen will display "Add?"

**IMPORTANT FACTS:** When a digital channel is deleted, all of that channel's sub-channels are deleted as well. Only previously deleted digital channels can be added back to the Channel Scan Memory.

Tune to "deleted" channels using the number keys. If one digital sub-channel is added back to the Channel Scan Memory list, all of that channel's sub-channels will be added back.

(Menu operations continued on page 14.)

# ON-SCREEN MENU OPERATION (CONTINUED)

## V-GUIDE (PARENTAL CONTROL)

**NOTE: THIS FEATURE IS DESIGNED TO COMPLY WITH THE UNITED STATES OF AMERICA'S FCC V-CHIP REGULATIONS. THEREFORE, IT MAY NOT FUNCTION WITH BROADCASTS THAT ORIGINATE IN OTHER COUNTRIES.**

This Sanyo television is equipped with an electronic V-Chip to interpret MPAA (Motion Picture Association of America) and TV Parental Guidelines rating codes. When these codes are detected, the HDTV will automatically display or block the program, depending upon choices you make when setting up the V-Guide system.

Use this feature to block automatically programs with content you deem as inappropriate for your children to view.

### MORE INFORMATION

Additional information about MPAA and V-Chip rating can be found at: [www.mpa.org](http://www.mpa.org) and [www.v-chip.org](http://www.v-chip.org), respectively.

### V-GUIDE OPERATION

- 1 Use the **CURSOR ▲▼** keys to highlight *V-Guide* in the Main menu. Press **ENTER**.
- 2 Use the **CURSOR ▲▼** keys to highlight *On*, in the V-Guide menu. Press **ENTER**.
- 3 Use the **CURSOR ▲▼** keys to highlight *Adjust*. Press **ENTER**.

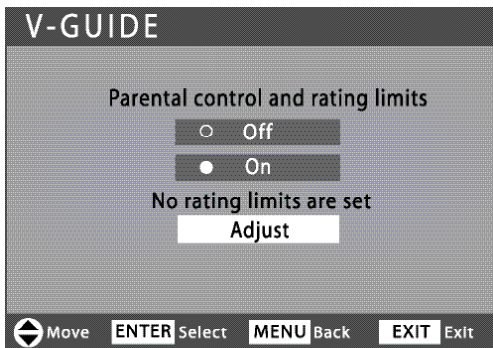

- 4 Use the **CURSOR ▲▼** and **< >** keys to select *MOVIE*, *TV*, or *Content Ratings*. (A green square will appear beside the selected item.)

*NOTE: Content ratings are under the letters FV, D, L, S, and V.*

- 5 Press the **ENTER** key to *Block* or *Unblock* selected rating. A lock symbol will appear beside the selected rating option indicating that it is blocked.

### OPERATING TIPS

- V-Guide settings are effective for Analog channels, Digital channels, and Video1 signals.
- You can block portions of a TV rating by choosing one or more of the Content ratings (D, L, S, and V). By blocking just the L and S content ratings of TV-14, for example, TV-14 rated programs with a D and/or V content rating could still be viewed.

### STANDARD V-GUIDE RATINGS—AT-A-GLANCE

MPAA (Movie) RATING TV RATING CONTENT RATING

RATING						
Allow All		Block All				
MOVIE	TV	FV	D	L	S	V
G	TV-Y					
PG	TV-Y7	🔒				
PG13	TV-G					
R	TV-PG		🔒	🔒	🔒	🔒
NC17	TV-14		🔒	🔒	🔒	🔒
X	TV-MA		🔒	🔒	🔒	

At the bottom, there is a navigation bar with buttons: Move, ENTER Select, MENU Back, EXIT Exit.

BLOCKED RATINGS  
(Lock symbol)

## REGIONAL V-GUIDE OPERATION (ADVANCED)

V-Chip Regional Ratings 5 (RRT5) is an advanced V-Chip ratings system for digital channels that are received with an antenna. Your new Sanyo HDTV supports this alternative system.

When the HDTV detects compatible RRT5 data, it is downloaded and stored in memory and the menu is modified to include an advanced adjustment option.

When the *Adjust (Advanced)* setup option is selected the *Advanced Rating* screen appears.

- 1 Use the **CURSOR ▲▼** keys to highlight *V-Guide* in the Main menu. Press **ENTER**.
- 2 Use the **CURSOR ▲▼** keys to highlight *On*, in the V-Guide control menu. Press **ENTER**.
- 3 Use the **CURSOR ▲▼** keys to highlight *Adjust (Advanced)*. Press **ENTER**.
- 4 Use the **CURSOR ▲▼** and **< >** keys to select a rating.

- 5 Press the **ENTER** key to *Block* or *Unblock* selected rating. A Lock symbol will appear beside the selected rating option indicating that it is blocked.

The advanced rating table will reflect previous choices you may have made.

*NOTE: If the HDTV is reset to factory defaults or if a Manual Cable Search is performed, only the Adjust option will appear in the menu. The Adjust (Advanced) option will reappear when the HDTV again detects RRT5 data.*

*The V-Guide ratings screen below is just an example. Actual rating options will vary by region. For example, the RRT5 ratings for San Francisco, California may differ from those in Little Rock, Arkansas.*

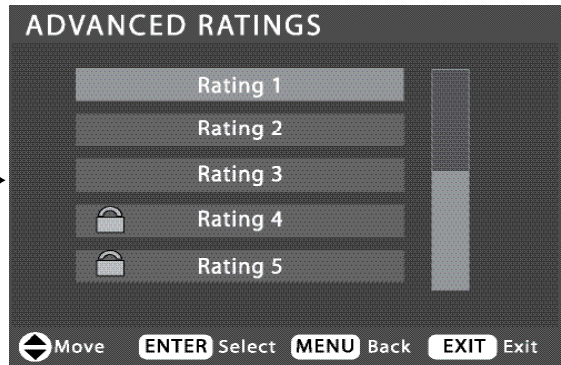
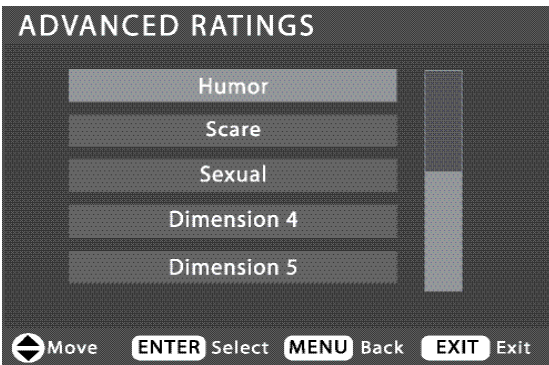

*HINT: There may be more ratings than can be displayed on one screen. When vertical scroll bars appear, use the **CURSOR ▲▼** keys to gain access to the additional ratings.*

# ON-SCREEN MENU OPERATION (CONTINUED)

## PICTURE / SOUND ADJUSTMENT

Choose *Auto* to accept predetermined values for each parameter.

Choose *Manual* to adjust Picture / Sound values individually to suit your personal preferences.

### ADJUSTING THE PICTURE / SOUND MANUALLY

- 1 Use the **CURSOR ▲▼** keys to highlight *Picture / Sound*. Press **ENTER**.
- 2 Use the **CURSOR ▲▼** keys to highlight *Manual*. Press **ENTER**.

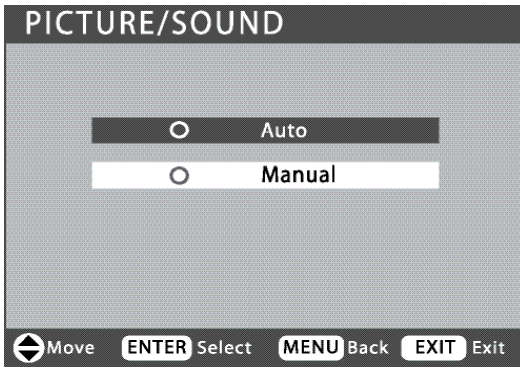

### ADJUSTING THE PICTURE / SOUND LEVELS

- 3 Use the **CURSOR ▲▼** keys to select *Color*, *Tint*, *Contrast*, *Brightness*, *Sharpness*, or *Tone*.
- 4 Use the **CURSOR <>** keys to adjust the levels.

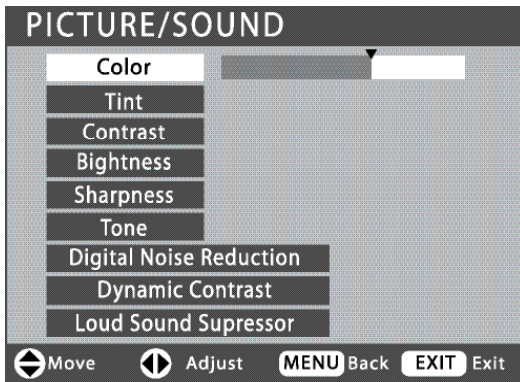

### ADVANCED PICTURE / SOUND ADJUSTMENTS

- 3 Use the **CURSOR ▲▼** keys to select *Digital Noise Reduction*, *Dynamic Contrast*, or *Loud Sound Suppressor*.

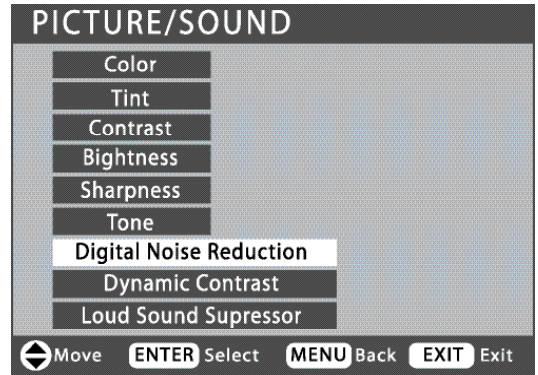

- 4 Press the right **CURSOR >** key for options.
- 5 Use the **▲▼** keys to highlight *On* or *Off*. Press **ENTER**.

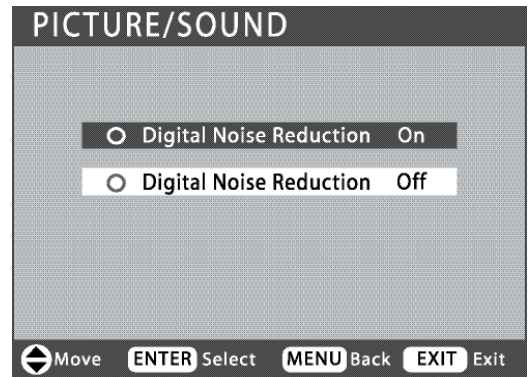

- 6 Press the **MENU** key to return to the previous menu or the **EXIT** key to return to normal viewing.



## DIGITAL CAPTIONING

Captioning is textual information transmitted along with the picture and sound. Turning Captioning *ON* causes the HDTV to open these captions (digital or analog) and superimpose them on the screen. (Local broadcasters decide which caption signals to transmit.)

Digital Captions can be changed using the menu settings as shown.

- 1 Use the **CURSOR ▲▼** keys to highlight *Digital Caption*. Press **ENTER**.
- 2 Use the **CURSOR ▲▼** keys to select the option you want to adjust.
- 3 Use the **CURSOR <>** keys to adjust the value.

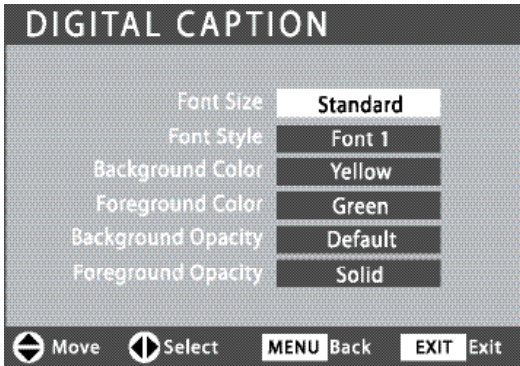

*NOTES: If Background Opacity is set to transparent, captions may be difficult to see.*

*Only true EIA 708B Digital Closed-Captions are affected by all of these settings.*

## MENU LANGUAGE

- 1 Use the **CURSOR ▲▼** keys to highlight *Menu Language*. Press **ENTER**.
- 2 Use the **CURSOR ▲▼** keys to select *English*, *Español*, or *Français*. Press **EXIT**.

## ENERGY (POWER) SAVER

This power saving feature reduces the backlight brightness level. The options are:

- **OFF**—the feature is off and the power consumption is normal.
- **LOW**—power saving level is low and the backlight brightness level is lower than normal.
- **HIGH**—power saving level is high and the backlight brightness is set to the lowest level.

- 1 Use the **CURSOR ▲▼** keys to highlight *Energy Saver*. Press **ENTER**.
- 2 Use the **CURSOR ▲▼** keys to select *Off*, *Low*, or *High*.

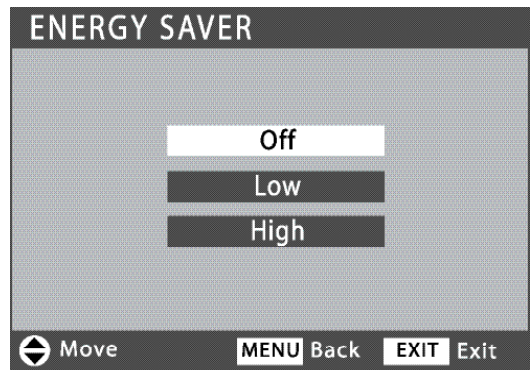

*NOTE: The Energy Saver settings level varies with the Picture/Sound mode.*

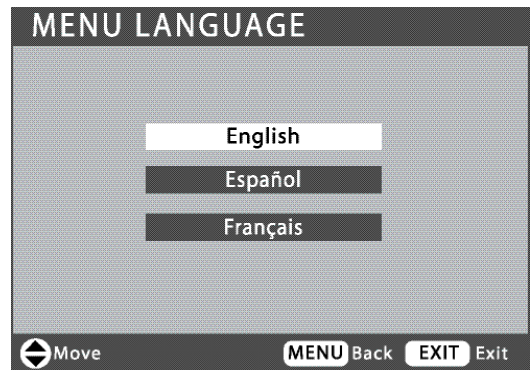

# HELPFUL HINTS—Problems/Solutions

If you are having problems with your HDTV, check this trouble shooting chart to find one or more possible solutions.

**Before returning your HDTV**, please visit our website at [www.sanyoctv.com](http://www.sanyoctv.com) or call us toll free at **1.800.877.5032**. *We can Help!*

<b>Problem:</b>	<b>Check these Conditions:</b>	<b>Try these Solutions:</b>	<b>Page No.</b>
No picture, sound (Digital Picture)	<ul style="list-style-type: none"> <li>• Check antenna/external connections</li> <li>• May be station trouble, NO signal broadcast.</li> <li>• MUTE function may be <i>ON</i>.</li> </ul>	<ul style="list-style-type: none"> <li>• Adjust antenna.</li> <li>• Try a different channel.</li> <li>• Press <b>RESET</b> twice to restart channel search. (All customized settings will be cancelled.)</li> <li>• Adjust Volume.</li> </ul>	<b>5, 7 16</b>
No Captioning	<ul style="list-style-type: none"> <li>• Check if station is broadcasting a Closed-Caption signal.</li> <li>• Select another channel.</li> </ul>	<ul style="list-style-type: none"> <li>• Press <b>CAPTION</b> to select captioning mode.</li> </ul>	<b>7, 17</b>
Cannot customize Caption	<ul style="list-style-type: none"> <li>• Digital Caption signal is not being broadcast.</li> </ul>	<ul style="list-style-type: none"> <li>• Press <b>CAPTION</b> to select Analog captioning.</li> </ul>	<b>7, 17</b>
Can't display picture on a full screen		<ul style="list-style-type: none"> <li>• Press <b>PIX SHAPE</b> to change setting.</li> </ul>	<b>7</b>
Poor Picture/Sound (watching Analog)	<ul style="list-style-type: none"> <li>• Check if program is in color.</li> <li>• Check antenna/external connections.</li> <li>• Color or Tint misadjusted.</li> <li>• May be station trouble.</li> <li>• Maybe MUTE function is <i>ON</i>.</li> </ul>	<ul style="list-style-type: none"> <li>• Try a different channel.</li> <li>• Adjust antenna.</li> <li>• Press <b>RESET</b> twice to restart channel search.</li> <li>• Adjust Volume and/or Picture.</li> </ul>	<b>5, 7 16</b>
"No Signal" message appears on screen	<ul style="list-style-type: none"> <li>• Check Audio/Video connections.</li> <li>• Check external equipment connections.</li> <li>• Check external equipment setting.</li> <li>• Check antenna connection.</li> </ul>	<ul style="list-style-type: none"> <li>• Press <b>INPUT</b>.</li> <li>• Switch on external equipment.</li> <li>• Turn antenna, install signal booster.</li> <li>• Set external equipment output connections to match input connections.</li> </ul>	<b>5 – 10</b>
Pixilation of Digital image	<ul style="list-style-type: none"> <li>• Press <b>INFO</b> and check signal strength.</li> </ul>	<ul style="list-style-type: none"> <li>• Turn antenna, install signal booster.</li> <li>• Install outdoor Digital antenna.</li> </ul>	<b>5, 7</b>
Cannot select or scan some channels	<ul style="list-style-type: none"> <li>• Channel may be removed from memory.</li> <li>• Check antenna connections.</li> <li>• No digital signal being broadcast.</li> <li>• V-Guide is set to block programming.</li> <li>• Weak Signal.</li> </ul>	<ul style="list-style-type: none"> <li>• Select <i>Channel Scan Memory</i> to add channels or start channel search.</li> <li>• Set V-Guide to "ALLOW ALL" or press <b>RESET</b> twice to clear all settings and restart channel search.</li> <li>• Turn antenna, install signal booster.</li> </ul>	<b>7 13 – 15</b>
No Cable channels above number 13	<ul style="list-style-type: none"> <li>• Cable Channel Indicator C should appear next to channel number.</li> </ul>	<ul style="list-style-type: none"> <li>• Search for Cable channels using <i>Manual Channel Search</i>.</li> </ul>	<b>13</b>
Remote Control will not operate TV	<ul style="list-style-type: none"> <li>• Check batteries.</li> <li>• Check if TV is plugged in.</li> </ul>	<ul style="list-style-type: none"> <li>• Replace batteries.</li> <li>• Aim remote control at front of TV.</li> </ul>	<b>5, 7</b>
Cabinet makes popping sound.	<ul style="list-style-type: none"> <li>• This is a normal condition during warm-up and cool down of the plastic cabinet parts.</li> </ul>		

# ONE-YEAR LIMITED PARTS AND LABOR WARRANTY

THIS LIMITED PARTS AND LABOR WARRANTY IS VALID ONLY ON SANYO TELEVISIONS PURCHASED AND USED IN THE UNITED STATES OF AMERICA, CANADA, AND PUERTO RICO, EXCLUDING ALL OTHER U.S. TERRITORIES AND PROTECTORATES. THIS LIMITED WARRANTY APPLIES ONLY TO THE ORIGINAL RETAIL PURCHASER, AND DOES NOT APPLY TO PRODUCTS USED FOR INDUSTRIAL OR COMMERCIAL PURPOSES.

## WARRANTY APPLICATION

**FOR ONE YEAR** from the date of original retail purchase Sanyo Manufacturing Corporation (SMC) warrants this TV to be free from manufacturing defects in materials and workmanship under normal use and conditions for parts and labor.

For the **FIRST 90 DAYS** from the date of original retail purchase, Sanyo Manufacturing Corporation will replace any defective TV via exchange at the retailer. **To ensure proper warranty application, keep the original-dated-sales receipt for evidence of purchase. Return the defective TV to the retailer along with the receipt and the included accessories, such as the remote control. The defective TV will be exchanged for the same model, or a replacement model of equal value, if necessary. Replacement model will be contingent on availability and at the sole discretion of Sanyo Manufacturing Corporation.**

THE FOREGOING WARRANTY IS EXCLUSIVE AND IN LIEU OF ALL OTHER WARRANTIES OF MERCHANTABILITY OR FITNESS FOR A PARTICULAR PURPOSE.

## OBLIGATIONS

For one year from the date of purchase, Sanyo Manufacturing Corporation warrants this product to be free from defects in material and workmanship under normal use and conditions. During the first 90 days under this warranty for any manufacturing defect or malfunction Sanyo Manufacturing Corporation will provide a new TV via exchange at the retailer.

## HOW TO MAKE A CLAIM UNDER THIS WARRANTY

**Please call 1-800-877-5032.** Please be prepared to give us the television's model number and serial number when you call. The model number and serial number are **printed on a label attached to** the back of the unit.

**For customer assistance, call toll free 1-800-877-5032.**

**Weekdays 7:30 AM – 7:00 PM Central Time**

**Saturday 7:30 AM – 4:00 PM Central Time**

This warranty expresses specific contractual rights; retail purchasers may have additional statutory rights which vary from state to state.

(EFFECTIVE: March 1, 2007)

For your protection in the event of theft or loss of this product, please fill in the information requested below and **KEEP IN A SAFE PLACE FOR YOUR OWN PERSONAL RECORDS.**

Model No. \_\_\_\_\_ Date of Purchase \_\_\_\_\_

Serial No. \_\_\_\_\_ Purchase Price \_\_\_\_\_

(Located on back of unit)

Where Purchased \_\_\_\_\_



Sanyo Manufacturing Corp.  
3333 Sanyo Road, Forrest City, AR 72335

**Need help?** Visit our Web site at [www.sanyoctv.com](http://www.sanyoctv.com) or Call 1-800-877-5032

## PRECAUCIÓN

RIESGO DE TOQUE ELÉCTRICO NO ABRIR!

PRECAUCIÓN : PARA REDUCIR EL RIESGO DE TOQUE ELÉCTRICO, NO quite la cubierta (o la tapa trasera). NO HAY PARTES ADETRON QUE LAS PUEDA REPARAR EL USUARIO. REFIERASE A PERSONAL CALIFICADO PARA REPARAR EL APARATO.

ESTE SÍMBOLO INDICA QUÉ VOLTAJES PELIGROSOS QUE CONSTITUYEN UN RIESGO DE TOQUE ELÉCTRICO ESTAN PRESENTES DENTRO DE ESTA UNIDAD.



ESTE SÍMBOLO INDICA QUE HAY INSTRUCCIONES IMPORTANTES DE OPERACIÓN Y MANTENIMIENTO EN LA LITERATURA QUE SE ANEXA A ESTA UNIDAD.



**ADVERTENCIA : PARA REDUCIR EL RIESGO DE FUEGO O TOQUE ELÉCTRICO, NO EXPONGA ESTE APARATO A LLUVIA O HUMEDAD.**

# IMPORTANTES MEDIDAS DE SEGURIDAD

1. Lea estas instrucciones.
2. Guarde estas instrucciones.
3. Preste atención a los avisos.
4. Siga todas las instrucciones.
5. No use este aparato cerca del agua.
6. Limpie sólo con un trapo seco.
7. No obstruya las aperturas para ventilación. Instale de acuerdo a las instrucciones del fabricante.
8. No se instale cerca de ninguna fuente de calor como radiadores, registros de calor, estufas, u otros aparatos (incluyendo amplificadores) que produzcan calor.
9. Por seguridad, no elimine la conexión de tierra de la clavija. Una clavija polarizada tiene una hoja más ancha que la otra. Una clavija de tipo conexión a tierra, tiene dos hojas y un tercer conector mas prolongado. La hoja ancha o el conector prolongado están provistas para su seguridad. Si la plaga o clavija proveída no asienta correctamente en el contacto eléctrico, consulte a un electricista para que esa toma de ac obsoleta sea remplazada.
10. Proteja el cordón de potencia de que sea pisado o perforado, particularmente en las hojas y del punto donde este sale del aparato.
11. Sólo use anexos o accesorios especificados por el fabricante.
12. Use únicamente con el carro, estante, tripie, soporte o mesa especificada por el fabricante, o vendida con el aparato. Cuando se use un carro, tenga precaución cuando mueva la combinación de carro/aparato para evitar lesiones en caso de que se caiga.
13. Desconecte este aparato en caso de relampagueo o cuando no se use por un periodo de tiempo prolongado.
14. Refiera todas las reparaciones a personal de servicio calificado. Se requiere de servicio cuando el aparato se ha dañado de cualquier forma, como si el cordón de potencia se dañara de alguna forma, se ha derramado líquido sobre el aparato o algún objeto le ha caído encima, el aparato se ha expuesto a la lluvia o humedad, que no opere normalmente o que se haya caído.



15. Si una antena externa se ha conectado al televisor, asegurese que el sistema de tierra de la antena este de forma que provea alguna protección contra fugas de voltaje o cargas electrostáticas. En la sección 810-21 del código nacional eléctrico de lo Estados Unidos se menciona información con respecto a la manera adecuada de instalar el sistema de tierra al mástil principal, aterrizaje del cableado para la unidad de descarga de la antena, tamaño de los conductores de tierra, localización de la unidad de descarga de la antena, conexión a los electrodos de tierra, y requerimientos de los electrodos de tierra.
16. Un sistema de antena externo no debe instalarse cerca de líneas de electricidad o circuitos de potencia o alumbrado, o donde puedan caer sobre líneas de energía eléctrica o circuitos cuyo contacto con ellos puede ser fatal.

### EJEMPLO DE ATERRIZAMIENTO DE ANTENA DE ACUERDO AL CÓDIGO ELÉCTRICO NACIONAL (National Electrical Code, ANSI/NFPA 70)

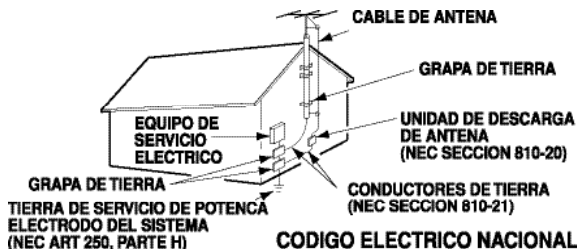

“Nota al instalador del sistema de cable CATV :

Este recordatorio es dado para llamar la atención del instalador del sistema de cale CATV al Artículo 820-40 del NEC que provee guías para el aterrizamiento adecuado y, en particular, especifica que la tierra del cable deberá de estar conectada al sistema de tierra del edificio, tan cercano al punto de entrada del cable como sea práctico.”

17. Montaje en pared o techo—Este producto deberá de ser montado en la pared o techo siguiendo las recomendaciones del fabricante.
18. "Este aparato no deberá de ser expuesto a ser mojado, y no se deberán de colocar recipientes con líquido encima de él."
19. Si el conector del cable de AC se usa como artículo de desconexión principal, entonces este deberá de permanecer accesible todo el tiempo.

**20** ¿Necesita ayuda? Visite nuestro sitio en internet [www.sanyoctv.com](http://www.sanyoctv.com) o Llame al 1-800-877-5032

# INFORMACIÓN FCC

Este equipo ha sido probado y se encontró en acuerdo a los límites para un aparato digital Clase B, en acorde a la Parte 15 de las Reglas FCC. Estos límites están diseñados para proveer una protección razonable contra interferencia nociva en una instalación residencial. Este equipo genera, usa y puede irradiar energía de radio frecuencia y si no es instalado o usado de acuerdo a las instrucciones, puede llegar a causar interferencia nociva a radio comunicaciones. Sin embargo, no es completamente seguro que no ocurrirá interferencia alguna en una instalación en particular. Si este equipo llega a causar interferencia nociva a la recepción de radio o televisión, la cual puede ser determinada por medio de apagar y encender el equipo, se recomienda al usuario intentar corregir la interferencia mediante una o varias de las siguientes medidas:

- Reorientar o mover la antena de recepción.
- Aumentar la separación entre el equipo y el receptor.
- Conectar el equipo a un enchufe en un circuito diferente al cual esté conectado el receptor.
- Consultar al vendedor o a un técnico de radio y televisión con experiencia para más ayuda.

**PRECAUCIÓN:** Regulaciones de la FCC advierten que modificaciones inadecuadas o cambios no autorizados a esta unidad pueden anular la autorización del usuario para operar la unidad.

## MARCAS REGISTRADAS

Manufacturado bajo licencia de Dolby Laboratories. "Dolby" el símbolo son marcas registradas de Laboratorios Dolby.



"Como un Asociado de ENERGY STAR®, Sanyo Manufacturing Corporation, ha determinado que este producto cumple con los lineamientos en eficiencia energética de ENERGY STAR®".



Este símbolo impreso, significa que el producto está listado por Underwriters' Laboratories Inc. El diseño y manufactura de este producto, reúne los rígidos estándares de U.L., contra riesgos de incendio, accidentes o descargas eléctricas.

## ESPECIFICACIONES

### Requerimientos de Potencia:

Fuente: AC 120V, 60Hz

### Consumo de Potencia:

DP26648	120 watts
DP32648	160 watts

## PROTEGER LA PANTALLA LCD

La pantalla podría dañarse si no se le da un mantenimiento adecuado. NO use objetos duros como trapos gruesos o papel. NO utilice presión excesiva cuando se limpie la pantalla de LCD; ésto podría causar decoloración permanente o puntos negros en la misma.



NUNCA aplique líquidos en aerosol a la pantalla.



## PRECAUCIONES DE MANEJO

- Manéjese sólo por el gabinete. Nunca toque la pantalla cuando está siendo manejado.
- Presión excesiva en la pantalla puede causar decoloración permanente o puntos negros.
- Daño por manejo no está cubierto por la garantía.



**CONTIENE LÁMPARAS DE MERCURIO, DESECHAR DE MANERA APROPIADA**



# CONTENIDO

IMPORTANTES MEDIDAS DE SEGURIDAD .....	20
INFORMACIÓN FCC .....	21
MARCAS REGISTRADAS .....	21
ESPECIFICACIONES .....	21
PROTEGER LA PANTALLA LCD .....	21
Precauciones de Manejo .....	21
Modo de Deshecho .....	21
CONTENIDO .....	22
ENSAMBLE DE LA BASE A LA HDTV .....	22
INSTALACIÓN—	
Colocando la HDTV de LCD .....	23
Montaje en la Pared .....	23
PARA COMENZAR—	
Precauciones .....	23
Instalación de Baterías .....	23
Conexión de Antena para señales de Aire .....	23
Paneles de Control y Conectores .....	24
Operación del Control Remoto .....	25
Conexiones .....	26
Conexión Eléctrica / Búsqueda de Canales Inicial .....	27
CONEXIONES AVANZADAS DE SEÑAL DIGITAL—	
HDMI 1 / 2 .....	28
DVI a HDMI .....	28
Salida de Audio Digital y Análogo (L/R) .....	28

CONEXIONES DE PC .....	29
Mapa de Navegación del Menú PC .....	29
OPERACIÓN DEL MONITOR PARA PC—	
Configuración de la PC .....	29
Configuración del Monitor HDTV .....	29
Tips de Operación del Menú de PC .....	29
Ajustes Manuales .....	29
OPERACIÓN DEL MENÚ EN PANTALLA .....	30
Mapa de Navegación del Menú .....	30
Búsqueda Manual de Canales .....	30
Memoria de Canales .....	31
Agregar Canales a la Memoria .....	31
Quitar Canales de la Memoria .....	31
Guía-V (Control Paternal) .....	32
Operación de Guía-V .....	32
Operación Guía-V Regional (Avanzado) .....	33
Ajustes de Imagen y Sonido .....	34
Ajustes Manuales de Imagen y Sonido .....	34
Ajustes Avanzados de Imagen y Sonido .....	34
Caption Digital .....	35
Ahorrador de Energía .....	35
Lenguaje de Menú .....	35
SUGERENCIAS ÚTILES—Problemas/Soluciones .....	36
GARANTÍA .....	37

## ENSAMBLE DE LA BASE A LA HDTV

*NOTA: Omite este paso en caso de montar la unidad a la pared.*

**Herramienta Necesaria:** Desarmador de cruz. (Remueva los tornillos de la base de la HDTV [D] antes de instalar su pedestal).

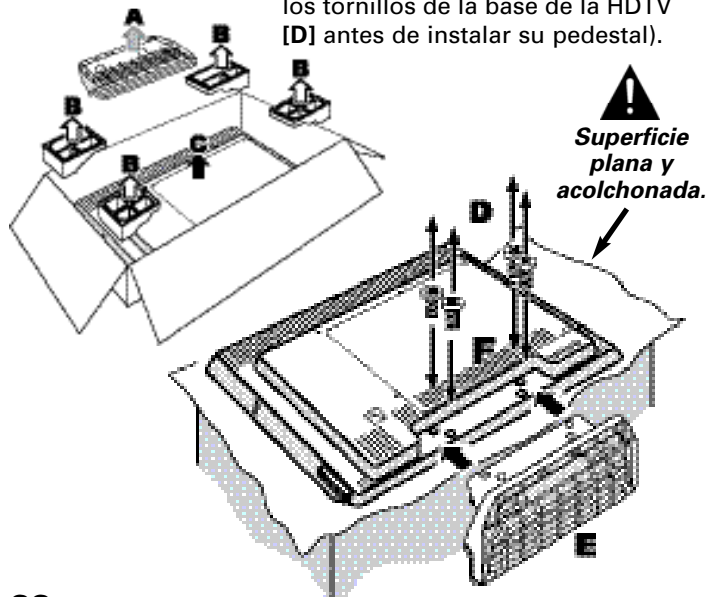

***Hola!*** soy tu nuevo televisor Sanyo de pantalla ancha LCD HDTV. No me conectes todavía! Por favor lee con cuidado este manual para saber de mis funciones tales como: sintonizador HD integrado, Control Paternal, Canales Digitales, mi entrada para PC y mucho más...

# INSTALACIÓN

## COLOCANDO LA HDTV DE LCD

**!** Siempre utilice una superficie firme y plana al colocar su HDTV. **No se coloque la HDTV en áreas confinadas. Mantenga suficiente espacio para una buena ventilación.**

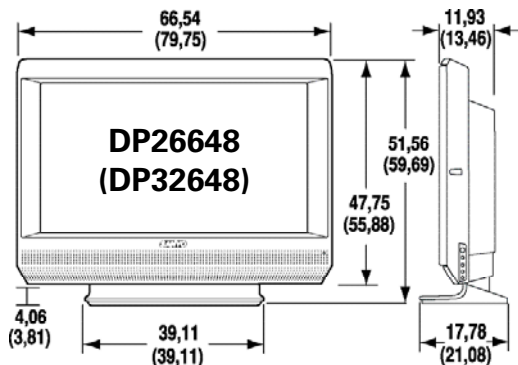

NOTA: Todas las dimensiones están en centímetros (cm).

## MONTAJE EN LA PARED

Use los tornillos colocados en los huecos para el ensamble de la base en la parte inferior trasera de la HDTV para asegurarla al estuche especial de montaje en pared.

NOTA: Este estuche no está incluido.

Interfase Estándar VESA:  
200 x 200

Orificios para montaje

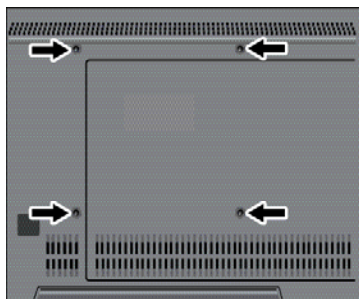

Medida de los tornillos:

Diámetro M6, Longitud – 12mm (mínimo); 16mm (máximo)

# PARA COMENZAR

**1** Instale las baterías en el Control Remoto.  
(2 baterías **eneloop** recargables "AAA" Ni-MH)

## **!** PRECAUCIONES

No utilice recargables junto con desechables, otros tipos, mezcladas con nuevas y viejas o baterías con diferente carga.

No exponga el Control Remoto o las baterías al calor o humedad.

Asegurese de que las marcas "+" y "-" de las baterías correspondan con las de el Control Remoto.

Para recargar las baterías **eneloop** por favor siga las instrucciones de el cargador de baterías (no incluido).

Por favor recicle baterías recargables desgastadas.

Para más información visite: [www.eneloopusa.com](http://www.eneloopusa.com)



**2** Conexión de Antena para señales de Aire

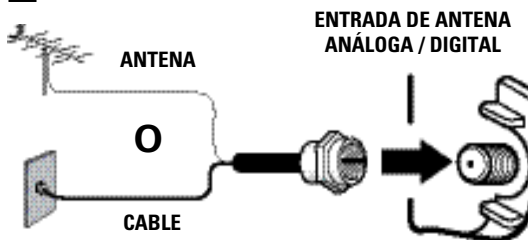

## **ESTA HDTV PUEDE SINTONIZAR:**

a. Señales Digitales y Análogas de una antena aerea.

O

b. Canales de TV por Cable análogos o sin codificar.

NOTAS: Se debe usar el MENU en pantalla para buscar canales de TV por Cable sin codificar.

Para obtener la mejor imagen, conecte su Decodificador o Receptor Satelital a las entradas de HDMI1, 2 o Video 2 ó 3.

Esta HDTV puede recibir CUALQUIER señal RF que sea transmitida.

# PARA COMENZAR—PANELES DE CONTROL Y CONECTORES

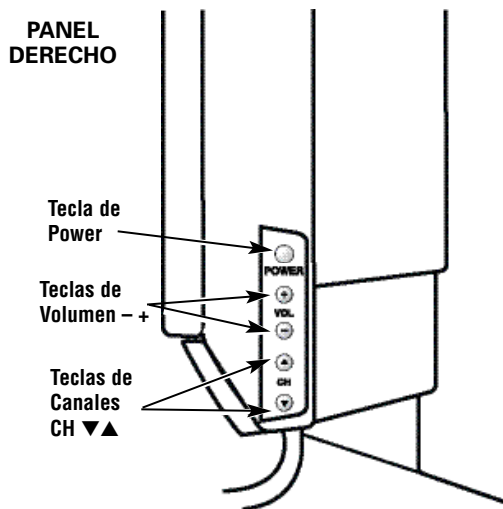

- ① **Entrada S-Video (VIDEO1), PÁGINA 26**—Para realzar los detalles de la imagen, utilice S-Video en lugar de los conectores de Video, de ser disponibles en su equipo externo. (La conexión de S-Video anulará la conexión en el conector de VIDEO1).
- ② **Salida de Audio Digital (Coaxial), PÁGINA 28**—Use un cable de Audio Digital tipo “Phono” (Coaxial) para conectar la salida de Audio Digital a un sistema de audio avanzado equipado con Dolby® Digital 5.1.
- ③ **Entrada Video Componente (VIDEO2 o VIDEO3), PÁGINA 26**—Conecte equipo de video digital a los conectores Y (verde), Pr (azul), Pb (rojo) y los de Audio L/R. Estos conectores automáticamente detectarán el tipo de señal siendo recibida.
- ④ **Conectores de Salida de Audio Análogo (L/R), PÁGINA 28**—Conecte equipo externo de audio aquí.
- ⑤ **Entrada para PC y Estéreo Audio Mini PÁGINA 29**—Conecte salidas de computadora y audio a estos conectores.
  - MONITOR RGB (D-SUB)
  - AUDIO R/L (Conector Estéreo Mini)

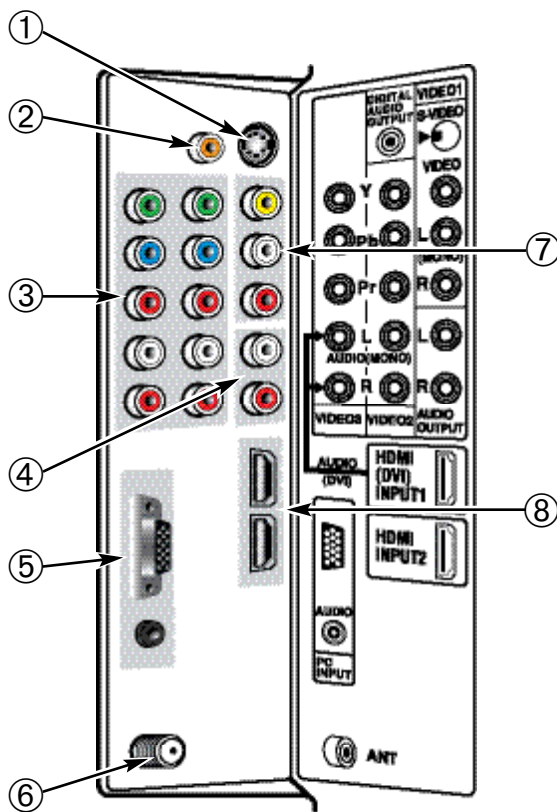

- ⑥ **Entrada de Antena Análoga/Digital, PÁGINA 23**—Conecte una antena de RF o sistema de Cable Análogo a este conector.
- ⑦ **Entrada Audio/Video (VIDEO1), PÁGINA 26**—Conecte equipo de video análogo aquí.
- ⑧ **Entrada HDMI1/2 (Interfase Multimedia de Alta Definición), PÁGINA 28**—Interfase completamente digital que acepta señales de video sin compresión para obtener la mejor calidad de imagen posible. HDMI soporta protección de copia HDCP, lo que permite la transmisión de contenido digital protegido. La señal también puede incluir audio Dolby® Digital o PCM, si está disponible.



# OPERACIÓN DEL CONTROL REMOTO

① **Tecla PIX Shape**—Utilice para elegir opciones entre Pix1 – Pix4. Las opciones disponibles dependen de la señal y la relación de aspecto transmitida.

② **Tecla de INPUT**—Presione para seleccionar la fuente de video que desea ver: RF Análogo, RF Digital, Video 1, Video 2, Video 3, HDMI 1, HDMI 2 o PC Input.

③ **Tecla Info**—Despliega información en un recuadro.

**La Barra de Antena Digital puede tener:** Tipo de señal, Núm. de Canal, ID de Estación, Clasificación de Programa, Fuerza de Señal, Información Detallada del Programa, Info. de Audio y Título del programa.

**La Barra de Antena Análoga puede tener:** Tipo de señal, Núm. de Canal, ID de Estación, Clasificación de Programa e Info. de Audio.

**La Barra de Cable puede tener:** Tipo de señal, Núm. de Canal, ID de Canal (sólo análogo), Clasificación del Programa, Fuerza de Señal e Info. de Audio.

④ **Tecla Reset**—Presionar **dos veces** para regresar a valores de fábrica. La Búsqueda de Canales comenzará automáticamente.

*NOTA: La lista anterior de canales será reemplazada.*

⑤ **Teclas Numéricas**—Presione dos teclas por canal. Ejem: Presione 0 y 6 para el canal 6.

⑥ **Teclas de Canal CH▲▼**—Presione para navegar los canales en la memoria.

⑦ **Tecla Recall**—Cambia entre los últimos dos canales accesados.

⑧ **Teclas de Navegación del Menú:**

**Menu**—Muestra el menú en pantalla.

**Teclas de Cursor ▲ ▼**—Mueven el cursor hacia arriba o abajo.

**Teclas de Cursor < >**—Mueven el cursor hacia la izquierda o derecha.

**Tecla Enter**—Activa la opción seleccionada, cuando se requiera.

**Tecla Exit**—Presionar para salir del menú.

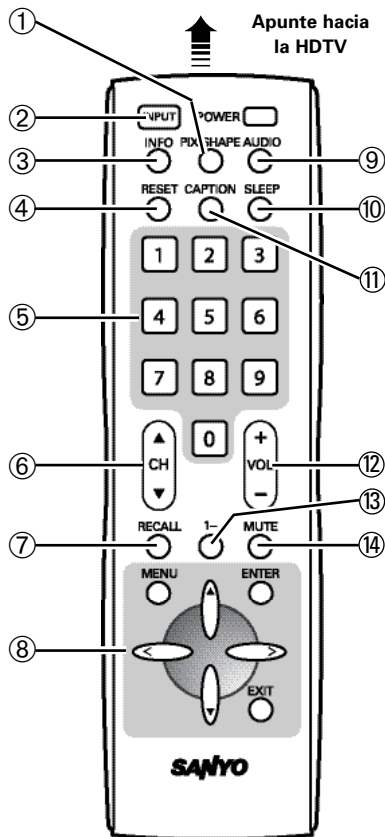

⑨ **Tecla Audio**—Selecciona el modo de audio deseado, de ser disponible.

⑩ **Tecla Sleep**—Presione **SLEEP** y luego **"0"** para incrementar el apagado automático en intervalos de 30 minutos hasta 3 horas.

*NOTA: Este modo se cancela al apagar la HDTV.*

⑪ **Tecla Caption**—Despliega los modos de: Digital CC1 a CC6, o Análogo CC1 a CC4, QuikCap o Apagado. La apariencia de los subtítulos puede ser modificada en el menú.

⑫ **Teclas de Volumen**—Incrementa (+) o disminuye (–) la intensidad del sonido.

⑬ **Tecla "1- "**—Para canales mayores al 99, presione seguido de los dos números restantes.

⑭ **Tecla Mute**—Cancela o restaura el audio.

# PARA COMENZAR—CONEXIONES

## 3 Conexiones para Señal Análoga— Video1 (opcional)

**Conecte un dispositivo análogo tal como un Decodificador de Cable, Receptor Satelital o Videocasetera.**

**Entradas RCA (compuestas)** están incluidas en su nueva HDTV para proveer compatibilidad con dispositivos análogos anteriores, tales como una Videocasetera. El conector S-Video proveerá la mejor imagen análoga. Si se cuenta con un dispositivo con salida S-Video, se recomienda su uso sobre el conector estándar.

1. Conecte un cable AV a la entrada VIDEO 1 de la HDTV y a su equipo análogo, como se muestra. Concuérde el color del cable con la entrada respectiva. (cable no incluido)
2. Presione la tecla **INPUT** para cambiar de señal y seleccionar Video 1.

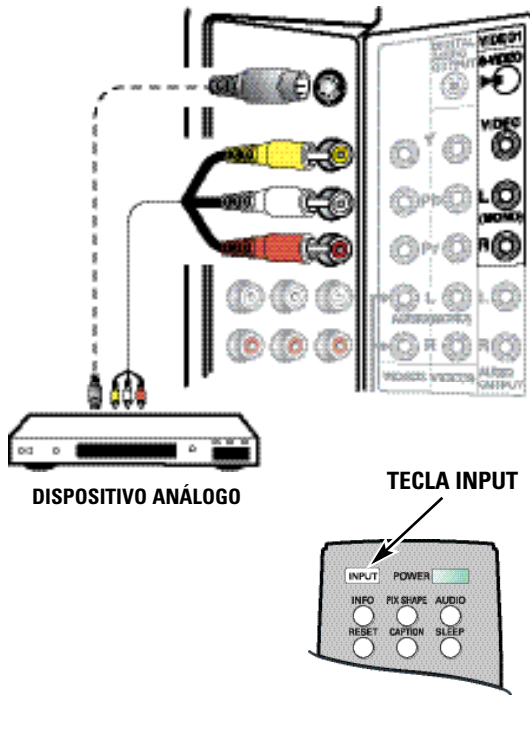

## 4 Conexiones de Señal Digital— Video1 y Video3 (opcional)

**Conecte dispositivos digitales tales como Decodificadores de Cable, Satelite HD y/o Reproductor DVD.**

**Las entradas de Componente de esta HDTV** aceptan varias señales digitales, haciendolas una muy buena opción para una buena calidad y resolución de imagen.

1. Conecte un cable de COMPONENTE a un grupo de entradas Verde, Azul y Roja (Video2 o 3) de la HDTV y a su dispositivo digital, como se muestra (cable no incluido).
2. Conecte un cable de AUDIO al grupo correspondiente de entradas Roja y Blanca, como se muestra (cable no incluido).
3. Presione la tecla **INPUT** para cambiar de señal y seleccionar Video 2 ó 3.

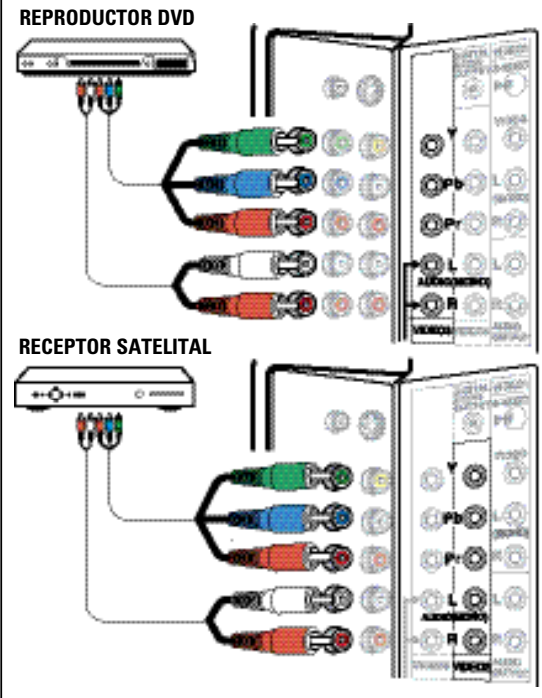

# PARA COMENZAR— CONEXIÓN ELÉCTRICA / BÚSQUEDA DE CANALES

## CONEXIÓN ELÉCTRICA

**3** Conecte el cordón de potencia de AC (120V AC, 60 Hz).

**4** Presione la tecla de POWER (siga las instrucciones en pantalla).

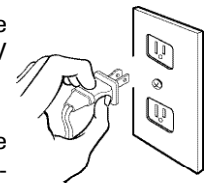

A la toma de 120VAC

## BÚSQUEDA DE CANALES INICIAL

**5** Presione la tecla **CH ▲** para buscar señales conectadas a la entrada de Antena.

La Búsqueda de Canales buscará señales de **Antena y Cable**. Si señales de **Antena Aerea** son detectadas, la HDTV buscará señales tanto análogas como digitales. Si se detectan señales de **Cable**, la HDTV buscará sólo canales análogos de Cable.

Los canales se almacenan en la Memoria y pueden ser seleccionados usando las teclas de **CHANNEL ▲** y **▼**.

Si no detecta señales de Antena Aerea o Cable, la HDTV comenzará una búsqueda de AV.

Si ninguna de estas búsquedas detecta una señal válida, la HDTV sintonizará la entrada de Video1.

Please connect all antennas and signals to the jacks and terminals.

Press CHannel UP for channel search.

Press CHannel DOWN for AV search.

PANTALLA INICIAL

## ALL CHANNEL SEARCH

Please wait while your TV searches for available cannels

Analog Channels found: 0  
Digital Channels found : 0

2%

EXIT Return to search MENU

POWER Power Off

PANTALLA DE BÚSQUEDA DE CANALES

## BÚSQUEDA AV

*NOTA: Asegúrese que todos los dispositivos externos de video que conecte a su HDTV estén prendidos antes de comenzar la búsqueda AV.*

**6** Presione la tecla **CH ▼** para buscar señales de dispositivos conectados a entradas AV.

La búsqueda AV comenzará por revisar las entradas AV con señal válida, comenzando por la entrada Video1. Cuando se detecta una señal válida, el proceso de búsqueda termina y la HDTV la sintoniza.

Si no se detecta una señal válida en ninguna entrada AV, la HDTV sintonizará la entrada Video1.

Please wait while your TV searches the AV connections for available signals

PANTALLA DE BÚSQUEDA AV

# CONEXIONES AVANZADAS AV

## CONEXIONES AVANZADAS DE SEÑAL DIGITAL—HDMI A HDMI

**Conecte dispositivos digitales compatibles como un Decodificador HD, Receptor Satelital HD, Reproductor DVD y Consola de Juego.**

**HDMI**—Interfase completamente digital que acepta señales de video sin compresión para obtener la mejor calidad de imagen posible. HDMI soporta protección de copia HDCP, lo que permite la transmisión de contenido digital protegido. La señal también puede incluir audio Dolby® Digital o PCM, si está disponible.

- 1 Conecte un cable HDMI a una de las entradas HDMI de la HDTV y a su dispositivo externo (cable no incluido).

*NOTA: Presione la tecla **INPUT** para seleccionar la señal de entrada HDMI 1 o HDMI 2.*

## DVI A HDMI

- 1 Use un adaptador (no incluido) para conectar un dispositivo DVI a una entrada HDMI.
- 2 Conecte la salida de audio del dispositivo a la entrada de Audio L/R del grupo VIDEO3.

*NOTA: Audio sólo es disponible cuando se usa HDMI1.*

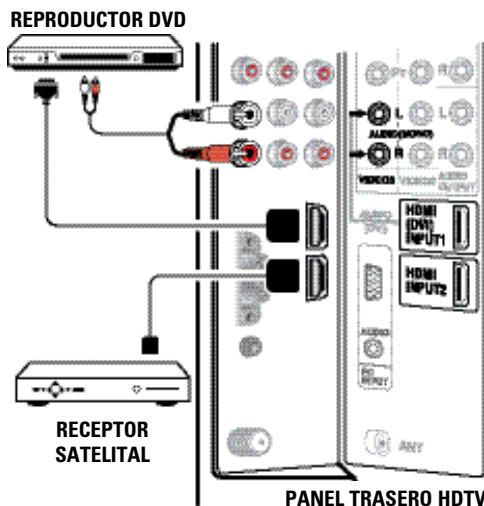

## SALIDA DE AUDIO DIGITAL

- 1 Conecte la Salida de Audio Digital a un receptor multicanal, como se muestra.

*NOTA: Audio Dolby® Digital 5.1 está disponible de la salida de audio digital sólo cuando se recibe como parte de la señal de antena digital.*

**CABLE DE AUDIO DIGITAL TIPO "PHONO" (No Incluido)**

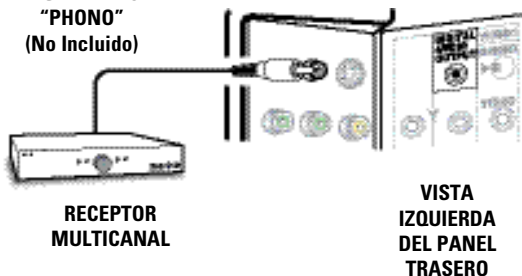

## SALIDA DE AUDIO ESTÉREO (ANÁLOGO L/R)

- 1 De la salida Audio Out conecte el amplificador de estéreo, como se muestra.

*NOTA: No conecte bocinas externas directamente a la HDTV.*

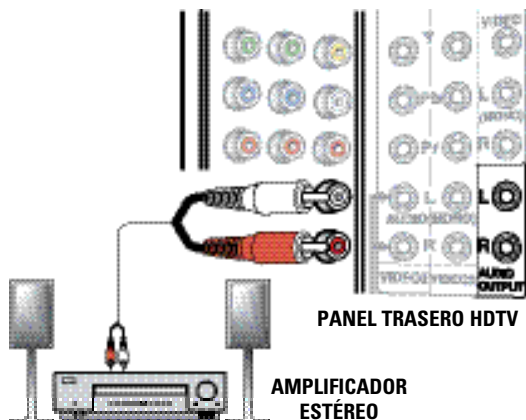

# CONEXIONES DE PC



**NOTA:** Antes de conectar algún cable, desenchufe de la toma AC los cables de corriente tanto del Televisor HDTV como el de la PC.

- 1 Conecte un cable RGB de la salida de monitor de la PC al conector PC Input de la HDTV (cable RGB no incluido).
- 2 Inserte un extremo de un cable de Audio Estéreo Mini a la salida de audio de la PC y el otro extremo a la entrada de audio PC Input en la HDTV (cable de Audio Estéreo Mini no incluido).

**TIP:** El volumen puede ser ajustado con la PC y/o con las teclas **VOLUME ▲** y **▼** de la HDTV.

- 3 Utilice la opción de *Auto Ajuste* del Menú de PC.



**NOTA:** Encender la HDTV y cualquier otro equipo externo antes de encender la computadora.

## MAPA DE NAVEGACION DEL MENÚ PC

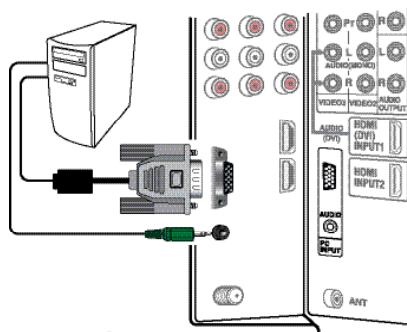
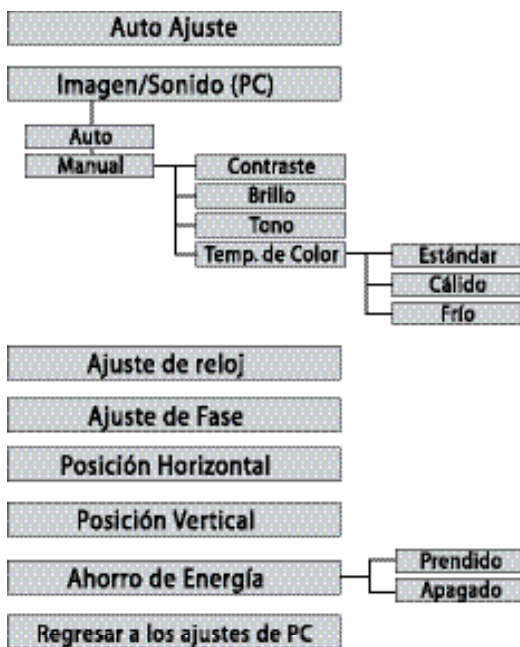

## OPERACIÓN DEL MONITOR PARA PC

### CONFIGURACIÓN DE LA PC

Para evitar una condición "Fuera de Rango", baje la resolución en su PC a un valor XGA, como lo es 1024 x 768 px, antes de quitar su monitor actual.

### CONFIGURACIÓN DEL MONITOR HDTV

La *Frecuencia*, *Resolución*, *Dot Clock*, *Fase*, *Posición Horizontal* y *Vértical* son ajustadas automáticamente cuando se selecciona la opción de *Auto Ajuste*.

### TIPS DE OPERACIÓN DEL MENU DE PC

Ajustes de Imagen y Sonido en el Menú de PC no afectan ajustes de otras entradas.

Presione **RESET** dos veces para restaurar a los valores de fábrica.

### AJUSTES MANUALES

**Temp. de Color**—Presione **ENTER** para seleccionar el ajuste.

**Dot Clock**—Dot Clock ajusta la Frecuencia de Barrido para igualarla a la de su PC.

**Fase**—Ajuste la Fase cuando la imagen aparenta estar borrosa o vibrar.

**Posición-H**—Mueve la imagen horizontalmente.

**Posición-V**—Mueve la imagen verticalmente.

**Ahorro de Energía**—Cuando la HDTV deje de detectar señal de la PC, cambia a modo de espera. Regresará a operación normal cuando vuelva a detectar señal de la PC.

**Regresar a ajustes de PC**—Reestablece todos los valores iniciales de fábrica del Menú de PC.

# OPERACIÓN DEL MENÚ EN PANTALLA

## MAPA DE NAVEGACIÓN DEL MENÚ

### MENÚ PRINCIPAL

### OPC. SUB-MENÚ

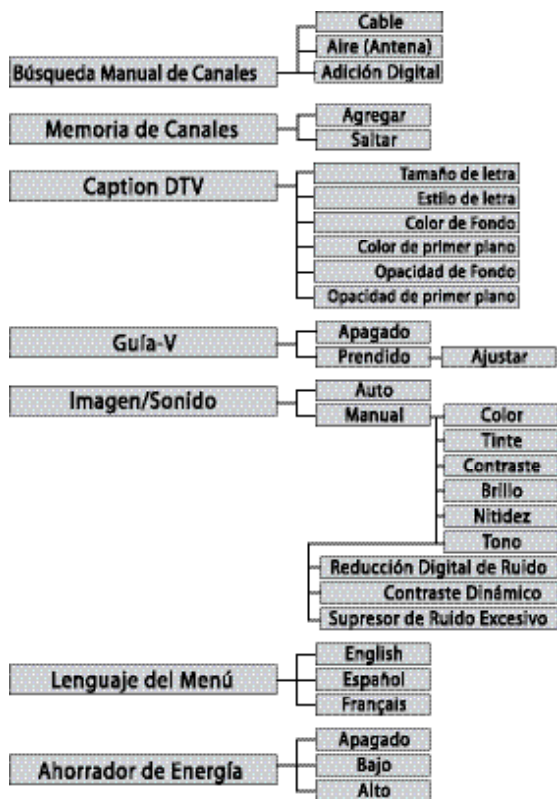

## BÚSQUEDA MANUAL DE CANALES

### BÚSQUEDA MANUAL DE CANALES TIENE 3 CATEGORÍAS

- Cable
- Aire (Antena)
- Adición Digital

**Búsqueda en Cable** agrega canales análogos y digitales sin codificar. Esta búsqueda puede tomar varios minutos. Cuando termine, la HDTV sintonizará el canal digital sin codificar más bajo de estar disponible. De no ser así, la HDTV sintonizará el canal análogo más bajo.

**Búsqueda en Aire (Antena)** agrega canales digitales y análogos transmitidos por Aire. Al terminar, la HDTV sintonizará el canal Digital o Análogo más bajo. De no haber señal, la HDTV sintonizará Video 1.

**Búsqueda de Adición Digital** agrega cualquier canal digital nuevo a la base de datos.

- 1 Presione la tecla **MENU** para exhibir el menú principal.
- 2 Use las teclas **CURSOR ▲▼** para resaltar *Búsqueda Manual*. Presione **ENTER**.
- 3 Use las teclas de **CURSOR ▲▼** para seleccionar *Cable*, *Aire (Antena)* o *Adición Digital*.

Al terminar la búsqueda, la HDTV saldrá del Menú y regresará a la pantalla normal.

**NOTA:** "No disponible" aparecerá en la pantalla cuando una opción no se pueda utilizar.

TIPO DE SEÑAL	OPCIONES DE MENÚ NO DISPONIBLES
RF Análogo	Caption DTV (subtítulos)
RF Digital	Ninguna (todas las opciones son disponibles)
Video 1	Búsqueda Manual de Canales, Memoria de Canales, Caption DTV
Video 2/3 HDMI 1/2	Búsqueda Manual de Canales, Memoria de Canales, Caption DTV, Guía-V

**INFO. IMPORTANTE:** Esta HDTV mantiene una sola base de datos para canales digitales. Por lo tanto cuando busque canales digitales de Cable, la base de datos de canales digitales será borrada. Usted sólo podrá recibir aquellos canales ClearQAM provistos por su compañía de cable.

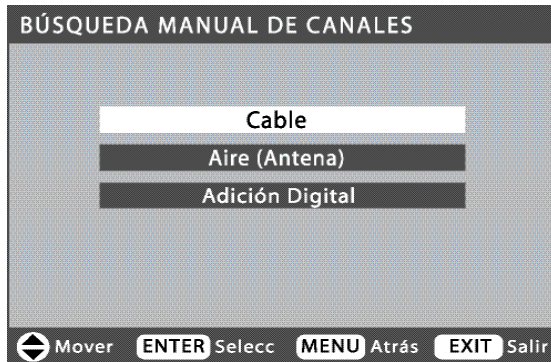

**NOTA:** Para información sobre canales digitales locales, visite [www.antennaweb.org](http://www.antennaweb.org).

# MEMORIA DE CANALES

*Memoria de Canales* es una base de datos de canales almacenados que se pueden acceder con las teclas de **CH ▲▼**. Modifíquela agregando o quitando canales.

**1** Presione la tecla **MENU** para exhibir el menú principal.

**2** Use las teclas de **CURSOR ▲▼** para resaltar *Memoria de Canales*. Presione **ENTER**.

## AGREGAR CANALES A LA MEMORIA

**3** Use las teclas **NUMÉRICAS** para seleccionar el canal que desea agregar.

*NOTA: Use la tecla 1-- para seleccionar canales de cable mayores al 99.*

**4** Presione **ENTER** para *Agregar* el canal a la Memoria.

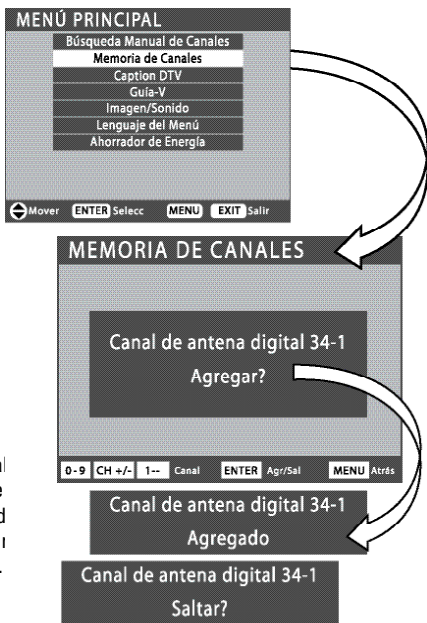

Esta pantalla aparece después de presionar **ENTER**.

Luego de 3 segundos, en la pantalla aparecerá el mensaje "Saltar?"

## QUITAR CANALES DE LA MEMORIA

**3** Use la tecla **CHANNEL ▲▼** o las teclas numéricas para seleccionar el canal que desea quitar.

*NOTA: Use la tecla 1-- para seleccionar canales de cable mayores al 99.*

**4** Presione **ENTER** para *Quitar* el canal de la Memoria.

**5** Presione **EXIT** para regresar a la pantalla normal.

## Pantallas de Memoria de Canales

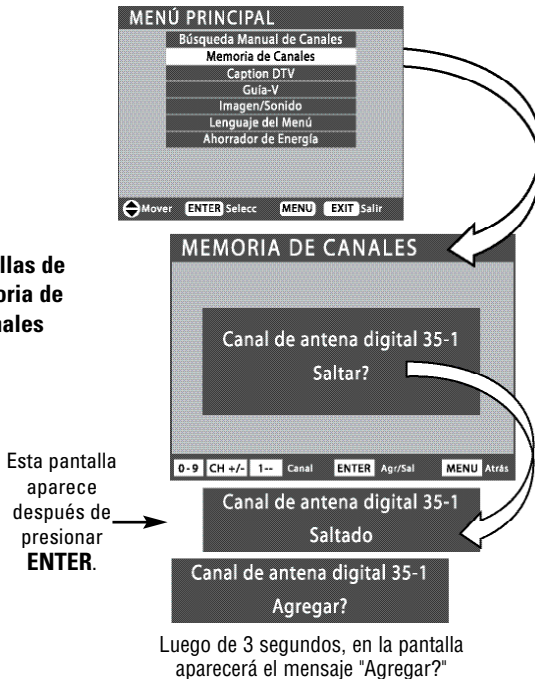

Esta pantalla aparece después de presionar **ENTER**.

Luego de 3 segundos, en la pantalla aparecerá el mensaje "Agregar?"

**INFORMACIÓN IMPORTANTE:** Cuando un canal digital es eliminado, todos sus sub-canales también son eliminados. Sólo aquellos canales digitales previamente eliminados pueden ser agregados nuevamente a la base de datos.

Sintonice canales "saltados" usando las teclas numéricas. Si un sub-canal digital se agrega de nuevo a la base de datos, entonces todos los sub-canales de ese canal serán agregados de nuevo.

(Operaciones del Menú continúan en la página 32).

# OPERACIÓN DEL MENÚ EN PANTALLA (CONTINUACIÓN)

## GUÍA-V (CONTROL PATERNAL)

**NOTA: ESTA FUNCIÓN ESTÁ DISEÑADA PARA CUMPLIR CON REGULACIONES DE LA FCC PARA V-CHIP EN LOS ESTADOS UNIDOS DE AMÉRICA, ESTA FUNCIÓN PUDIERA NO ACTIVARSE CON SEÑALES QUE ORIGINEN DE OTROS PAISES.**

Esta televisión Sanyo está equipada con un circuito electrónico V-CHIP para interpretar los códigos de clasificación de la MPAA y ordenamientos de Control Paternal en TV digital. Cuando estos códigos son detectados la HDTV desplegará o bloqueará la señal dependiendo de las opciones hechas en el sistema Guía-V.

Utilice esta función para bloquear programas con contenido que considere inapropiado para sus hijos.

### MÁS INFORMACIÓN

Puede consultar información adicional sobre la clasificación V-Chip y MPAA en las páginas: [www.v-chip.org](http://www.v-chip.org) y [www.mpa.org](http://www.mpa.org).

### OPERACIÓN DE GUÍA-V

- 1 Utilice las teclas de **CURSOR ▲▼** para resaltar *Guía-V* en el Menú principal. Presione **ENTER**.
- 2 Utilice las teclas de **CURSOR ▲▼** para resaltar *Prendido* en el Menú de Guía-V. Presione **ENTER**.

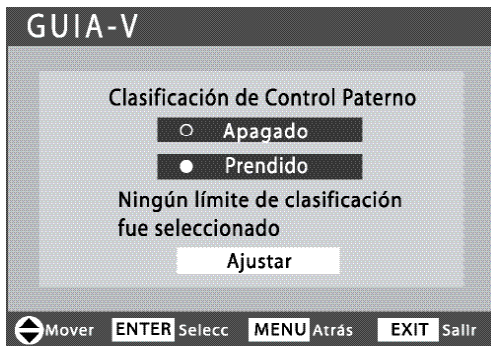

- 3 Utilice las teclas de **CURSOR ▲▼** para seleccionar *Ajustar*. Presione **ENTER**.
- 4 Utilice las teclas de **CURSOR ▲▼** y **< >** para seleccionar *CINE*, *TV*, o *Clase de Contenido* (un cuadro verde aparecerá a un lado de la selección).  
*NOTA: La clasificación de contenido está bajo: FV, D, L, S y V.*
- 5 Presione la tecla **ENTER** para *Bloquear* o *Permitir* clasificaciones seleccionadas. Un símbolo de candado aparecerá a un lado de la opción de clasificación seleccionada indicando que está bloqueada.

### TIPS DE OPERACIÓN:

- Los valores de la Guía-V son efectivos para canales Análogos, canales Digitales y señales de Video1.
- Usted puede bloquear porciones de la clasificación escogiendo una o más de las clasificaciones de contenido (D, L, S, y V). Bloqueando sólo las clasificaciones de contenido L y S de TV-14, por ejemplo, programas con clasificación TV-14 con una clasificación de contenido D y/o V todavía podrían verse.

### EJEMPLO DE CLASIFICACIÓN DE GUÍA-V

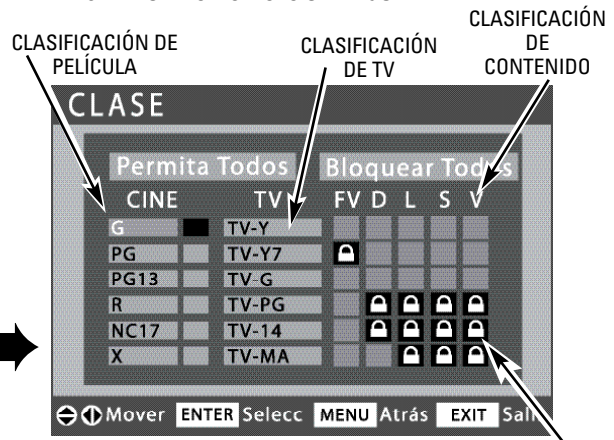

CLASIFICACIONES BLOQUEADAS



## OPERACIÓN GUÍA-V REGIONAL (AVANZADO)

La Clasificación V-Chip Regional 5 (RRT5) es un sistema de clasificación avanzada V-Chip para canales digitales recibidos por medio de antena. Su nueva HDTV Sanyo es compatible con este sistema alterno.

Cuando la HDTV detecta información RRT5 compatible, es descargada y almacenada en la memoria y el menú es modificado para incluir la opción de *Ajuste Avanzado*.

Cuando se selecciona la opción de *Ajuste (Avanzado)*, se despliega la pantalla de *Clasificación Avanzada*.

- 1 Utilice las teclas de **CURSOR ▲▼** para resaltar *Guía-V* en el Menú principal. Presione **ENTER**.
- 2 Utilice las teclas de **CURSOR ▲▼** para resaltar *Prendido* en el menú de Guía-V. Presione **ENTER**.
- 3 Utilice las teclas de **CURSOR ▲▼** para resaltar *Ajuste (Avanzado)*. Presione **ENTER**.
- 4 Utilice las teclas de **CURSOR ▲▼** y **< >** para seleccionar una clasificación.

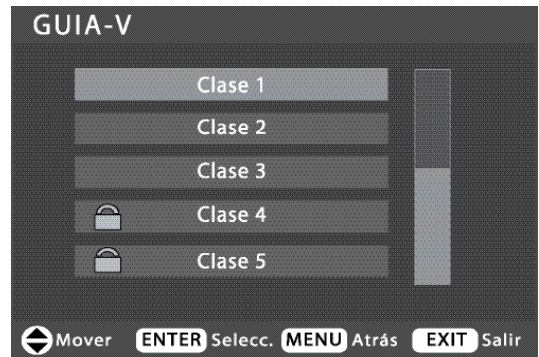
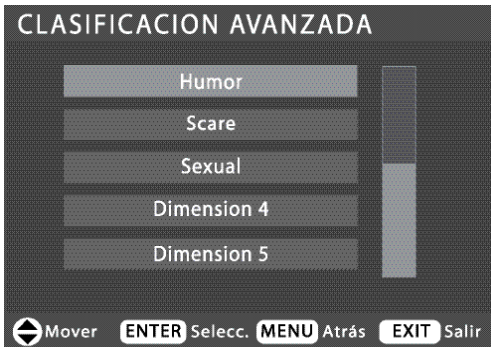

- 5 Presione **ENTER** para *Bloquear* o *Permitir* la clasificación seleccionada. Un candado aparecerá a un lado de la clasificación indicando que está bloqueada.

La tabla de clasificación avanzada reflejará opciones previamente seleccionadas.

*NOTA: Si la HDTV se restaura a los valores originales de fábrica o si se realiza una Búsqueda de Cable Manual, sólo aparecerá en el Menú la opción de Ajustar. La opción de Ajustar (Avanzado) reaparecerá cuando la HDTV detecte una vez más información RRT5.*

*La pantalla de Guía-V que se muestra abajo sólo es un ejemplo. Las opciones desplegadas dependerán de la región. Por ejemplo, las clasificaciones RRT5 en San Francisco, California pueden variar a las de Little Rock, Arkansas.*

**TIP:** Puede haber más clasificaciones de las que se despliegan en pantalla. Cuando aparezca una barra de desplazamiento vertical, use las teclas de **CURSOR ▲▼** para poder acceder a las clasificaciones adicionales.

# OPERACIÓN DEL MENÚ EN PANTALLA (CONTINUACIÓN)

## AJUSTES DE IMAGEN / SONIDO

Seleccione *Auto* para aceptar valores predeterminados para cada parámetro.

Seleccione *Manual* para ajustar los valores de Imagen y Sonido a sus preferencias personales.

### AJUSTES MANUALES DE IMAGEN Y SONIDO

- 1 Use las teclas de **CURSOR ▲▼** para seleccionar *Imagen / Sonido*. Presione **ENTER**.
- 2 Use las teclas de **CURSOR ▲▼** para seleccionar *Manual*. Presione **ENTER**.

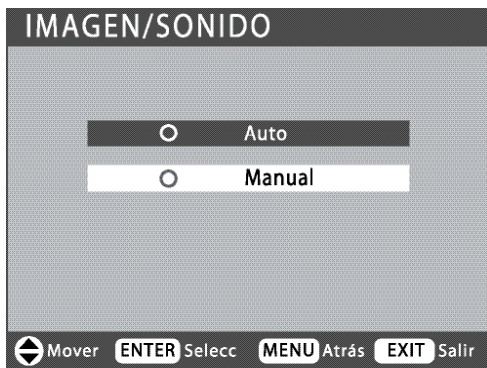

### AJUSTES A LOS NIVELES DE IMAGEN Y SONIDO

- 3 Use las teclas de **CURSOR ▲▼** para seleccionar *Tinte, Contraste, Brillo, Nitidez o Tono*.
- 4 Use las teclas de **CURSOR < >** para ajustar los valores.



### AJUSTES AVANZADOS DE IMAGEN Y SONIDO

- 3 Use las teclas de **CURSOR ▲▼** para seleccionar *Reducción Digital de Ruido, Contraste Dinámico o Supresor de Ruido Excesivo*.



- 4 Presione la tecla del **CURSOR >** para las opciones.
- 5 Use las teclas **▲▼** para seleccionar *Perndido o Apagado*. Presione **ENTER**.

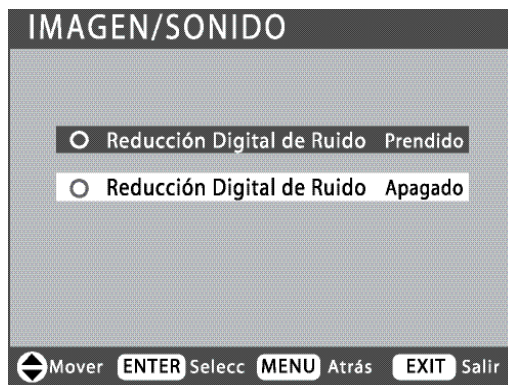

- 6 Presione la tecla **MENU** para regresar al Menú previo o la tecla **EXIT** para regresar a la pantalla normal.

## CAPTION DIGITAL

Caption Digital es información de texto oculta, transmitida junto con la imagen y el sonido. Al activar esta característica, la HDTV abre estos subtítulos y los sobre impone a la imagen. (Las estaciones de televisión deciden cual señal de transmisión captada "subtítulos" enviar).

Estos subtítulos se pueden personalizar utilizando el menú como se muestra.

- 1 Use las teclas de **CURSOR ▲▼** para seleccionar *Caption DTV*. Presione **ENTER**.
- 2 Use las teclas de **CURSOR ▲▼** para elegir la opción que desea ajustar.
- 3 Use las teclas de **CURSOR < >** para ajustar el valor.

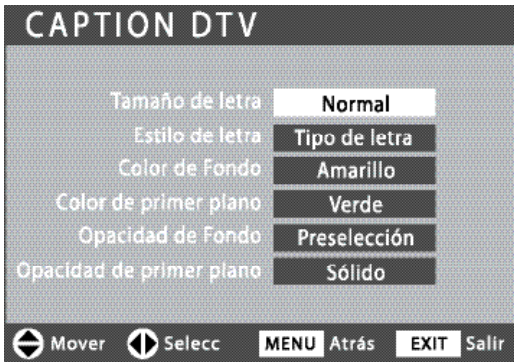

*NOTAS: Si Opacidad es seleccionada a transparente, los subtítulos pueden ser difíciles de ver. Solamente las Transmisiones Captadas (Closed captions) Digitales establecidas por el estándar EIA 708B son afectadas por todos estos ajustes.*

## LENGUAJE DE MENÚ

- 1 Use las teclas de **CURSOR ▲▼** para elegir *Lenguaje de Menú*. Presione **ENTER**.
- 2 Use las teclas de **CURSOR ▲▼** para elegir *English, Español o Français*. Presione **EXIT**.

## AHORRADOR DE ENERGÍA

Esta función de ahorro de energía reduce el nivel de brillo de la HDTV. Las opciones son:

- **APAGADO**—la función no está activada y el consumo de energía es normal.
  - **BAJO**—el nivel de ahorro de energía es bajo y el brillo de la HDTV es más bajo de lo normal.
  - **ALTO**—el nivel de ahorro de energía es alto y el nivel de brillo de la HDTV es el más bajo.
- 1 Use las teclas de **CURSOR ▲▼** para elegir *Ahorrador de Energía*. Presione **ENTER**.
  - 2 Use las teclas de **CURSOR ▲▼** para elegir *Apagado, Bajo o Alto*.



*NOTA: Los niveles de ajustes del modo de Ahorro de Energía varían dependiendo del modo de Imagen y Sonido.*

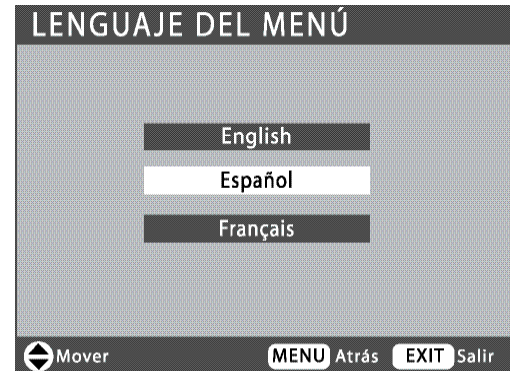

# SUGERENCIAS ÚTILES—Problemas/Soluciones

Si experimenta problemas con su HDTV, revise esta tabla para encontrar una o más posibles soluciones.

**Antes de regresar su HDTV**, por favor visite nuestro sitio de internet [www.sanyoctv.com](http://www.sanyoctv.com) o llame **sin costo al 1.800.877.5032**.

**Nosotros le podemos ayudar!**

Problema	Confirme las Sigüientes Condiciones	Intente estas Soluciones	Página
No Imagen / Sonido (Imagen Digital)	<ul style="list-style-type: none"> <li>Revise la conexión de Antena o Equipo externo.</li> <li>Podría ser un problema de la transmisora.</li> <li>Podría estar la función MUTE activada.</li> </ul>	<ul style="list-style-type: none"> <li>Ajuste la Antena.</li> <li>Seleccione un canal diferente.</li> <li>Presione la tecla <b>RESET</b> dos veces o reinicie una búsqueda de canales.</li> <li>Ajuste el Volumen.</li> </ul>	<b>23, 25 34</b>
No Subtítulos (Caption Digital)	<ul style="list-style-type: none"> <li>Revise si la estación está transmitiendo señal Caption. Seleccione otro canal.</li> </ul>	<ul style="list-style-type: none"> <li>Presione la tecla <b>CAPTION</b> para activar la función.</li> </ul>	<b>25, 35</b>
Subtítulos no se pueden personalizar.	<ul style="list-style-type: none"> <li>Carencia de señal Caption Digital.</li> </ul>	<ul style="list-style-type: none"> <li>Presione la tecla <b>CAPTION</b> para seleccionar Caption Análogo.</li> </ul>	<b>25, 35</b>
No se muestra la imagen completa en la pantalla.		<ul style="list-style-type: none"> <li>Presione la tecla de <b>PIX SHAPE</b> para expandir o acercar la imagen.</li> </ul>	<b>25</b>
Recepción pobre de Imagen / Sonido.	<ul style="list-style-type: none"> <li>Revise si el programa es a color.</li> <li>Revise las conexiones de Antena o equipo externo.</li> <li>Color o Tinte mal ajustados.</li> <li>Podría ser problema de la estación.</li> <li>Podría estar la función MUTE activada.</li> </ul>	<ul style="list-style-type: none"> <li>Seleccione un canal diferente.</li> <li>Ajuste la antena.</li> <li>Presione la tecla <b>RESET</b> dos veces o reinicie una búsqueda de canales.</li> <li>Ajuste el Volumen y/o Imagen.</li> </ul>	<b>23–25 34</b>
El mensaje de “No señal” aparece en la pantalla.	<ul style="list-style-type: none"> <li>Revise las conexiones de Audio/Video.</li> <li>Revise las conexiones del equipo externo.</li> <li>Revise los ajustes del equipo externo</li> <li>Revise la conexión de la Antena</li> </ul>	<ul style="list-style-type: none"> <li>Presione la tecla <b>INPUT</b>.</li> <li>Prenda el equipo externo.</li> <li>Gire la antena. Instale un amplificador de señal.</li> <li>Igualé las salidas del equipo externo con las conexiones de entrada.</li> </ul>	<b>23–28</b>
Distorsión de la Imagen Digital.	<ul style="list-style-type: none"> <li>Presione <b>INFO</b> y revise el nivel de la señal.</li> </ul>	<ul style="list-style-type: none"> <li>Gire la antena, Instale un amplificador de señal.</li> <li>Instale una antena Digital Externa.</li> </ul>	<b>23, 25</b>
No selecciona o no busca algunos canales.	<ul style="list-style-type: none"> <li>El canal pudo haber sido removido de la memoria.</li> <li>Revise las conexiones de antena.</li> <li>Ninguna señal digital está siendo transmitida.</li> <li>Señales están débiles.</li> <li>Opción de bloqueo Guía-V activada.</li> </ul>	<ul style="list-style-type: none"> <li>Seleccione <i>Memoria de Canales</i> y manualmente agregue los canales o inicie una búsqueda.</li> <li>Gire la antena, Instale un amplificador de señal.</li> <li>Elija la opción Guía-V para permitir todos o presione la tecla <b>RESET</b> dos veces para reiniciar una búsqueda de canales.</li> </ul>	<b>25 31–33</b>
No canales de Cable disponibles arriba del número 13.	<ul style="list-style-type: none"> <li>El indicador de canal de cable <b>C</b> debe de aparecer a un costado del número del canal.</li> </ul>	<ul style="list-style-type: none"> <li>Busque canales de Cable utilizando la <i>Búsqueda Manual de Canales</i>.</li> </ul>	<b>30</b>
El Control Remoto no opera la TV.	<ul style="list-style-type: none"> <li>Revise si las baterías están insertadas.</li> <li>Revise que el televisor esté conectado.</li> </ul>	<ul style="list-style-type: none"> <li>Reemplazar las baterías.</li> <li>Dirija el Control Remoto al frente del televisor.</li> </ul>	<b>23, 25</b>
El gabinete de la HDTV hace ruidos.	<ul style="list-style-type: none"> <li>Esta es una condición normal de los gabinetes de plástico durante el calentamiento o el enfriamiento.</li> </ul>		

## GARANTÍA LIMITADA DE UN AÑO EN PARTES Y MANO DE OBRA

ESTA GARANTÍA LIMITADA DE PARTES Y MANO DE OBRA ES VALIDA SÓLO EN TELEVISORES SANYO COMPRADOS Y USADOS EN LOS ESTADOS UNIDOS DE AMÉRICA, CANADA Y PUERTO RICO, EXCLUYENDO CUALQUIER OTRO TERRITORIO Y PROTECTORADO DE E.E.U.U. ESTA GARANTÍA LIMITADA APLICA SÓLO A COMPRADORES MINORISTAS Y NO APLICA A PRODUCTOS UTILIZADOS CON FINES COMERCIALES O INDUSTRIALES.

### APLICACIÓN DE LA GARANTÍA

**POR UN AÑO**, desde la fecha de la compra original, Sanyo Manufacturing Corporation (SMC) garantiza esta televisión de estar libre de defectos de manufactura en materiales y mano de obra bajo uso y condiciones normales para partes y trabajo.

Por los **PRIMEROS 90 DÍAS**, desde la fecha de la compra original, Sanyo Manufacturing Corporation reemplazará cualquier televisión defectuosa vía el vendedor original. **Para asegurar la apropiada aplicación de la garantía, conserve el recibo original de compra fechado como evidencia de compra. Regrese la TV defectuosa al vendedor junto con su recibo de compra además de todos los accesorios incluidos, como el control remoto. La TV defectuosa será cambiada por una del mismo modelo, o un modelo equivalente o de igual valor, si es necesario. El reemplazo del TV será en contingencia y disponibilidad y a la exclusiva discreción de Sanyo Manufacturing Corporation.**

ESTA GARANTÍA ES EXCLUYENTE DE Y EN LUGAR DE TODAS LAS OTRAS GARANTÍAS DE COMERCIALIZACIÓN O USO PARA UN PROPÓSITO ESPECÍFICO.

### OBLIGACIONES

Por un año, desde la fecha de la compra original, Sanyo Manufacturing Corporation (SMC) garantiza esta televisión de estar libre de defectos de manufactura en materiales y mano de obra bajo condiciones normales de uso. Durante los primeros 90 días bajo esta garantía para cualquier defecto de manufactura o mal funcionamiento Sanyo Manufacturing Corporation proveerá una nueva TV vía intercambio con el vendedor.

### CÓMO HACER UN RECLAMO BAJO ESTA GARANTÍA.

**Por favor llame al 1-800-877-5032.** Por favor esté preparado para darnos el número de modelo de la televisión cuando llame. El número de modelo y el número de serie están **impresos en la etiqueta agregada** en la parte trasera de la unidad.

**Para asistencia al consumidor, llame sin costo al 1-800-877-5032**

**Lunes a Viernes 7:30 AM – 7:00 PM Hora Central**

**Sábado 7:30 AM – 4:00 PM Hora Central**

Esta garantía expresa derechos contractuales específicos; minoristas podrán tener derechos estatutarios adicionales que pueden variar de estado a estado.

(EFECTIVO: Marzo 1, 2007)

Para su protección en caso de robo o pérdida de este producto, por favor llene la siguiente información requerida y **GUARDELA** en un lugar seguro para su registro personal:

No. de Modelo \_\_\_\_\_ Fecha de compra \_\_\_\_\_

No. de Serie \_\_\_\_\_ Precio de compra \_\_\_\_\_

(Localizada en la parte posterior)

Lugar de compra \_\_\_\_\_

# SANYO

Sanyo Manufacturing Corp.  
3333 Sanyo Road, Forrest City, AR 72335

## MESURES DE SÉCURITÉ

Afin d'éviter les risques d'incendie ou de choc électrique, n'exposez pas l'appareil à la pluie ni à l'humidité.

Afin d'éviter les risques de choc électrique, n'enlevez pas le panneau arrière. L'appareil est entièrement transistorisé et ne contient aucune pièce remplaçable ou réparable par l'utilisateur. En cas de problème, confiez l'appareil à un réparateur qualifié.

Le téléviseur est muni d'un cordon d'alimentation CA à fiche polarisée dont une lame est plus large que l'autre. **MISE EN GARDE : pour éviter le risque de choc électrique, faites correspondre la lame large de la fiche à la fente large de la prise, puis enfichez à fond.** Ceci est une mesure de sécurité conçue pour ne brancher la fiche que d'une seule façon sur une prise électrique.

Lorsque vous utilisez le téléviseur avec des jeux vidéo, ne saturez pas la luminosité ni le contraste. Avec le temps, ceci pourrait causer l'impression

permanente de l'image du champ de jeu sur l'écran. Ne placez pas cet appareil sur un chariot, un support ou une table instable. Il risquerait de tomber, de s'endommager et d'entraîner de graves blessures.

Utilisez uniquement un chariot, une table ou un support recommandé par le fabricant ou vendu avec l'appareil. Lors de son installation, suivez les instructions du fabricant et utilisez les accessoires d'installation recommandés. Prenez garde lorsque vous déplacez le téléviseur s'il se trouve sur un chariot. Des arrêts brutaux, une force excessive et des surfaces inégales peuvent renverser le chariot et l'appareil.



**Lisez attentivement le présent manuel et conservez-le.**

## FICHE TECHNIQUE

**Alimentation :** 120 V CA, 60 Hz

**Consommation :**

DP26648	120 watts
DP32648	160 watts

**Renseignements au sujet des marques de commerce :**

Fabriqué sous licence de Dolby Laboratories. « Dolby » est une marque de commerce de Dolby Laboratories.



En tant que partenaire d'ENERGY STAR<sup>MD</sup>, Sanyo Manufacturing Corporation a déterminé que ce produit répond, pour son rendement énergétique, aux normes d'ENERGY STAR<sup>MD</sup>.



**CONTIENT DES LAMPES AU MERCURE, À JETER DE FAÇON APPROPRIÉE**



## PROTECTION DE L'ÉCRAN D'AFFICHAGE ACL

L'écran est susceptible d'être endommagé s'il n'est pas entretenu convenablement. NE PAS utiliser d'objets durs tels qu'un chiffon rugueux ou du papier rigide. NE PAS appuyer trop fort en nettoyant l'écran ACL; une pression excessive peut causer une décoloration permanente ou des taches d'ombre. Ne jamais pulvériser de liquides sur l'écran.

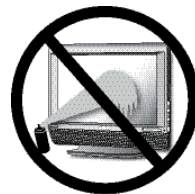

Ce symbole sur la plaque d'identification indique que le produit est approuvé par Underwriters Laboratories Inc. Il a été conçu et fabriqué selon les normes strictes de sécurité UL contre les risques d'incendie, de blessures et de chocs électriques.

# TABLE DES MATIÈRES

MESURES DE SÉCURITÉ .....	38	BRANCHEMENTS DE PC .....	47
FICHE TECHNIQUE .....	38	Carte de navigation du menu PC .....	47
PROTECTION DE L'ÉCRAN D'AFFICHAGE ACL .....	38	OPÉRATION DE L'ÉCRAN POUR PC —	
TABLE DES MATIÈRES .....	39	Configuration du PC .....	47
INFORMATION FCC .....	39	Configuration de l'écran (TVN) .....	47
ASSEMBLAGE DE LA BASE À LA TV .....	40	Conseils d'opération du menu PC .....	47
INSTALLATION —		Réglages manuels .....	47
Position du téléviseur LCD .....	40	FONCTIONNEMENT DU MENU À L'ÉCRAN	
Montage mural (optionnel) .....	40	Diagramme de navigation du menu .....	48
POUR COMMENCER —		Recherche manuelle des chaînes .....	49
Panneaux latéraux arrière gauche/droit .....	41	Mémoire des chaînes	
Utilisation de la télécommande .....	42	Pour ajouter un canal .....	50
Installation des piles .....	43	Pour supprimer les chaînes .....	50
Branchement d'antenne aérienne ou câble .....	43	Réglage image / son .....	51
Connexions .....	44	Réglages manuels de l'image et du son .....	51
Branchement électrique .....	45	Réglages avancés de l'image et du son .....	52
Rech. de chaînes initiale .....	45	Langue du menu .....	52
Recherche AV .....	45	Sous-titres num. ....	53
BRANCHEMENTS AVANCÉS DE AV —		Économiseur d'énergie .....	53
HDMI 1 / 2 .....	46	DÉPANNAGE – problèmes / solutions .....	54
DVI à HDMI .....	46	GARANTIE .....	56
Audio numérique et audio analogique .....	46		

---

---

## INFORMATION FCC

Cet équipement a été testé et déclaré conforme aux limites fixées pour un appareil de Classe B, selon la Partie 15 du règlement FCC. Ces limites sont destinées à assurer une protection raisonnable contre des interférences nocives dans une installation résidentielle. Cet équipement génère, utilise et peut irradier une énergie de fréquence radio et s'il n'est pas installé ou utilisé conformément aux instructions, il peut provoquer des interférences nuisibles aux communications radio. Cependant, il est impossible de garantir qu'aucune interférence ne soit créée suivant le type d'installation. Si cet équipement vient à générer une interférence nuisible à la réception de la radio ou de la télévision, qui peut être mise en évidence en allumant et en éteignant l'appareil, on recommandera à l'utilisateur d'essayer de corriger cette interférence au moyen d'une ou plusieurs méthodes :

- en réorientant ou en déplaçant l'antenne réceptrice.
- en augmentant la distance entre l'équipement et le récepteur.
- en connectant l'équipement à une prise d'un circuit électrique différent de celui sur lequel est connecté le récepteur.
- en demandant l'aide d'un vendeur ou d'un technicien de radio et télévision expérimenté.

**PRÉCAUTION :** Le règlement FCC avertit que des modifications inadéquates ou non autorisées sur cette unité peuvent annuler l'autorisation de l'utilisateur pour opérer l'unité.

# ASSEMBLAGE DE LA BASE À LA TV

REMARQUE : vous pouvez omettre ce chapitre dans le cas où vous installez l'unité sur le mur.

**Outils requis** : tournevis à vis cruciforme  
(enlevez les vis de la base du TVN [D] avant d'installez son socle.)

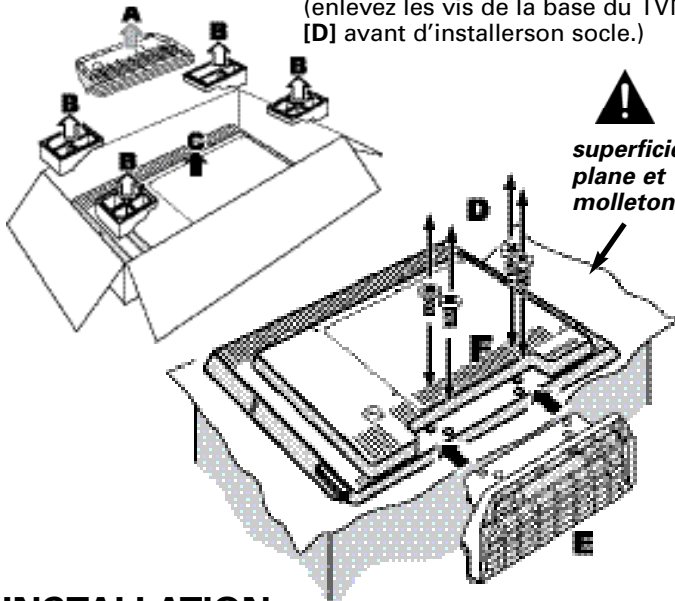

**Bonjour !** Je suis ton nouveau téléviseur Sanyo écran large LCD TVN. Ne me branche pas tout de suite! Lis s'il te plaît avec attention ce manuel et découvre mes nombreuses fonctions comme celles de mon syn-toniseur HD intégré, Contrôle Parental, Chaînes numériques, entrée pour PC et beaucoup d'autres...

## INSTALLATION

### POUR SÉPARER LA TV DE SON SUPPORT

Utilisez toujours une surface plane et ferme pour installer votre TVN. **Ne placez pas le téléviseur dans un endroit trop exigü.** Laissez assez d'espace pour assurer une ventilation adéquate.

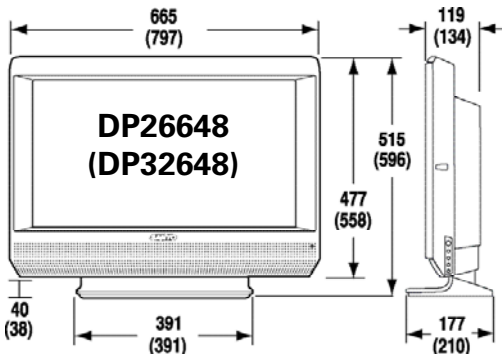

REMARQUE : toutes les dimensions sont millimètres (mm).

### MONTAGE MURAL (OPTIONNEL)

Utilisez les vis placées dans les fentes inférieures à l'arrière du TVN pour l'assujettir à la base spéciale de montage mural.

REMARQUE : la trousse de montage n'est pas comprise.

Norme d'interface VESA 200 x 200.

Fentes situées à l'arrière

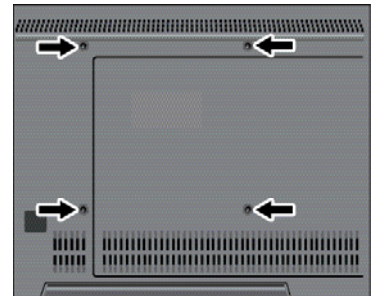

**Dimensions des vis de montage du ACL:**  
Diamètre M6, longueur — de 12 mm (min.)  
à 16 mm (max.)



## PANNEAUX LATÉRAUX ARRIÈRE GAUCHE/DROIT

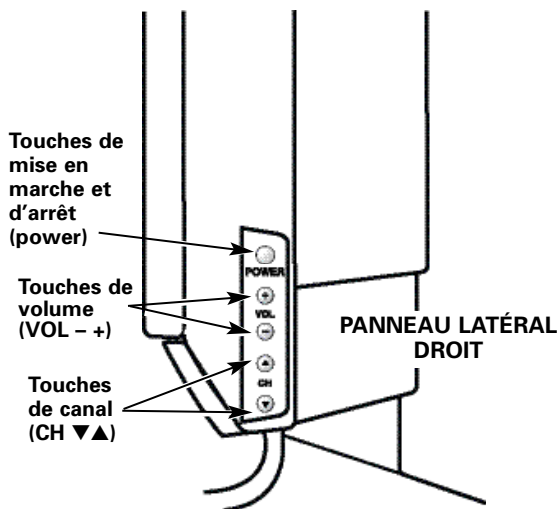

- ① **Entrée S-véo (VIDEO1), PAGE 44** — Pour améliorer les détails vidéo, utilisez les prises S-véo (VIDEO1) au lieu des prises vidéo, si votre équipement extérieur en est doté. (Les connexions S-véo remplaceront celles des prises d'entrée VIDEO1.)
- ② **Sortie audio numérique, PAGE 46** — Utilisez un câble de sortie audio numérique de type phono pour connecter la sortie audio numérique à un système de pointe de cinéma maison équipé du système Dolby® Digital 5.1.
- ③ **Entrée composant vidéo (VIDEO2/3), PAGE 44** — Branchez l'appareil numérique de vidéo aux entrées vidéo verte (Y), bleue (Pb) et rouge (Pr) ainsi que les fiches blanche et rouge de l'audio. Ces entrées détectent automatiquement le type de signal reçu.
- ④ **Prises de sortie audio analogiques (G/D), PAGE 46** — Branchez l'équipement audio extérieur ici.
- ⑤ **Entrée pour PC et stéréo audio mini PAGE 47** — Branchez les sorties de l'ordinateur et de l'audio à ces connecteurs.
  - MONITEUR RGB (D-SUB)
  - AUDIO R/L (prise stéréo mini)

## PANNEAU LATÉRAL GAUCHE

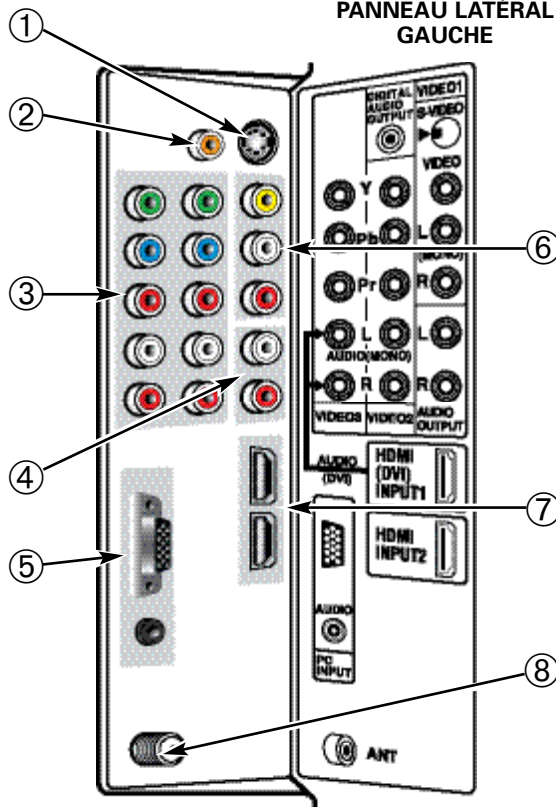

- ⑥ **Prises audio/vidéo (VIDEO1), PAGES 44 —** Branchez l'équipement vidéo standard ici.
- ⑦ **Entrée HDMI 1/2 (interface multimédia haute définition), PAGE 46** — Interface complètement numérique qui accepte des signaux vidéos sans compression pour obtenir la meilleure qualité d'image possible. HDMI comporte la protection de copie HDCP, ce qui permet la transmission de contenu numérique protégé. Le signal peut aussi inclure audio Dolby Digital ou PCM, s'ils sont disponibles.
- ⑧ **Entrée pour antenne analogique ou pour antenne numérique, PAGE 42** — Branchez une antenne RF ou un système de câble analogique sur cette prise.

# UTILISATION DE LA TÉLÉCOMMANDE

① **Touche de forme de l'image** — Cette touche sert à modifier la forme de l'image. Les options disponibles dépendent du signal reçu et du format de l'image. Ils peuvent comprendre : *PIX1*, *PIX2*, *PIX3*, et *PIX4*.

② **Touche d'entrée** — Cette touche sert à modifier la source d'entrée du signal d'entrée selon les choix suivants : Analogique RF, Numérique RF, Vidéo 1, Vidéo 2, Vidéo 3, HDMI 1, HDMI 2 ou entrée pour PC.

③ **Touche info** — Appuyez pour afficher l'écran d'information.

**La bannière de l'antenne numérique peut contenir** : les coordonnées du syntoniseur, le numéro de chaîne, les coordonnées de la station, la classification du programme, l'intensité du signal reçu, des informations détaillées sur l'émission, sur l'audio et le titre de l'émission.

**La bannière de l'antenne analogique peut contenir** : les coordonnées du syntoniseur, le numéro de chaîne, les coordonnées de la station, la classification du programme et des informations audio.

**La bannière du Câble peut contenir** : les coordonnées du syntoniseur, le numéro de chaîne, les coordonnées de la station (seulement analogiques), la classification du programme, l'intensité du signal reçu, et des informations audio.

④ **Touche reset** — Appuyez deux fois pour revenir à la configuration initiale d'usine. La recherche des chaînes commencera automatiquement.

*REMARQUE : la liste antérieure des chaînes sera remplacée.*

⑤ **Touches numériques** — Vous devez appuyer sur deux touches pour choisir un canal. *Par exemple* : appuyez sur **0** et sur **6** pour choisir le canal 6. (Voir n° 13 ci-dessous.)

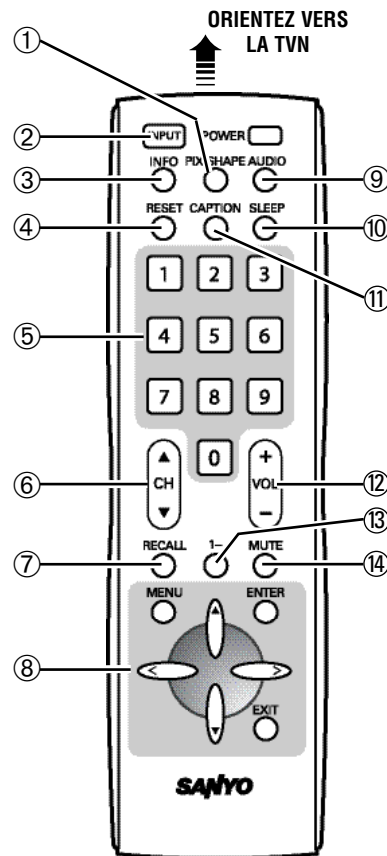

⑥ **Touches de canal (CH ▲ haut ▼ bas)** — Appuyez sur la touche pour parcourir les chaînes en mémoire.

⑦ **Touche de rappel (Recall)** — Appuyez pour rappeler le dernier canal visionné.

⑧ **Touche de navigation du Menu :**

**Menu** — Appuyez pour afficher le menu à l'écran.

**Touches du curseur** — Appuyez pour déplacer le curseur de haut en bas.

**Touches du curseur** — Appuyez pour déplacer le curseur de gauche à droite.

**Touche Enter (entrée)** — Appuyez pour activer l'option sélectionnée lorsque c'est nécessaire.

**Touche Exit (sortie)** — Appuyez pour sortir du menu.

## POUR COMMENCER —

- ⑨ **Touche audio** — Appuyez sur celle-ci pour sélectionner le mode audio désiré (s'il est disponible).
- ⑩ **Touche de sommeil** — Appuyez sur cette touche, puis sur la touche « 0 » pour régler le minuteur de mise en veille. L'heure peut être réglée par blocs de 30 minutes, jusqu'à une durée de 3 heures.
- REMARQUE : la minuterie est annulée lorsque le téléviseur est éteint.*
- ⑪ **Touche Caption (Sous-titre)** — Appuyez pour sélectionner les options : Numériques CC1 à CC6, analogiques CC1 à CC4, QuickCap ou éteint. (QuickCap affiche ou enlève les sous-titres avec l'option Silence.) L'aspect des sous-titres peut être modifié par le menu de configuration.
- ⑫ **Touches de volume** — Appuyez sur les touches **VOL + -** pour régler le volume.
- ⑬ **Touche "1- -"** — Pour les chaînes analogiques du câble supérieures à 99, tenez-la enfoncée, puis inscrivez les deux autres chiffres.
- ⑭ **Touche Mute (silence)** — Appuyez pour couper ou remettre le son.

- 1 Placez les piles dans la télécommande.  
(2 piles rechargeables eneloop Ni-MH « AAA »)



### PRÉCAUTIONS

Ne pas utiliser en même temps que des piles jetables ou d'un autre type, ne pas mélanger des piles anciennes et nouvelles ou des piles de charge différente.

Ne pas exposer la télécommande ou ses piles à l'humidité ou à la chaleur.



**Les signes + et - des piles doivent correspondre à ceux de l'intérieur de la télécommande.**

Pour recharger les piles eneloop, prière de suivre les instructions du chargeur de batteries (non inclus).

- ♻ Recyclez les piles rechargeables usagées.

*Pour plus d'information visitez le site :  
[www.eneloopusa.com](http://www.eneloopusa.com)*

- 2 Branchement d'antenne aérienne ou câble

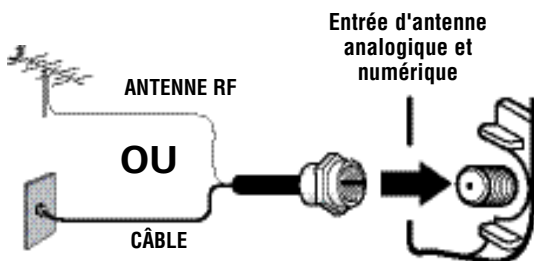

### LE SYNTONISEUR DE CETTE TVN PEUT RECEVOIR :

- a. Les signaux numériques ou analogiques provenant d'une antenne RF.

**OU**

- b. Les chaînes du câble, qu'ils soient analogiques ou ClearQAM.

*REMARQUE : vous devez chercher les chaînes ClearQAM en utilisant l'option recherche du menu.*

*Pour obtenir la meilleure image, branchez le décodeur ou le récepteur satellite à l'entrée HDMI1, 2 ou aux entrées de Composant Vidéo 2 ou 3.*

*Cette TVN peut recevoir TOUT signal RF non brouillé diffusé.*

## POUR COMMENCER — CONNEXIONS

### 3 Branchements pour un signal analogique – Vidéo 1 (optionnel)

**Branchez un équipement analogique tel que décodeur de câble, récepteur satellite ou magnétoscope.**

Les prises composite vidéo sont incluses dans votre nouveau TVN pour assurer la compatibilité avec les équipements analogiques antérieurs, tel un magnétoscope. La prise S-Vidéo fournira la meilleure image analogique. Si vous disposez d'une sortie S-Vidéo sur votre ancien équipement analogique, il est préférable de l'utiliser au lieu de la prise vidéo standard. (Câbles non fournis.)

1. Branchez un câble AV sur l'entrée Vidéo 1 de la TVN et sur votre équipement analogique, comme illustré sur le croquis. Respectez la concordance de couleur entre le câble et l'entrée correspondante.
2. Appuyez sur la touche **INPUT** pour changer la source d'entrée et sélectionner Vidéo 1.

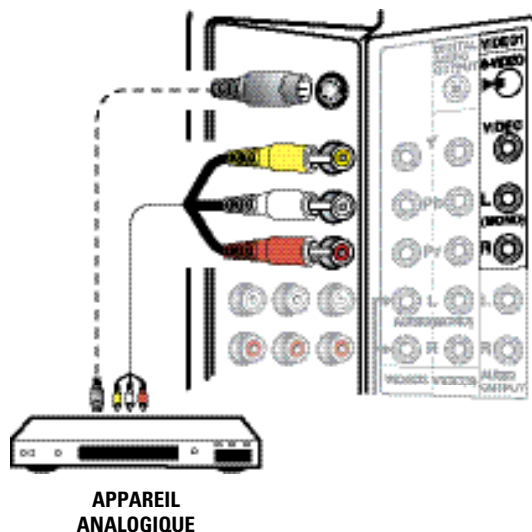

### 4 Branchements de signal numérique – Vidéo 2 et Vidéo 3 (optionnels)

**Branchez les appareils numériques tels que décodeurs de câble HD, satellite HD et/ou lecteur de DVD.**

Les entrées de composant vidéo de ce TVN acceptent plusieurs signaux vidéos numériques, ce qui en fait une très bonne option pour des images de qualité et de bonne définition. (Câbles non fournis.)

1. Branchez un câble de COMPOSANT VIDÉO à une série d'entrées Vert, Bleu et Rouge (Vidéo 2 ou 3) du TVN et à votre appareil numérique, comme illustré sur le croquis.
2. Branchez un câble AUDIO aux entrées correspondantes Rouge et Blanche, comme illustré sur le croquis.
3. Appuyez sur la touche **INPUT** pour changer la source d'entrée et sélectionner Vidéo 2 ou Vidéo 3.

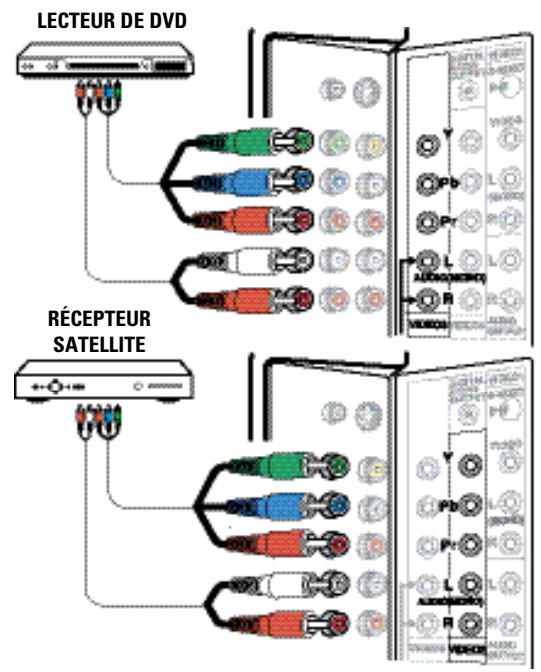

# POUR COMMENCER — BRANCHEMENT ÉLECTRIQUE / RECHERCHE DES CHAÎNES

## BRANCHEMENT ÉLECTRIQUE

**3** Branchez le cordon d'alimentation CA (120 V CA, 60 Hz).

**4** Appuyez sur la touche **POWER**. (Suivez les directives à l'écran.)



## RECH. DE CHAÎNES INITIALE

**5** Appuyez sur la touche **CHANNEL ▲** (Up) pour rechercher les signaux transmis par l'antenne.

La recherche de chaînes se fait à la fois sur l'antenne et sur le Câble. Si des signaux de l'antenne aérienne sont détectés, le TVN cherchera aussi bien les signaux analogiques que numériques. Si des signaux du Câble sont détectés, le TVN cherchera seulement les chaînes analogiques du Câble.

Les chaînes sont mises en mémoire et peuvent être sélectionnées en utilisant les touches **CHANNEL ▲** (haut) et **▼** (bas).

Si aucun signal d'antenne ou de Câble n'est détecté, le TVN commencera une recherche AV.

Si aucune de ces recherches ne détecte de signal valide, le TVN va sélectionner l'entrée de Vidéo 1.

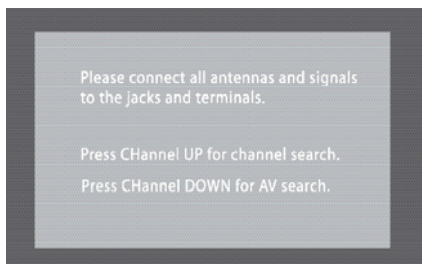

ÉCRAN INITIAL

## ALL CHANNEL SEARCH

Please wait while your TV searches for available channels

2%

Analog Channels found: 0  
Digital Channels found: 0

EXIT Return to search MENU

POWER Power Off

ÉCRAN DE RECHERCHE DE CHAÎNES

## RECHERCHE AV

*REMARQUE : assurez-vous que tous les appareils externes de vidéo branchés à votre TVN soient allumés avant de commencer la recherche AV.*

**6** Appuyez sur la touche **CHANNEL ▼** (bas) pour rechercher les signaux des appareils branchés sur les entrées AV.

La recherche AV commencera par vérifier les entrées AV ayant un signal, en commençant par l'entrée Vidéo 1. Quand un signal est détecté, le processus de recherche se termine et le TVN va le syntoniser.

Si aucun signal n'est détecté en entrée AV, le TVN sélectionnera l'entrée Vidéo 1.

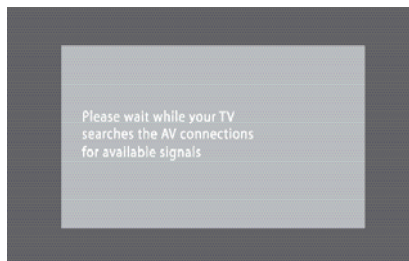

ÉCRAN DE RECHERCHE AV

# BRANCHEMENTS AVANCÉS DE AV

## BRANCHEMENTS AVANCÉS DE SIGNAL NUMÉRIQUE – HDMI À HDMI

*Branchez des appareils numériques compatibles tels qu'un décodeur HD, récepteur satellite HD, lecteur DVD et console de jeu vidéo.*

### HDMI — interface multimédia haute définition.

Interface complètement numérique qui accepte des signaux vidéos sans compression pour obtenir la meilleure qualité d'image possible. HDMI comporte la protection de copie HDCP, ce qui permet la transmission de contenu numérique protégé. Le signal peut aussi inclure audio Dolby Digital ou PCM, s'ils sont disponibles.

- 1 Branchez un câble HDMI sur une des entrées HDMI du TVN et à votre appareil externe. (Câble non fournis.)

*REMARQUE : appuyez sur la touche INPUT pour sélectionner le signal d'entrée HDMI1 ou HDMI2.*

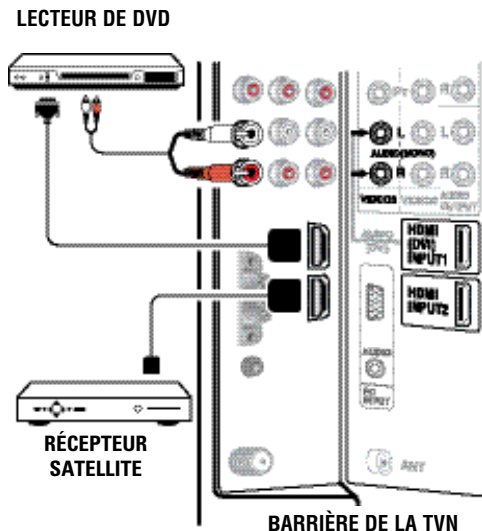

## AUDIO NUMÉRIQUE

- 1 Branchez un récepteur à canaux multiples sur la sortie audio numérique du téléviseur, tel qu'illustré.

*REMARQUE : le signal audio numérique Dolby® 5.1 n'est disponible à la sortie audio numérique que lorsqu'il fait partie d'un signal d'antenne numérique.*

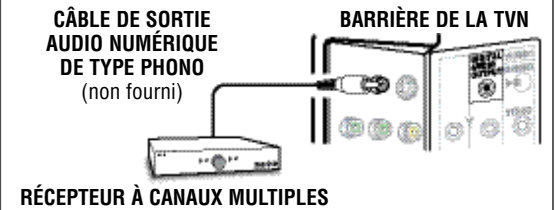

## PRISES DES SORTIES AUDIO (ANALOGIQUE)

- 1 Branchez la prise de sortie Audio à un amplificateur stéréo, comme illustré sur le croquis.

*REMARQUE : ne branchez jamais de haut-paleurs extérieurs directement au téléviseur.*

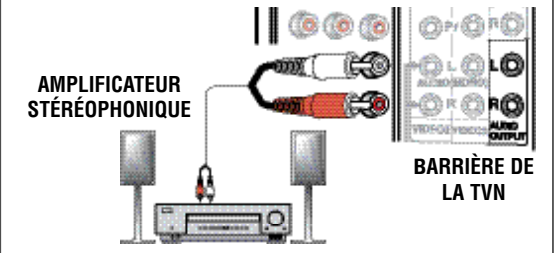

## DVI À HDMI

- 1 Utilisez un adaptateur (non fournis) pour connecter un dispositif DVI à une entrée HDMI.
- 2 Branchez la sortie audio du dispositif à l'entrée audio L/R de Vidéo3.

*REMARQUE : l'audio est disponible seulement si on utilise HDMI1.*

# BRANCHEMENTS DE PC

**!** **REMARQUE :** avant de brancher le moindre câble, débranchez les prises de courant du Téléviseur TVN et de l'ordinateur.

**1** Branchez un câble RGB entre la sortie de l'écran du PC et la prise d'entrée PC du TVN, puis serrez les vis (câble RGB non fournis).

**2** Insérez l'extrémité d'un câble Audio Stéréo Mini à la sortie du PC et l'autre extrémité à l'entrée audio PC du TVN (câble audio stéréo mini non fournis).

**CONSEIL :** Le volume peut se régler depuis le PC et/ou avec les touches **VOLUME ▲** et **▼** du TVN.

**3** Utilisez *Réglage automatique* du menu PC.

**!** **REMARQUE :** allumez le TVN et tout autre appareil externe avant d'allumer l'ordinateur.

## CARTE DE NAVIGATION DU MENU PC

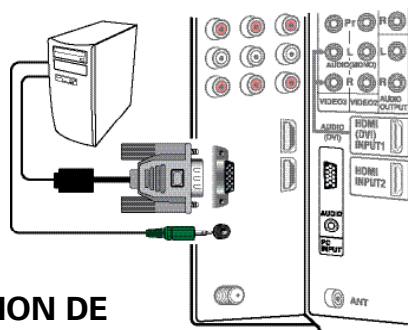
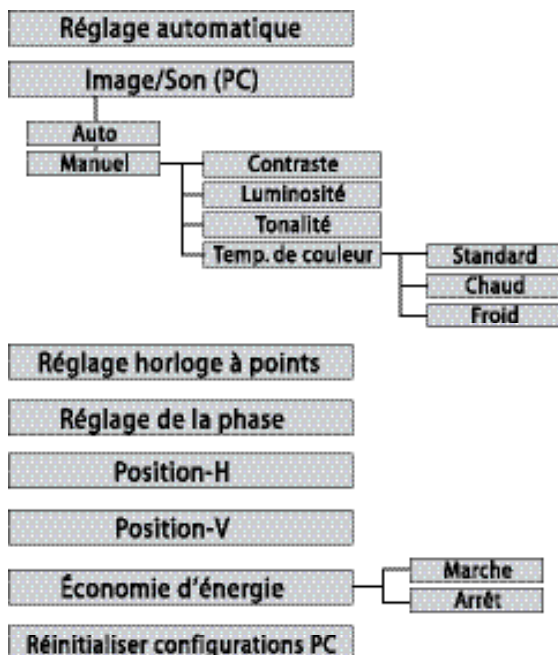

## OPÉRATION DE L'ÉCRAN POUR PC

### CONFIGURATION DU PC

Pour éviter de se retrouver en condition « hors norme », baissez la définition de votre PC à une valeur XGA, par exemple 1024 x 768 pixels, avant de débrancher votre écran normal.

### CONFIGURATION DE L'ÉCRAN (TVN)

La fréquence, la définition, le dot clock, la phase, le positionnement horizontal et vertical sont réglés automatiquement lorsque vous sélectionnez l'option *Réglage automatique*.

### CONSEILS D'OPÉRATION DU MENU PC

Les réglages de l'image et du son dans le menu PC n'affectent pas les réglages des autres entrées.

Appuyez sur le bouton **RESET** deux fois pour restaurer les valeurs initiales de la configuration d'usine.

### RÉGLAGES MANUELS

**Température de couleur** – Appuyez sur ENTER pour sélectionner le réglage.

**Réglage horloge à points** – Ajustez la fréquence de balayage pour la synchroniser à celle du PC.

**Réglage de la Phase** – Réglez la phase lorsque l'image devient floue ou tremblante.

**Position H** – Déplace l'image horizontalement

**Position V** – Déplace l'image verticalement

**Economie d'énergie** – Quand le TVN ne détecte plus de signal du PC, il passe en mode de veille. Il revient à son mode de fonctionnement normal dès qu'il reçoit un signal du PC.

**Retour aux réglages du PC** – Rétablit toutes les valeurs initiales de configuration d'usine du menu PC.

# FUNCTIONNEMENT DU MENU À L'ÉCRAN

## DIAGRAMME DE NAVIGATION DU MENU

### MENU PRINCIPAL

### OPTION SOUS-MENU

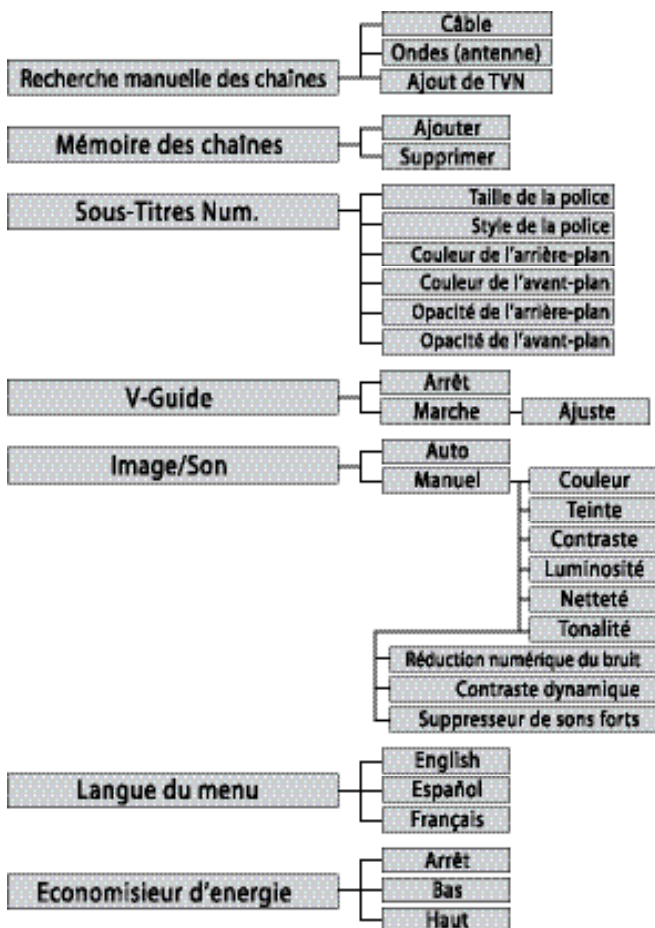

**REMARQUE :** la mention « non disponible » apparaîtra à l'écran quand une option n'est pas disponible.

MODE SYNTONISEUR	OPTIONS TV INDISPONIBLES
Analogique RF	Sous-Titres Num.
Numérique RF	Aucun (Toutes les options du Menu sont disponibles)
Vidéo 1	Recherche manuelle de chaînes, Mémoire des chaînes, Sous-Titres Num.
Vidéo 2/3 HDMI 1/2	Recherche manuelle de chaînes, Mémoire des chaînes, Sous-Titres Num., Guide V



# RECHERCHE MANUELLE DES CHÂÎNES

## La recherche manuelle des chaînes comprend 3 catégories :

- Câble
- Ondes (antenne)
- Ajout de TVN

La recherche par le câble s'effectue sur les chaînes analogiques et sur les chaînes numériques non brouillées (ClearQAM). Cette recherche prendra quelques minutes. Quand elle se termine, le TVN va syntoniser la chaîne numérique non brouillée la plus basse disponible. Si ce n'est pas le cas, le TVN syntonisera la chaîne analogique la plus basse.

La recherche par onde (antenne) s'effectue sur les chaînes numériques et analogiques transmises par voie aérienne. Quand elle se termine, le TVN va syntoniser la chaîne numérique ou analogique la plus basse. Si ce n'est pas le cas, le TVN syntonisera Vidéo 1.

Ajout de TVN ajoute toute nouvelle chaîne à la base de données.

- 1 Appuyez sur la touche **MENU** pour afficher le menu principal.
- 2 Utilisez les touches de **CURSEUR ▲▼** vers le haut ou vers le bas pour sélectionner *Recherche manuelle des chaînes*. Appuyez sur **ENTER**.
- 3 Utilisez les touches de **CURSEUR ▲▼** vers le haut ou vers le bas pour sélectionner *Câble*, *Ondes (antenne)* ou *Ajout de TVN*.

En fin de recherche, le TVN sortira du menu et retournera à l'écran normal.

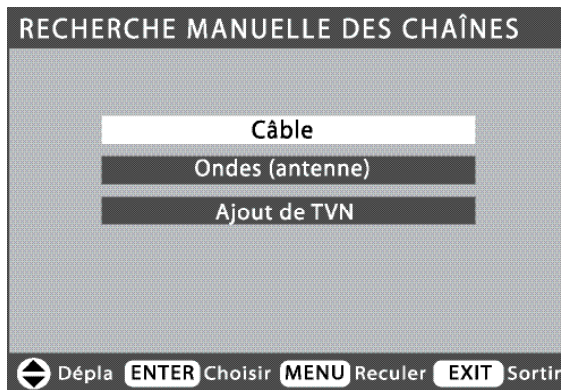

**FAITS IMPORTANT :** ce téléviseur ne conserve qu'une seule base de données des chaînes numériques. Lorsque vous recherchez des chaînes numériques de câble, la base de données de chaînes numériques par antenne sera donc effacée. Vous ne pourrez recevoir que les chaînes ClearQAM fournis par votre câblodiffuseur.

*REMARQUE :* pour s'informer sur les chaînes numériques locales, visitez le site [www.antennaweb.org](http://www.antennaweb.org).

# MEMOIRE DES CHAINES

La *Mémoire des Chaînes* est une base de données des chaînes actives qui peuvent être sélectionnées en utilisant les touches **CH ▲▼**. Vous pouvez la modifier en ajoutant ou en supprimant des chaînes.

## Pour ajouter un canal à la mémoire des chaînes

**3** Utilisez les touches numériques pour choisir le canal désiré *Ajouter*.

*REMARQUE : utilisez la touche 1-- pour sélectionner des chaînes du câble supérieures à 99.*

**4** Appuyez sur **ENTER** pour ajouter le canal à *Mémoire des chaînes*.

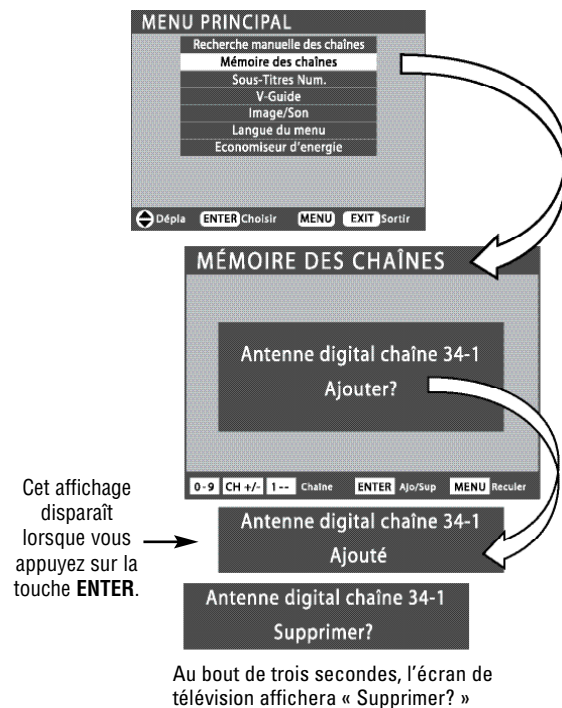

**1** Appuyez sur la touche **MENU** pour afficher le menu principal.

**2** Utilisez le **CURSEUR ▲▼** vers le haut ou vers le bas pour sélectionner *Mémoire des chaînes*. Appuyez sur **ENTER**.

## Pour supprimer les chaînes de la mémoire des chaînes

**3** Utilisez les touches numériques pour choisir le canal désiré supprimer.

*REMARQUE : utilisez la touche 1-- pour sélectionner des chaînes du câble supérieures à 99.*

**4** Appuyez sur **ENTER** pour supprimer le canal à *Mémoire des chaînes*.

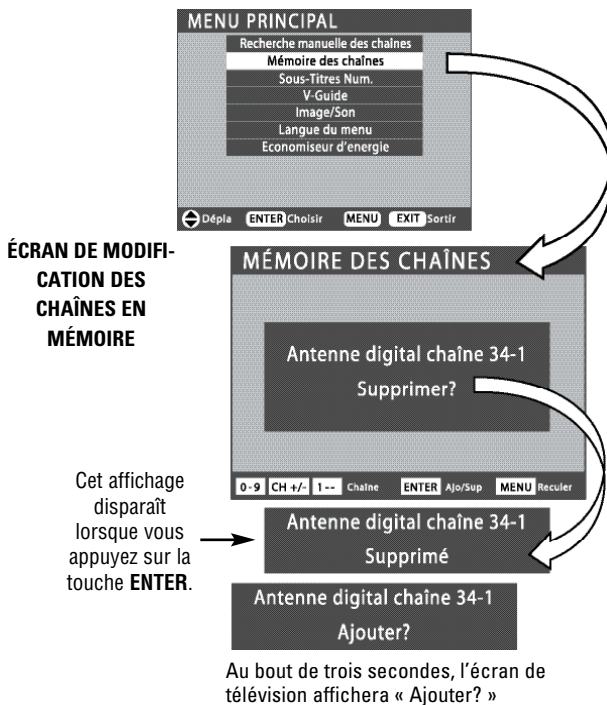

**5** Appuyez sur **EXIT** pour retourner au visionnement normal du téléviseur

# FONCTIONNEMENT DU MENU À L'ÉCRAN (SUITE)

## RÉGLAGE IMAGE / SON

Sélectionnez *Auto* pour assigner des valeurs prédéterminées pour chaque paramètre.

Sélectionnez *Manuel* pour régler les valeurs de l'image et du son selon vos préférences.

### RÉGLAGES MANUELS DE L'IMAGE ET DU SON

1 Utilisez le **CURSEUR ▲▼** vers le haut ou vers le bas pour sélectionner *Image / Son*. Appuyez sur **ENTER**.

**FAITS IMPORTANT** : lorsqu'un canal numérique est supprimé, tous les sous-chaînes de ce canal sont également supprimés. Seuls les chaînes numériques déjà supprimés peuvent être rajoutés dans la base de données.

Syntonisez les chaînes « effacées » en utilisant les touches numériques. Si un sous-canal numérique est rajouté à la base de données, tous les sous-chaînes de ce canal seront également rajoutés.

## GUIDE V (SURVEILLANCE PARENTALE)

REMARQUE : CETTE FONCTION PERMET DE RESPECTER LA RÉGLEMENTATION SUR LA PUCÉ V DE LA FCC DES ÉTATS-UNIS. IL SE PEUT QU'ELLE NE FONCTIONNE PAS AVEC LES ÉMISSIONS ORIGINAIRES D'AUTRES PAYS. CE TÉLÉVISEUR N'EST PAS COMPATIBLE AVEC LE SYSTÈME D'ÉMISSION DE GUIDE V CANADIEN, DONC, LES INSTRUCTIONS NE SONT PAS FOURNIES POUR CETTE FONCTION.

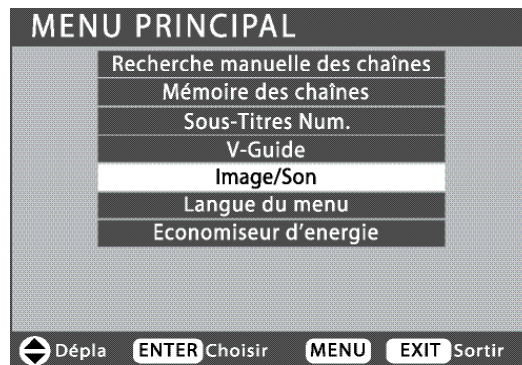

2 Utilisez le **CURSEUR ▲▼** vers le haut ou vers le bas pour sélectionner *Manuel*. Appuyez sur **ENTER**.

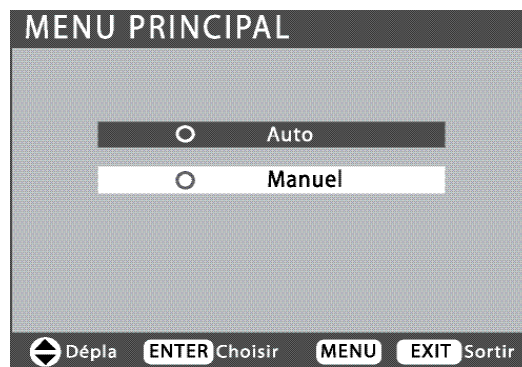

(Suite à la page 52)

# FONCTIONNEMENT DU MENU À L'ÉCRAN (SUITE)

## RÉGLAGES AUX NIVEAUX DE L'IMAGE ET DU SON

- 3 Utilisez le **CURSEUR ▲▼** vers le haut ou vers le bas pour sélectionner *Couleur*, *Teinte*, *Contraste*, *Luminosité*, *Netteté*, ou *Tonalité*.
- 4 Utilisez les touches de **CURSEUR < >** pour ajuster les niveaux.

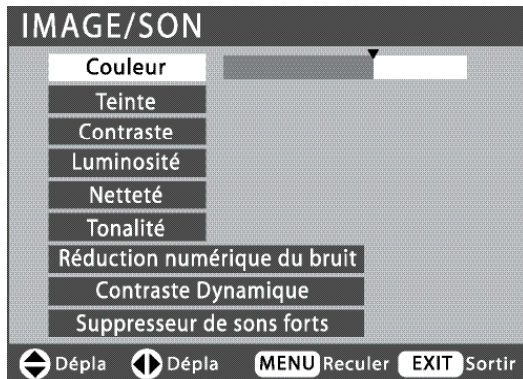

- 5 Utilisez le **CURSEUR ▲▼** vers le haut ou vers le bas pour sélectionner *Marche* ou *Arrêt*. Appuyez sur **ENTER**.

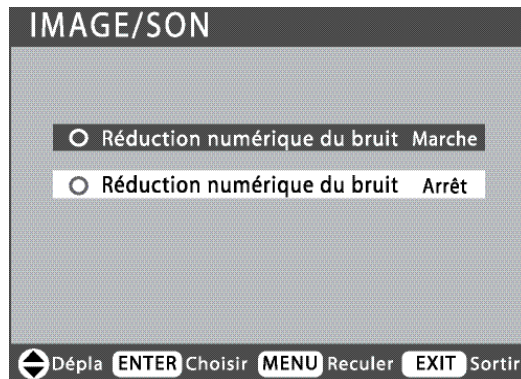

- 6 Appuyez sur la touche **MENU** pour revenir au menu précédent ou sur la touche **EXIT** pour revenir à l'écran initial.

## RÉGLAGES AVANCÉS DE L'IMAGE ET DU SON

- 3 Utilisez le **CURSEUR ▲▼** vers le haut ou vers le bas pour sélectionner *Réduction numérique du bruit*, *Contraste dynamique*, ou *Suppresseur de sons forts*.

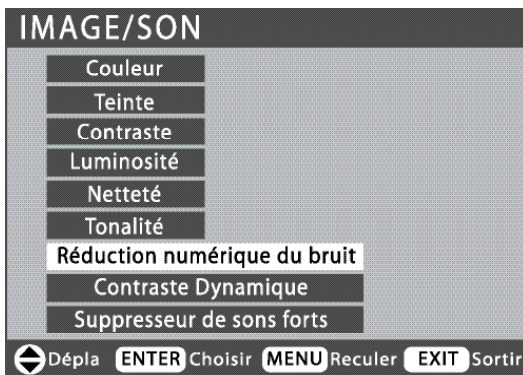

- 4 Appuyez sur la touche du **CURSEUR >** pour les options.

## LANGUE DU MENU

- 1 Utilisez le **CURSEUR ▲▼** vers le haut ou vers le bas pour sélectionner *Langue du Menu*. Appuyez sur **ENTER**.
- 2 Utilisez le **CURSEUR ▲▼** vers le haut ou vers le bas pour sélectionner *English*, *Español*, ou *Français*. Appuyez sur **EXIT**.

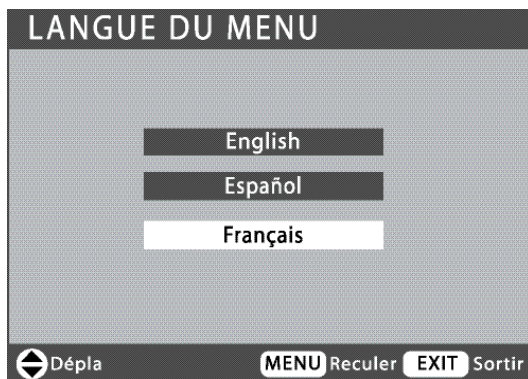

## SOUS-TITRES NUM.

Le sous-titrage est l'information textuelle cachée transmise avec l'image et le son. Si le sous-titrage est activé, le téléviseur haute définition ouvre ces sous-titres (numériques ou analogiques) et les superpose à l'écran. Les diffuseurs locaux décident quels sous-titres transmettre.

Les sous-titres numériques peuvent être modifiés grâce aux réglages du menu tel qu'illustré.

- 1 Utilisez le **CURSEUR ▲▼** vers le haut ou vers le bas pour sélectionner Sous-titres num. Appuyez sur **ENTER**.
- 2 Utilisez les touches du **CURSEUR ▲▼** pour choisir l'option que vous désirez.
- 3 Utilisez les touches du **CURSEUR <>** pour régler la valeur.

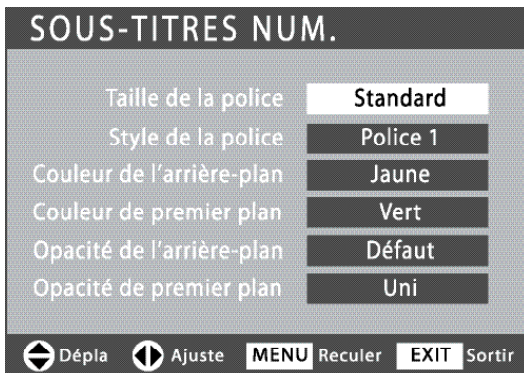

**REMARQUE** : si le réglage de l'opacité est transparent, les sous-titres pourraient être difficiles à lire.

Seuls les véritables sous-titres codés numériques EIA 708B sont affectés par tous ces réglages.

## ÉCONOMISEUR D'ÉNERGIE

Ce dispositif d'économie d'énergie réduit le niveau d'intensité du rétroéclairage. La fonction d'économie d'énergie comprend les options suivantes :

- **ARRÊT** – la fonction n'est pas activée, la consommation d'énergie est normale.
- **BAS** – lorsque la fonction d'économie d'énergie est réglée sur faible, le niveau d'intensité du rétroéclairage est plus faible que le niveau normal.
- **HAUT** – lorsque la fonction d'économie d'énergie est réglée sur élevée, le niveau d'intensité du rétroéclairage est réglé à son niveau le plus faible.

- 1 Utilisez le **CURSEUR ▲▼** vers le haut ou vers le bas pour sélectionner *Economiseur d'énergie*. Appuyez sur **ENTER**.
- 2 Utilisez les touches du **CURSEUR <>** pour sélectionner *Arrêt, Bas ou Haut*.

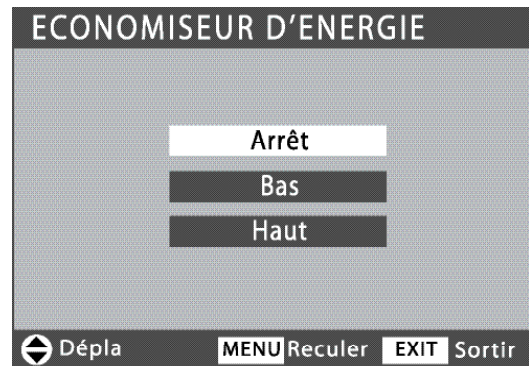

**REMARQUE** : les réglages de l'économiseur d'énergie varieront en fonction du mode Image / Son.

## DÉPANNAGE — problèmes/solutions

Si vous avez des problèmes avec votre téléviseur, réviser ce tableau pour trouver une ou plusieurs solutions possibles.

**Avant de nous retourner votre téléviseur haute définition, veuillez visiter notre site Web [www.sanyoctv.com](http://www.sanyoctv.com) ou appelez-nous sans frais au 1-800-877-5032. *Nous pouvons vous aider!***

Problème	Vérifiez ces situations	Essayez ces solutions	Page
Pas d'image ou de son (image numérique).	<ul style="list-style-type: none"> <li>• Vérifiez le branchement de l'antenne/de l'équipement extérieur.</li> <li>• Il se peut que la station ait un problème et qu'elle ne diffuse AUCUN signal.</li> <li>• La fonction Mute peut avoir été activée.</li> </ul>	<ul style="list-style-type: none"> <li>• Ajustez l'antenne.</li> <li>• Essayez un autre canal.</li> <li>• Appuyez sur la touche <b>RESET</b> deux fois ou recommencez la recherche des chaînes.</li> <li>• Ajustez le volume.</li> </ul>	<b>42</b>
			<b>43</b>
Pas de sous-titrage.	<ul style="list-style-type: none"> <li>• Vérifiez si la station diffuse un signal de sous-titrage.</li> <li>• Choisissez un autre canal.</li> </ul>	<ul style="list-style-type: none"> <li>• Appuyez sur la touche <b>CAPTION</b> pour choisir le sous-titrage.</li> </ul>	<b>42</b>
Je ne peux pas personnaliser les sous-titres.	<ul style="list-style-type: none"> <li>• Aucun signal de sous-titrage numérique n'est diffusé.</li> </ul>	<ul style="list-style-type: none"> <li>• Appuyez sur la touche <b>CAPTION</b> pour choisir le sous-titrage analogique.</li> </ul>	<b>42</b>
			<b>53</b>
L'image plein écran ne peut être affichée.		<ul style="list-style-type: none"> <li>• Utilisez la touche <b>PIX SHAPE</b> pour agrandir l'image ou faire un zoom.</li> </ul>	<b>42</b>
Pixillation de l'image numérique.	<ul style="list-style-type: none"> <li>• Appuyez sur la touche <b>INFO</b> et vérifiez la puissance du signal.</li> </ul>	<ul style="list-style-type: none"> <li>• Faites pivoter l'antenne, installez un préamplificateur d'antenne.</li> <li>• Installez une antenne numérique extérieure.</li> </ul>	<b>42</b>
Image/son médiocre (image analogique).	<ul style="list-style-type: none"> <li>• Vérifiez si l'émission est diffusée en couleurs.</li> <li>• Vérifiez le branchement de l'antenne/de l'équipement extérieur.</li> <li>• La couleur/la teinte peut être mal réglée.</li> <li>• Il se peut que la station ait un problème.</li> <li>• La fonction Mute peut avoir été activée.</li> </ul>	<ul style="list-style-type: none"> <li>• Essayez un autre canal.</li> <li>• Ajustez l'antenne.</li> <li>• Appuyez sur la touche <b>RESET</b> deux fois ou recommencez la recherche des chaînes.</li> <li>• Ajustez le volume et / ou image.</li> </ul>	<b>42</b>
			<b>43</b>
			<b>52</b>
			<b>53</b>
Le message « Pas de signal » apparaît à l'écran.	<ul style="list-style-type: none"> <li>• Vérifiez les branchements audio/vidéo.</li> <li>• Vérifiez le branchement de l'équipement extérieur.</li> <li>• Vérifiez les réglages de l'équipement extérieur.</li> <li>• Vérifiez le branchement de l'antenne.</li> </ul>	<ul style="list-style-type: none"> <li>• Appuyez sur la touche <b>INPUT</b>.</li> <li>• Mettez l'équipement extérieur en marche.</li> <li>• Faites pivoter l'antenne, installez un préamplificateur d'antenne.</li> <li>• Réglez les connexions de sortie de l'équipement extérieur afin qu'elles correspondent aux connexions d'entrée.</li> </ul>	<b>42</b>
			<b>43</b>
			<b>44</b>
			<b>46</b>

<b>Problème</b>	<b>Vérifiez ces situations</b>	<b>Essayez ces solutions</b>	<b>Page</b>
Je ne peux ni choisir ni balayer certains chaînes.	<ul style="list-style-type: none"> <li>• Le canal peut avoir été effacé de la mémoire.</li> <li>• Vérifiez le branchement de l'antenne.</li> <li>• Aucun signal numérique n'est diffusé.</li> <li>• Signal faible.</li> </ul>	<ul style="list-style-type: none"> <li>• Choisissez <i>Mémoire des chaînes</i> et ajoutez les chaînes manuellement, ou effectuez une recherche des chaînes.</li> <li>• Faites pivoter l'antenne, installez un préamplificateur d'antenne.</li> </ul>	<p><b>43</b></p> <p><b>50</b></p>
Pas de chaînes de câble supérieurs à 13.	<ul style="list-style-type: none"> <li>• L'indicateur des chaînes du câble C devrait apparaître à côté du numéro du canal.</li> </ul>	<ul style="list-style-type: none"> <li>• Recherchez des chaînes du Câble en utilisant <i>Recherche manuelle des chaînes</i>.</li> </ul>	<p><b>49</b></p>
Je ne peux pas utiliser ma TVN.	<ul style="list-style-type: none"> <li>• Vérifiez les piles.</li> <li>• Vérifiez si le téléviseur est branché.</li> </ul>	<ul style="list-style-type: none"> <li>• Remplacez les piles.</li> <li>• Orientez la télécommande vers l'avant de la TVN.</li> </ul>	<p><b>42</b></p> <p><b>45</b></p>
Le coffret émet un claquement.	<ul style="list-style-type: none"> <li>• Cet état de choses est normal pendant le chauffage et le refroidissement des pièces en plastique du coffret.</li> </ul>		

## GARANTIE LIMITÉE D'UN AN POUR PIÈCE ET MAIN-D' ŒUVRE

CETTE GARANTIE LIMITÉE POUR PIÈCE ET MAIN-D' ŒUVRE N'EST VALABLE QUE SUR LES TÉLÉVISEURS SANYO ACHETÉS ET UTILISÉS AUX ÉTATS-UNIS D'AMÉRIQUE, AU CANADA, ET À PORTO RICO, À L'EXCLUSION DE TOUT AUTRE TERRITOIRE ET PROTECTORAT DES ÉTATS-UNIS D'AMÉRIQUE.

CETTE GARANTIE LIMITÉE NE S'APPLIQUE QU'AU PREMIER ACHETEUR; ELLE NE S'APPLIQUE PAS AUX PRODUITS UTILISÉS À DES FINS INDUSTRIELLES OU COMMERCIALES.

### APPLICATION DE LA GARANTIE

**PENDANT UN AN** à compter de la date d'achat chez le revendeur d'origine, Sanyo Manufacturing Corporation (SMC) garantit que ce téléviseur est exempt de tout défaut de pièce et main-d'œuvre dans des conditions d'utilisation normale, tant pour les pièces que pour la main-d'œuvre.

Pendant les **90 PREMIERS JOURS** à compter de la date d'achat chez le revendeur d'origine, Sanyo Manufacturing Corporation remplacera tout téléviseur présentant des défauts par un échange chez le détaillant. **Pour assurer une application correcte de la garantie, veuillez conserver l'original du reçu de vente faisant apparaître la date, comme preuve d'achat. Retournez le téléviseur défectueux au détaillant accompagné du reçu et de tous les accessoires inclus, tels que la télécommande. Le téléviseur défectueux sera échangé contre un appareil du même modèle ou d'un modèle de remplacement d'une valeur égale, s'il y a lieu. Le modèle de remplacement dépendra de la disponibilité, à la seule discrétion de Sanyo Manufacturing Corporation.**

LA GARANTIE EXPOSÉE AUX PRÉSENTES EST EXCLUSIVE EST REMPLACE TOUTE AUTRE GARANTIE DE QUALITÉ MARCHANDE OU ADAPTÉE À UN BUT PARTICULIER.

### OBLIGATIONS

Pendant un an à compter de la date d'achat, Sanyo Manufacturing Corporation (SMC) garantit que ce téléviseur est exempt de tout défaut de pièce et main-d'œuvre dans des conditions d'utilisation normale. Au titre de cette garantie et au cours des 90 premiers jours, Sanyo Manufacturing Corporation fournira un nouveau téléviseur par un échange chez le détaillant pour tout défaut ou dysfonctionnement.

### COMMENT BÉNÉFICIER DE CETTE GARANTIE

**Veuillez appeler le 1-800-877-5032.** Munissez-vous du numéro de modèle du téléviseur et de son numéro de série lorsque vous nous appelez. Les numéros de modèle et de série sont **imprimés sur une étiquette figurant** au dos de l'appareil.

**Pour obtenir de l'aide, veuillez joindre notre service à la clientèle au numéro gratuit 1-800-877-5032.**

**En semaine : de 7 h 30 à 19 h 00, heure normale du Centre**

**Le samedi : de 7 h 30 à 16 h 00, heure normale du Centre**

Cette garantie expose des droits contractuels spécifiques; les acheteurs au détail peuvent bénéficier de droits statutaires qui varient d'un État ou d'une province à l'autre.

(Date d'entrée en vigueur : le 1er mars 2007)

À titre de protection en cas de vol ou de perte de ce produit, veuillez indiquer ci-dessous les renseignements demandés et **GARDER CETTE FEUILLE EN LIEU SÛR, AVEC VOS PAPIERS PERSONNELS.**

N° de modèle \_\_\_\_\_ Date d'achat \_\_\_\_\_

N° de série \_\_\_\_\_ Prix d'achat \_\_\_\_\_

(Indiqué à l'arrière de l'appareil) Lieu d'achat \_\_\_\_\_



Sanyo Manufacturing Corp.  
3333 Sanyo Road, Forrest City, AR 72335