

SANYO

MANUEL D'INSTRUCTIONS

VPC-S7EX
VPC-S7

Appareil Photo Numérique

Xacti

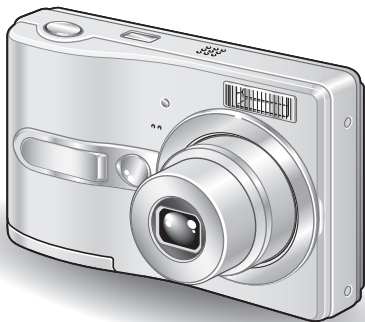

Remarque importante

Ce manuel explique comment utiliser les modèles VPC-S7EX et VPC-S7 en toute sécurité. Toute information ne s'appliquant qu'à l'un ou l'autre de ces modèles sera identifiée comme telle.

Veillez lire attentivement ces instructions avant d'utiliser l'appareil photo. Veillez à lire et comprendre le livret distinct "MANUEL DE SÉCURITÉ". Conservez ce manuel dans un endroit sûr pour référence ultérieure.

Avertissement

AFIN DE RÉDUIRE LES RISQUES D'INCENDIE OU DE DÉCHARGE ÉLECTRIQUE, PROTÉGEZ CET APPAREIL DE LA PLUIE ET DE L'HUMIDITÉ.

■ POUR LES UTILISATEURS AMÉRICAINS

- Cet appareil a été testé et est conforme aux limites imposées aux appareils numériques de classe B, comme indiqué dans la section 15 de la réglementation FCC. Ces limites ont été établies pour assurer une protection adéquate contre les interférences nuisibles dans les installations résidentielles. Cet appareil génère, utilise et peut émettre de l'énergie à radiofréquence et, s'il n'est pas installé et utilisé conformément aux instructions, peut causer des interférences nuisibles au niveau des communications radio. L'absence d'interférences ne peut cependant être garantie dans aucune installation particulière. Si cet appareil cause des interférences nuisibles au niveau de la réception radio ou télévision (ce qu'il est possible de déterminer en allumant, puis en éteignant l'appareil), il est recommandé à l'utilisateur de corriger les interférences à l'aide des mesures suivantes :
 - Réorientez ou déplacez l'antenne de réception.
 - Éloignez l'appareil du récepteur.
 - Reliez l'appareil à la prise d'un circuit différent de celui sur lequel le récepteur est branché.
 - Obtenez de l'aide auprès d'un revendeur ou d'un technicien radio/TV qualifié.
- Les changements ou modifications non spécifiquement approuvées par la partie en charge de la conformité peuvent annuler le droit de l'utilisateur à faire fonctionner l'appareil.

Déclaration de conformité

Numéro du modèle : VPC-S7

Nom de marque : SANYO

Partie responsable : SANYO FISHER COMPANY

Adresse : 21605 Plummer Street, Chatsworth, Californie 91311

Numéro de téléphone : (818) 998-7322

Cet appareil est conforme à la section 15 de la réglementation FCC. L'utilisation est soumise aux deux conditions suivantes :

- (1) cet appareil ne doit pas occasionner d'interférences nuisibles et
- (2) cet appareil doit accepter toute interférence reçue, y compris toute interférence susceptible d'entraîner un mauvais fonctionnement.

■ POUR LES UTILISATEURS CANADIENS

- Cet appareil numérique de classe B est conforme à la norme ICES-003 canadienne.

■ POUR LES UTILISATEURS DE L'UNION EUROPÉENNE



Remarque :

- Ce symbole et ce système de recyclage sont propres aux pays de l'Union européenne et ne s'appliquent pas aux autres pays du monde.

Votre produit Sanyo est conçu et fabriqué avec des matériaux et des composants de qualité supérieure qui peuvent être recyclés et réutilisés.

Ce symbole signifie que les équipements électriques et électroniques en fin de vie doivent être mis au rebut séparément des ordures ménagères.

Nous vous prions donc de confier cet équipement à votre centre local de collecte/recyclage.

Dans l'Union européenne, il existe des systèmes de collecte distincts pour les produits électriques et électroniques usagés. Aidez-nous à préserver l'environnement dans lequel nous vivons !

Les machines ou appareils électriques et électroniques contiennent fréquemment des matières qui, si elles sont traitées ou éliminées de manière inappropriée, peuvent s'avérer potentiellement dangereuses pour la santé humaine et pour l'environnement.

Cependant, ces matières sont nécessaires au bon fonctionnement de votre appareil ou de votre machine. Pour cette raison, il vous est demandé de ne pas vous débarrasser de votre appareil ou machine usagé avec vos ordures ménagères.

■ Nomenclature utilisée dans ce manuel

CONSEIL Points comportant des instructions supplémentaires ou des remarques particulières à prendre en considération

ATTENTION Points demandant une attention particulière
(page xx) Reportez-vous à la page indiquée pour obtenir des informations détaillées.

Vous pouvez obtenir les réponses à des questions ou à des problèmes relatifs à l'utilisation de l'appareil photo dans les sections "QUESTIONS FRÉQUEMMENT POSÉES" (page 114) et "DÉPANNAGE" (page 120).

PRISE DE PHOTO, LECTURE ET ENREGISTREMENT

Installez la pile

1 Ouvrez le couvercle du compartiment de la carte/du bloc-pile et insérez le bloc-pile.

- Le couvercle du compartiment de la carte/du bloc-pile se trouve sur la partie inférieure de l'appareil photo.

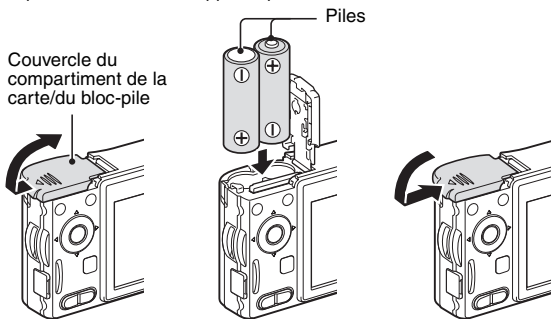

2 Appuyez sur le bouton ON/OFF pour allumer l'appareil photo.

- L'écran de prise de photos s'affiche.

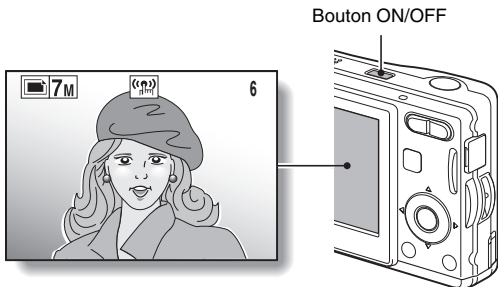

Prise de vue

1 Appuyez sur la touche [▶].

- Le menu des modes de prise de vue s'affiche.

Prise d'une seule photo

Photos en série

Enregistrement de vidéos



2 Appuyez sur la touche [◀] ou [▶] pour sélectionner le mode de prise de vue souhaité.

3 Appuyez sur la touche SET.

- Le mode de prise de vue sélectionné est indiqué par une icône située dans la zone supérieure gauche de l'écran.

4 Appuyez sur la touche de l'obturateur.

Mode de prise d'une seule photo:

Une photo est capturée.

Mode de prise de photos en série:

La prise de vues commence.

Relâchez la touche de l'obturateur pour terminer la prise de vues.

Mode de prise d'enregistrement de vidéos:

L'enregistrement commence. Pour arrêter l'enregistrement, appuyez de nouveau sur la touche de l'obturateur.

Touche de l'obturateur

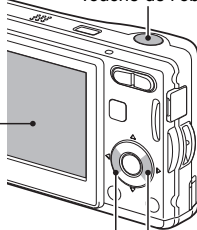

Touche [◀] ou [▶]

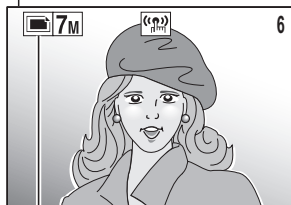

- : Mode de prise d'une seule photo
- : Mode de prise de photos en série
- : Mode de prise d'enregistrement de vidéos

<Mode de prise de vue>

PRISE DE PHOTO, LECTURE ET ENREGISTREMENT

Lecture

■ Lecture de photos

1 Appuyez sur la touche de lecture [▶].

- L'écran de lecture s'affiche.
- Pour afficher d'autres images, appuyez sur la touche [◀] ou [▶].
- Si vous appuyez sur la touche de lecture [▶], l'écran de prise de vue s'affiche de nouveau.

■ Lecture de vidéos

1 Appuyez sur la touche de lecture [▶].

- L'écran de lecture s'affiche.
- Appuyez sur la touche [◀] ou [▶] pour afficher la vidéo que vous souhaitez lire.
- Les vidéos sont signalées par une bande vidéo en haut et en bas de l'écran.

2 Appuyez sur la touche SET.

- La lecture de la vidéo sélectionnée commence.
- Si vous appuyez de nouveau sur la touche de lecture [▶], l'écran de prise de vue s'affiche.

Touche de lecture [▶]

Touche SET

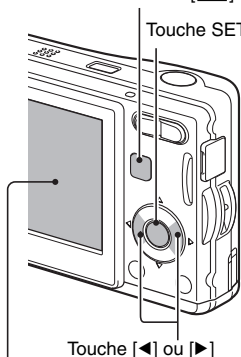

Une fois la prise de vue terminée...

Appuyez sur la touche ON/OFF pour éteindre l'appareil photo.

TABLE DES MATIÈRES

TABLE DES MATIÈRES	1
RECHERCHE RAPIDE PAR ACTION	3
VÉRIFICATION DES ACCESSOIRES INCLUS	7
UTILISATION OPTIMALE DE VOTRE APPAREIL PHOTO	10
PRÉSENTATION DU SYSTÈME	12

■ RÉGLAGE

NOM DES PIÈCES	13
INSTALLATION DES PILES ET DE LA CARTE	15
ALLUMAGE ET EXTINCTION DE L'APPAREIL PHOTO	18
RÉGLAGE DE LA DATE ET DE L'HEURE	20

■ FONCTIONNEMENT DE BASE

AVANT DE PRENDRE DES PHOTOS	23
CAPTURE ET LECTURE DE PHOTOS	32
PRISE DE PHOTOS EN SÉRIE	41
ENREGISTREMENT ET LECTURE DE VIDÉOS	42
UTILISATION DE LA FONCTION DE SCÈNE	46
UTILISATION DU ZOOM	51
RÉGLAGE DU FLASH	52
RETARDATEUR	54
PLAGE DE MISE AU POINT	56

■ PRISE DE VUE

ACCÈS AU MENU D'ENREGISTREMENT	58
RÉGLAGE DU CAPTEUR TACTILE (MISE AU POINT TACTILE)	61
RÉGLAGE DE LA RÉOLUTION/DU FORMAT VIDÉO	62
RÉGLAGE DE LA ZONE DE MISE AU POINT	65
SENSIBILITÉ ISO	67
BALANCE DES BLANCS	68
CORRECTION DE L'EXPOSITION	69
IMPRESSION DE LA DATE	70

■ LECTURE

AFFICHAGE DU MENU DE LECTURE	71
PROTECTION DES IMAGES	73
ROTATION D'IMAGE	75
MODIFICATION DE LA TAILLE DE L'IMAGE (REDIMENSIONNEMENT)	76
COPIE DE DONNÉES	77
RÉGLAGES D'IMPRESSIION	79
LECTURE DU DIAPORAMA	84
AFFICHAGE DES PROPRIÉTÉS DE L'IMAGE (ÉCRAN D'INFORMATIONS)	85

■ OPTION

AFFICHAGE DU MENU D'OPTION	86
SONS	89
RÉGLAGE DE LA PRISE DE VUE	91
LANGUE DE L'ÉCRAN	92
RÉGLAGE DU SYSTÈME TV	93
FONCTION D'EXTINCTION AUTOMATIQUE	94
FONCTION DE RÉINITIALISATION DE LA NUMÉROTATION DES FICHIERS	95
INITIALISATION DE LA CARTE MÉMOIRE ET DE LA MÉMOIRE INTERNE	98
RÉINITIALISATION DES RÉGLAGES DE L'APPAREIL PHOTO	100
VÉRIFICATION DE LA MÉMOIRE INTERNE RESTANTE ET DE LA MÉMOIRE SUR LA CARTE	101
VÉRIFICATION DE LA CHARGE RESTANTE DE LA PILE	103

■ AUTRES DISPOSITIFS ET CONNEXIONS

CONNEXION À UN TÉLÉVISEUR	105
IMPRESSION DIRECTE	106

■ ANNEXES

QUESTIONS FRÉQUEMMENT POSÉES	114
DÉPANNAGE	120
SPÉCIFICATIONS	126
CONSEILS RELATIFS À LA PRISE DE PHOTOS	133

RECHERCHE RAPIDE PAR ACTION

Votre appareil photo dispose de nombreuses fonctions pratiques. Vous pouvez trouver dans le tableau suivant l'action correspondant à vos besoins, de la création d'une photo conforme à vos souhaits à la visualisation d'images grâce à différentes techniques.

Prise de vue/enregistrement		
Fonctionnement de base	Fonctions pratiques	Autres fonctions
Commencer à prendre des photos <ul style="list-style-type: none">• "Enregistrement d'une vidéo" à la page 42• "Prise de photos" à la page 32• "PRISE DE PHOTOS EN SÉRIE" à la page 41	Prendre des photos en série <ul style="list-style-type: none">• "Utilisation de la fonction meilleure prise" à la page 49 Consigner la date et l'heure des photos <ul style="list-style-type: none">• "RÉGLAGE DE LA DATE ET DE L'HEURE" à la page 20 Zoom avant sur le sujet <ul style="list-style-type: none">• "UTILISATION DU ZOOM" à la page 51 Gros plan <ul style="list-style-type: none">• "PLAGE DE MISE AU POINT" (mode macro) à la page 56	Pour une mise au point plus précise <ul style="list-style-type: none">• "PLAGE DE MISE AU POINT" (mise au point manuelle) à la page 56 Régler la mise au point sur une plage plus étroite <ul style="list-style-type: none">• "RÉGLAGE DE LA ZONE DE MISE AU POINT" à la page 65 Vérifier la mise au point <ul style="list-style-type: none">• "Lecture avec saut du zoom" à la page 38
Optimiser la qualité des photos <ul style="list-style-type: none">• "RÉGLAGE DE LA RÉOLUTION/DU FORMAT VIDÉO" à la page 62		
Capturer des sujets se déplaçant rapidement <ul style="list-style-type: none">• "UTILISATION DE LA FONCTION DE SCÈNE" (mode sports) à la page 46		

Prise de vue/enregistrement

Fonctionnement de base	Fonctions pratiques	Autres fonctions
Prendre des photos dans des conditions sombres <ul style="list-style-type: none">• "CORRECTION DE L'EXPOSITION" à la page 69• "RÉGLAGE DU FLASH" à la page 52• "UTILISATION DE LA FONCTION DE SCÈNE" (mode de vue nocturne/mode feu d'artifice/lampe) à la page 46 <div data-bbox="394 365 943 423">Augmenter la sensibilité de l'appareil photo<ul style="list-style-type: none">• "SENSIBILITÉ ISO" à la page 67</div>		
Photographie de personnes <ul style="list-style-type: none">• "UTILISATION DE LA FONCTION DE SCÈNE" (mode portrait/mode de vue nocturne/mode chasseur de visage) à la page 46• "RÉGLAGE DU FLASH" (réduction des yeux rouges) à la page 52		
Photographie de paysages <ul style="list-style-type: none">• "UTILISATION DE LA FONCTION DE SCÈNE" (mode paysage) à la page 46		
Se prendre en photo <ul style="list-style-type: none">• "RETARDATEUR" à la page 54		
	Assombrir ou éclaircir des images <ul style="list-style-type: none">• "CORRECTION DE L'EXPOSITION" à la page 69	Ajuster la sensibilité de l'appareil photo <ul style="list-style-type: none">• "SENSIBILITÉ ISO" à la page 67
	Modifier la couleur des images <ul style="list-style-type: none">• "UTILISATION DE LA FONCTION DE SCÈNE" (monochrome/sépia) à la page 46	Rendre le blanc naturel <ul style="list-style-type: none">• "BALANCE DES BLANCS" à la page 68

RECHERCHE RAPIDE PAR ACTION

Lecture		
Fonctionnement de base	Fonctions pratiques	Autres fonctions
Commencer à afficher des images <ul style="list-style-type: none">• “Lecture de la vidéo” à la page 43	Ajustez le volume de lecture <ul style="list-style-type: none">• “SONS” à la page 89	
<ul style="list-style-type: none">• “Affichage de photos” à la page 34	Rechercher une image <ul style="list-style-type: none">• “Affichage à l'écran de 9 images” à la page 35• “Lecture en déroulement rapide” à la page 36 Agrandir une image <ul style="list-style-type: none">• “Agrandissement de l'image (zoom avant)” à la page 37	Vérifier la mise au point <ul style="list-style-type: none">• “Lecture avec saut du zoom” à la page 38 Modifier l'angle de vue <ul style="list-style-type: none">• “ROTATION D'IMAGE” à la page 75
Lecture de diaporamas <ul style="list-style-type: none">• “LECTURE DU DIAPORAMA” à la page 84		
Régler la luminosité de l'écran <ul style="list-style-type: none">• “Réglage de la luminosité de l'écran” à la page 30		
Lecture sur un téléviseur <ul style="list-style-type: none">• “CONNEXION À UN TÉLÉVISEUR” (pour la lecture) à la page 105		Régler le téléviseur <ul style="list-style-type: none">• “RÉGLAGE DU SYSTÈME TV” à la page 93

Gestion/traitement des données		
Fonctionnement de base	Fonctions pratiques	Autres fonctions
Copier les fichiers de la mémoire interne à la carte ou vice versa <ul style="list-style-type: none"> • "COPIE DE DONNÉES" à la page 77 		
Supprimer les fichiers <ul style="list-style-type: none"> • "Effacement de fichiers" à la page 39 	Protéger les images d'un effacement accidentel <ul style="list-style-type: none"> • "PROTECTION DES IMAGES" à la page 73 Formater une carte <ul style="list-style-type: none"> • "INITIALISATION DE LA CARTE MÉMOIRE ET DE LA MÉMOIRE INTERNE" à la page 98 	
Définir le nombre d'impressions et la date d'impression <ul style="list-style-type: none"> • "RÉGLAGES D'IMPRESSION" à la page 79 		
Afficher les réglages utilisés lors de l'enregistrement de l'image/des données audio <ul style="list-style-type: none"> • "AFFICHAGE DES PROPRIÉTÉS DE L'IMAGE (ÉCRAN D'INFORMATIONS)" à la page 85 		

VÉRIFICATION DES ACCESSOIRES INCLUS

- Dragonne: 1



- Ensemble de logiciels SANYO Software Pack (CD-ROM): 1



- Piles alcalines AA : 2 (piles exclusivement conçues pour être utilisées en tant qu'accessoires inclus)

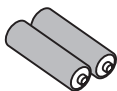

- Câble d'interface USB dédié: 1

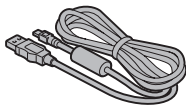

- Câble d'interface AV dédié: 1

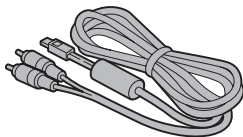

- "MANUEL DE SÉCURITÉ" (guide des consignes de sécurité)
Veuillez lire attentivement ce guide avant d'utiliser l'appareil photo numérique.



- Guide d'utilisation rapide



Fixation de la dragonne

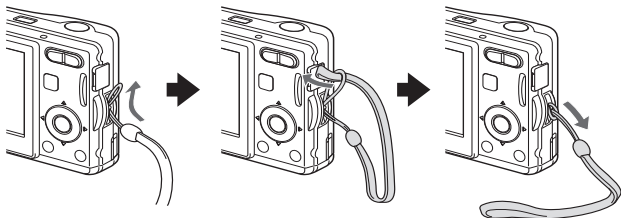

VÉRIFICATION DES ACCESSOIRES INCLUS

Cartes pouvant être utilisées avec l'appareil photo

Les cartes pouvant être insérées dans et utilisées avec l'appareil photo sont les suivantes :

- Carte mémoire SD
- Carte multimédia

Signification du terme “carte” dans ce manuel

- Dans ce manuel, les cartes mémoire SD et les cartes multimédias pouvant être utilisées avec l'appareil photo numérique sont communément appelées “cartes”.
- Les cartes illustrées dans ce manuel sont de cartes mémoire SD. Les procédures d'installation sont cependant les mêmes, qu'il s'agisse de cartes mémoire SD ou de cartes multimédia.

UTILISATION OPTIMALE DE VOTRE APPAREIL PHOTO

L'appareil photo est doté de nombreuses fonctions que seul un appareil photo numérique peut utiliser, telles qu'une mise au point extrêmement rapide, un grand écran de guidage facile à comprendre, des scènes plus nombreuses, etc.

Vous ne manquerez plus aucune photo grâce à la mise au point rapide : mise au point tactile (voir page 61)

Il vous suffit d'effleurer la touche de l'obturateur pour que le capteur tactile procède automatiquement à la mise au point de l'image (mise au point tactile).

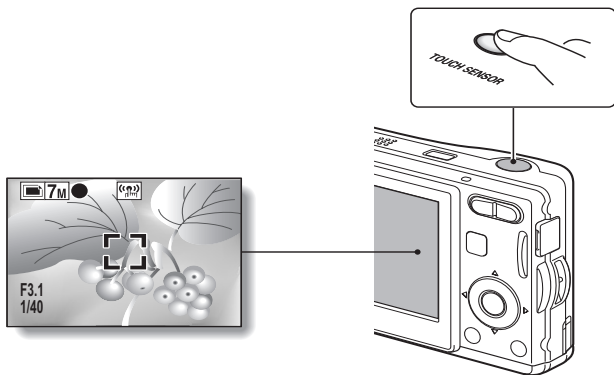

UTILISATION OPTIMALE DE VOTRE APPAREIL PHOTO

■ Nombreuses scènes

Vous pouvez définir différents réglages prédéfinis (ouverture, vitesse d'obturation, etc.) conformément aux conditions de prise de vue.

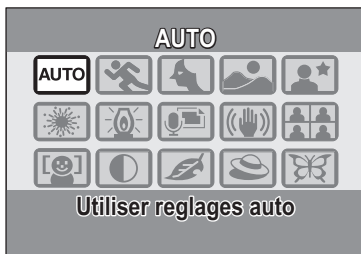

■ Changement de mode rapide

Changez le mode de prise de vue (photos, vidéos ou photos en série) à l'aide d'une seule touche.



PRÉSENTATION DU SYSTÈME

Les accessoires fournis permettent de relier l'appareil photo à un ordinateur, une imprimante ou un téléviseur. Connectez l'appareil photo à un ordinateur pour copier les photos sur le disque dur de l'ordinateur, par exemple. Vous pouvez également connecter l'appareil photo à une imprimante pour imprimer directement vos photos. Ou vous rendre chez un photographe avec la carte pour qu'il imprime les photos pour vous.

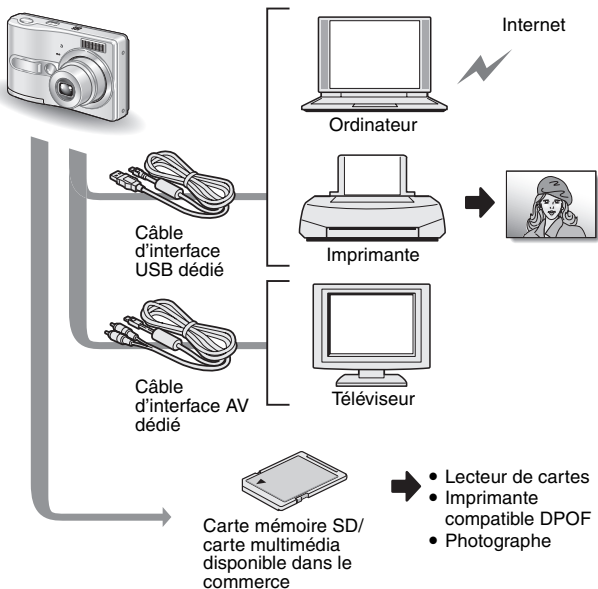

NOM DES PIÈCES

Vue avant

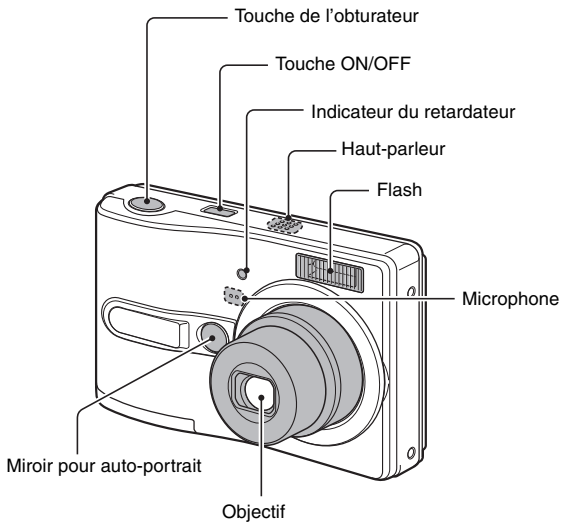

Partie inférieure

Couvercle du compartiment de la carte/du bloc-pile

Haut-parleur

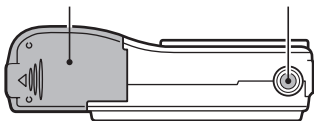

Vue arrière

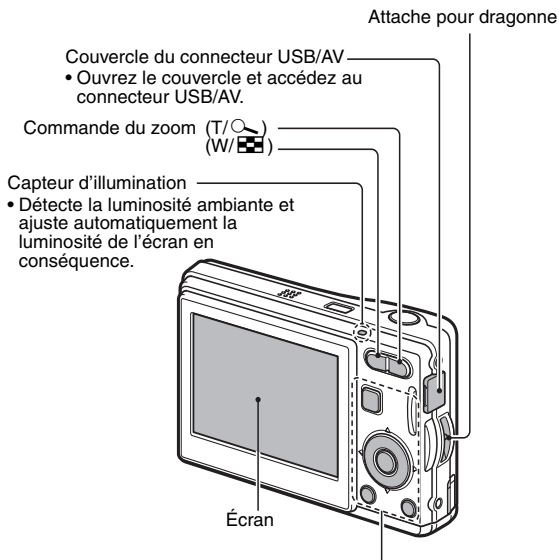

INSTALLATION DES PILES ET DE LA CARTE

Votre appareil photo est doté d'une mémoire interne, ce qui signifie que vous pouvez prendre des photos, même lorsqu'aucune carte n'est installée.

L'utilisation d'une carte, cependant, vous permet de prendre davantage de photos.

La carte peut être utilisée après avoir été formatée avec l'appareil photo (page 98).

1 Ouvrez le couvercle du compartiment de la carte/du bloc-pile.

- Tout en appuyant légèrement dessus, faites glisser le couvercle du compartiment de la carte/du bloc-pile pour l'ouvrir.

Compartiment de la carte/du bloc-pile

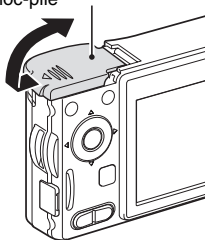

2 Insérez les piles.

- Assurez-vous que la polarité des piles (+ et -) est correcte.

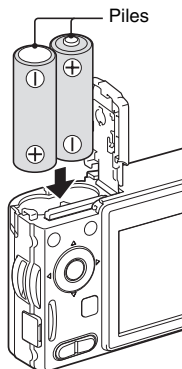

3 Insérez la carte.

- Insérez fermement la carte jusqu'à ce qu'elle soit fermement en place.

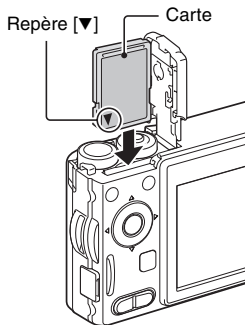

4 Fermez le couvercle du compartiment de la carte/du bloc-pile.

Lors du retrait de la carte...

- Pour enlever la carte, appuyez dessus, puis relâchez-la. La carte dépassera légèrement et vous pourrez la retirer.

Gardez votre doigt sur la carte jusqu'à ce qu'elle ait été complètement insérée ou relâchée.

- Si vous retirez votre doigt trop tôt, la carte peut être éjectée et se perdre ou heurter l'œil de quelqu'un.

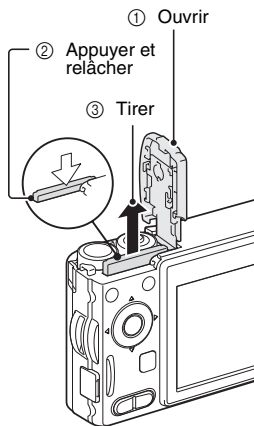

INSTALLATION DES PILES ET DE LA CARTE

ATTENTION

Soyez prudent lors du retrait de la carte.

- Ne forcez pas lorsque vous retirez la carte.
- Ne retirez jamais la carte lorsque l'appareil photo est connecté à un ordinateur ou à une imprimante ou lorsque l'indicateur du retardateur clignote rapidement. Vous risqueriez de perdre les données enregistrées sur la carte.

N'utilisez pas de piles au manganèse.

- Les piles au manganèse disposent d'une durée de vie plus réduite. Elles risquent en outre de surchauffer et d'endommager l'appareil photo numérique.

Autres piles

- Si vous souhaitez utiliser des piles autres que les piles alcalines (LR6), nous vous recommandons d'utiliser les piles suivantes.
 - Piles rechargeables au nickel-métal-hydrure (NiMH) de taille AA (SANYO HR-3UTG) × 2
 - Piles Ni-Cd de taille AA (SANYO N-3UV) × 2
- Lors de l'installation des piles, assurez-vous qu'elles sont orientées correctement.

N'ouvrez pas le couvercle du compartiment de la carte/du bloc-pile lorsque l'appareil photo est allumé.

- Si le couvercle du compartiment de la carte/du bloc-pile est ouvert alors que l'alimentation est sous tension, des données importantes peuvent être perdues. Sanyo Electric décline toute responsabilité pour toute perte de données à la suite de la non application de cet avertissement.

CONSEIL

Prise de photos lorsque aucune carte n'est installée

- Lorsqu'une carte est insérée, les images sont enregistrées dessus et lues depuis cette dernière. Si aucune carte n'est insérée, les images sont enregistrées dans la mémoire interne de l'appareil photo et lues depuis cette dernière. Lorsque l'appareil photo est allumé sans carte installée, l'icône de la mémoire interne  s'affiche sur l'écran et vous indique que les images que vous prenez seront sauvegardées dans la mémoire interne de l'appareil photo.

À propos de la pile de sauvegarde interne

- La pile interne de cet appareil photo permet de conserver les réglages de la date et de l'heure ainsi que les réglages de prise de photos. La pile de sauvegarde est entièrement chargée si le bloc-pile reste dans l'appareil photo pendant environ 2 jours. Une fois complètement chargée, la pile de sauvegarde conserve les réglages de l'appareil photo pendant environ 7 jours.

Si vous n'utilisez pas l'appareil pendant une longue période, retirez le bloc-pile.

- Même si l'appareil photo est éteint, il consomme une faible quantité d'énergie. Par conséquent, il est recommandé de retirer le bloc-pile de l'appareil si vous pensez ne pas l'utiliser pendant une longue période. Si le bloc-pile est retiré pendant une longue période, les réglages de la date et de l'heure peuvent être effacés. Avant de réutiliser l'appareil photo, vérifiez que les réglages sont corrects.

ALLUMAGE ET EXTINCTION DE L'APPAREIL PHOTO

Allumage de l'appareil photo

En mode de prise de vue

- 1 Appuyez sur la touche ON/OFF.
 - L'appareil photo s'allume.
 - Le mode de prise de vue actif lors de l'extinction de l'appareil photo est sélectionné.

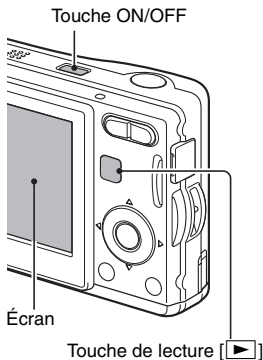

En mode de lecture

- 1 Maintenez la touche de lecture [▶] enfoncée pendant au moins une seconde.
 - L'écran de lecture s'affiche (pages 34 et 43).

Extinction de l'appareil photo

- 1 Appuyez sur la touche ON/OFF.
 - L'appareil photo s'éteint.

<Si vous avez allumé l'appareil photo à l'aide de la touche de lecture [▶]>

 - Lorsque vous appuyez sur la touche de lecture [▶] ou sur la touche ON/OFF, l'appareil photo s'éteint.

ALLUMAGE ET EXTINCTION DE L'APPAREIL PHOTO

À propos de la fonction d'extinction automatique

Afin de conserver la charge des piles lorsque, par exemple, l'appareil photo à été laissé allumé, l'appareil photo dispose d'une fonction d'"extinction automatique" qui éteint automatiquement l'appareil photo à l'issue d'une période d'inactivité définie (environ 1 minute lors de la prise de vue ou environ 3 minutes lors de la lecture [réglages d'usine par défaut]).

- Si l'appareil photo a été désactivé par la fonction d'extinction automatique, appuyez sur la touche ON/OFF pour le rallumer.
- Vous pouvez changer le réglage de la durée qui doit s'écouler avant extinction automatique de l'appareil (page 94).
- Si l'appareil photo est connecté à un ordinateur ou à une imprimante à l'aide du câble de connexion USB dédié, la fonction d'extinction automatique est désactivée et l'appareil photo s'éteint après environ 12 heures.

CONSEIL

Si l'icône  s'affiche...

- Lors d'une prise de vue, la date et l'heure de la capture sont également enregistrées. Si la date et l'heure ne peuvent pas être enregistrées avec l'image parce qu'elles n'ont pas encore été définies (page 20), l'icône  s'affiche. Pour enregistrer la date et l'heure avec les images, veuillez procéder au réglage avant de capturer les images.

RÉGLAGE DE LA DATE ET DE L'HEURE

L'appareil photo enregistre la date et l'heure de capture d'une image de manière à les afficher lors de la lecture. Par conséquent, avant de capturer des images, assurez-vous que la date et l'heure sont correctement réglées.

Exemple: Pour régler l'horloge sur 19:30, le 24 décembre 2006

1 Appuyez sur la touche ON/OFF pour allumer l'appareil photo, puis appuyez sur la touche MENU.

- Le menu d'enregistrement s'affiche (page 58).



2 Appuyez sur la touche [▼] pour sélectionner l'onglet [📷] et appuyez sur la touche [▶].

- Le menu d'option s'affiche.

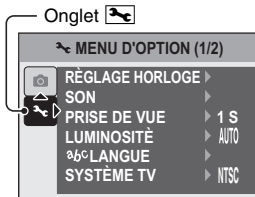

3 Appuyez sur la touche [▲] ou sur la touche [▼] pour sélectionner "RÉGLAGE HORLOGE" et appuyez sur la touche SET ou sur la touche [▶].

- L'écran de réglage de l'horloge s'affiche.
- Les réglages définis pour la date et l'heure s'affichent.
- Procédez comme indiqué ci-dessous pour activer ou désactiver l'affichage de la date lors de la lecture, définir le format d'affichage de la date et régler la date et l'heure.
- Pour revenir au menu d'option, appuyez sur la touche MENU.



RÉGLAGE DE LA DATE ET DE L'HEURE

4 Réglez la date et l'heure.

- Appuyez sur la touche [▲] ou [▼] pour modifier l'année.
 - Répétez ces étapes pour sélectionner le mois et le jour et réglez la date sur le 24 décembre 2006.
- Appuyez sur la touche de réglage SET ou sur la touche [▶] pour sélectionner l'indication de l'heure.
- Appuyez sur la touche [▲] ou sur la touche [▼] pour modifier l'heure.
- Appuyez sur la touche [▶] pour sélectionner la mention A/M/J.
- Appuyez sur la touche [▲] ou sur la touche [▼] pour modifier le format d'affichage de la date.



- Appuyez sur la touche [▼] pour modifier le format d'affichage de la date comme suit:

→ A / M / J → M / J / A → J / M / A → AFF OFF

- Appuyez sur la touche [▲] pour modifier l'affichage de la date dans l'ordre inverse.

5 Appuyez sur la touche SET.

- Le réglage de la date et de l'heure est terminé et le menu d'option s'affiche de nouveau.
- Si vous appuyez sur la touche MENU, le menu d'option n'est pas affiché.

CONSEIL

- Dans des conditions normales, pendant le remplacement des piles, une pile interne conserve les réglages de la date et de l'heure. Il est cependant possible que les réglages soient perdus (la sauvegarde dure environ 7 jours). Nous vous recommandons de vérifier que les réglages de la date et de l'heure sont corrects une fois les piles remplacées et avant toute prise de vue ou enregistrement (suivez les étapes **1 à 3**).

Pour corriger les réglages de la date et de l'heure

- À l'étape **4**, sélectionnez la mention que vous souhaitez modifier et suivez la procédure de modification correspondante.

AVANT DE PRENDRE DES PHOTOS

Maintien de l'appareil photo

Tenez l'appareil photo fermement, en gardant vos coudes près du corps et en veillant à ce que l'appareil photo soit stable.

Maintien correct



Maintien incorrect



Un doigt se trouve devant l'objectif ou le flash.

Veillez à ce que l'objectif et le flash ne soient pas gênés par vos doigts ou la dragonne.

CONSEIL

- Pendant la lecture, vous pouvez faire pivoter les images capturées en mode de prise de vue (page 75).
- Lors de l'utilisation du zoom optique ou de la mise au point automatique, il est possible que l'image tremble, il ne s'agit cependant pas d'un dysfonctionnement.

À propos du capteur tactile (mise au point tactile)

Avec le capteur tactile, la mise au point de l'image s'effectue simplement, en effleurant légèrement la touche de l'obturateur (verrouillage de la mise au point). Une fois la mise au point effectuée sur le sujet, appuyez doucement sur la touche de l'obturateur pour prendre la photo et obtenir une image parfaitement mise au point.

Le capteur tactile est provisoirement désactivé à chaque fois que le menu d'enregistrement (page 58) s'affiche. L'utilisation des écrans est ainsi facilitée.

En outre, vous pouvez également désactiver le capteur tactile de manière à ce que la mise au point automatique fonctionne uniquement lorsque vous appuyez à mi-course sur la touche de l'obturateur (page 61).

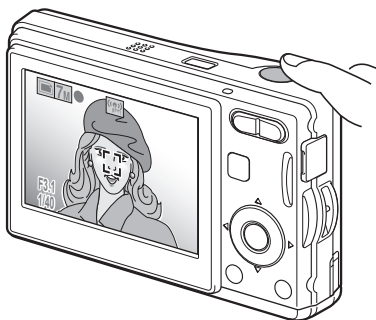

AVANT DE PRENDRE DES PHOTOS

Utilisation de la mise au point automatique

La mise au point automatique fonctionne dans la plupart des situations. Il est cependant possible qu'elle ne fonctionne pas correctement dans certaines conditions. Si la fonction de mise au point automatique ne fonctionne pas correctement, réglez la plage de mise au point utilisée pour capturer les images (page 56).

■ Conditions pouvant entraîner une mise au point incorrecte

Les exemples suivants illustrent certaines situations dans lesquelles il est possible que la mise au point automatique ne fonctionne pas correctement.

- **Sujets avec peu de contraste, sujets très lumineux au centre de l'image ou sujets ou lieux sombres**

Utilisez la fonction de verrouillage de la mise au point pour verrouiller la mise au point sur un sujet contrasté situé à la même distance que le sujet souhaité.



- **Sujets sans lignes verticales**

Utilisez la fonction de verrouillage de la mise au point pour verrouiller la mise au point tout en cadrant le sujet verticalement, puis réorientez l'appareil photo pour composer une image cadrée horizontalement.

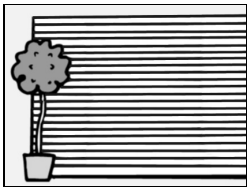

Les exemples suivants illustrent certaines situations dans lesquelles la fonction de mise au point automatique peut fonctionner mais ne pas donner le résultat escompté.

- **Lorsque des sujets à la fois proches et lointains sont présents**

Utilisez la fonction de verrouillage de la mise au point pour verrouiller la mise au point sur un sujet situé à la même distance que le sujet souhaité, puis repositionnez l'appareil photo pour composer la photo.



- **Sujets qui se déplacent rapidement**

Utilisez la fonction de verrouillage de la mise au point pour verrouiller la mise au point sur un sujet situé à la même distance que le sujet souhaité, puis repositionnez l'appareil photo pour composer la photo.



AVANT DE PRENDRE DES PHOTOS

Basculement entre le mode de prise de vue et le mode de lecture

- 1 Appuyez sur la touche ON/OFF pour allumer l'appareil photo.

- 2 Appuyez sur la touche de lecture [▶].
 - À chaque fois que vous appuyez sur la touche de lecture, l'appareil photo bascule entre le mode de prise de vue et le mode de lecture.

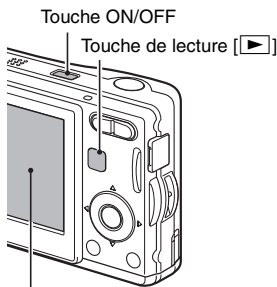

<Mode de prise de vue>

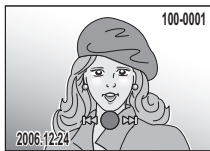

<Mode de lecture>

CONSEIL

Pour allumer l'appareil photo en mode de lecture

- Maintenez la touche de lecture [▶] enfoncée pendant au moins une seconde. L'appareil photo s'allume en mode de lecture.

Activation du mode de prise de vue

Votre appareil photo peut capturer des photos (mode de prise de photos), enregistrer des vidéos (mode d'enregistrement de vidéos) et capturer des photos en série (mode de prise de photos en série).

1 Appuyez sur la touche ON/OFF pour allumer l'appareil photo.

2 Appuyez sur la touche [▶].

- L'écran de réglage du mode de prise de vue et du retardateur s'affiche.



3 Appuyez sur la touche [▶] pour sélectionner le mode de prise de vue.

4 Appuyez sur la touche SET.

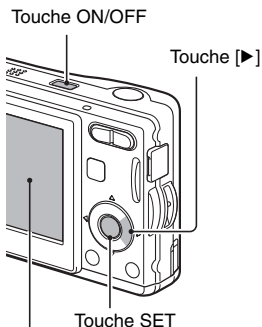
- Le mode de prise de vue sélectionné est activé.
- Une icône indiquant le mode de prise de vue actif s'affiche dans la partie supérieure gauche de l'écran.



<Mode de prise de vue>

-  : Mode de prise de photos
-  : Mode de prise de photos en série
-  : Mode d'enregistrement de vidéos

AVANT DE PRENDRE DES PHOTOS

Activation du mode d'affichage

En mode de prise de vue, vous pouvez sélectionner le "Mode d'affichage des réglages", qui vous permet de valider les réglages de prise de vue à l'écran pendant la prise de vue, ou le "Mode d'affichage normal", dans lequel les éléments de réglages sont désactivés, offrant ainsi une vue complète du sujet.

- 1 Appuyez sur la touche ON/OFF pour allumer l'appareil photo.**

- 2 Appuyez sur la touche SET.**
 - À chaque fois que vous appuyez sur la touche SET, l'appareil photo bascule entre le mode d'affichage des réglages et le mode d'affichage normal.

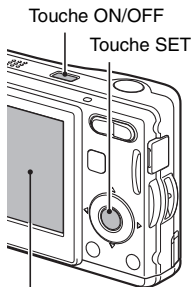

Réglage de la luminosité de l'écran

La luminosité de l'écran est réglable. Réglez la luminosité sur la lisibilité la plus adaptée à l'éclairage ambiant.

- 1 Appuyez sur la touche ON/OFF pour allumer l'appareil photo.**

- 2 Maintenez la touche MENU enfoncée pendant au moins 1 seconde.**
 - Le menu de la luminosité de l'écran s'affiche.

- 3 Appuyez sur les touches [▲] et [▼] pour régler la luminosité.**
 - Lorsque le capteur d'illumination est réglé sur AUTO (page 14), il détecte la luminosité ambiante et ajuste automatiquement la luminosité de l'écran en conséquence.

- 4 Appuyez sur la touche MENU.**
 - La luminosité de l'écran est réglée et le menu de la luminosité de l'écran disparaît.

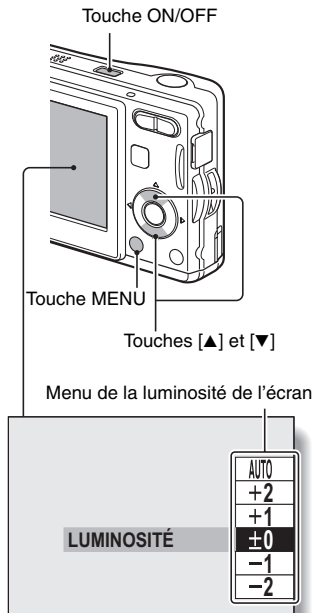

CONSEIL

- Vous pouvez également régler la luminosité de l'écran en sélectionnant "LUMINOSITÉ" dans le menu d'option (page 88).

AVANT DE PRENDRE DES PHOTOS

Conseils relatifs à la prise de vue

Mise en sourdine des sons de l'appareil photo

- Les sons de fonctionnement émis lorsque la touche de l'obturateur, la touche MENU ou la touche SET est activée, par exemple, peuvent être mis en sourdine (page 89).

Où sont enregistrées les données des images ?

- L'ensemble des données image et audio est enregistré dans la mémoire interne de l'appareil photo ou sur la carte insérée dans l'appareil photo.
- Lorsqu'une carte est insérée dans l'appareil photo, les données sont enregistrées sur la carte. Si aucune carte n'est insérée, les données sont enregistrées dans la mémoire interne de l'appareil photo.

Prise de vue en contre-jour...

- Si vous prenez des photos lorsque la source de lumière se trouve à l'arrière du sujet, des lignes ou des formes lumineuses (lumière parasite) peuvent apparaître sur l'image capturée en raison des caractéristiques du CCD. Dans ce cas, nous vous recommandons d'éviter de prendre des photos lorsque le sujet est éclairé de l'arrière.

Activation/désactivation de l'affichage du guidage

- Appuyez sur la touche [◀]. À chaque fois que vous appuyez sur la touche [◀], l'affichage du guidage est activé ou désactivé.

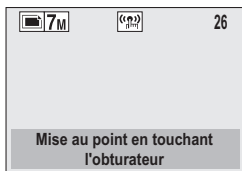

<Affichage du guidage activé>

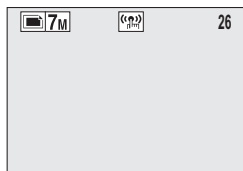

<Affichage du guidage désactivé>

CAPTURE ET LECTURE DE PHOTOS

Deux modes de capture des photos vous sont proposés. En mode de prise de photos normal, seule une image est capturée lorsque vous appuyez sur la touche de l'obturateur. En mode de prise de photos en série, lorsque vous appuyez sur la touche de l'obturateur, plusieurs images sont capturées à la suite les unes des autres. Pour plus d'informations sur la prise de photos en série, reportez-vous à la page 41.

Prise de photos

- 1 Réglez l'appareil sur le mode de prise de photos (page 28).**

- 2 Maintenez le doigt sur la touche de l'obturateur.**

- Si le capteur tactile (page 61) a été activé, lorsque vous effleurez la touche de l'obturateur, la mise au point automatique est activée et l'image est mise au point (verrouillage de la mise au point).



<Si le capteur tactile est désactivé>

- Activez la mise au point automatique en appuyant à mi-course sur la touche de l'obturateur.

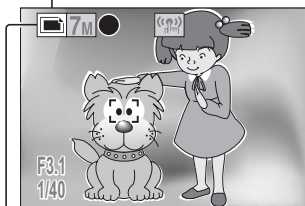
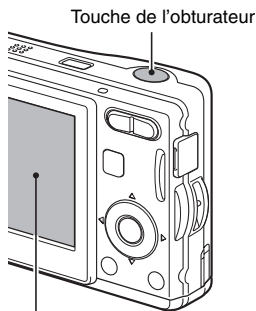

Icône de prise d'une seule photo

<Ecran de prise d'une seule photo>

CAPTURE ET LECTURE DE PHOTOS

3 Appuyez légèrement sur la touche de l'obturateur.

- Appuyez légèrement sur la touche de l'obturateur en veillant à ne pas déplacer l'appareil photo.
- L'image capturée apparaît sur l'écran aussi longtemps que vous maintenez la touche de l'obturateur enfoncée (prise de vue).

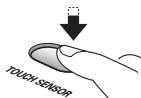

4 Retirez le doigt de la touche de l'obturateur.

- L'image capturée est enregistrée.

CONSEIL

Lorsque le mode de mise au point (page 65) est réglé sur le mode de mise au point à 9 points [9-AF]...

- Le repère de cible [C] affiché sur l'écran indique la zone sur laquelle l'appareil photo effectue la mise au point.
- L'appareil photo détermine automatiquement la mise au point adaptée en se basant sur neuf points de mise au point de la zone de prise de vue. Si le repère de cible apparaît à une position différente de celle à laquelle vous souhaitez appliquer la mise au point, vous pouvez de nouveau effectuer la mise au point en modifiant l'angle de prise de vue, par exemple.
- Le grand repère de cible s'affiche lorsque la mise au point est appliquée à une large zone au centre de l'écran.

À propos de l'indicateur de mise au point

- Un indicateur de mise au point vert apparaît lorsque le sujet est mis au point. Un indicateur de mise au point rouge apparaît lorsque l'appareil photo ne parvient pas à effectuer la mise au point sur le sujet.

La vitesse d'obturation et l'ouverture sont affichées.

- Les réglages de la vitesse de l'obturateur et de l'ouverture sont également affichés sur l'écran. Vous pouvez les utiliser comme référence lors de la prise de vue.

Si l'icône d'alerte de mouvement apparaît...

- Lors de la prise de photos, si la vitesse d'obturation est réduite que l'éventualité que l'image soit floue en raison d'un mouvement au niveau de l'appareil photo devient élevée, l'icône d'alerte de mouvement apparaît à l'écran. Le cas échéant, stabilisez l'appareil photo à l'aide d'un trépied lors de la prise de vue ou réglez le mode de fonctionnement du flash sur automatique (page 52).
- Lors de la prise de vue avec la fonction de sélection de scène réglée sur le mode de feu d'artifice [B], l'icône d'alerte de mouvement apparaît toujours. Ceci est cependant normal.

Indicateur de mise au point

Repère de cible

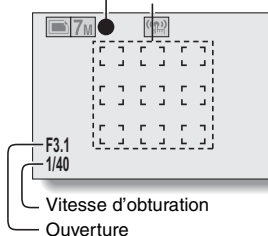

icône d'alerte de mouvement

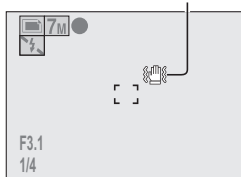

Affichage de photos

La procédure d'affichage est la même pour les photos et les photos en série.

5 Appuyez sur la touche de lecture [▶].

- Cependant, si l'appareil photo a été allumé à l'aide de la touche de lecture [▶], maintenez la touche de lecture [▶] enfoncée pendant au moins 1 seconde.
- La dernière image capturée apparaît à l'écran.

Touche de lecture [▶]

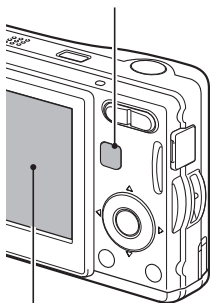

6 Affichez les autres images.

- Appuyez sur la touche [◀] ou [▶] pour afficher l'image précédente ou l'image suivante.
Pour afficher l'image précédente:
Appuyez sur [◀].
Pour afficher l'image suivante:
Appuyez sur [▶].
- Pour revenir à l'écran de prise de vue, appuyez sur la touche de lecture [▶].

<Si vous avez allumé l'appareil photo à l'aide de la touche de lecture [▶]>

- Lorsque vous appuyez sur la touche de lecture [▶] ou sur la touche ON/OFF, l'appareil photo s'éteint.

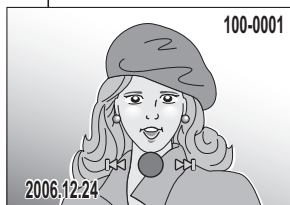

Une fois l'affichage des images terminé...

- Appuyez sur la touche ON/OFF pour éteindre l'appareil photo.

CONSEIL

Pour les photos avec mémo vocal (page 48)...

- Le mémo vocal est lu lorsque vous appuyez sur la touche de l'obturateur.

CAPTURE ET LECTURE DE PHOTOS

Affichage à l'écran de 9 images

1 Appuyez sur la touche de lecture [▶].

2 Appuyez sur [W] ([📷]) au niveau de la commande du zoom.

- 9 images s'affichent à l'écran.

3 Sélectionnez l'image à lire.

- Appuyez sur les touches en forme de flèches pour placer le cadre orange autour de l'image souhaitée et appuyez ensuite sur la touche SET. Au lieu d'appuyer sur la touche SET, vous pouvez appuyer sur [T] ([🔍]) au niveau de la commande du zoom pour afficher l'image en plein écran.

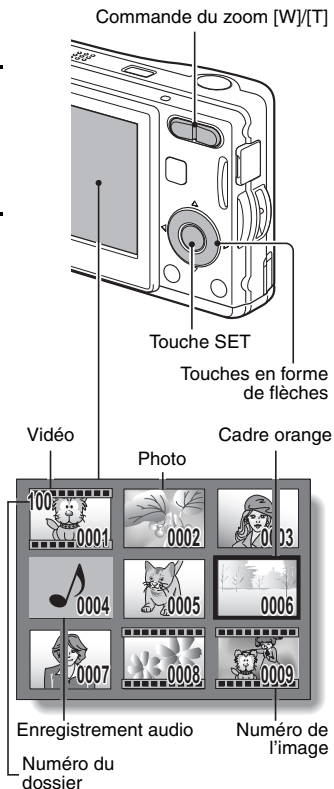

Lecture en déroulement rapide

Il s'agit d'une méthode de recherche rapide pratique lorsque les images sont nombreuses.

1 Accédez à l'écran d'affichage de 9 images (page 35).

2 Appuyez sur [W] ([]) au niveau de la commande du zoom.

- L'écran de lecture en déroulement rapide s'affiche.
- Appuyez sur la touche [◀] ou [▶] pour afficher l'image précédente ou l'image suivante.
- Vous pouvez appuyer sur la touche [▲] ou [▼] pour avancer ou reculer de 9 fichiers à la fois.

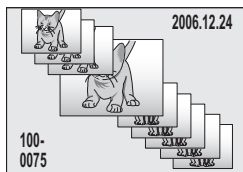

3 Affichez l'image souhaitée et appuyez sur la touche SET.

- L'image sélectionnée s'affiche en plein écran.

CAPTURE ET LECTURE DE PHOTOS

Agrandissement de l'image (zoom avant)

1 Affichez l'image que vous souhaitez agrandir.

2 Appuyez sur [T] ([🔍]) au niveau de la commande du zoom.

- L'agrandissement est activé.
- L'image est agrandie et sa partie centrale est affichée.
- Appuyez sur les touches en forme de flèches pour afficher les différentes parties de l'image agrandie.

Pour agrandir:

L'agrandissement augmente à chaque fois que vous appuyez sur [T] ([🔍]) au niveau de la commande du zoom.

Pour revenir à la taille originale:

L'agrandissement diminue à chaque fois que vous appuyez sur [W] ([📐]) au niveau de la commande du zoom.

- Appuyez sur la touche SET pour revenir à l'affichage normal (100%).



CONSEIL

La partie agrandie de l'image peut être enregistrée sous forme d'image distincte.

- Appuyez sur la touche de l'obturateur. La partie agrandie est enregistrée en tant que nouvelle image.

Lecture avec saut du zoom

Vous pouvez agrandir une partie de la photo pour vérifier la précision de la mise au point.

1 Affichez la photo que vous souhaitez visualiser avec la lecture avec saut du zoom.

2 Appuyez sur la touche SET.

- L'image est agrandie.
- Si la vue agrandie semble mise au point, l'intégralité de l'image est mise au point.

3 Appuyez sur les touches en forme de flèches pour atteindre la section que vous souhaitez agrandir et appuyez sur [T] ([) au niveau de la commande du zoom.

- La zone affichée est encore agrandie.

Pour agrandir davantage:
l'agrandissement augmente à chaque fois que vous appuyez sur [T] ([) au niveau de la commande du zoom.

Pour annuler:
l'agrandissement diminue à chaque fois que vous appuyez sur [W] ([) au niveau de la commande du zoom.

- Appuyez de nouveau sur la touche SET pour afficher la taille originale (100%).

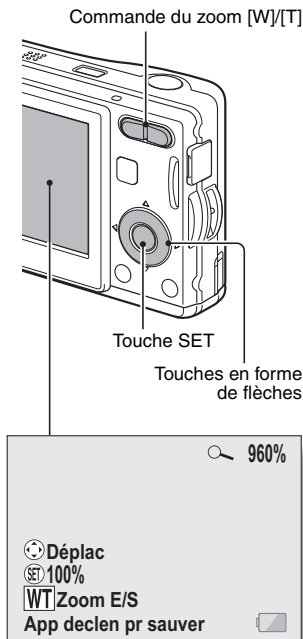

CAPTURE ET LECTURE DE PHOTOS

Effacement de fichiers

Vous pouvez effacer les fichiers enregistrés sur la carte s'ils ne sont plus nécessaires. Vous pouvez effacer les fichiers un par un ou dans leur ensemble.

-
- 1** Pour effacer les données de la carte, exécutez la procédure de suppression lorsque la carte est installée dans l'appareil photo. Pour effacer les données de la mémoire interne de l'appareil photo, retirez la carte avant d'exécuter la procédure de suppression.

-
- 2** Réglez l'appareil photo sur le mode de lecture et appuyez sur la touche [▲].

- L'écran de suppression s'affiche.

T/FICHIERS:

Permet d'effacer l'ensemble des données.

1 FICHIER:

Permet d'effacer les fichiers un par un.

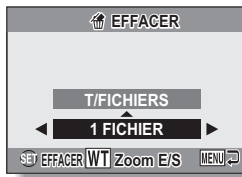

-
- 3** Supprimez les fichiers.

<Pour supprimer tous les fichiers>

- ① Utilisez les touches [◀] et [▶] pour afficher les images et pour vous assurer que la suppression de l'ensemble des fichiers ne pose pas de problèmes.
- ② Appuyez sur la touche [▲] ou [▼] pour sélectionner "T/FICHIERS".
- ③ Appuyez sur la touche SET.
 - L'écran de confirmation de la suppression s'affiche. Pour effacer les fichiers, sélectionnez "OUI" et appuyez sur la touche SET. Lorsque la suppression des fichiers est terminée, la mention "Pas d'image" s'affiche.

<Pour supprimer un fichier>

- ① Utilisez les touches [◀] et [▶] pour afficher le fichier que vous souhaitez supprimer.
- ② Appuyez sur la touche [▲] ou [▼] pour sélectionner "1 FICHIER".
 - Aucun écran de confirmation ne s'affiche lors de la suppression d'un fichier. Avant d'appuyer sur la touche SET à l'étape ③, assurez-vous que l'image affichée est l'image que vous souhaitez supprimer.
- ③ Appuyez sur la touche SET.
 - Le fichier affiché est supprimé.
 - Pour supprimer d'autres fichiers, répétez les étapes ① à ③.

ATTENTION

À propos des images protégées

- Les fichiers protégés contre l'effacement accidentel ne peuvent pas être supprimés. Pour effacer les fichiers protégés, désactivez la protection du fichier (page 73), puis suivez la procédure de suppression des fichiers.

PRISE DE PHOTOS EN SÉRIE

Lorsque vous appuyez sur la touche de l'obturateur, les photos sont capturées les unes à la suite des autres.

1 Réglez l'appareil photo en mode de prise de photos en série (page 28)

- Si la résolution est réglée sur **10M**, le réglage change automatiquement (**7M**).

Icône de prise de photos en série

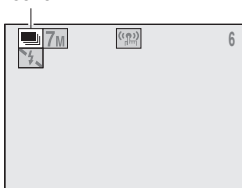

2 Appuyez sur la touche de l'obturateur pour commencer à prendre des photos.

- La prise de photos en série commence.

<Nombre maximal estimé de photos prises en série>

Résolution	Nombre max. de photos
7M	Environ 6 photos
4M	Environ 3 photos
2M	Environ 7 photos
0.3M	Environ 37 photos

- * Le nombre maximal de photos prises en série varie en fonction du sujet.
- Notez que si la touche de l'obturateur est relâchée au cours de la prise de vue, la prise de vue est immédiatement interrompue.

CONSEIL

À propos de la mise au point lors de la prise de photos en série

- Lorsque les photos sont capturées en série, la mise au point automatique s'effectue lorsque le verrouillage de la mise au point est activé, verrouillant la mise au point.
- La prise de photos en série à une résolution de **10M** n'est pas possible. Si la résolution est réglée sur **10M**, elle change automatiquement (**7M**).

Le retardateur et/ou le flash peuvent-ils être utilisés?

- Le retardateur et le flash ne fonctionnent pas lors de la prise de photos en série.
- Vous ne pouvez pas régler les fonctions de sélection de scène suivantes:



ENREGISTREMENT ET LECTURE DE VIDÉOS

Enregistrement d'une vidéo

- 1** Activez le mode d'enregistrement de vidéos de l'appareil photo (page 28).

- 2** Appuyez sur la touche de l'obturateur.
 - L'enregistrement de la vidéo commence. Au cours de l'enregistrement, la longueur de la vidéo et la durée d'enregistrement restante sont affichées à l'écran.
 - Il n'est pas nécessaire de maintenir la touche de l'obturateur enfoncée lors de l'enregistrement.

- 3** Terminez l'enregistrement.
 - Appuyez de nouveau sur la touche de l'obturateur pour interrompre l'enregistrement et enregistrer la vidéo.

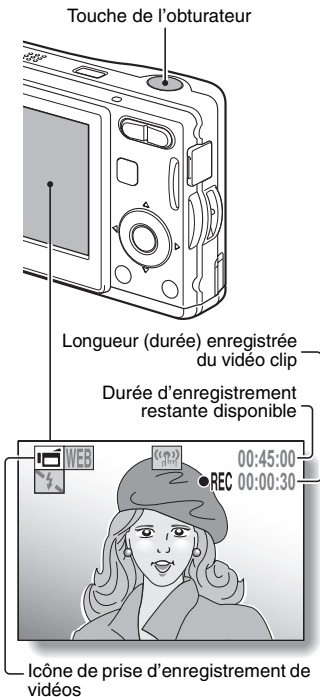

ENREGISTREMENT ET LECTURE DE VIDÉOS

Lecture de la vidéo

4 Appuyez sur la touche de lecture [▶].

- Cependant, si l'appareil photo a été allumé à l'aide de la touche de lecture [▶], maintenez la touche de lecture [▶] enfoncée pendant au moins 1 seconde.
- La dernière vidéo enregistrée apparaît à l'écran.
- Les vidéos sont signalées par une bande vidéo en haut et en bas de l'écran.

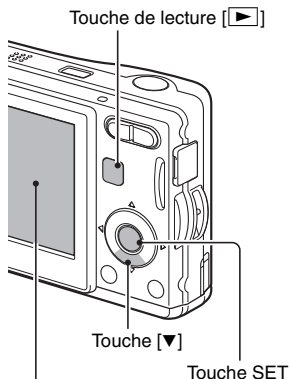

5 Appuyez sur la touche SET.

- La lecture de la vidéo commence.
- Pour arrêter la lecture, appuyez sur la touche [▼].

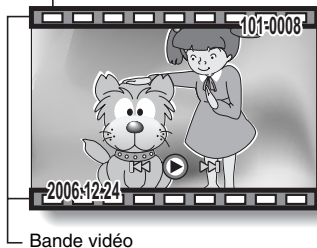

Aperçu du fonctionnement de la lecture

Pour...		Procédez comme suit
Arrêter la lecture		Pendant la lecture, appuyez sur la touche [▼].
Interrompre la lecture		Pendant la lecture, appuyez sur la touche SET. Pendant la lecture accélérée ou ralentie, appuyez sur la touche [▲].
Extraire une photo		Une fois la lecture interrompue, appuyez sur la touche de l'obturateur.
Lire une image à la fois (progression image par image)	Pendant la lecture vers l'avant	Une fois la lecture interrompue, appuyez sur la touche [▶].
	Pendant la lecture vers l'arrière	Une fois la lecture interrompue, appuyez sur la touche [◀].
Lecture lente	Pendant la lecture vers l'avant	Une fois la lecture interrompue, maintenez la touche [▶] enfoncée.
	Pendant la lecture vers l'arrière	Une fois la lecture interrompue, maintenez la touche [◀] enfoncée.
Accélérer la lecture	Lecture vers l'avant rapide	Lorsque la lecture vers l'avant est activée, appuyez sur la touche [▶]. * La vitesse de lecture change à chaque fois que vous appuyez sur la touche [▶]: Lecture normale → 2x → 5x → 10x → 15x Appuyez sur la touche [◀] pour rétablir la vitesse de lecture normale.
	Lecture vers l'arrière	Lorsque la lecture vers l'avant est activée, appuyez sur la touche [◀]. * La vitesse de lecture change à chaque fois que vous appuyez sur la touche [◀]: 15x ← 10x ← 5x Appuyez sur la touche [▶] pour rétablir la vitesse de lecture normale.
Retourner à la vitesse de lecture normale		Appuyez sur la touche SET.
Régler le volume		Plus fort: Pendant la lecture, appuyez sur [T] au niveau de la commande du zoom. Plus faible: Pendant la lecture, appuyez sur [W] au niveau de la commande du zoom.

ENREGISTREMENT ET LECTURE DE VIDÉOS

Une fois la visualisation des vidéos terminée...

- Appuyez sur la touche ON/OFF pour éteindre l'appareil photo.
-

ATTENTION

Si aucun son n'est audible...

- Les sons ne sont pas lus pendant la lecture du vidéo clip en mode de lecture image par image, de lecture ralentie, de lecture accélérée ou de lecture vers l'arrière.
-

ATTENTION

Les données des vidéos sont très volumineuses.

- Par conséquent, si la vidéo est téléchargée sur un ordinateur en vue de sa lecture, il est possible que l'ordinateur ne soit pas assez rapide et que l'image apparaisse saccadée (la vidéo s'affichera toujours correctement à l'écran).

Si l'enregistrement de la vidéo s'arrête alors qu'il reste de la mémoire sur la carte...

- Selon la carte utilisée, il est possible que l'enregistrement s'arrête alors qu'il reste de la mémoire sur la carte.
- Pour l'enregistrement de vidéos, nous vous recommandons d'utiliser une carte mémoire haute vitesse.

UTILISATION DE LA FONCTION DE SCÈNE

Vous pouvez sélectionner plusieurs réglages prédéfinis (ouverture, vitesse d'obturation, etc.) adaptés aux conditions de prise de vue.

- 1** Activez le mode de prise de vue de l'appareil photo (page 27) et appuyez sur la touche SCENE.

- L'écran de sélection des réglages adaptés à la scène (conditions de prise de vue) s'affiche.

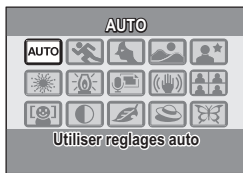











- 2** Utilisez les touches en forme de flèches pour sélectionner le réglage souhaité.

<Exemple: En mode de prise de photos>

<Caractéristiques de chaque réglage>

Réglage de la scène	Caractéristiques	Réglage du mode de prise de vue		
Auto	L'appareil photo utilise les réglages optimaux.	<input type="radio"/>	<input type="radio"/>	<input type="radio"/>
Sports	Permet de prendre une image d'une fraction de seconde d'un sujet se déplaçant rapidement.	<input type="radio"/>	<input type="radio"/>	<input type="radio"/>
Portrait	Permet d'accentuer l'impression tridimensionnelle du sujet en rendant l'arrière-plan plus flou.	<input type="radio"/>	<input type="radio"/>	<input type="radio"/>
Paysage	Permet de prendre de belles photos de paysages éloignés.	<input type="radio"/>	<input checked="" type="radio"/>	<input type="radio"/>
Vue nocturne	Permet de photographier le sujet tout en conservant le paysage nocturne d'arrière-plan.	<input type="radio"/>	<input checked="" type="radio"/>	<input type="radio"/>
Feu d'artifice	Permet de photographier un feu d'artifice.	<input type="radio"/>	<input checked="" type="radio"/>	<input type="radio"/>
Lampe	Photographie dans des conditions d'éclairage faible	<input type="radio"/>	<input checked="" type="radio"/>	<input type="radio"/>

UTILISATION DE LA FONCTION DE SCÈNE

Réglage de la scène	Caractéristiques	Réglage du mode de prise de vue		
				
 Photo avec audio	Permet de prendre une photo et d'ajouter un mémo vocal.	○	×	×
 Réduction flou	Permet de réduire les effets de bougé au niveau de l'appareil photo.	○	○	×
 Meilleure prise	Quatre photos sont capturées les unes à la suite des autres alors que l'exposition change.	○	×	×
 Chasseur de visage	La mise au point sur le visage du sujet est conservée et l'exposition est ajustée alors que l'image est capturée.	○	○*	○*
 Monochrome	Permet de créer des photos en noir et blanc.	○	○	○
 Sépia	Permet de créer des photos en sépia.	○	○	○
 Contraste	Permet d'accentuer les zones sombres et claires de l'image.	○	○	○
 Vives	Permet d'accentuer les couleurs de l'image.	○	○	○

○: disponible ×: non disponible

*: Désactivé pendant l'enregistrement

3 Appuyez sur la touche SET.

- Cette étape détermine le réglage de la sélection de scène.
- L'écran de prise de vue s'affiche de nouveau.
- Le réglage de la fonction de scène s'affiche à l'écran.

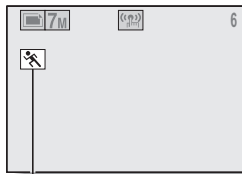

Réglage de la fonction de scène
(AUTO) n'est pas affiché

Capture d'une photo avec un mémo vocal

Avec la fonction de scène photo et audio , vous pouvez ajouter une piste audio (d'environ 10 secondes maximum) à une photo capturée. Cette piste audio s'appelle un "mémo sonore".

1 Sélectionnez  dans l'écran de sélection de la fonction de scène (page 46), puis appuyez sur la touche SET.

2 Appuyez sur la touche de l'obturateur pour prendre la photo, puis parlez dans le microphone.

- Lors de l'enregistrement, veillez à ne pas recouvrir le microphone avec vos doigts, par exemple.
- L'enregistrement audio commence. Au cours de l'enregistrement, la durée de la piste audio et la durée d'enregistrement restante s'affichent à l'écran.
- La durée maximale d'enregistrement d'un mémo vocal est d'environ 10 secondes.
- Pour terminer l'enregistrement avant la fin des 10 secondes, appuyez sur la touche de l'obturateur.

Longueur enregistrée de la piste audio

Durée d'enregistrement restante disponible

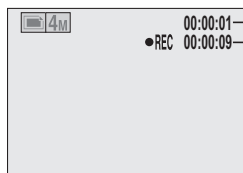

UTILISATION DE LA FONCTION DE SCÈNE

Utilisation de la fonction meilleure prise

- 1** Mettez l'appareil dans le mode de prise d'une seule photo. Sur l'écran de sélection des réglages de la fonction de scène, sélectionnez l'icône meilleure prise (A) (page 46) et appuyez sur la touche SET.

- Si la résolution est réglée sur [10M], le réglage change automatiquement ([7M]) et les images sont capturées.

- 2** Appuyez sur la touche de l'obturateur.

- Tandis que les réglages changent, quatre photos sont prises les unes après les autres.
- Une fois les images capturées, les quatre photos sont affichées à l'écran.



- 3** Utilisez les touches en forme de flèches pour placer le cadre orange autour de l'image que vous souhaitez enregistrer.

- Pour afficher l'image sélectionnée en plein écran, appuyez sur la touche SET.
- Lorsque l'affichage en plein écran est activé, vous pouvez utiliser les touches [◀] et [▶] pour afficher l'image précédente ou suivante.

<Pour enregistrer les quatre photos>

- Appuyez sur la touche MENU lorsque les quatre photos sont affichées à l'écran.

- 4** Lorsque la photo que vous souhaitez enregistrer est affichée en plein écran, sélectionnez "OUI", puis appuyez sur la touche SET.

- L'image affichée est enregistrée et les autres photos sont supprimées.



Utilisation de la fonction chasseur de visage

Pour obtenir les meilleurs résultats possibles des prises de photos de visages, l'appareil se met automatiquement au point sur le visage et ajuste l'exposition.

- 1 Sur l'écran de sélection des réglages de la fonction de scène (page 46), sélectionnez l'icône chasseur de visage (👤) et appuyez sur la touche SET.**

- 2 Ciblez l'objectif de l'appareil photo sur le sujet.**

- L'appareil photo recherche le visage du sujet. Lorsque le visage est détecté, un cadre orange apparaît.
- Ne touchez pas à la touche de l'obturateur pendant que l'appareil est en train d'effectuer la recherche. L'appareil photo ne peut pas effectuer de recherche lorsque la mise au point automatique est activée.

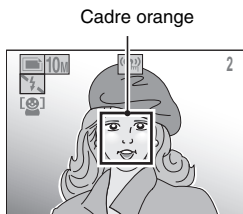

- 3 La mise au point se verrouille sur le sujet (page 32).**

- L'appareil photo se met au point sur le sujet et l'exposition est ajustée.
- Lorsque le visage est au point, le cadre orange se change en vert.

- 4 Appuyez sur la touche de l'obturateur.**

- L'image est capturée.

CONSEIL

- Lorsque le mode de mise au point est réglé sur chercheur AF (AF), la fonction de scène change automatiquement à AUTO.

UTILISATION DU ZOOM

Votre appareil photo dispose de deux fonctions de zoom: zoom optique et zoom numérique.

1 Activez le mode de prise de vue de l'appareil photo (page 27) et dirigez l'objectif de l'appareil photo vers le sujet.

2 Appuyez sur la commande du zoom pour composer l'image souhaitée.

[T]: Zoom avant sur le sujet

[W]: Zoom arrière

- Lorsque vous appuyez sur la commande du zoom, la barre de zoom s'affiche à l'écran.
- Lorsque le taux de zoom optique est au maximum, le zoom s'arrête momentanément. Si vous appuyez de nouveau sur [T] au niveau de la commande du zoom, l'appareil photo passe en mode de zoom numérique et le zoom reprend.

Commande du zoom [W]/[T]

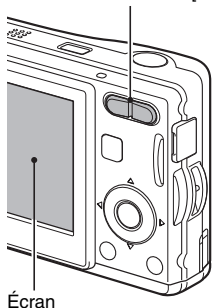

Barre de zoom
Pointeur

Lorsque le zoom optique et le zoom numérique sont activés



Zoom optique

Zoom numérique (jaune)

Lorsque seul le zoom optique est activé



Lorsque seul le zoom numérique est activé



3 Prenez la photo.

CONSEIL

Impossible d'accéder au zoom numérique ?

- Le zoom numérique ne peut pas être utilisé lorsque la résolution est réglée sur [10M], la fonction de scène de chasseur de visage (AF-ON) est active ou le mode de mise au point est réglé sur chercheur AF [AF-ON].

Impossible d'accéder au zoom optique ?

- Lorsque la plage de mise au point est réglée sur pan [PF] ou lors de l'enregistrement d'un vidéo clip, le zoom optique ne peut pas être utilisé.

RÉGLAGE DU FLASH

Le flash est utilisé pour prendre des photos lorsque la luminosité est insuffisante mais également lorsque le sujet est dans l'ombre ou à contre-jour. Votre appareil photo possède quatre modes de fonctionnement (mode automatique, mode de flash obligatoire, mode sans flash et mode de réduction des yeux rouges). Sélectionnez le mode de flash adapté aux conditions environnantes. Le flash ne peut être activé que lors de la prise de photos.

1 Activez le mode de prise de photos de l'appareil photo (page 28) et appuyez sur la touche [▲] (⚡).

- Le menu du flash s'affiche.

⚡A : L'appareil photo détecte la luminosité du sujet et n'utilise le flash qu'en cas de nécessité. À contre-jour, si seul le centre de l'image est très sombre, le flash fonctionne pour compenser (flash automatique).

⚡ : Le flash se déclenche pour chaque image capturée indépendamment des conditions. Utilisez ce réglage en cas de contre-jour, lorsque le sujet est dans l'ombre, sous un éclairage fluorescent, etc. (flash obligatoire).

⚡/⊗ : Le flash ne fonctionne pas, même dans un environnement sombre. Utilisez ce réglage pour capturer une photo dans un lieu où l'utilisation du flash est interdite ou lors de la prise de vue d'un paysage nocturne (sans flash).

⚡⊗ : L'appareil photo numérique détecte la luminosité du sujet et n'utilise le flash qu'en cas de nécessité. Le flash fonctionne alors de manière à réduire la réflexion de la couleur rouge ("yeux rouges") dans les yeux du sujet (réduction des yeux rouges).

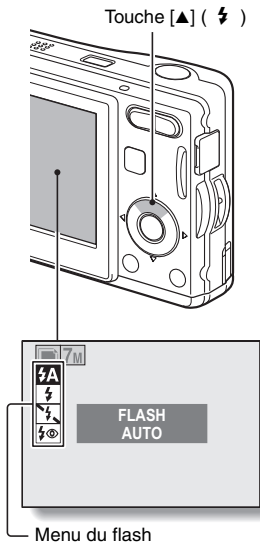

RÉGLAGE DU FLASH

- 2** Appuyez sur la touche [▲] ou [▼] pour sélectionner le mode de flash souhaité et appuyez ensuite sur la touche SET.

- 3** Appuyez sur la touche de l'obturateur.
- L'image est prise et le flash fonctionne conformément au mode sélectionné.

CONSEIL

Lorsque automatique est sélectionné...

- L'icône indiquant le réglage du flash ne s'affiche pas sur l'écran de prise de vue.

Lorsque automatique ou réduction des yeux rouge est sélectionné...

- Lorsque le sujet est mis au point, si l'appareil photo détermine que le flash est nécessaire, une icône ou s'affiche sur l'écran pour indiquer que le flash est sur le point de se déclencher.

RETARDATEUR

La photographie avec retardateur est possible en mode de prise de photos.

1 Réglez l'appareil photo sur le mode de prise d'une seule photo (page 28) et appuyez sur la touche [▶] (☺).

- Le menu du retardateur s'affiche.

 2 : L'image est capturée environ 2 secondes après activation de la touche de l'obturateur.

 10 : L'image est capturée environ 10 secondes après activation de la touche de l'obturateur.

2 Utilisez les touches [▲] et [▼] pour sélectionner le réglage du retardateur désiré et appuyez sur la touche SET.

- Le retardateur est réglé. Retour à l'écran de prise de photos.

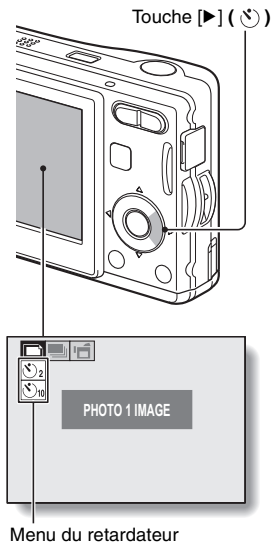

RETARDATEUR

CONSEIL

- Le décompte avant activation de l'obturateur s'affiche à l'écran.

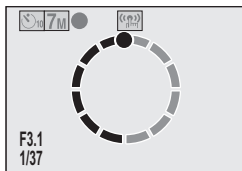

Pour interrompre ou annuler le retardateur...

- Si vous appuyez de nouveau sur la touche de l'obturateur avant de l'avoir relâchée, le décompte du retardateur s'arrête temporairement. Appuyez de nouveau sur la touche de l'obturateur pour redémarrer le retardateur.
- Pour annuler la photographie avec le retardateur, désactivez le réglage du retardateur .
- Une fois la photo prise à l'aide du retardateur, ce dernier est automatiquement désactivé.

Lorsque est sélectionné...

- Lorsque vous appuyez sur la touche de l'obturateur, l'indicateur du retardateur clignote pendant environ 10 secondes, après quoi la prise de vue commence.
- L'indicateur du retardateur clignote plus rapidement 3 secondes environ avant la prise de vue.

Indicateur du retardateur

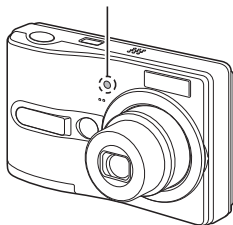

PLAGE DE MISE AU POINT

1 Activez le mode de prise de vue de l'appareil photo (page 27) et appuyez sur la touche [▼] (📷).

- Le menu de la plage de mise au point s'affiche.

[PF]: La mise au point est effectuée selon les plages indiquées ci-dessous (pan).

<Prise de photos>

- Au réglage d'ouverture maximale: 2,2 m à ∞
- Au réglage d'ouverture minimale: 1,3 m à ∞

<Enregistrement de vidéos>

- Grand angle:
Au réglage d'ouverture maximale: 40 cm à ∞
Au réglage d'ouverture minimale: 30 cm à ∞
- Téléobjectif :
Au réglage d'ouverture maximale: 1,7 m à ∞
Au réglage d'ouverture minimale: 1,2 cm à ∞

[📷]: L'appareil photo effectue automatiquement la mise au point sur le sujet selon une plage de 10 cm (grand angle) ou 60 cm (téléobjectif) à l'infini (automatique).

[📷]: Vous pouvez procéder à la mise au point sur un sujet selon une plage comprise entre 5 cm (grand angle) ou 60 cm (téléobjectif) et 80 cm (macro).

[MF]: Vous pouvez régler manuellement la mise au point sur n'importe quelle distance comprise entre 5 cm et 8 m ou l'infini (mise au point manuelle).

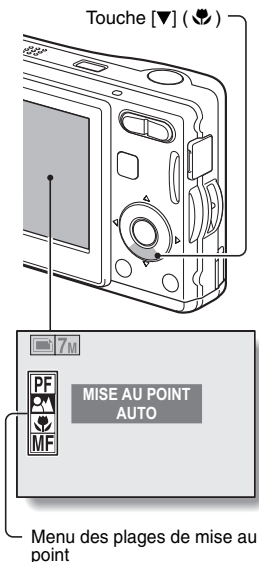

2 Appuyez sur la touche [▲] ou [▼] pour sélectionner la plage de mise au point souhaitée et appuyez ensuite sur la touche SET.

- La plage de mise au point définie est activé et l'écran de prise de vue s'affiche de nouveau.

CONSEIL

- Dans le mode de prise d'une seule photo et dans le mode de prise de photos en série, lorsque la plage de mise au point est réglée sur macro (📷), le zoom est automatiquement réglé sur une étape avant la fin du grand angle. Lorsque la plage de mise au point est réglée sur pan [PF], le zoom se règle automatiquement sur le grand angle.

PLAGE DE MISE AU POINT

Utilisation de la mise au point manuelle

- 1** Sélectionnez manuel **MF** dans le menu de plage de mise au point et appuyez sur la touche **SET**.

- La barre de réglage de la distance de mise au point s'affiche.

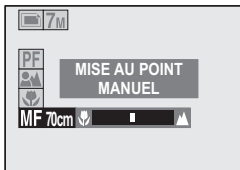

- 2** Appuyez sur la touche [**◀**] ou [**▶**] pour régler la distance de mise au point et appuyez ensuite sur la touche **SET**.

- La distance de mise au point est activée et l'écran de prise de vue s'affiche de nouveau.

CONSEIL

À propos de la plage de mise au point

- L'indication de la distance de mise au point affiche la distance entre la surface de l'objectif et le sujet.
- Dans certains cas, il est possible que la distance (valeur numérique) définie lors de la mise au point manuelle diffère légèrement de la distance réelle. Utilisez l'écran pour confirmer la mise au point et composer la photo.

À propos du mouvement du zoom lors de l'utilisation de la mise au point manuelle

- Si la distance de mise au point est égale ou inférieure à 50 cm, le zoom passe au plus grand réglage adapté à cette distance.
- Si la distance de mise au point est réglée sur 50 cm ou moins, le zoom fonctionne uniquement dans la plage de mise au point appliquée à l'image.

ACCÈS AU MENU D'ENREGISTREMENT

Les réglages de prise de vue détaillés sont accessibles dans le menu d'enregistrement.

1 Activez le mode de prise de vue de l'appareil photo (page 28).

2 Appuyez sur la touche MENU.

- Le menu d'enregistrement correspondant au mode de prise de vue sélectionné à l'étape 1 apparaît.
- Vous pouvez annuler le menu d'enregistrement en appuyant sur la touche MENU.

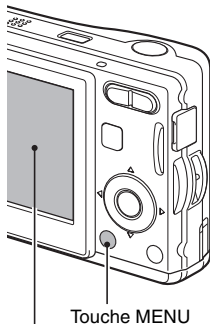

ACCÈS AU MENU D'ENREGISTREMENT

Présentation du menu d'enregistrement

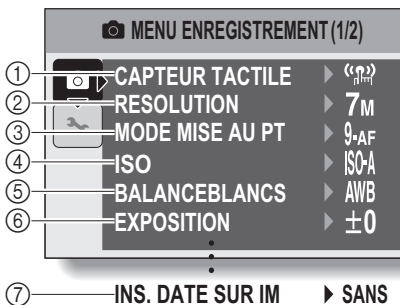

- L'icône ⑦ s'affiche lorsque vous appuyez sur la touche [▲] ou sur la touche [▼] pour faire défiler l'écran.

① **Menu du capteur tactile (page 61)**

 : Permet d'activer le capteur tactile de la touche de l'obturateur.

 : Permet de désactiver le capteur tactile de la touche de l'obturateur.

② **Menu de la résolution/du format vidéo (page 62)**

<Mode de prise de photos/de photos en série>

10M : Prise de vue à 3.680 × 2.760 pixels (mode de prise de photos uniquement)

7M : Prise de vue à 3.072 × 2.304 pixels

4M : Prise de vue à 2.288 × 1.712 pixels

2M : Prise de vue à 1.600 × 1.200 pixels

0.3M : Prise de vue à 640 × 480 pixels

<Mode d'enregistrement de vidéos>

WEB : Prise de vue à 320 × 240 pixels

TV : Prise de vue à 640 × 480 pixels

 : Pour effectuer un enregistrement audio (page 63)

③ **Menu du mode de mise au point (page 65)**

9-AF : Mode de mise au point à 9 points

S-AF : Mode de mise au point ponctuelle

AF-C : La mise au point suit le sujet sur lequel elle est verrouillée.

④ **Menu de la sensibilité ISO (page 67)**

ISO-A : Permet de régler automatiquement la sensibilité ISO (équivalent à ISO50 à 200).

50 : Équivalent à ISO50

100 : Équivalent à ISO100

200 : Équivalent à ISO200

400 : Équivalent à ISO400

800 : Équivalent à ISO800

⑤ **Menu de la balance des blancs (page 68)**

AWB : L'appareil photo détermine automatiquement le réglage.

 : Pour la photographie dans des conditions météorologiques favorables (temps ensoleillé)

 : Ciel couvert

 : Sous un éclairage fluorescent

 : Sous un éclairage incandescent

 : Pour régler avec précision la balance des blancs

⑥ **Menu de correction de l'exposition (page 69)**

- Permet de modifier la luminosité de l'image.

⑦ **Menu d'impression de la date (page 70)**

- Imprimer la date de capture sur les images fixes.

- Lorsque vous spécifiez plusieurs fonctions qui ne peuvent pas être activées simultanément, la fonction sélectionnée en dernier devient le réglage actif et les autres réglages changent automatiquement en conséquence.

RÉGLAGE DU CAPTEUR TACTILE (MISE AU POINT TACTILE)

La fonction de capteur tactile, qui permet d'activer la mise au point automatique en effleurant la touche de l'obturateur, peut être activée ou désactivée. Si la fonction de capteur tactile est désactivée, la mise au point automatique est activée lorsque vous appuyez à mi-course sur la touche de l'obturateur. Appuyez ensuite complètement sur la touche pour prendre la photo.

1 Affichez le menu d'enregistrement (page 58).

2 Sélectionnez "CAPTEUR TACTILE" et appuyez sur la touche SET.

- Le menu du capteur s'affiche.

: La fonction de capteur tactile est activée.

: La fonction de capteur tactile est désactivée.

3 Sélectionnez l'icône souhaitée et appuyez sur la touche SET.

- La fonction de capteur tactile sélectionnée est réglée.

ATTENTION

- Si l'appareil photo est installé sur un trépied, la sensibilité du capteur tactile peut être réduite. En effet, le capteur tactile détecte des changements au niveau de la capacité si vous touchez l'appareil photo à mains nues. La sensibilité du capteur tactile sera également réduite si vous portez des gants lorsque vous tenez l'appareil photo, par exemple.
- Si l'appareil est utilisé à proximité d'un éclairage fluorescent de type à inverseur, la sensibilité du capteur tactile peut être réduite.

RÉGLAGE DE LA RÉOLUTION/DU FORMAT VIDÉO

Lorsque la résolution de l'image (pixels) est augmentée, les détails de l'image sont mis en valeur pour une photo plus nette. Cependant, la taille du fichier augmente et utilise plus de mémoire. Sélectionnez le réglage de résolution adapté à l'utilisation prévue.

1 Affichez le menu d'enregistrement (page 58).

2 Sélectionnez "RESOLUTION" en mode de prise de photos ou de prise de photos en série ou "FORMAT CLIP" en mode d'enregistrement de vidéos, puis appuyez sur la touche SET.

- Le menu de la résolution ou du format vidéo s'affiche.

<Mode de prise de photos/de photos en série>

10M: Prise de vue à 3.680 × 2.760 pixels (mode de prise de photos uniquement)

7M: Prise de vue à 3.072 × 2.304 pixels

4M: Prise de vue à 2.288 × 1.712 pixels

2M: Prise de vue à 1.600 × 1.200 pixels

0.3M: Prise de vue à 640 × 480 pixels

<Format clip>

WEB: Prise de vue à 320 × 240 pixels

TV: Prise de vue à 640 × 480 pixels

🎤: Pour effectuer un enregistrement audio (page 63)

3 Sélectionnez l'icône souhaitée et appuyez sur la touche SET.

- Le réglage de la résolution ou du format vidéo sélectionné est réglé.

RÉGLAGE DE LA RÉOLUTION/DU FORMAT VIDÉO

Enregistrement et lecture d'un fichier audio

L'appareil photo peut effectuer des enregistrements audio en mode d'enregistrement de vidéos. L'enregistrement des sons est effectué en monaural.

■ Enregistrement d'un fichier audio

1 Affichez le menu d'enregistrement du mode d'enregistrement de vidéos (page 58).

2 Sélectionnez l'icône d'enregistrement audio  dans le menu du format vidéo et appuyez sur la touche SET.

3 Appuyez sur la touche MENU.
• Le mode d'enregistrement est activé.

4 Appuyez sur la touche de l'obturateur.
• L'enregistrement audio commence. Au cours de l'enregistrement, la durée de la piste audio et la durée d'enregistrement restante s'affichent à l'écran.
• Il n'est pas nécessaire de continuer à appuyer sur la touche de l'obturateur pendant l'enregistrement.
• Veillez à ne pas recouvrir le microphone avec vos doigts.

Longueur enregistrée de la piste audio

Durée d'enregistrement restante disponible

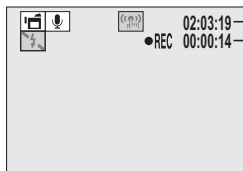

5 Terminez l'enregistrement.
• Appuyez de nouveau sur la touche de l'obturateur pour interrompre l'enregistrement.

■ Lecture d'enregistrements audio

1 Affichez les données audio souhaitées.

- Une illustration en forme de note de musique s'affiche à l'écran.

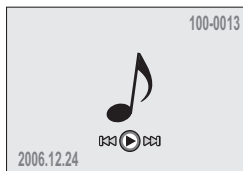

2 Démarrez la lecture de l'enregistrement.

Pour...	Procédez comme suit
Lire en avance rapide	Appuyez sur la touche SET.
Arrêter la lecture	Pendant la lecture, appuyez sur la touche [▼].
Interrompre la lecture	Pendant la lecture, appuyez sur la touche SET. Pendant l'avance rapide ou la marche arrière rapide, appuyez sur la touche [▲].
Avancer rapidement	Lorsque la lecture vers l'avant est activée, appuyez sur la touche [▶]. * La vitesse change à chaque fois que vous appuyez sur la touche [▶]: lecture normale → 2x → 5x → 10x → 15x Appuyez sur la touche [◀] pour retourner à la vitesse normale.
Lire en arrière rapidement	Lorsque la lecture vers l'avant est activée, appuyez sur la touche [◀]. * La vitesse change à chaque fois que vous appuyez sur la touche [◀]: 15x ← 10x ← 5x Appuyez sur la touche [▶] pour retourner à la vitesse normale.
Retourner à la vitesse de lecture normale	Appuyez sur la touche SET.
Régler le volume	Plus fort: Pendant la lecture, appuyez sur [T] au niveau de la commande du zoom. Plus faible: Pendant la lecture, appuyez sur [W] au niveau de la commande du zoom.

CONSEIL

- Lors de la lecture accélérée 5x ou plus, la lecture audio n'est pas effectuée.

RÉGLAGE DE LA ZONE DE MISE AU POINT

Vous pouvez choisir parmi différents types de mise au point automatique:

Localisateur mise de 9 points de gamme:

La mise au point adaptée est déterminée à partir de 9 points différents dans la zone de mise au point visible sur l'écran. Une fois l'image mise au point, le repère de cible  apparaît.

Mise au point ponctuelle:

L'appareil photo effectue la mise au point sur le sujet au centre de l'écran.

Chercheur AF:

Une fois la mise au point verrouillée sur un sujet (page 32), elle suit le sujet. La mise au point change automatiquement pour rester continuellement fixée sur un sujet se déplaçant.

1 Affichez le menu d'enregistrement (page 58).



2 Sélectionnez "MODE MISE AU PT" et appuyez sur la touche SET.

- Le menu du mode de mise au point apparaît.

: Le localisateur mise de 9 points de gamme est sélectionné (page 33).

: La mise au point ponctuelle est sélectionnée.

: Le Chercheur AF est sélectionné.

- Lorsque le réglage  ou  est sélectionné, le repère de mise au point apparaît au centre de l'écran.

3 Sélectionnez l'icône souhaitée et appuyez sur la touche SET.

- La zone de mise au point est réglée.

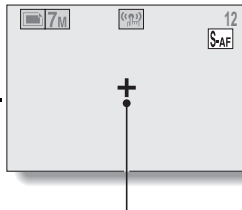

Repère de mise au point

CONSEIL

Lorsque la mise au point ponctuelle est sélectionnée...

- Le repère de mise au point + apparaît au centre de l'écran.

Lorsque le chercheur AF est sélectionné...

- Le repère de mise au point + apparaît au centre de l'écran.
- Lorsque le verrouillage de la mise au point est activé, la marque du chercheur apparaît sur le sujet mis au point.
- Pendant le verrouillage de la mise au point, la marque du chercheur suit automatiquement le sujet, même si le sujet mis au point se déplace.
- Si l'appareil photo perd le verrouillage de la mise au point sur le sujet, la marque du chercheur disparaît.
- Dans les environnements sombres, la marque du chercheur peut suivre le sujet plus lentement.
- Lorsque le réglage **AF** est sélectionné, le zoom numérique n'est pas disponible.
- Lorsque le mode de mise au point est réglé sur chercheur AF **AF**, la fonction de scène change automatiquement à **AUTO**.

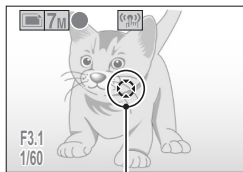

Marque du chercheur

SENSIBILITÉ ISO

Par défaut, la sensibilité ISO est automatiquement réglée en fonction de la luminosité du sujet. Elle peut cependant être définie sur une valeur fixe.

1 Affichez le menu d'enregistrement (page 58).

2 Sélectionnez "ISO" et appuyez sur la touche SET.

- Le menu de la sensibilité ISO apparaît.

[ISO-A]: Permet de régler automatiquement la sensibilité ISO (équivalent à ISO50 jusqu'à 400 [mode d'enregistrement de vidéos: ISO450 à 3.600]).

[50]: Permet de régler la sensibilité sur ISO50 (mode d'enregistrement de vidéos: ISO450).

[100]: Permet de régler la sensibilité sur ISO100 (mode d'enregistrement de vidéos: ISO900).

[200]: Permet de régler la sensibilité sur ISO200 (mode d'enregistrement de vidéos: ISO1.800).

[400]: Permet de régler la sensibilité sur ISO400 (mode d'enregistrement de vidéos: ISO3.600).

[800]: Permet de régler la sensibilité sur ISO800 (mode d'enregistrement de vidéos: ISO7.200).

3 Sélectionnez l'icône souhaitée et appuyez sur la touche SET.

- La sensibilité ISO est réglée.
-

CONSEIL

- En augmentant la sensibilité ISO, vous pouvez utiliser des vitesses d'obturation plus élevées et enregistrer des images dans des endroits plus sombres. Les images enregistrées risquent cependant d'être plus granuleuses.
-

ATTENTION

L'image semble-t-elle scintiller lorsque vous enregistrez une vidéo ?

- Si vous enregistrez une vidéo sous des lumières fluorescentes avec la sensibilité ISO réglée sur **[400]** (ou un réglage plus élevé), un scintillement risque d'apparaître dans l'image.

BALANCE DES BLANCS

Cet appareil photo règle automatiquement la balance des blancs pour la plupart des conditions d'éclairage. Toutefois, si vous souhaitez spécifier les conditions d'éclairage ou modifier la teinte globale de l'image, la balance des blancs peut être réglée manuellement.

1 Affichez le menu d'enregistrement (page 58).

2 Sélectionnez "BALANCEBLANCS" et appuyez sur la touche SET.

- Le menu de la balance des blancs apparaît.

 **AWB**: L'appareil photo effectue le réglage de la balance des blancs automatiquement suivant les conditions d'éclairage (naturel ou artificiel). Il s'agit du réglage utilisé en mode automatique.

: Pour prendre des photos à l'extérieur par temps ensoleillé.

: Pour prendre des photos à l'extérieur par temps nuageux.

: Pour prendre des photos sous un éclairage fluorescent.

: Pour prendre des photos sous un éclairage incandescent.

: Pour un réglage plus précis ou lorsque la source lumineuse ne peut pas être définie (une pression)

Sélectionnez l'icône  dans le menu de la balance des blancs, placez du papier blanc ordinaire au niveau de l'écran et appuyez sur la touche SET pour régler la balance des blancs. Pour utiliser d'autres réglages de la balance des blancs, passez à l'étape 3.

3 Sélectionnez l'icône souhaitée et appuyez sur la touche MENU.

- Cette étape termine le réglage de la balance des blancs.

CONSEIL

Pour annuler le réglage de la balance des blancs

- Exécutez les étapes 1 et 2, sélectionnez , puis appuyez sur la touche MENU.

CORRECTION DE L'EXPOSITION

Lors de la capture d'images, vous pouvez éclaircir ou assombrir l'image.

1 Dirigez l'objectif de l'appareil photo vers le sujet et affichez le menu d'enregistrement (page 58).

2 Sélectionnez "EXPOSITION" et appuyez sur la touche SET.
• L'écran de réglage de l'exposition s'affiche.

3 Utilisez les touches [▲] et [▼] pour sélectionner la valeur numérique d'exposition désirée et appuyez sur la touche SET.
• L'exposition spécifiée est réglée et le menu de prise d'enregistrement s'affiche de nouveau.

CONSEIL

- Le réglage de la correction de l'exposition retourne à ± 0 lorsque l'appareil photo est éteint.

IMPRESSION DE LA DATE

Vous pouvez imprimer la date de capture sur l'image.

1 Affichez le menu d'enregistrement (page 58).

2 Sélectionnez "INS. DATE SUR IM" et appuyez sur la touche SET.

- Le menu d'impression de la date apparaît.

AVEC: La date de la capture est imprimée sur l'image.

SANS: La date de la capture n'est pas imprimée sur l'image.

3 Appuyez sur la touche [▲] ou [▼] pour sélectionner le réglage souhaité et appuyez sur la touche SET.

- Le mode d'impression de la date est réglé et le menu d'enregistrement s'affiche de nouveau.
-

CONSEIL

À propos de la date de capture et de l'impression de la date

- Lorsqu'une image est modifiée, la date du fichier image est modifiée conformément à la date et à l'heure d'édition de l'image. La date de capture imprimée reste cependant la même.

La vitesse de prise de photos en série est-elle réduite ?

- Lorsque le mode d'impression de la date est réglé sur "AVEC", il est possible que la vitesse de prise de photos en série diminue.

Si la date imprimée est affichée de la manière suivante : [- - - - . - - -]...

- Les réglages de la date et de l'heure n'ont pas été définis. Réglez la date et l'heure de l'appareil photo (page 20).

AFFICHAGE DU MENU DE LECTURE

Le menu de lecture permet de définir les réglages de lecture de l'appareil photo.

1 Appuyez sur la touche de lecture [▶].

- L'écran de lecture s'affiche.

2 Appuyez sur la touche MENU.

- Le menu de lecture s'affiche.
- Le menu de lecture ne s'affiche pas si vous appuyez sur la touche MENU.

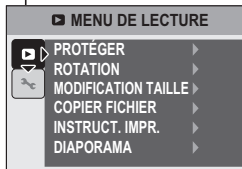
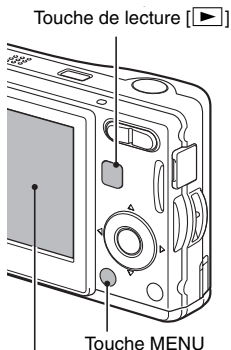

Présentation du menu de lecture



- ① **[Protection] (page 73)**
 - Permet de protéger les données contre l'effacement accidentel (protection en écriture).
- ② **[Rotation d'image] (page 75)**
 - Permet de faire pivoter les photos.
- ③ **[Redimensionnement] (page 76)**
 - Permet de réduire la résolution d'une photo.
- ④ **[Copie de fichier] (page 77)**
 - Copier des fichiers de la carte à la mémoire interne ou vice versa.
- ⑤ **[Instruct. impr.] (page 79)**
 - Permet de définir les réglages d'impression.
- ⑥ **[Diaporama] (page 84)**
 - Permet de lire les images au format diaporama.

PROTECTION DES IMAGES

Permet d'éviter que les données ne soient accidentellement effacées.

- 1** Affichez les données à protéger contre un effacement accidentel et le menu de lecture (page 71).
-

- 2** Sélectionnez "PROTÉGER" et appuyez sur la touche SET.
- L'écran de réglage de la protection s'affiche.

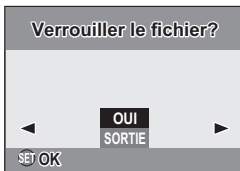

- 3** Sélectionnez "OUI" et appuyez sur la touche SET.
- Le mode de protection est réglé pour les données.
 - L'icône de protection  indique que les données sont verrouillées.

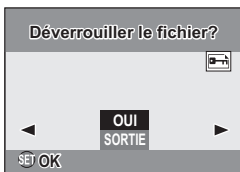

ATTENTION

- Même si le mode de protection est réglé pour certains fichiers de données, ces derniers sont effacés si la carte est reformatée (page 98).

CONSEIL**Pour sélectionner une image différente aux étapes 2 et 3...**

- Appuyez sur la touche [◀] ou [▶].

Pour annuler le mode de protection d'une image...

- Affichez les données souhaitées et répétez les étapes 1 à 3.

ROTATION D'IMAGE

Vous pouvez faire pivoter les photos capturées jusqu'à ce que l'orientation d'affichage soit correcte.

1 Affichez l'image à faire pivoter et le menu de lecture (page 71).

2 Sélectionnez "ROTATION" et appuyez sur la touche SET.

- L'écran de rotation de l'image apparaît.

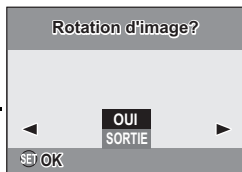

3 Sélectionnez "OUI" et appuyez sur la touche SET.

- À chaque fois que vous appuyez sur la touche SET, l'image pivote de 90 degrés.

CONSEIL

- En mode de lecture à l'écran de 9 images, les images pivotées s'affichent dans leur orientation originale.
- Il n'est pas possible de faire pivoter une image pour laquelle le mode de protection (verrou) a été réglé.

MODIFICATION DE LA TAILLE DE L'IMAGE (REDIMENSIONNEMENT)

La taille d'une photo déjà capturée à une résolution de **2M** ou plus peut être remplacée (1.600 × 1.200 pixels ou 640 × 480 pixels). L'image redimensionnée est enregistrée en tant qu'image distincte.

1 Affichez la photo dont vous souhaitez modifier la taille et l'écran de lecture (page 71).

2 Sélectionnez "MODIFICATION TAILLE" et appuyez sur la touche SET.

- L'écran permettant de modifier la résolution des photos s'affiche.



3 Sélectionnez la nouvelle taille de l'image.

2M (1600 × 1200): la taille de l'image enregistrée est 1.600 × 1.200 pixels.

0,3M (640 × 480): la taille de l'image enregistrée est 640 × 480 pixels.

SORTIE: permet de revenir au menu de lecture.

4 Appuyez sur la touche SET.

- Le redimensionnement commence.
-

CONSEIL

Pourquoi l'image ne peut-elle pas être redimensionnée ?

- Une image ne peut être redimensionnée que vers une taille inférieure (ou identique) mais pas supérieure.

COPIE DE DONNÉES

Les images enregistrées dans la mémoire interne de l'appareil photo peuvent être copiées sur la carte et inversement.

1 Insérez la carte dans l'appareil photo (page 15).

2 Affichez le menu de lecture (page 71).

3 Sélectionnez "COPIER FICHIER" et appuyez sur la touche SET.

- L'écran de copie des fichiers apparaît.
-

4 Sélectionnez le sens de copie.

MÉM INT. → CARTE:

Permet de copier les données de la mémoire interne vers la carte.

CARTE → MÉM INT.:

Permet de copier les données de la carte vers la mémoire interne.



* Si aucune carte n'est installée dans l'appareil photo, il est impossible de copier les données.

5 Appuyez sur la touche SET.

- L'écran de sélection du type de copie s'affiche.
- La source de la copie s'affiche à l'arrière-plan de l'écran.

COPIE SIMPLE:

Permet de copier les données d'une image.

COPIER TOUT:

Permet de copier toutes les données de la source de la copie vers la destination de la copie.

SORTIE:

Retour à l'écran de copie de fichiers (étape 3).



6 Sélectionnez le type de copie souhaité.

<Lors de la sélection du réglage COPIE SIMPLE>

- ① Appuyez sur la touche [◀] ou [▶] pour afficher l'image que vous souhaitez copier.
- ② Appuyez sur la touche [▲] ou [▼] pour sélectionner "COPIE SIMPLE".

<Lors de la sélection du réglage COPIER TOUT>

- ① Appuyez sur la touche [▲] ou [▼] pour sélectionner "COPIER TOUT".

7 Appuyez sur la touche SET.

- Les fichiers sont copiés.

RÉGLAGES D'IMPRESSION

En plus d'utiliser votre imprimante pour imprimer les photos capturées avec votre appareil photo, comme avec un film conventionnel, vous pouvez faire tirer des épreuves dans les magasins offrant des services d'impression numérique. De plus, l'appareil est compatible avec la norme DPOF. Vous pouvez donc utiliser l'appareil photo pour spécifier le nombre d'impressions ou si la date doit être imprimée ou non sur l'impression.

Affichez l'écran de définition des réglages d'impression

1 Affichez le menu de lecture (page 71).

2 Sélectionnez "INSTRUCT. IMPR." et appuyez sur la touche SET.

- L'écran de définition des réglages d'impression apparaît.

CHACUNE:

Les réglages d'impression sont spécifiés pour chaque photo.

TOUTES:

Les réglages d'impression spécifiés s'appliquent à toutes les photos de la carte.

EFFACER TOUT:

Permet d'annuler tous les réglages d'impression.

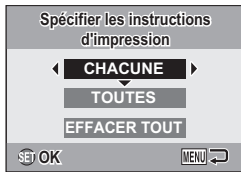

CONSEIL

À propos du format DPOF

- Le format DPOF (Digital Print Order Format) est un format de commande d'impression. Vous pouvez connecter votre appareil photo à une imprimante compatible DPOF pour réaliser vos impressions. Vous pouvez également définir les réglages d'impression (page 111) pour les images souhaitées, puis les faire imprimer automatiquement.

À propos des épreuves finales

- Les images pivotées seront imprimées suivant leur orientation originale.
- La qualité de l'impression varie suivant le service d'impression et l'imprimante utilisée.

ATTENTION

- Vous ne pouvez pas définir les réglages d'impression lorsque la carte contient plus de 10.000 fichiers.

RÉGLAGES D'IMPRESSION

Définition de la date d'impression et du nombre d'impressions

Vous pouvez spécifier les réglages d'impression de chaque photo (CHACUNE) ou les appliquer à toutes les images de la carte (TOUTES).

1 Affichez l'écran de définition des réglages d'impression (page 79).

2 Sélectionnez CHACUNE ou TOUTES.

CHACUNE:

Les réglages d'impression définis ne s'appliquent qu'à l'image affichée.

TOUTES:

Les réglages d'impression définis s'appliquent à toutes les images fixes.



3 Appuyez sur la touche SET.

- L'écran d'impression de la date/des copies s'affiche.
- Si le réglage "CHACUNE" a été sélectionné, appuyez sur la touche [◀] ou [▶] pour afficher l'image que vous souhaitez imprimer.
- Les réglages d'impression pour l'image actuellement affichée sont montrés dans la zone supérieure gauche de l'écran. Vous pouvez appuyer sur la touche [◀] ou [▶] pour confirmer les réglages d'impression de chaque image.

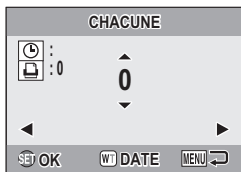

4 Indiquez si la date doit être imprimée sur l'impression et définissez le nombre d'impressions.

- Veuillez spécifier le nombre d'impressions avant de procéder au réglage de la date d'impression. Le réglage de la date d'impression ne peut pas être défini tant que le nombre d'impressions n'a pas été saisi.

<Définition du nombre d'impressions>

- Appuyez sur la touche [▲] ou [▼] pour définir le nombre d'impressions.
 - Appuyez sur la touche [▲] ou [▼] jusqu'à ce que le nombre d'impressions souhaité s'affiche.

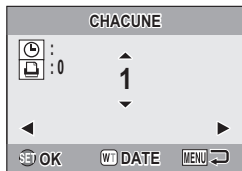

<Sélection des impressions datées>

- Appuyez sur [W] au niveau de la commande du zoom pour ajouter une coche (✓) à côté de .

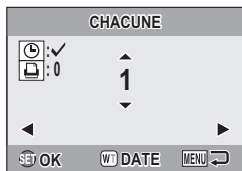

5 Appuyez sur la touche SET.

- Cette étape complète le réglage du nombre d'impressions et de l'impression de la date.
- Si vous appuyez sur la touche MENU, vous retournez à l'écran des réglages d'impression (étape 1).

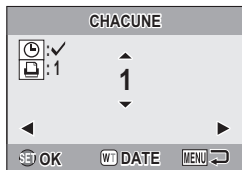

ATTENTION

- Ne spécifiez pas d'impressions datées pour les images capturées avec la fonction d'impression de la date (page 70) réglée sur ON, sinon la date apparaît deux fois sur l'impression.

RÉGLAGES D'IMPRESSION

Effacement de tous les réglages d'impression

Supprimez les réglages d'impression de toutes les images.

1 Affichez l'écran de définition des réglages d'impression (page 79).

2 Sélectionnez "EFFACER TOUT".



3 Appuyez sur la touche SET.

- L'écran de confirmation d'effacement complet s'affiche.

OUI: Permet d'effacer les réglages d'impression de toutes les images.

SORTIE: Permet d'annuler la procédure d'effacement et de revenir à l'écran des réglages d'impression.

4 Sélectionnez "OUI" et appuyez sur la touche SET.

- Tous les réglages d'impression sont libérés et vous retournez au menu de lecture.

LECTURE DU DIAPORAMA

1 Affichez le menu de lecture (page 71).

2 Sélectionnez “DIAPORAMA” et appuyez sur la touche SET.

- L'écran de réglage du diaporama apparaît.

HEURE: Ajustez la vitesse de transition (durée d'affichage d'une image avant qu'elle ne soit remplacée par la suivante).

EFFET: Permet de sélectionner l'effet de transition lorsqu'une image est remplacée par la suivante.

BGM: Spécifiez les réglages pour la lecture de musique en arrière-plan pendant la lecture d'un diaporama.

DÉBUT: Permet de lancer la lecture du diaporama.

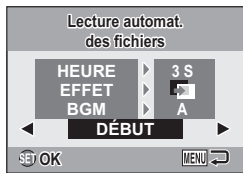

<Modification des commandes du diaporama>

- ① Sélectionnez une des commandes du diaporama et appuyez sur la touche SET.
- ② Appuyez sur la touche [▲] ou [▼] pour modifier le réglage.
- ③ Appuyez sur la touche SET.

3 Sélectionnez “DÉBUT” et appuyez sur la touche SET.

- La lecture du diaporama commence.
- Pour interrompre la lecture du diaporama, appuyez sur la touche SET ou MENU.

CONSEIL

- Les données audio ne sont pas lues lors de la lecture du diaporama.

AFFICHAGE DES PROPRIÉTÉS DE L'IMAGE (ÉCRAN D'INFORMATIONS)

L'écran d'informations permet de vérifier les réglages de capture de l'image.

1 Affichez l'image souhaitée.

2 Maintenez la touche MENU enfoncée pendant environ 1 seconde.

- L'écran d'informations s'affiche.
- Si vous appuyez de nouveau sur la touche MENU, l'écran d'informations disparaît.

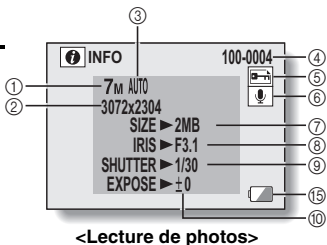

<Lecture de photos>

- ① Réglage de la résolution
- ② Résolution
- ③ Réglage de la fonction de sélection de scène
- ④ Numéro de l'image
- ⑤ Réglage de la protection
- ⑥ Réglage du mémo vocal
- ⑦ Taille du fichier
- ⑧ Valeur d'ouverture
- ⑨ Vitesse d'obturation
- ⑩ Réglage de la correction de l'exposition
- ⑪ Réglage du format vidéo
- ⑫ Résolution et taux d'image
- ⑬ Format du fichier
- ⑭ Durée de la lecture
- ⑮ Charge restant dans les piles

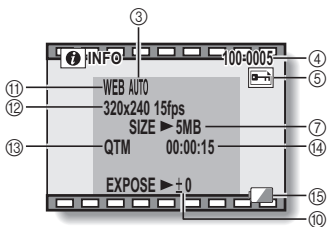

<Lecture de vidéos>

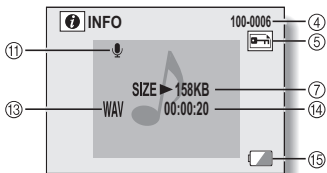

<Lecture de fichiers audio>

AFFICHAGE DU MENU D'OPTION

Le menu d'option permet de définir différents réglages de l'appareil photo.

1 Affichez le menu d'enregistrement ou de lecture.

- Menu d'enregistrement, voir page 58
 - Menu de lecture, voir page 71
-

2 Appuyez sur la touche [▲] ou [▼] pour sélectionner l'onglet d'option .

- Le menu d'option s'affiche.

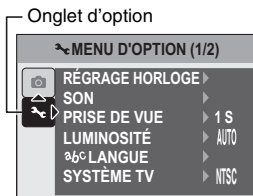

Pour quitter le menu d'option

Pour revenir à l'écran d'enregistrement ou de lecture

→ Appuyez sur la touche MENU.

Pour revenir au menu d'enregistrement ou de lecture

→ Sélectionnez l'onglet d'option  et appuyez sur la touche [▲] ou [▼].

AFFICHAGE DU MENU D'OPTION

Présentation du menu d'option

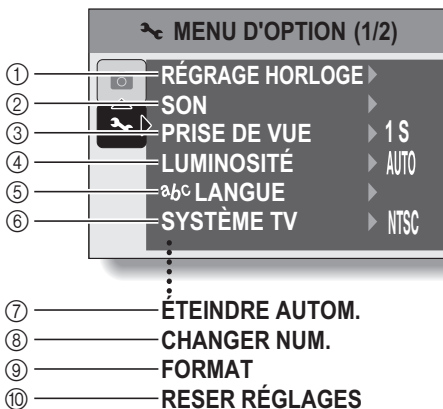

- ① **[Réglage de la date et de l'heure] (page 20)**
 - Permet de régler l'horloge interne de l'appareil photo.
- ② **[Sons] (page 89)**
 - Permet de régler les sons émis par l'appareil photo.
- ③ **[Prise de vue] (page 91)**
 - Permet de spécifier la durée d'affichage à l'écran d'une photo après sa capture.
- ④ **[Luminosité de l'écran] (page 30)**
 - Permet de régler la luminosité de l'écran.
- ⑤ **[^{abc} langue] (page 92)**
 - Permet de sélectionner la langue dans laquelle les messages s'affichent à l'écran.
- ⑥ **[Réglage du système TV] (page 93)**
 - Permet de sélectionner le type de signal TV provenant du connecteur USB/AV de l'appareil photo.
- ⑦ **[Extinction automatique] (page 94)**
 - Permet de définir la durée écoulée avant extinction automatique de l'appareil photo.
- ⑧ **[Réinitialisation de la numérotation des fichiers] (page 95)**
 - Permet d'activer ou de désactiver la fonction de réinitialisation de la numérotation des fichiers.
- ⑨ **[Formatage] (page 98)**
 - Permet de reformater la mémoire interne de l'appareil photo ou la carte installée dans l'appareil photo.
- ⑩ **[Réinitialisation des réglages de l'appareil photo] (page 100)**
 - Vous pouvez rétablir les réglages par défaut de l'appareil photo.

- Les icônes ⑦ à ⑩ s'affichent lorsque vous appuyez sur la touche [▲] ou sur la touche [▼] pour faire défiler l'écran.

SONS

Réglez les sons émis par l'appareil photo.

1 Affichez le menu d'option (page 86).

2 Sélectionnez "SON" et appuyez sur la touche SET.

- L'écran de réglage des sons apparaît.

VOL UTILIS:

Permet de régler le volume des touches de l'appareil photo.

MISE MAR/ARR:

Permet de mettre en sourdine ou d'activer le son émis lorsque vous allumez ou éteignez l'appareil photo.

OBTURATEUR:

Permet de sélectionner le son émis lorsque vous appuyez sur la touche de l'obturateur.

TOUCHES:

Permet de sélectionner le son émis lorsque vous appuyez sur une touche de l'appareil photo (touche SET, touche MENU, etc.).

GUIDE AUDIO:

Permet de mettre en sourdine ou d'activer le guide d'aide audio de l'appareil photo.

LECT VOLUME:

Permet de régler le volume de lecture des vidéos et des fichiers audio.

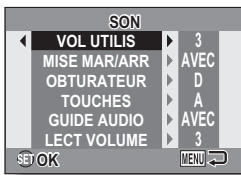

3 Sélectionnez l'élément souhaité et appuyez sur la touche SET.

4 Appuyez sur la touche [▲] ou [▼] pour changer le réglage.

<Si le réglage "MISE MAR/ARR" ou "GUIDE AUDIO" est sélectionné>

- L'écran d'activation ou de désactivation du son s'affiche.

AVEC: Permet d'activer le son.

SANS: Permet de désactiver le son.

<Si le réglage "OBTURATEUR" ou "TOUCHES" est sélectionné>

- L'écran de sélection des sons apparaît.
- Effectuez votre sélection parmi 5 sons différents (A à E) et "SANS".
- Après avoir sélectionné un son, appuyez sur la touche [▶] pour l'écouter.
- Si le réglage "SANS" est sélectionné, aucun son n'est émis.

<Si le réglage "VOL UTILIS" ou "LECT VOLUME" est sélectionné>

- L'écran de sélection du réglage du volume apparaît.
- Vous pouvez définir un volume compris entre 1 (minimum) et 5 (maximum).
- Si le réglage "SANS" est sélectionné, aucun son n'est émis.

5 Appuyez sur la touche SET.

- Les réglages des sons sont terminés.
- Pour revenir au menu d'option, appuyez sur la touche MENU.

RÉGLAGE DE LA PRISE DE VUE

Spécifiez la durée d'affichage à l'écran de la photo capturée (prise de vue) lorsque vous appuyez sur la touche de l'obturateur.

1 Affichez le menu d'option (page 86).

2 Sélectionnez "PRISE DE VUE" et appuyez sur la touche SET.

- Le menu de prise de vue s'affiche.

1 S:

L'image de prise de vue s'affiche pendant 1 seconde.

2 S:

L'image de prise de vue s'affiche pendant 2 secondes.

SANS:

L'image de prise de vue ne s'affiche pas.

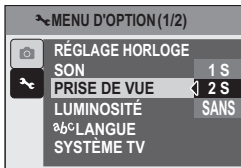

3 Sélectionnez le réglage souhaité et appuyez sur la touche SET.

- Cette étape termine le réglage de la prise de vue.

LANGUE DE L'ÉCRAN

Vous pouvez sélectionner l'une des langues suivantes pour l'affichage des messages à l'écran.

1 Affichez le menu d'option (page 86).

2 Sélectionnez “^{abc} LANGUE” et appuyez sur la touche SET.

- L'écran de sélection de la langue s'affiche.

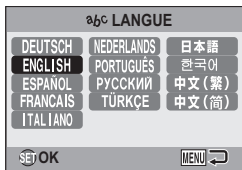

3 Sélectionnez la langue souhaitée et appuyez sur la touche SET.

- La langue d'affichage sélectionnée est réglée.

RÉGLAGE DU SYSTÈME TV

Spécifiez le type de signal image provenant du connecteur USB/AV de l'appareil photo.

1 Affichez le menu d'option (page 86).

2 Sélectionnez "SYSTÈME TV" et appuyez sur la touche SET.

- Le menu du système TV s'affiche.

NTSC:

Permet la sortie de signaux vidéo NTSC.

PAL:

Permet la sortie de signaux vidéo PAL.



3 Sélectionnez le réglage souhaité et appuyez sur la touche SET.

- Le système TV sélectionné est réglé.

CONSEIL

Si aucune image n'apparaît sur le téléviseur...

- Si le réglage du système TV ne correspond pas à l'équipement connecté, aucune image n'apparaît sur le téléviseur.

FONCTION D'EXTINCTION AUTOMATIQUE

Votre appareil photo dispose d'une fonction d'"extinction automatique" qui permet d'éteindre automatiquement l'appareil photo après une période d'inactivité définie. La fonction d'extinction automatique permet de préserver la charge des piles lorsque l'appareil photo n'est pas utilisé ou d'éviter que les piles ne se déchargent complètement si l'appareil photo est laissé allumé par accident. Vous pouvez spécifier la durée écoulée (durée d'attente) avant que la fonction d'extinction automatique ne s'active pour éteindre l'appareil photo.

1 Affichez le menu d'option (page 86).

2 Sélectionnez "ÉTEINDRE AUTOM." et appuyez sur la touche SET.

- L'écran de réglage de la durée d'attente s'affiche.

ENREGISTREMENT:

Définissez la durée d'attente pour le mode de prise de vue.

LECTURE:

Définissez la durée d'attente pour le mode de lecture.

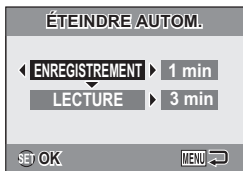

3 Sélectionnez l'option souhaitée et appuyez sur le bouton de réglage SET.

- Le menu de réglage du temps d'attente apparaît.

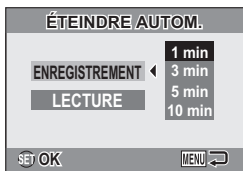

4 Appuyez sur la touche [▲] ou [▼] pour sélectionner le temps d'attente.

<Exemple: Lorsque le réglage "ENREGISTREMENT" est sélectionné>

5 Appuyez sur la touche SET.

- La fonction d'extinction automatique est réglée.
- Pour retourner au menu d'option, appuyez sur la touche MENU.

FONCTION DE RÉINITIALISATION DE LA NUMÉROTATION DES FICHIERS

Si vous utilisez une carte nouvellement formatée (page 98), le nom du fichier (numéro de l'image) de l'image capturée commence automatiquement par 0001. Si la carte est reformatée ultérieurement ou si vous utilisez une autre carte reformatée, le nom des fichiers commence de nouveau par 0001. La fonction de réinitialisation de la numérotation des fichiers est réglée sur "AVEC" : des images disposant des mêmes numéros sont donc présentes sur plusieurs cartes. Si vous réglez la fonction de réinitialisation de la numérotation des fichiers sur "SANS", la numérotation consécutive des noms de fichier continue à partir du dernier numéro enregistré par l'appareil photo, même si la carte est reformatée ou remplacée par une autre carte.

<Fonction de réinitialisation de la numérotation des fichiers "AVEC">

	Nom du fichier (numéro de l'image)
Carte A	0001, 0002..... 0012, 0013

:
Changement de carte
:

▼

Carte B	0001, 0002..... 0012, 0013
---------	----------------------------

<Fonction de réinitialisation de la numérotation des fichiers "SANS">

	Nom du fichier (numéro de l'image)
Carte A	0001, 0002..... 0012, 0013

:
Changement de carte
:

▼

Carte B	0014, 0015.....0025, 0026
---------	---------------------------

- Si la carte B contient déjà des images lors du remplacement de la carte A, les noms de fichier sont attribués comme suit.

Lorsque le numéro d'image le plus élevé de la carte B (avant le remplacement) est inférieur au numéro d'image le plus élevé de la carte A, le nom de fichier de la prochaine image enregistrée suit le dernier nom de fichier enregistré sur la carte A.

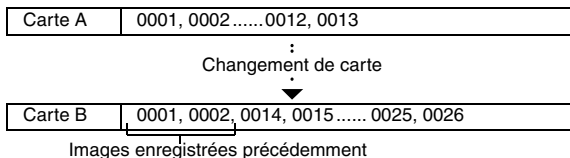

Lorsque le numéro d'image le plus élevé de la carte B (avant le remplacement) est supérieur au numéro d'image le plus élevé de la carte A, le nom de fichier de la prochaine image enregistrée suit le dernier nom de fichier enregistré sur la carte B.

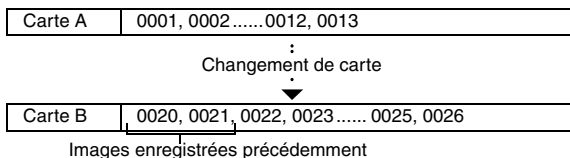

CONSEIL

Qu'en est-il de la mémoire interne ?

- La fonction de réinitialisation de la numérotation des fichiers fonctionne de la même manière pour la mémoire interne.

FONCTION DE RÉINITIALISATION DE LA NUMÉROTATION DES FICHIERS

1 Affichez le menu d'option (page 86).

2 Sélectionnez “CHANGER NUM.” et appuyez sur la touche SET.

- Le menu de réinitialisation de la numérotation des fichiers s'affiche.

AVEC:

La fonction de réinitialisation de la numérotation des fichiers est réglée sur “AVEC”.

SANS:

La fonction de réinitialisation de la numérotation des fichiers est réglée sur “SANS”.

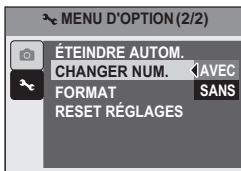

3 Sélectionnez “SANS” et appuyez sur la touche SET.

- La fonction de réinitialisation de la numérotation des fichiers a été désactivée.

CONSEIL

- Des noms de fichiers consécutifs sont attribués tant que la fonction de réinitialisation de la numérotation des fichiers n'est pas réactivée “AVEC”. Nous vous recommandons de réactiver la fonction de réinitialisation de la numérotation des fichiers “AVEC” à la fin de chaque session.

INITIALISATION DE LA CARTE MÉMOIRE ET DE LA MÉMOIRE INTERNE

La carte fournie doit être formatée à l'aide de cet appareil photo:

- À l'achat, lorsqu'elle est utilisée pour la première fois ou
- Si elle a été formatée à l'aide d'un ordinateur ou d'un autre appareil photo numérique.

Le reformatage de la carte n'est pas possible si le commutateur de verrouillage est réglé sur la position "VERROUILL.". Procédez au reformatage une fois le commutateur placé sur la position déverrouillée.

1 Pour reformater une carte, insérez-la dans l'appareil photo. Pour reformater la mémoire interne de l'appareil photo, retirez la carte.

2 Affichez le menu d'option (page 86).

3 Sélectionnez "FORMAT" et appuyez sur la touche SET.

<Formatage de la carte>

- L'écran de sélection du type de format s'affiche.
- Suivez les étapes 4 à 6.

FORMAT:

Permet d'effectuer un formatage normal.

PLEIN FORMAT:

Permet de numériser et de reformater entièrement la carte. Il n'est pas possible de sélectionner cette option lorsque la carte n'est pas installée, lorsqu'une carte multimédia est installée ou lorsque la charge de la pile est faible.

<Formatage de la mémoire interne>

- L'écran de confirmation du formatage s'affiche.
- Suivez les étapes 5 et 6.

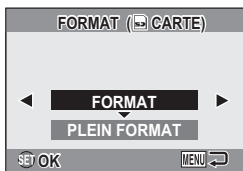

<Lorsque la carte est installée>

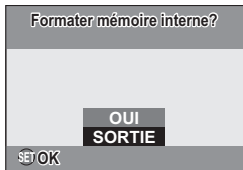

<Lorsque la carte n'est pas installée>

INITIALISATION DE LA CARTE MÉMOIRE ET DE LA MÉMOIRE INTERNE

- 4** Sélectionnez l'option de formatage souhaitée et appuyez sur la touche SET.
- L'écran de confirmation du formatage s'affiche.

- 5** Sélectionnez "OUI".

- 6** Appuyez sur la touche SET.
- Le formatage commence.
 - Lors du formatage, les messages "Formatage" et "ne pas éteindre" s'affichent à l'écran.

ATTENTION

Précautions à prendre lors du reformatage

- N'éteignez pas l'appareil photo pendant le formatage de la carte. De même, n'insérez/ne retirez pas la carte.

Le reformatage efface les données.

- Lorsque la carte ou la mémoire interne est initialisée, toutes les données enregistrées sont effacées. Les données protégées sont également effacées. Avant de reformater une carte, veuillez donc à copier toutes les données que vous souhaitez conserver sur le disque dur de votre ordinateur ou sur tout autre support de stockage.

Précautions concernant la mise au rebut/le transfert de la carte (récupération des données d'une carte reformatée)

- Si une carte est reformatée ou si les données sont effacées de la carte à l'aide de l'appareil photo ou d'un ordinateur, les données de contrôle de la carte peuvent être simplement modifiées et les données proprement dites peuvent ne pas être complètement effacées de la carte.
- Dans certains cas, il peut être possible de récupérer les données d'une carte reformatée à l'aide d'un logiciel spécial prévu à cet effet. Toutefois, si l'appareil photo est utilisé pour exécuter un formatage complet, il sera impossible de récupérer les données même à l'aide d'un logiciel de récupération de données.
- Si vous souhaitez mettre une carte au rebut, il est recommandé de la détruire physiquement. Si vous donnez la carte à quelqu'un d'autre, il est recommandé d'utiliser la fonction de formatage complet de l'appareil photo pour reformater la carte ou d'utiliser un logiciel permettant d'effacer les données de la carte (disponible dans le commerce). L'utilisateur est responsable de la gestion des données.

CONSEIL

Pour annuler le reformatage

- À l'étape 5, sélectionnez "SORTIE" et appuyez sur la touche SET.

RÉINITIALISATION DES RÉGLAGES DE L'APPAREIL PHOTO

Vous pouvez rétablir les réglages par défaut de l'appareil photo.

- 1** Affichez le menu d'option (page 86).

- 2** Sélectionnez "RESET RÉGLAGES" et appuyez sur la touche SET.

- Le menu de réinitialisation des réglages s'affiche.

OUI:

Permet de rétablir les réglages par défaut.

NON:

Permet de laisser les réglages inchangés et de revenir au menu d'option.

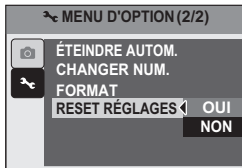

- 3** Sélectionnez "OUI" et appuyez sur la touche SET.

- Les valeurs par défaut des réglages de l'appareil photo sont rétablies.

CONSEIL

- Notez que les réglages suivants ne changent pas lors de cette opération :
 - Réglage de la date et de l'heure
 - Réglage de la langue
 - Réglage du système TV
 - Réglage de remise à zéro du No. de fichier

VÉRIFICATION DE LA MÉMOIRE INTERNE RESTANTE ET DE LA MÉMOIRE SUR LA CARTE

Vous pouvez vérifier le nombre d'images, la durée d'enregistrement audio et la durée d'enregistrement vidéo disponibles sur la carte. Un tableau indiquant le nombre maximal d'images et la durée d'enregistrement de la mémoire interne et de la carte est disponible à la section "Nombre d'images, durée de prise de vue et durée d'enregistrement disponibles" à la page 131.

1 Appuyez sur la touche ON/OFF pour allumer l'appareil photo.

<Pour vérifier le nombre de photos restantes>

Activez le mode de prise de photos ou de prise de photos en série (page 28).

<Pour vérifier la durée d'enregistrement de vidéos restante>

Activez le mode d'enregistrement de vidéos (page 28).

- La durée d'enregistrement restante est indiquée à l'écran.
- Le nombre d'images et la durée d'enregistrement vidéo restants varient en fonction des réglages de la résolution et du format vidéo.

Nombre d'images restantes

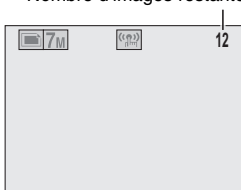

<Écran de prise de photos>

Durée d'enregistrement restante

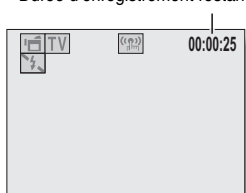

<Écran d'enregistrement de vidéos>

Pour les données audio

1 Activez le mode d'enregistrement audio (page 63).

- La durée d'enregistrement audio restante s'affiche.

Durée d'enregistrement restante

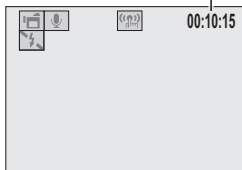

CONSEIL

- Lorsque le nombre d'images ou la durée d'enregistrement vidéo équivaut à "0", vous ne pouvez plus capturer d'images. Pour capturer d'autres images, installez une nouvelle carte ou sauvegardez les images sur un ordinateur, puis effacez-les (page 39) de la carte.
- Si le nombre d'image ou la durée d'enregistrement vidéo équivaut à "0", il est possible de capturer quelques images de plus en modifiant le réglage de la résolution ou le réglage du mode vidéo (page 62).
- Le nombre maximal d'images est de 9.999 et la durée d'enregistrement vidéo/audio maximale est de 99:59:59. Notez que lorsqu'une carte de large capacité est utilisée, il est possible que le nombre d'images ou la durée d'enregistrement ne soit pas correctement affiché.

VÉRIFICATION DE LA CHARGE RESTANTE DE LA PILE

Lors de l'utilisation des piles, la charge restante dans les piles peut être vérifiée sur l'écran. Veillez à vérifier cet indicateur avant de capturer une image. Pour une indication de la durée de fonctionnement approximative des piles, reportez-vous à la page 130.



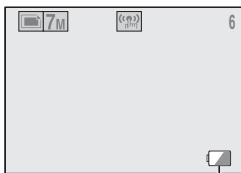

1 Appuyez sur la touche ON/OFF pour allumer l'appareil photo.

- L'indicateur de CHARGE restante des piles apparaît dans le coin inférieur droit de l'écran.
- En raison des caractéristiques des piles, lorsque la température ambiante est basse, l'icône  peut s'afficher rapidement et donner une indication incorrecte de la charge restante.

De plus, selon les conditions d'utilisation de l'appareil photo ou les conditions ambiantes (température, etc.), la charge restante indiquée peut varier. Cette indication ne doit être utilisée que comme approximation générale de la charge restante.



Indicateur de charge restante des piles

Indicateur de charge restante des piles	Charge restante du bloc-pile
Aucune indication ou 	La charge du bloc-pile est presque complète ( n'apparaît que lorsque certains modes sont sélectionnés).
	La charge du bloc-pile est faible.
	Il sera bientôt impossible de capturer ou de lire des images.
	Si cette icône clignote lorsque vous appuyez sur la touche de l'obturateur, les images ne peuvent pas être capturées. Recharger les piles.

CONSEIL

- Si des données existent, vous pouvez également vérifier la charge restante sur l'écran d'informations (page 85).
- La durée de vie des piles peut varier même lors de l'utilisation des piles du même type.
- Selon l'utilisation de l'appareil photo, (tel que le nombre d'utilisations du flash, etc.) ou la température ambiante, (températures inférieures à 10°C), le nombre d'images pouvant être enregistrées avec des piles complètement chargées peut varier considérablement.
- Nous vous recommandons de préparer des piles supplémentaires lorsque vous prenez des photos de mariage ou en voyage, par exemple, afin de ne pas manquer de capturer les images de moments importants à cause de piles épuisées. La même recommandation s'applique lorsque vous prenez des photos par temps froid (Sur une piste de ski, vous pouvez garder les piles au chaud dans votre poche jusqu'à leur utilisation, par exemple).

CONNEXION À UN TÉLÉVISEUR

Reliez le connecteur USB/AV de l'appareil photo numérique et les connecteurs d'entrée AUDIO et VIDEO du téléviseur à l'aide du câble d'interface AV fourni.

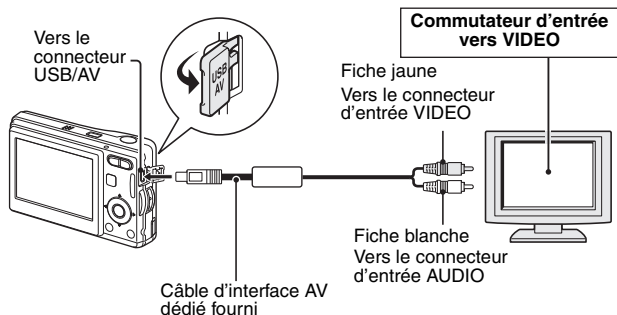

Lecture

- Une fois l'appareil photo numérique connecté au téléviseur, réglez le commutateur d'entrée du téléviseur sur l'entrée VIDEO.
- Si un câble d'interface AV est connecté, aucune image n'apparaît à l'écran.
- La méthode de lecture est identique à celle utilisée pour afficher les images sur l'écran de l'appareil photo.
- La même méthode de lecture que celle utilisée avec l'appareil photo permet également de lire les mémos vocaux et les enregistrements audio.

Lecture d'un mémo vocal: voir page 34

Lecture audio: voir page 64

ATTENTION

Ne forcez pas lors de la connexion et de la déconnexion des câbles.

- Lors de la connexion des câbles, vérifiez que les fiches des câbles sont orientées correctement et qu'elles correspondent aux formes des fiches des connecteurs des dispositifs. Enfoncez les fiches à la verticale lorsque vous les connectez. Si vous appliquez une force excessive lors de la connexion d'un câble, les broches des connecteurs des fiches risquent d'être endommagées de manière permanente.
- Ne forcez pas lors de la connexion et de la déconnexion des câbles.

IMPRESSION DIRECTE

Votre appareil photo prend en charge la fonction PictBridge. Lors de la connexion de l'appareil photo à une imprimante compatible PictBridge, l'écran de l'appareil photo peut être utilisé pour sélectionner des images et lancer l'impression (impression PictBridge).

Préparation de l'impression

1 Allumez l'imprimante et utilisez le câble d'interface USB fourni pour raccorder l'appareil photo à l'imprimante.

- Raccordez le connecteur USB/AV de l'appareil photo au connecteur USB de l'imprimante.
- L'écran de connexion USB apparaît.

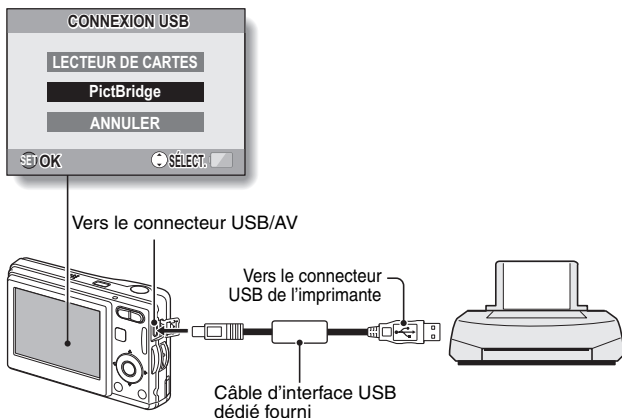

IMPRESSION DIRECTE

2 Sélectionnez “PictBridge” et appuyez sur la touche SET.

- L'écran de sélection des images à imprimer s'affiche.



ATTENTION

Précautions à prendre lors de la connexion d'une imprimante

- Si l'imprimante est mise hors tension alors qu'elle est connectée, il est possible que l'appareil photo ne fonctionne pas correctement. Si l'appareil photo ne fonctionne pas correctement, débranchez le câble d'interface USB, éteignez l'appareil photo, puis rebranchez le câble.
- Lors de l'impression PictBridge, les touches de l'appareil photo mettent plus de temps à répondre.
- Si l'appareil photo est alimenté par des piles lors de l'impression, assurez-vous que la charge restante est suffisante.

Ne forcez pas lors de la connexion et de la déconnexion des câbles.

- Lors de la connexion des câbles, vérifiez que les fiches des câbles sont orientées correctement et qu'elles correspondent aux formes des fiches des connecteurs des dispositifs. Enfoncez les fiches à la verticale lorsque vous les connectez. Si vous appliquez une force excessive lors de la connexion d'un câble, les broches des connecteurs des fiches risquent d'être endommagées de manière permanente.
- Ne forcez pas lors de la connexion et de la déconnexion des câbles.

Sélection et impression d'une image (imprimer l'image sélectionnée)

Procédure de sélection et d'impression d'une photo.

1 Configurez l'impression (page 106).

- ### 2 Appuyez sur la touche [◀] ou [▶].
- Affichez l'image que vous désirez imprimer.



IMPRESSION DIRECTE

3 Définissez le nombre d'impressions (avec ou sans date).

<Définition du nombre d'impressions>

- Appuyez sur la touche [▲] ou [▼] pour définir le nombre d'impressions.
- Appuyez sur la touche [▲] ou [▼] jusqu'à ce que le nombre d'impressions souhaité s'affiche.

<Sélection des impressions datées>

- Appuyez sur [W] au niveau de la commande du zoom pour ajouter une coche (✓) à côté de .



4 Appuyez sur la touche SET.

- L'impression commence.

CONSEIL

Pour annuler l'impression

- ① Lors de l'impression, appuyez sur la touche [▼].
 - L'écran de confirmation de l'annulation de l'impression s'affiche.
- ② Sélectionnez "OUI" et appuyez sur la touche SET.
 - Si l'option "SORTIE" est sélectionnée et que vous appuyez sur la touche SET, l'impression reprend.

ATTENTION

- Ne spécifiez pas d'impressions datées pour les images capturées avec la fonction d'impression de la date (page 70) réglée sur ON, sinon la date apparaît deux fois sur l'impression.

Pour imprimer toutes les images

Imprimez toutes les images.

1 Configurez l'impression (page 106).

2 Appuyez sur la touche MENU.

- Le menu PictBridge s'affiche.

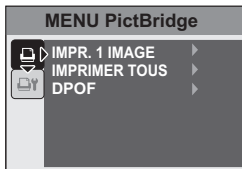

3 Sélectionnez IMPRIMER TOUS et appuyez sur la touche SET.

- L'écran d'impression de toutes les images s'affiche.

4 Définissez le nombre d'impressions (avec ou sans date).

<Définition du nombre d'impressions>

- Appuyez sur la touche [▲] ou [▼] pour définir le nombre d'impressions.
 - Appuyez sur la touche [▲] ou [▼] jusqu'à ce que le nombre d'impressions souhaité s'affiche.

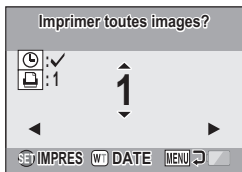

<Sélection des impressions datées>

- Appuyez sur [W] au niveau de la commande du zoom pour ajouter une coche (✓) à côté de [📷].

5 Appuyez sur la touche SET.

- L'impression commence.

ATTENTION

Vous ne pouvez pas procéder à l'impression si la carte ou la mémoire interne contient plus de 999 photos.

- Effacez les images superflues avant impression.

IMPRESSION DIRECTE

Pour imprimer des photos présélectionnées (impression d'images réservées)

Procédure d'impression de l'ensemble des photos présélectionnées

1 Définissez les réglages d'impression (page 79) et configurez l'impression (page 106).

2 Appuyez sur la touche MENU.

- Le menu PictBridge s'affiche.

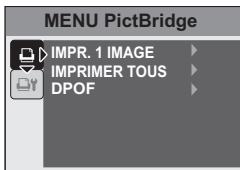

3 Sélectionnez "DPOF" et appuyez sur la touche SET.

- L'écran d'impression des photos programmées s'affiche.
- Une image réglée pour l'impression (page 79) s'affiche.



4 Appuyez sur la touche SET.

- L'impression commence.
- L'impression commence environ 1 minute après activation de la touche SET.

CONSEIL

- À l'étape 2, si vous appuyez sur la touche [◀] ou [▶], vous pouvez visualiser les images présélectionnées et vérifier leurs réglages DPOF.

ATTENTION

- L'impression d'images réservées n'est possible que si l'imprimante utilisée est compatible avec la fonction DPOF de votre appareil photo.
- Les impressions multiples ne sont pas possibles.

Pour modifier les réglages de l'imprimante et imprimer les images (modification des réglages de l'imprimante)

Les images sont imprimées selon les réglages définis au niveau de l'appareil photo, tels que le type de papier, la taille, la composition, la qualité d'impression, etc.

1 Configurez l'impression (page 106).

2 Appuyez sur la touche **MENU**.

- Le menu PictBridge s'affiche.

3 Sélectionnez l'onglet des réglages de l'imprimante  et appuyez sur la touche **SET**.

- Le menu des réglages de l'imprimante s'affiche.

DATE:

Permet d'imprimer la date à laquelle la photo a été prise.

TYPE MEDIA:

Permet de définir le type de papier utilisé pour l'impression.

TAILLE PAP:

Permet de définir la taille du papier utilisé pour l'impression.

COMPOSITION:

Permet de définir la disposition des images sur le papier.

QUALITÉ:

Permet de sélectionner la qualité d'impression des images.

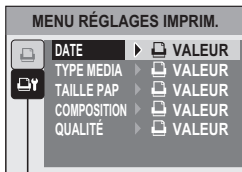



Onglet des réglages de l'imprimante

IMPRESSION DIRECTE

4 Définissez les réglages de l'imprimante.

- ① **Utilisez les touches en forme de flèches pour sélectionner l'un des réglages de l'imprimante et appuyez sur la touche SET.**
 - L'écran de réglage du paramètre sélectionné s'affiche.
 - ② **Appuyez sur la touche [▲] ou [▼] pour ajuster le réglage et appuyez sur la touche SET.**
 - Le paramètre sélectionné est défini et l'écran du menu des réglages de l'imprimante s'affiche de nouveau.
 - Suivez la même procédure pour définir les autres paramètres, le cas échéant.
 - Le contenu des réglages pouvant être définis pour chaque paramètre diffère selon l'imprimante.
- <Lorsque l'option "  VALEUR" est sélectionnée>**
- Les images sont imprimées selon les réglages définis pour l'imprimante.

CONSEIL

- Les paramètres affichés dans le menu des réglages de l'imprimante varient selon l'imprimante connectée.
- Pour utiliser les fonctions de l'imprimante qui n'apparaissent pas dans le menu des réglages de l'imprimante de l'appareil photo, sélectionnez " VALEUR".
- Si une fonction définie au niveau de l'appareil photo n'est pas disponible pour l'imprimante, les réglages de l'imprimante de votre appareil photo sont automatiquement réglés sur " VALEUR".

QUESTIONS FRÉQUEMMENT POSÉES

Si vous avez une question concernant le fonctionnement de l'appareil photo, vous pouvez éventuellement trouver la réponse parmi les questions fréquemment posées.

	Question	Réponse	Solution
Alimentation	Pourquoi l'appareil ne s'allume-t-il pas ?	En raison de la température peu élevée, les piles ont temporairement perdu leur charge.	Placez l'appareil photo dans votre poche pour le réchauffer avant de l'utiliser.
	Pourquoi l'énergie des piles est-elle consommée si rapidement?	La température ambiante est très basse.	Conservez les piles à des température comprises entre 10 et 40°C.
		La durée de vie des piles a expiré.	Remplacez-les par des piles neuves.
	Pourquoi l'icône  apparaît-elle ?	La charge restante des piles est faible.	Remplacez les piles par des piles neuves.
Prise de vue	Pourquoi le capteur tactile ne fonctionne-t-il pas ?	Vous portez des gants.	Retirez le gant de la votre main (main qui active la touche de l'obturateur).
	Pourquoi le flash ne fonctionne-t-il pas ?	L'appareil photo a déterminé que la luminosité était suffisante et que le flash n'était pas nécessaire.	Il ne s'agit pas d'un dysfonctionnement. Prenez la photo, l'appareil photo déterminera si le flash est requis.

QUESTIONS FRÉQUEMMENT POSÉES

	Question	Réponse	Solution
Prise de vue	Les réglages sont-ils conservés même après extinction de l'appareil photo ?	—	Hormis le retardateur et la correction de l'exposition, tous les réglages sont conservés même après extinction de l'appareil photo.
	Quelle résolution dois-je utiliser ?	—	Sélectionnez la résolution adaptée à l'utilisation souhaitée : 10M 7M 4M : Pour l'impression d'un format lettre ou supérieur et pour l'impression d'un plan rapproché d'une partie de la photo (rognage) 2M : Pour l'impression de photos standard (service photo) 0,3M : Pour les photos affichées sur une page Internet ou jointes à un courrier électronique
	Quelle est la différence entre le zoom numérique et le zoom optique ?	—	La prise de photos avec le zoom optique impliquant l'utilisation des caractéristiques optiques de l'objectif, vous pouvez prendre des photos sans perdre aucun détail de l'image. Le zoom numérique, quant à lui, fonctionne en agrandissant une partie de l'image envoyée au capteur CCD et risque par conséquent de produire une image moins nette.

	Question	Réponse	Solution
Prise de vue	Comment faire une mise au point sur une vue éloignée ?	—	Réglez la fonction de sélection de scène sur le mode paysage  lors de la prise de photos. Vous pouvez également régler la plage de mise au point sur la mise au point manuelle [MF] et définir la distance sur ∞ .
Écran	Par temps froid, pourquoi l'image donne-t-elle l'impression de laisser des traces lorsqu'elle se déplace ?	Ce problème est dû aux cristaux liquides.	Il ne s'agit pas d'un dysfonctionnement. Les points qui apparaissent sur l'écran ne sont pas enregistrés avec les images.
	Pourquoi l'image affichée présente-t-elle des points rouges, bleus et verts ou des points noirs ?		

QUESTIONS FRÉQUEMMENT POSÉES

	Question	Réponse	Solution
Affichage des images	Pourquoi l'image est-elle trop lumineuse ?	Le sujet était trop éclairé.	Lorsque vous capturez une image, essayez de compenser un sujet trop lumineux en modifiant l'angle de prise de vue, par exemple.
	Pourquoi l'image est-elle floue ?	La mise au point n'est pas verrouillée correctement.	Tenez l'appareil photo correctement et, une fois la mise au point de l'image verrouillée, appuyez complètement sur la touche de l'obturateur pour capturer l'image.
	Pourquoi la lecture avec saut du zoom ne fonctionne-t-elle pas ?	La lecture avec saut du zoom ne fonctionne pas pour les images créées à partir de la zone agrandie d'une image avec saut du zoom ou pour les vidéos.	Il ne s'agit pas d'un dysfonctionnement.
	Pourquoi n'y a-t-il aucune image (? s'affiche) ?	Ce problème peut survenir lorsque vous essayez de lire des images enregistrées sur une carte à l'aide d'un autre appareil photo numérique.	Lisez les images enregistrées sur la carte à l'aide de cet appareil photo.
	Pourquoi des barres verticales apparaissent-elles ?	Si un sujet lumineux est capturé en mode d'enregistrement de vidéos, des barres verticales peuvent apparaître sur l'écran ou l'image.	Il ne s'agit pas d'un dysfonctionnement.

	Question	Réponse	Solution
Affichage des images	Pourquoi l'image agrandie n'est-elle pas nette ?	En raison des caractéristiques de l'appareil photo, les images agrandies semblent moins nettes.	Il ne s'agit pas d'un dysfonctionnement.
	Pourquoi l'image capturée n'est-elle pas nette ?	L'image a été capturée à l'aide du zoom numérique.	Il ne s'agit pas d'un dysfonctionnement. Lors de la prise de vue, effectuez uniquement un zoom avant conforme à la plage de zoom optique.
	Puis-je lire des données image que j'ai modifiées sur mon ordinateur ?	—	Nous ne pouvons pas garantir une lecture adéquate de données qui ont été modifiées sur un ordinateur.
Impression	Pourquoi un message s'affiche-t-il lors de l'impression PictBridge ?	L'imprimante a rencontré un problème.	Veillez vous reporter au manuel d'instructions de votre imprimante.
Divers	Pourquoi le message "Carte pleine" ou "Mém. interne saturée" apparaît-il ?	La mémoire interne de l'appareil photo ou la mémoire de la carte est saturée.	Effacez les données inutiles ou utilisez une carte disposant de plus de mémoire disponible.
	Pourquoi le message "Carte protégée" apparaît-il ?	Le commutateur de verrouillage de la carte est en position verrouillée (protection).	Placez le commutateur de verrouillage en position déverrouillée.

QUESTIONS FRÉQUEMMENT POSÉES

	Question	Réponse	Solution
Divers	Pourquoi l'appareil photo ne peut-il pas être actionné ?	Un problème temporaire des circuits internes peut en être la cause.	Retirez les piles de l'appareil photo, attendez quelques minutes, puis réinstallez les piles et essayez de nouveau.
	Pourquoi le message "Erreur système" apparaît-il ?	Il s'agit d'un problème lié à l'appareil photo ou à la carte.	Vérifiez les éléments suivants : ① Retirez et réinstallez la carte. ② Retirez et réinstallez les piles. ③ Installez une autre carte. Si le message "Erreur système" s'affiche toujours une fois les étapes ci-dessus effectuées, apportez l'appareil photo chez un revendeur pour qu'il le répare.

DÉPANNAGE

Avant de porter votre appareil photo à un atelier de réparation, consultez le tableau suivant afin de trouver éventuellement une solution à votre problème.

APPAREIL PHOTO

	Problème	Cause	Solution	Page de référence
Alimentation	Pas d'alimentation	Les piles sont épuisées.	Insérez des piles neuves.	15
		Les piles n'ont pas été insérées correctement.	Réinsérez les piles en veillant à les orienter correctement.	
		Le couvercle du compartiment de la carte/du bloc-pile n'est pas complètement fermé.	Fermez complètement le couvercle du compartiment de la carte/du bloc-pile.	
	L'appareil photo s'éteint tout seul.	La fonction de mise en veille est activée.	Il ne s'agit pas d'un dysfonctionnement.	19
Prise de vue	Aucune image n'est capturée lorsque vous appuyez sur la touche de l'obturateur.	L'appareil est éteint.	Si la fonction d'extinction automatique a été activée, allumez l'appareil photo avant de prendre des photos. Si l'appareil photo est éteint, appuyez sur la touche ON/OFF pour l'allumer.	19

DÉPANNAGE

	Problème	Cause	Solution	Page de référence
Prise de vue	Aucune image n'est capturée lorsque vous appuyez sur la touche de l'obturateur.	Le nombre maximal d'images pouvant être capturées ou la durée maximale d'enregistrement de vidéos a été atteint(e).	Installez une nouvelle carte.	15
			Effacez les images inutiles. Enregistrez les images sur un autre support, puis effacez toutes les images de la carte.	39, 98
	Les touches de fonctionnement (touches en forme de flèches, touche MENU, etc.) ne fonctionnent pas.	Un doigt est en contact avec la touche de l'obturateur et le verrouillage de la mise au point est actif.	Retirez votre doigt de la touche de l'obturateur, puis utilisez les touches de fonctionnement.	—
	Le flash ne fonctionne pas.	Le mode sans flash est sélectionné.	Réglez le flash sur le mode de flash obligatoire ou de flash automatique.	52
		Les piles sont épuisées.	Insérez des piles neuves.	15
	Le zoom numérique ne fonctionne pas.	La résolution est réglée sur 10M	Réglez la résolution sur 7M ou sur un réglage inférieur.	62
	Le message "Piles vides" s'affiche.	Les piles sont usées.	Insérez des piles neuves.	15

	Problème	Cause	Solution	Page de référence
Prise de vue	Lors d'un zoom avant ou arrière, le mouvement du zoom s'arrête momentanément.	Le zoom optique est en position d'agrandissement maximum.	Il ne s'agit pas d'un dysfonctionnement. Relâchez la commande du zoom et appuyez de nouveau sur la commande.	51
	L'image capturée contient des parasites.	Le réglage de la sensibilité ISO est trop élevé.	Réglez la sensibilité ISO sur un réglage inférieur.	67
	Lorsque vous enregistrez une vidéo sous des lampes fluorescentes, un scintillement important apparaît à l'image.	Cela se produit lorsque la vitesse d'obturation est trop élevée.	Réglez la sensibilité ISO sur [200] ou moins.	67
Écran	Aucune image de lecture n'est affichée.	Le mode de lecture n'est pas actif.	Appuyez sur la touche de lecture [▶] .	27
Affichage des images	L'image est trop sombre.	Le flash a été obstrué par un doigt ou un autre objet.	Tenez l'appareil photo correctement et assurez-vous que le flash n'est pas obstrué.	23
		Le sujet était trop éloigné.	Capturez l'image dans la plage de fonctionnement du flash.	129













DÉPANNAGE

	Problème	Cause	Solution	Page de référence
Affichage des images	L'image est trop sombre.	Le sujet était éclairé de l'arrière.	Utilisez le mode de flash obligatoire.	52
			Utilisez la fonction de correction de l'exposition.	69
		La lumière est insuffisante.	Réglez la sensibilité ISO.	67
	L'image est trop lumineuse.	Le mode de flash obligatoire est sélectionné.	Sélectionnez un autre mode de flash.	52
		Le sujet était trop éclairé.	Utilisez la fonction de correction de l'exposition.	69
		Le réglage de la sensibilité ISO est incorrect.	Réglez la sensibilité ISO sur ISO-A .	67
	L'image est floue.	Le sujet est trop près de l'appareil photo.	Sélectionnez le réglage de la mise au point adapté à vos besoins.	32, 56
		Le réglage de la mise au point n'est pas correct.		
		L'appareil photo a bougé lorsque vous avez appuyé sur la touche de l'obturateur.	Tenez l'appareil photo correctement et appuyez sur la touche de l'obturateur de manière adaptée.	23, 32
		La mise au point n'est pas verrouillée correctement.		
		L'objectif est sale.	Nettoyez l'objectif.	—

	Problème	Cause	Solution	Page de référence
Affichage des images	Les couleurs des images capturées à l'intérieur ne sont pas correctes.	Ce problème est dû à l'éclairage ambiant.	Capturez l'image à l'aide du mode de flash obligatoire.	52
		Le réglage de la balance des blancs est incorrect.	Réglez la balance des blancs correctement.	68
	Il manque une partie de l'image.	La dragonne ou un doigt était placé devant l'objectif.	Tenez l'appareil photo correctement et assurez-vous que l'objectif n'est pas obstrué.	23
	Le message "Pas d'image" s'affiche.	Aucune image n'est stockée sur la carte insérée ou dans la mémoire interne.	Lisez les images une fois la capture effectuée.	32, 34
Modification d'images	Vous ne parvenez pas à modifier ou à faire pivoter une image.	Le mode de protection est activé.	Annulez le mode de protection.	73
Divers	Le message "Image protégée" s'affiche et les données ne peuvent pas être effacées.	Vous tentez d'effacer des données protégées contre l'effacement accidentel.	Désactivez la protection des données.	73
	La capacité d'enregistrement est inférieure à celle indiquée à la section "Nombre d'images, durée de prise de vue et durée d'enregistrement disponibles".	La capacité d'enregistrement est inférieure à la valeur spécifiée pour la carte.	Selon la carte, la capacité peut être inférieure à la valeur spécifiée. Reportez-vous aux instructions fournies avec la carte.	131

DÉPANNAGE

Remarques relatives à la fonction de sélection de scène

	Le réglage de la plage de mise au point macro  n'est pas disponible.
	
	La résolution ne peut pas être réglée sur 4M ou plus. Le flash est désactivé même lors de la prise de photos.
	Le réglage de la plage de mise au point macro  n'est pas disponible.
	
	Les réglages des plages de mise au point macro  et de mise au point manuelle MF ne sont pas disponibles. Le flash est désactivé même lors de la prise de photos. Le réglage du mode chercheur AF AF-C n'est pas disponible.
	Les réglages de la plage de mise au point par PF , macro  ou mise au point manuelle MF ne sont pas disponibles. Le réglage du mode chercheur AF AF-C n'est pas disponible.
	

SPÉCIFICATIONS

Appareil photo

Type	Appareil photo numérique CCD (enregistrement et lecture)
Format du fichier image	Photos: format JPEG (compatible DCF, DPOF et Exif 2.2) Remarque: Conçue principalement par la JEITA (Japan Electronics and Information Technology Industries Association), la norme DCF (Design Rules for camera file system) s'applique aux fichiers image des appareils photo numériques et vise à assurer l'échange entre les divers appareils photos numériques pour les images enregistrées sur les cartes mémoire amovibles. Il n'est toutefois pas garanti que tous les appareils prennent en charge la norme DCF. Vidéos: QuickTime Movie (photo JPEG) Enregistrements audio: format WAVE (monaural)
Support de stockage de données	Mémoire interne : Environ 23 Mo Mémoire externe : carte mémoire SD (équivalent d'une carte mémoire de 4 Go SDHC), carte multimédia
Nombre de pixels actifs de l'appareil photo	Environ 7,1 millions de pixels
Capteur d'image	CCD de 1/2,5 pouces (1 cm) Nombre virtuel de pixels : environ 7,38 millions de pixels, balayage entrelacé, filtre de couleur primaire

SPÉCIFICATIONS

Résolution d'enregistrement	10M : 3.680 × 2.760 pixels (photos uniquement) 7M : 3.072 × 2.304 pixels (photos et photos en série uniquement) 4M : 2.288 × 1.712 pixels (photos et photos en série uniquement) 2M : 1.600 × 1.200 pixels (photos et photos en série uniquement) 0.3M : 640 × 480 pixels (photos et photos en série uniquement) TV : 640 × 480 pixels, 30 images/seconde (enregistrement de vidéos uniquement) WEB : 320 × 240 pixels, 15 images/seconde (enregistrement de vidéos uniquement)	
Balance des blancs	TTL complètement automatique, réglage manuel possible	
Objectif	Objectif du zoom optique 3x	f=6,3 mm à 18,9 mm (équivalent à un objectif 38 mm à 114 mm sur un appareil photo 35 mm) Mise au point automatique, 5 groupes, 6 éléments (6 avec surfaces asphériques)
Ouverture	Ouverture F=3,1 (grand angle) à 5,9 (téléobjectif)	
Type de contrôle d'exposition	Exposition programmable Correction d'exposition disponible à partir du menu d'enregistrement (0 ± 1,8 EV par pas de 0,3 EV)	
Modés de mesure de la lumière	Mesure multisections	

Plage	Photographie normale : 10 cm à ∞ (grand angle), 60 cm à ∞ (téléobjectif) Photographie macro : 5 cm à 80 cm (grand angle), 60 cm à 80 cm (téléobjectif)
Zoom numérique	Pour la prise de vue : 1x à 4x (sauf pour la résolution 10M) Pour la lecture : 1x à 57,5x (varie en fonction de la résolution)
Vitesse d'obturation	Mode de prise de photos: 1/2 à 1/2.000 s (environ 2 secondes maximum lorsque la fonction de sélection de scène est réglée sur feu d'artifice  , etc.) (pendant le flash: 1/30 à 1/2.000 s) Mode de prise de photos en série: 1/2 à 1/2.000 s Mode d'enregistrement de vidéos: 1/30 à 1/10.000 s
Sensibilité	Mode de prise de photos/mode de prise de photos en série: Auto (équivalent à ISO50 jusqu'à 400)/ équivalent à ISO50, ISO100, ISO200, ISO400 et ISO800 (pouvant être sélectionné dans le menu d'enregistrement) Mode d'enregistrement de vidéos: Auto (équivalent à ISO450 jusqu'à 3.600)/ équivalent à ISO450, ISO900, ISO1.800, ISO3.600 et ISO7.200 (pouvant être sélectionné dans le menu d'enregistrement)
Écran	Écran TFT couleur à cristaux liquides de 2,5 pouces (6,4 cm) Environ 115.000 pixels (couverture d'image : environ 100%) Réglage automatique de la luminosité par incréments de 5

SPÉCIFICATIONS

Plage d'utilisation du flash		GN = 6 Environ 40 cm à 3,8 m (grand angle) Environ 60 cm à 2,0 m (téléobjectif)
Modes de flash		Flash automatique, flash obligatoire, sans flash, réduction des yeux rouges
Mise au point		AF de type TTL (localisateur mise de 9 points de gamme/points de gamme/chercheur AF), mise au point manuelle (14 étapes)
Retardateur		Retard d'environ 2 secondes et 10 secondes
Environnement ambiant	Température	0 à 40°C (fonctionnement), -20 à 60°C (stockage)
	Humidité	30 à 90% (fonctionnement, sans condensation) 10 à 90% (stockage, sans condensation)
Alimentation	Piles	Piles alcalines de taille AA × 2 Les piles suivantes peuvent également être utilisées : Piles Ni-Cd de taille AA (SANYO N-3UV) × 2 Piles rechargeables au nickel-métal-hydrure de taille AA (SANYO HR-3UTG) × 2 * Les piles au manganèse de taille AA ne peuvent pas être utilisées.
Dimensions (à la partie la plus étroite, à l'exclusion de la poignée ou de la saillie de l'objectif)		92,2 (L) × 60,3 (H) × 22,0 (P) mm
Poids		Environ 121 g (sans les piles et la carte)

Connecteurs de l'appareil photo

Connecteur USB/AV (communication/sortie du son et de l'image)	Connecteur regroupé dédié	
	Sortie audio	880 mVrms (-1,1 dBs), 2,2 k Ω ou moins, stéréo
	Sortie vidéo	1 Vc-c, 75 Ω asymétrique, sync négative, vidéo composite, système TV couleur NTSC/système TV PAL (pouvant être sélectionné à partir du menu d'option)
	USB	USB 2.0 pleine vitesse Caméra PC : classe vidéo USB

Durée de vie du bloc-pile

	Piles alcalines (fournies)	Piles au nickel-métal-hydrure vendues séparément : (HR-3UTG)
Nombre possible d'images*	260 images	490 images
Durée de lecture maximum**	670 min	700 min

* Conformément à la norme CIPA (lors de l'utilisation d'une carte mémoire 64 Mo SD de Matsushita Electric Industrial Co.).

** Avec lecture en continu lors de l'utilisation de l'écran.

REMARQUE

- Durée approximative avant décharge du pile d'après des conditions de test à température ambiante (25°C).
- La durée de fonctionnement peut changer selon l'état du pile et les conditions d'utilisation. En cas d'utilisation à une température inférieure à 10°C, la durée de fonctionnement du pile peut être considérablement réduite.

SPÉCIFICATIONS

Nombre d'images, durée de prise de vue et durée d'enregistrement disponibles

Le tableau indique le nombre de capture d'images et la durée d'enregistrement possibles pour la mémoire interne de l'appareil photo et pour les cartes mémoire SD de 512 Mo et de 4 Go disponibles dans le commerce.

Réglage du mode de prise de vue	Réglage de la résolution	Mémoire interne	Carte mémoire SD	
			512 Mo	4 Go
Mode de prise de photos/mode de prise de photos en série	10M *	7 images	148 images	1.190 images
	7M	10 images	213 images	1.700 images
	4M	18 images	382 images	3.020 images
	2M	36 images	754 images	5.900 images
	0.3M	187 images	3.860 images	9.990 images
Mode de prise d'enregistrement de vidéos	TV	16 sec.	5 min. 40 sec.	44 min. 57 sec.
	WEB	1 min. 14 sec.	25 min. 47 sec.	3 h 26 min.
Mode fichier audio	—	49 min. 49 sec.	17 h 11 min.	99 h 59 min.

* Disponible pour la prise de photos uniquement

- Un enregistrement audio continu de 9 heures maximum est possible.
- Les valeurs ont été déterminées en utilisant une carte mémoire SD de Sandisk.
- Même avec des cartes de capacité identique, la quantité de données pouvant être réellement stockée peut varier en fonction de la marque de la carte, etc.
- La durée de réalisation en continu pour chaque vidéo clip diffère, par exemple, selon la capacité de la carte, les conditions environnementales (température et conditions de réalisation, etc.).

Autres

Apple, Macintosh et QuickTime sont des marques commerciales ou des marques déposées de Apple Computer Inc.

Windows et Windows XP sont des marques déposées de Microsoft Corporation.

SDHC est une marque commerciale.



Tous les autres noms de sociétés et de produits mentionnés dans ce manuel sont des marques déposées ou des marques commerciales de leurs propriétaires respectifs.

ATTENTION

- Toute reproduction de ce manuel, en totalité ou en partie, est interdite sans autorisation écrite préalable.
- Toutes les images et illustrations de ce manuel ne sont fournies qu'à titre explicatif et peuvent être légèrement différentes de l'appareil que vous possédez. En outre, les spécifications actuelles peuvent faire l'objet de modifications sans préavis et peuvent donc différer de celles indiquées dans le manuel.
- Sanyo Electric ne pourra être tenu responsable de tout dommage ou autre résultant de l'utilisation de cet appareil photo.
- Sanyo Electric décline toute responsabilité en cas de dommages dus à une utilisation incorrecte de l'appareil photo, au non-respect des instructions contenues dans le manuel ou à des réparations ou modifications effectuées par une personne autre qu'un technicien agréé par le fabricant.
- Sanyo Electric ne peut être tenu responsable de tout dommage causé par l'utilisation d'accessoires en option ou consommables utilisés avec l'appareil photo autres que ceux fournis avec celui-ci ou ceux spécifiés par Sanyo Electric.
- Sanyo Electric décline toute responsabilité en cas de perte ou perte de revenus causée par la perte de données suite à un mauvais fonctionnement ou une réparation de l'appareil photo.
- La qualité des images capturées avec cet appareil photo peut différer de celle des photographies prises avec un appareil photo à pellicule standard.

CONSEILS RELATIFS À LA PRISE DE PHOTOS

Prendre des photos dans des environnements inappropriés est plus facile que vous ne le pensez. En gardant à l'esprit quelques points et en choisissant les réglages corrects, vous pouvez créer des photos que vous serez fier de montrer et de partager.

Photographie de base

Si les images sont floues malgré l'utilisation de la mise au point

Votre appareil photo dispose d'une fonction de mise au point automatique. Lorsque vous prenez une photo en utilisant la mise au point automatique, l'appareil photo ajuste automatiquement les réglages de façon à ce que l'image soit nette. Une ou plusieurs des raisons suivantes peuvent expliquer l'obtention d'images floues malgré l'utilisation de la mise au point automatique.

■ Fonctionnement de la mise au point automatique

La mise au point automatique est activée lorsque vous effleurez la touche de l'obturateur. Appuyez légèrement sur la touche de l'obturateur, le repère cible s'affiche sur l'écran pour indiquer que la mise au point automatique a été activée. Poursuivez en appuyant doucement sur la touche de l'obturateur pour prendre la photo. Cette méthode en deux étapes garantit une parfaite mise au point de vos photos.

■ Raisons expliquant l'obtention d'images floues

- ① Vous avez appuyé sur la touche de l'obturateur avant que l'image ne soit mise au point.
- ② Une fois l'image mise au point, le sujet a bougé.
 - Même si l'appareil photo effectue immédiatement la mise au point du sujet, si la distance entre l'appareil photo et le sujet change, ce dernier peut devenir flou.
- ③ Le réglage de mise au point n'est pas réglé sur la distance adaptée.
 - Si vous prenez une photo rapprochée d'un sujet avec l'appareil photo réglé sur le mode de mise au point normale ou si vous prenez une photo d'un sujet à une distance normale avec l'appareil photo réglé sur le mode macro (gros plan), l'image est floue.

■ Prévention des images floues

- ① Vérifiez que l'appareil photo est réglé sur le mode de mise au point adapté au sujet.
- ② Tenez l'appareil photo correctement et appuyez légèrement sur la touche de l'obturateur.
- ③ Patientez jusqu'à ce que le repère cible s'affiche à l'écran et, tout en maintenant l'appareil photo immobile, continuez d'appuyer doucement sur la touche de l'obturateur.

Pour garantir de belles photos bien nettes, respectez ces étapes qui consistent à appuyer doucement mais fermement sur la touche de l'obturateur.

Photographie d'un sujet en mouvement

Situation: Vous souhaitez prendre une photographie d'un enfant ou d'un animal qui se déplace. La mise au point automatique est activée mais, comme le sujet se déplace, l'image risque d'être floue. Il est difficile de verrouiller la mise au point sur le sujet, notamment si la distance entre l'appareil photo et le sujet change. Voici quelques conseils pour réussir à prendre des photos de sujets en mouvement.

■ Raisons expliquant l'obtention d'images floues

Lorsque vous appuyez légèrement sur la touche de l'obturateur, la mise au point automatique de l'appareil photo détermine la distance entre l'appareil photo et le sujet. Une fois le sujet mis au point, s'il bouge avant que la photo ne soit prise, la photo peut ne pas être au point. Ceci se produit souvent lorsque vous bloquez la mise au point sur le sujet et que vous attendez le bon moment pour prendre la photo. Inversement, vous risquez d'obtenir une image floue si vous appuyez sur la touche de l'obturateur en une seule fois pour essayer de prendre rapidement une scène d'action sans parvenir à activer à temps la mise au point automatique.

■ Prévention des images floues (utilisation de la mise au point manuelle [page 57])

Outre la mise au point automatique, votre appareil photo dispose également du mode de mise au point manuelle. En mode de mise au point automatique, la distance entre l'appareil photo et le sujet est automatiquement déterminée lorsque vous appuyez à mi-course sur la touche de l'obturateur. Par contre, en mode de mise au point manuelle, il vous est possible de régler la mise au point en spécifiant la distance correcte entre l'appareil photo et le sujet avant de prendre la photo.

■ Comment photographier un sujet en mouvement

- ① Réglez le mode de mise au point de l'appareil photo sur la mise au point manuelle. Définissez la distance de mise au point adaptée entre l'appareil photo et le sujet.
- ② Lorsque le sujet se trouve à la distance de mise au point définie, appuyez doucement sur la touche de l'obturateur.

<Avantage de la mise au point manuelle>

- Les images peuvent être rapidement capturées sans attendre l'activation de la mise au point automatique.
- La distance de mise au point étant prédéfinie, la mise au point peut être plus précise.

<Utilisation efficace de la mise au point manuelle>

- Lorsque vous photographiez un sujet en mouvement, appuyez sur la touche de l'obturateur juste avant que le sujet n'atteigne la distance de mise au point. Relâchez l'obturateur lorsque le sujet se trouve à la distance adaptée.
- La mise au point manuelle permet d'éviter d'obtenir des images floues lorsque l'objet se trouve entre l'appareil photo et le sujet sur lequel vous souhaitez effectuer la mise au point.

CONSEILS RELATIFS À LA PRISE DE PHOTOS

Prise de vue avec la fonction de sélection de scène

Photographie de portraits (mode portrait)

Points:

- Choisissez un arrière-plan qui n'altère pas le sujet.
- Rapprochez-vous du sujet.
- Faites attention à l'éclairage et à ses effets sur le sujet.

REMARQUE

- Si l'arrière-plan altère le sujet, celui-ci n'est pas photographié à son avantage. Rapprochez-vous du sujet ou effectuez un zoom avant de façon à ce que l'arrière-plan n'altère plus le sujet.
- En mode de photographie de portraits, le sujet constitue le personnage central, appliquez donc des techniques permettant de le faire ressortir.
- Si la source de lumière se trouve à l'arrière du sujet (contre-jour), son visage va être sombre. Vous pouvez obtenir une photo de meilleure qualité si vous utilisez le flash ou si vous modifiez le réglage d'exposition, par exemple.

Photographie de sujets en mouvement (mode sports)

Points:

- Adaptez le mouvement de l'appareil photo à celui du sujet.
- Réglez le zoom sur le grand angle.
- N'hésitez pas à appuyer sur la touche de l'obturateur, sinon vous risquez de manquer l'action.

REMARQUE

- Conseils permettant de ne pas manquer vos photographies d'action: veillez à tenir correctement l'appareil photo. Gardez en permanence le sujet dans l'objectif en déplaçant l'appareil photo avec lui dans l'attente de la bonne prise. Déplacez-vous—pas uniquement vos bras— avec l'appareil photo pendant la prise de vue.
- Les images risquent d'être davantage floues si le zoom est réglé sur le téléobjectif plutôt que sur le grand angle. Réglez le zoom le plus près possible du grand angle.
- Exercez-vous à appuyer rapidement mais en douceur sur la touche de l'obturateur de façon à pouvoir le refaire au moment où une opportunité se présentera.

Photographie nocturne (mode de vue nocturne)

Points:

- Évitez de secouer l'appareil photo.
- Augmentez la sensibilité ISO.

REMARQUE

- La vitesse d'obturation de l'appareil photo pendant la photographie nocturne est considérablement lente, vous aurez donc une plus grande chance que les images photographiées soient floues. Utilisez si possible un trépied ou, si vous n'en avez pas, vous pouvez vous appuyer contre un mur ou un poteau pour stabiliser l'appareil photo.
- Vous pouvez photographier votre sujet avec le paysage nocturne à l'arrière-plan en utilisant le flash. Veillez toutefois à ne pas photographier le sujet de trop près, son visage risquerait d'apparaître trop clair.
- Après le déclenchement du flash, ne bougez pas l'appareil photo, ni les sujets pendant environ 2 secondes.

Photographie de paysages (mode de paysage)

Points:

- Prenez des photos avec une haute résolution.
- Pour la photographie avec zoom, utilisez le zoom optique.
- Faites attention à la composition de l'image.

REMARQUE

- Lorsque vous prenez des photos avec un grand angle ou si vous souhaitez agrandir la photo, plus la résolution est élevée, plus les résultats sont bons.
- Pour effectuer un zoom avant sur un paysage éloigné, il est recommandé d'utiliser le zoom optique. L'utilisation du zoom numérique produit une image moins nette. Tenez l'appareil photo fermement, en gardant vos coudes près du corps et en veillant à ce que l'appareil photo soit stable. L'utilisation d'un trépied ou d'un autre accessoire pour stabiliser l'appareil photo augmente vos chances d'obtenir une photo plus nette.
- Faites attention à la composition de l'image, tenez compte de la perspective et de la façon dont la place des objets affecte la scène.

SANYO

SANYO Electric Co., Ltd.