



Chère cliente, cher client,

vous avez choisi une nouvelle cuisinière Neff. Nous vous remercions de la confiance que vous nous témoignez et espérons que vous aurez beaucoup de plaisir en cuisinant et que cet élément essentiel de votre cuisine vous accompagnera agréablement au fil du temps.

Veuillez lire cette notice d'utilisation si vous voulez profiter entièrement de tous les avantages techniques de votre cuisinière.

Le sommaire détaillé vous conduira rapidement à toutes les informations importantes :

- La notice contient des informations importantes relatives à la sécurité.
- Vous apprendrez à connaître votre appareil en détail.
- Nous vous expliquons étape par étape comment le régler.
- Dans les tableaux, vous trouverez les valeurs de réglage et les niveaux d'enfournement appropriés à de nombreuses recettes courantes. Tout a été testé dans notre laboratoire.
- Si une panne devait survenir, vous trouverez ici des informations qui vous permettront de remédier vous-même aux petites pannes.

A vous le plaisir de cuisiner !

Notice d'utilisation

B16E42.0

fr

9000 264 248

Table de matières

Consignes de sécurité	5
Avant l'encastrement	5
Indications pour votre sécurité	5
Causes de dommages	7
Conseils concernant l'énergie et l'environnement	8
Economiser de l'énergie	8
Elimination écologique	9
Votre nouvel appareil	9
Bandeau de commande	9
Modes de fonctionnement	10
Niveaux d'enfournement	11
Accessoires	12
Avant la première utilisation	14
Réglage de la langue	14
Réglage de l'heure	15
Nettoyage de l'appareil	16
Utilisation de l'appareil	17
Mettre l'appareil en service	17
Mettre l'appareil hors service	19
Coupure de sécurité automatique	20
Modifier les réglages de base	20
Horloge électronique	22
Affichage de l'heure	22
Minuterie	23
Durée de fonctionnement	24
Fin du fonctionnement	25

Table de matières

Fonctionnement présélectionné	25
Réglage de l'heure	26
Chauffage rapide	27
Contrôle, correction ou annulation des réglages ...	28
Sécurité-enfants	28
Verrouillage	28
Verrouillage durable	29
Cuisson de pâtisseries	31
Cuisson de pâtisseries sur des plaques et dans des moules	31
Cuisson sur plusieurs niveaux	32
Tableau de cuisson pour des pâtes de base	32
Tableau de cuisson pour des plats et des plats cuisinés surgelés	34
Conseils et astuces	37
Position cuisson du pain	39
Rôtissage	40
Rôtissage « à découvert »	40
Rôtissage « à couvert »	41
Tableau de rôtissage	42
Conseils et astuces	44
Grillades	45
Gril air pulsé	45
Grillades à plat	47
Cuisson vapeur	50

Table de matières

Position étuve	51
Pâte à la levure de boulanger	51
Yaourt	52
Basse température	53
Application de la cuisson basse température	53
Tableau basse température	55
Trucs et astuces	56
Décongélation	57
Décongélation avec CircoTherm Air pulsé	57
Position décongélation	58
Mettre en conserves	59
Nettoyage et entretien	62
Nettoyer l'extérieur de l'appareil	63
Nettoyage du compartiment de cuisson	64
Surface autonettoyante	65
EasyClean	66
Décrocher et accrocher la porte de l'appareil	68
Nettoyage des vitres de la porte	70
Nettoyage de la voûte de l'enceinte de cuisson ...	72
Nettoyer les grilles d'accrochage	73
Pannes et réparations	74
Changez la lampe de l'enceinte de cuisson	76
Remplacer le joint de porte	77
Service après-vente	77
Plats tests	78

Consignes de sécurité

Veillez lire attentivement cette notice d'utilisation. Conservez avec soin la notice d'utilisation et de montage. Si vous remettez l'appareil à un tiers, veuillez-y joindre les notices.

Avant l'encastrement

Avaries de transport

Contrôlez l'appareil après l'avoir déballé. En cas d'avaries de transport, vous ne devez pas raccorder l'appareil.

Branchement électrique

Seul un spécialiste agréé est habilité à raccorder l'appareil. En cas de dommages dus à un raccordement incorrect, vous perdez tout droit à la garantie.

Indications pour votre sécurité

Cet appareil est destiné à un usage domestique uniquement. Utilisez l'appareil exclusivement pour préparer des aliments.

Des adultes et des enfants ne doivent jamais utiliser l'appareil sans surveillance

- si physiquement ou mentalement ils ne sont pas en mesure ou
- s'ils ont un manque de connaissances et d'expérience.

Ne jamais laisser des enfants jouer avec l'appareil.

Compartiment de cuisson chaud

Risque de brûlures !
Ne jamais toucher les surfaces intérieures chaudes du compartiment de cuisson ni les résistances chauffantes. Ouvrir prudemment la porte. De la vapeur chaude peut s'échapper.
Eloignez impérativement les jeunes enfants.

Risque d'incendie !

Ne jamais conserver des objets inflammables dans le compartiment de cuisson.

Ne jamais ouvrir la porte de l'appareil en cas de production de fumée dans l'appareil. Eteignez l'appareil. Retirez la fiche secteur de la prise ou coupez le fusible dans le boîtier à fusibles.

Risque de court-circuit !

Ne jamais coincer le cordon de raccordement d'un appareil électrique dans la porte chaude de l'appareil. L'isolation du câble peut fondre.

Risque de s'ébouillanter !

Ne jamais verser de l'eau dans le compartiment de cuisson chaud. Cela produit de la vapeur d'eau chaude.

Risque de brûlures !

Ne jamais préparer des mets avec de grandes quantités de boissons fortement alcoolisées. Les vapeurs d'alcool peuvent s'enflammer dans le compartiment de cuisson. Utilisez uniquement des petites quantités de boissons fortement alcoolisées et ouvrez prudemment la porte de l'appareil.

Accessoires et récipients chauds

Risque de brûlures !

Ne jamais retirer du compartiment de cuisson les accessoires ou les récipients chauds sans utiliser des maniques.

Réparations inexpertes

Risque d'électrocution !

Les réparations inexpertes sont dangereuses. Seul un technicien du service après-vente formé par nos soins est habilité à effectuer des réparations.

Si l'appareil est défectueux, retirez la fiche de la prise de secteur ou coupez le fusible dans le boîtier à fusibles. Appelez le service après-vente.

Causes de dommages

Accessoire, feuille, papier sulfurisé ou récipient sur le fond du compartiment de cuisson

Ne placez pas d'accessoire sur le fond du compartiment de cuisson. Ne recouvrez pas le fond du compartiment de cuisson d'une feuille, quel que soit le type, ni de papier sulfurisé. Ne placez pas de récipient sur le fond du compartiment de cuisson si vous avez réglé une température supérieure à 50 °C. Cela crée une accumulation de chaleur. Les temps de cuisson ne correspondent plus et l'émail sera endommagé.

Eau dans l'enceinte de cuisson chaude

Ne jamais verser de l'eau dans l'enceinte de cuisson chaude. Cela produit de la vapeur d'eau. Le changement de température peut occasionner des dommages sur l'émail.

Aliments humides

Ne pas conserver des aliments humides dans l'enceinte de cuisson pendant une longue durée. Cela endommage l'émail.

Jus de fruit

Ne pas trop garnir la plaque à pâtisserie en cas de gâteaux aux fruits très juteux. Le jus de fruits qui goutte de la plaque laisse des taches définitives. Utiliser de préférence la lèchefrite à bords hauts.

Refroidissement avec la porte du four ouverte

Ne laisser refroidir l'enceinte de cuisson qu'en état fermé. Même si la porte du four n'est ouverte qu'un petit peu, la façade des meubles voisins peut être endommagée avec le temps.

Joint du four fortement encrassé

Lorsque le joint du four est fortement encrassé, la porte du four ne ferme plus correctement lors du fonctionnement. Les façades de meubles voisins peuvent être endommagées. Veiller à ce que le joint du four soit toujours propre.

Porte du four comme surface d'assise ou pour déposer des objets

Ne pas monter ni s'asseoir sur la porte du four ouverte. Ne pas déposer des récipient ou des accessoires sur la porte du four.

Transporter l'appareil

Ne pas transporter ou porter l'appareil par la poignée de la porte. La poignée ne supportera pas le poids de l'appareil et peut se casser.

Conseils concernant l'énergie et l'environnement

Vous trouverez ici des conseils comment vous pouvez économiser de l'énergie lors de la cuisson et comment correctement éliminer votre appareil.

Economiser de l'énergie

Préchauffez le four seulement si cela est indiqué dans la recette ou dans les tableaux de la notice d'utilisation.

Utilisez des moules sombres, laqués noirs ou émaillés. Ces types de moules absorbent bien la chaleur.

Pendant la cuisson ou le rôtissage, ouvrez le plus rarement possible la porte de l'appareil.

Si vous voulez faire cuire plusieurs gâteaux, faites-les cuire les uns après les autres. Le compartiment de cuisson étant encore chaud. Le temps de cuisson pour le deuxième gâteau peut alors être réduit.

Si les temps de cuisson sont assez longs, vous pouvez éteindre le four 10 minutes avant la fin de la durée impartie puis terminez la cuisson avec la chaleur résiduelle.

Élimination écologique



Éliminez l'emballage en respectant l'environnement.

Cet appareil est marqué selon la directive européenne 2002/96/CE concernant les appareils électriques et électroniques usagés (waste electrical and electronic equipment - WEEE).

La directive spécifie le cadre pour une reprise et un recyclage des appareils usagés applicable au niveau européen.

Votre nouvel appareil

Dans ce chapitre, vous trouverez des informations sur

- le bandeau de commande
- les modes de fonctionnement
- les niveaux d'enfournement
- les accessoires

Bandeau de commande

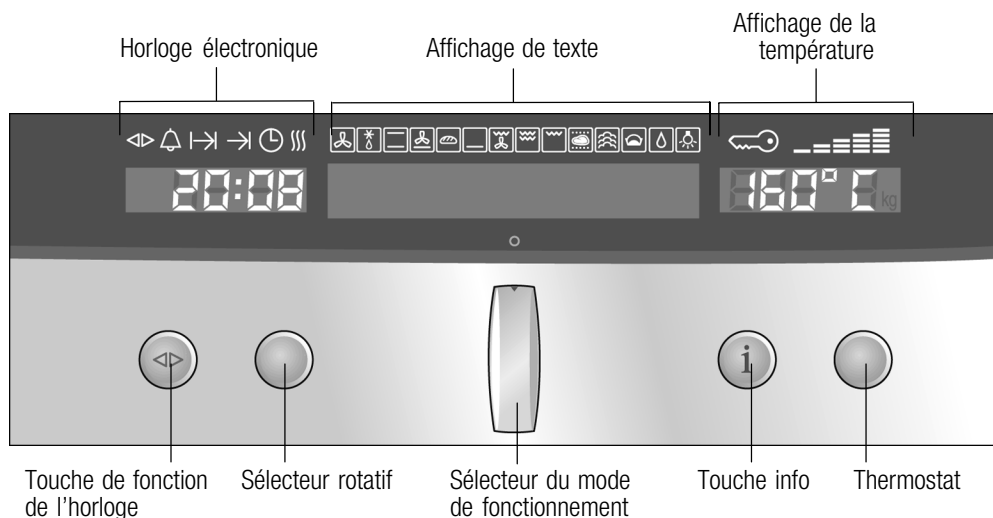





Élément de commande	Usage
Touche de fonction de l'horloge	Pour sélectionner la fonction de l'horloge désirée ou le chauffage rapide (voir le chapitre : Horloge électronique)
Sélecteur rotatif	Pour procéder à des réglages à l'intérieur d'une fonction de l'horloge ou pour enclencher le chauffage rapide (voir le chapitre : Horloge électronique)
Sélecteur du mode de fonctionnement	Pour sélectionner le mode de fonctionnement désiré (voir le chapitre : Mettre l'appareil en service)
Touche info	Appareil allumé : Affichage de la température actuelle pendant la chauffe (voir le chapitre : Mettre l'appareil en service) Appareil éteint : Appel du menu Réglages de base (voir le chapitre : Modifier les réglages de base)
Thermostat	Appareil allumé : Réglage de la température (voir le chapitre : Mettre l'appareil en service) Appareil éteint : Modification des réglages dans le menu Réglages de base (voir le chapitre : Modifier les réglages de base)

Manettes de commande escamotables

Les sélecteurs rotatif, de température et du mode de fonctionnement sont escamotables. Appuyez sur la manette de commande respective pour l'enclencher et la désenclencher.

Modes de fonctionnement

Ci-après un aperçu des modes de fonctionnement de votre appareil.

Modes de fonctionnement	Application
 CircoTherm® Air pulsé	pour faire cuire et rôtir sur un ou plusieurs niveaux
 Position décongélation	pour faire décongeler doucement des morceaux de viande, du pain et d'autres pâtisseries délicates (p.ex. tarte à la crème fraîche)
 Chaleur voûte/sole	pour faire cuire et rôtir sur un niveau. Idéal pour des gâteaux avec une garniture humide (p.ex. gâteau au fromage blanc)
 Position Pizza	pour des plats cuisinés surgelés et pour des mets demandant beaucoup de chaleur par le dessous. (voir chapitre : Cuisson de pain et de pâtisseries)
 Position cuisson du pain	pour des pains et pâtisseries, qui doivent être cuits à une température élevée

Modes de fonctionnement	Application
☐ Chaleur de sole	pour des mets et pains et pâtisseries qui doivent être plus fortement dorés ou avoir une croûte sur le dessous. N'activez que brièvement la chaleur de sole à la fin du temps de cuisson.
☒ Gril air pulsé	pour de la volaille et de gros morceaux de viande
☒ Gril, grande surface	pour griller des grandes quantités de mets peu épais et de petite taille (p.ex. steaks, saucisses)
☐ Gril, petite surface	pour griller des petites quantités de mets peu épais et de petite taille (p.ex. steaks, toasts)
☒ Basse température	pour des morceaux de viande tendre qui doivent être cuits médium/rosé ou à point
☒ Position cuisson vapeur	pour la préparation diététique de légumes, de viande et de poisson
☒ Position étuve	pour la confection de pâte à la levure de boulanger et de yaourt
☒ EasyClean®	facilite le nettoyage du compartiment de cuisson
☒ Eclairage du compartiment de cuisson	assiste pendant l'entretien et le nettoyage du compartiment de cuisson

Niveaux d'enfournement



Le compartiment de cuisson possède quatre niveaux d'enfournement. Les niveaux d'enfournement se comptent du bas vers le haut.

Remarque :

Ne pas utiliser le niveau d'enfournement 2 pour la cuisson et le rôtissage en mode CircoTherm® Air pulsé ☒. La pulsation de l'air sera gênée et le résultat de cuisson sera altéré.

Accessoires

Votre appareil est livré avec les accessoires suivants :



Plaque à pâtisserie, émaillée

pour faire cuire des gâteaux sur la plaque et des petites pâtisseries



Grille de rôtissage, mailles serrées

pour le rôtissage dans un plat à rôtir et pour des grillades

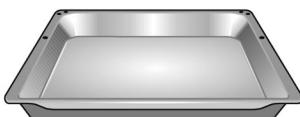

Lèchefrite, émaillée

pour la cuisson de gâteaux juteux, pour le rôtissage, des grillades de pour récupérer du liquide qui s'égoutte



Grille, coudée, avec trou de puisage

pour la cuisson de pâtisseries dans un moule, pour le rôtissage dans un plat à rôtir et des grillades

D'autres accessoires sont en vente dans le commerce spécialisé :

Accessoires	Référence
Mega élément pour cuisson vapeur	N8642X0
Elément pour cuisson vapeur	N8642X0EU
Lèchefrite, émaillée	Z1232X0
Lèchefrite, à revêtement anti-adhérent	Z1233X0
Lèchefrite avec grille d'insertion	Z1242X0
Lèchefrite en verre	Z1262X0
Plat profond à gratiner, émaillée	Z1272X0
Plaque à pâtisserie, aluminium	Z1332X0
Plaque à pâtisserie, émaillée	Z1342X0

Accessoires	Référence
Plaque à pâtisserie, à revêtement anti-adhérent	Z1343X0
Moule à pizza	Z1352X0
Grille, coudée avec trou de puisage	Z1432X0
Grille de rôtissage, mailles serrées	Z1442X0
Plaque de rôtissage, émaillée, à deux éléments	Z1512X0
Jeu de post-équipement CLOU triple	Z1742X1
Jeu de post-équipement CLOU quadruple	Z1752X1
Pierre à pain	Z1912X0
Cocotte universelle, émaillée	Z9930X0

Remarque :

La plaque à pâtisserie et la lèchefrite peuvent se déformer pendant le fonctionnement du four. Ceci est dû aux importantes variations de température sur l'accessoire. Elles peuvent se produire si vous n'avez garni qu'une partie de l'accessoire ou avez mis du surgelé sur l'accessoire, p.ex. de la pizza.

Avant la première utilisation

Dans ce chapitre, vous apprendrez

- comment régler la langue
- comment régler l'heure
- comment nettoyer votre appareil avant la première utilisation

Réglage de la langue

Après le raccordement électrique de l'appareil, vous devez régler la langue pour l'écran alphanumérique.



1. Tourner le thermostat jusqu'à ce que la langue désirée apparaisse sur l'écran alphanumérique.
2. Appuyez sur la touche Information pendant 3 secondes.

Votre réglage sera validé.

Modifier la langue



Votre appareil doit être éteint.

1. Appuyez sur la touche Information pendant 3 secondes.
Vous arrivez directement à la sélection de la langue.
2. Tourner le thermostat jusqu'à ce que la langue désirée apparaisse sur l'écran alphanumérique.
3. Appuyez sur la touche Information pendant 3 secondes.
Votre réglage sera validé.

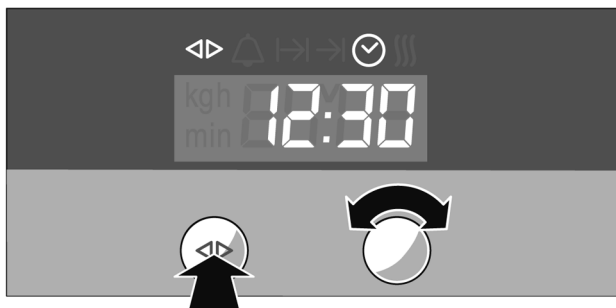

Réglage de l'heure

A l'affichage de l'heure clignote **0:00**.



1. Appuyer sur la touche de fonction de l'horloge.
Les symboles  et  s'allument.
A l'affichage de l'heure apparaît **12:00**.
2. Régler l'heure actuelle à l'aide du sélecteur rotatif.
Votre réglage est automatiquement validé au bout de 3 secondes.

Modifier l'heure

Pour modifier l'heure ultérieurement, appuyez autant de fois que nécessaire sur la touche de fonction de l'horloge, jusqu'à ce que les symboles  et  s'allument. Modifier l'heure actuelle à l'aide du sélecteur rotatif.

Nettoyage de l'appareil

Nettoyez votre appareil avant la première utilisation.

1. Retirer les accessoires du compartiment de cuisson.
2. Enlevez tous les résidus de l'emballage (p.ex. des pièces de polystyrène) du compartiment de cuisson.
3. Nettoyer les accessoires et le compartiment de cuisson avec de l'eau additionnée de produit à vaisselle (voir chapitre : Nettoyage et entretien).
4. Chauffer pendant 30 minutes en mode chaleur voûte/sole ☐ à 240 °C.
5. Essuyer le compartiment de cuisson refroidi avec de l'eau additionnée de produit à vaisselle.
6. Nettoyer l'extérieur de l'appareil avec un chiffon doux humide et de l'eau additionnée de produit à vaisselle.

Utilisation de l'appareil

Dans ce chapitre, vous apprendrez





- comment mettre en marche et éteindre votre appareil
- comment sélectionner un mode de fonctionnement et une température
- comment modifier les réglages de base
- quand votre appareil s'éteint automatiquement

















Mettre l'appareil en service



1. Tourner le sélecteur du mode de fonctionnement jusqu'à ce que le mode de fonctionnement désiré apparaisse dans l'affichage de texte.
Dans l'affichage de texte apparaît une température de référence.
2. Tourner le thermostat pour modifier la température de référence.
Votre appareil commence à chauffer.

Remarques :

- Les modes de fonctionnement : EasyClean® , Position étuve , Position cuisson vapeur  et Basse température  peuvent uniquement être activés si ni **H** ni **h** n'est affiché dans l'affichage de la température.
- Si aucune température de référence n'est affichée, la température de votre mode de fonctionnement est réglée fixe. Vous ne pouvez pas modifier cette température.

Mode de fonctionnement	Température de référence à °C	Plage de température à °C
 CircoTherm® air pulsé	160	40 - 200
 Position de décongélation	Réglage fixe	
 Chaleur de voûte et de sole	170	50 - 275
 Position Pizza	220	50 - 275
 Position Pain	200	180 - 220
 Chaleur de sole	200	50 - 225
 Thermogrils	170	50 - 250
 Gril grande surface	220	50 - 275
 Gril grande surface (Intensif)*	Réglage fixe	
 Gril petite surface	180	50 - 275
 Gril petite surface (Intensif)*	Réglage fixe	
 Basse température	Réglage fixe	
 Position cuisson vapeur	Réglage fixe	
 Position étuve	Réglage fixe	
 EasyClean®	Réglage fixe	
 Éclairage de la chambre de cuisson	Réglage fixe	

* Tournez le thermostat au-delà de 275 °C. **int** apparaît dans l'affichage de la température.

Température actuelle

Dans les modes de cuisson, qui comportent une proposition de température, vous pouvez afficher la température actuelle durant la phase de chauffage.

Appuyez sur la touche Info. La température actuelle apparaît pendant 3 secondes.

Contrôle de chauffage

Le contrôle de chauffage affiche la hausse de la température dans l'enceinte de cuisson.



- Température atteinte (fig. A)
- L'appareil continue à chauffer (fig. B)

Mettre l'appareil hors service

Ramenez le sélecteur du mode de fonctionnement sur la position 0. L'appareil est éteint.

L'appareil est équipé d'un ventilateur de refroidissement. Le ventilateur de refroidissement peut continuer de fonctionner après l'arrêt de l'appareil.

Indicateur de chaleur résiduelle

Dans l'affichage de la température vous pouvez voir si la chaleur résiduelle dans le compartiment de cuisson est élevée ou basse.

Affichage de la température	Affichage de texte	Signification
<i>H</i>	Forte chaleur résiduelle	Chaleur résiduelle supérieure à 120 °C
<i>h</i>	Basse chaleur résiduelle	Chaleur résiduelle entre 60 °C et 120 °C

Coupure de sécurité automatique

La coupure de sécurité automatique est activée seulement si vous n'effectuez pas de réglages de votre appareil sur une période plus ou moins longue.

Le délai à partir duquel votre appareil est mis hors tension dépend de vos réglages.

« Coupure de sécurité » apparaît sur l'affichage de texte et **000** clignote sur l'affichage de température. Le fonctionnement de l'appareil est interrompu.

Désactiver

Ramenez le sélecteur du mode de fonctionnement sur la position 0.

Modifier les réglages de base

Votre appareil dispose de divers réglages de base, qui ont été paramétrés en usine. Vous pouvez toutefois modifier ces réglages de base si nécessaire.

L'appareil doit être éteint.

1. Appuyez sur la touche Information pendant 3 secondes pour accéder au menu Réglages de base.

L'écran alphanumérique affiche « Sélectionner la langue : Français ». Si l'appareil est verrouillé, vous devez d'abord le déverrouiller.

2. Appuyer brièvement sur la touche Info jusqu'à ce que le réglage de base actuel du sous-menu correspondant apparaisse sur l'écran alphanumérique (par exemple « Signal sonore désactivé »).
3. A l'aide du thermostat, sélectionner le réglage de base à l'intérieur d'un sous-menu (par exemple « Durée du signal sonore 2 min. »).
4. Appuyer sur la touche Info pendant 3 secondes. Votre réglage de base est enregistré.

Vous pouvez modifier les réglages de base suivants :

Menu Réglages de base		
Sous-menu	Ecran alphanumérique (réglage de base)	Symbole de réglage (affichage de température)
Langue	Sélectionner la langue Français	
Verrouillage	Appareil déverrouillé	<i>c 10</i>
	Appareil verrouillé	<i>c 11</i>
	Appareil durablement verrouillé	<i>c 21</i>
Signal sonore	Signal sonore désactivé	<i>c 30</i>
	Durée du signal sonore 30 s.	<i>c 31</i>
	Durée du signal sonore 2 min.	<i>c 32</i>
	Durée du signal sonore 10 min.	<i>c 33</i>



Horloge électronique

Dans ce chapitre, vous apprendrez

- comment régler la minuterie
- comment arrêter automatiquement votre appareil (durée de fonctionnement et fin de fonctionnement)
- comment automatiquement mettre en marche et arrêter votre appareil (mode présélection)
- comment régler l'heure
- comment enclencher le chauffage rapide

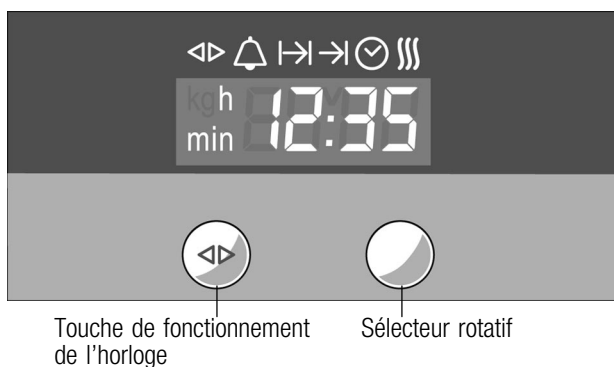
Affichage de l'heure



Fonction Heure	Utilisation
 Minuterie	Vous pouvez utiliser la minuterie comme un sablier de cuisine ou un réveil de cuisine. L'appareil ne s'active ou ne se désactive pas automatiquement.
 Durée de fonctionnement	Après un certain temps de fonctionnement paramétré, l'appareil se désactive (par exemple 1:30 heure) automatiquement.
 Fin de fonctionnement	L'appareil se désactive à l'heure qui a été programmée (par exemple 12:30 h) automatiquement.
Fonctionnement préprogrammé	L'appareil s'active et se désactive automatiquement. La durée et la fin de fonctionnement sont combinées.

Fonction Heure	Utilisation
🕒 Heure	Réglage de l'heure.
⏏ Chauffage rapide	Raccourcir la durée de chauffage.

Remarque :

- Entre **22:00** et **5:59** heure, l'affichage de l'heure est obscurci si vous ne procédez à aucun réglage pendant ce laps de temps ou si aucune fonction d'horloge n'est activée.
- Avec les fonctions minuterie ⏏, durée de fonctionnement I→I, fin de fonctionnement →I et présélection, un signal retentit à la fin des réglages et le symbole ⏏ ou →I clignote. Pour interrompre le retentissement du signal, appuyez sur la touche de la fonction d'horloge.

Désactiver et activer l'affichage de l'heure

1. Appuyer pendant 6 secondes sur la touche de fonction d'horloge.

L'affichage de l'heure se désactive. Si une fonction d'heure est activée, le symbole correspondant s'allume.

2. Appuyer brièvement sur la touche Heure.
L'affichage de l'heure s'active

Minuterie



1. Appuyer sur la touche de fonction Heure jusqu'à ce que les symboles <|> et ⏸ s'allument.
2. Régler la durée à l'aide du sélecteur rotatif (par exemple **5:00** minutes).

Le réglage s'effectue automatiquement. Ensuite, l'heure s'affiche à nouveau et la minuterie se déclenche.

Durée de fonctionnement

Désactivation automatique après une durée programmée.



1. Régler le mode de fonctionnement et la température.
L'appareil chauffe.
2. Appuyer sur la touche de fonction Heure jusqu'à ce que les symboles <|> et I→I s'allument.
3. Régler la durée de fonctionnement à l'aide du sélecteur rotatif (par exemple **1:30** heures).

Le réglage s'effectue automatiquement. Ensuite, l'heure s'affiche à nouveau et la durée de fonctionnement programmée démarre.

Une fois la durée de fonctionnement écoulée, l'appareil se désactive automatiquement.

4. Ramenez le sélecteur de mode de cuisson sur la position 0.
5. Appuyer sur la touche de fonction Heure pour mettre un terme à la fonction Heure.

Fin du fonctionnement

Désactivation automatique à un moment programmé.



1. Régler le mode de fonctionnement et la température.
L'appareil chauffe.
2. Appuyer sur la touche de fonction Heure jusqu'à ce que les symboles <D> et → s'allument.
3. Régler la fin du fonctionnement à l'aide du sélecteur rotatif (par exemple 12:30 h).
Le réglage s'effectue automatiquement. Ensuite, l'heure s'affiche à nouveau.

A la fin du fonctionnement, l'appareil se désactive automatiquement.

4. Ramenez le sélecteur de mode de cuisson sur la position 0.
5. Appuyer sur la touche de fonction Heure pour mettre un terme à la fonction Heure.

Fonctionnement présélectionné

L'appareil s'active automatiquement et se désactive à la fin du fonctionnement programmé. Combinez pour ce faire les fonctions d'heure : durée de fonctionnement et fin de fonctionnement.

Veillez noter que les aliments facilement périssables ne doivent pas rester trop longtemps dans la chambre de cuisson.

1. Régler le mode de fonctionnement et la température.
L'appareil chauffe.
2. Appuyer sur la touche de fonction Heure jusqu'à ce que les symboles <|> et |> s'allument.
3. Régler la durée de fonctionnement à l'aide du sélecteur rotatif (par exemple **1:30** heures).
Le réglage s'effectue automatiquement.
4. Appuyer sur la touche de fonction Heure jusqu'à ce que les symboles <|> et |> s'allument.
5. Régler la fin du fonctionnement à l'aide du sélecteur rotatif (par exemple **12:30** h).
L'appareil se coupe et attend jusqu'au moment opportun pour s'activer (par exemple à **11:00** h).

A la fin du fonctionnement, l'appareil se désactive automatiquement (**12:30** h). Un signal retenti et le symbole |> clignote.

6. Ramenez le sélecteur de mode de cuisson sur la position o.
7. Appuyer sur la touche de fonction de l'heure pour terminer le fonctionnement préprogrammé.

Réglage de l'heure

Vous ne pouvez modifier l'heure que si aucune autre fonction de l'horloge n'est active.



1. Appuyer sur la touche de fonction Heure jusqu'à ce que les symboles <|> et ☺ s'allument.
2. Régler l'heure avec le sélecteur rotatif.
Le réglage s'effectue automatiquement.

Chauffage rapide

Dans le cas des modes de fonctionnement CircoTherm® air pulsé ☒ et four à pain ☑, vous pouvez raccourcir la durée de chauffage.

Remarque :

Ne placez aucun aliment à cuire dans la chambre de cuisson pendant le chauffage rapide, tant que le symbole ☺ est allumé.

1. Régler le mode de fonctionnement et la température.
L'appareil chauffe.
2. Appuyer sur la touche de fonction Heure jusqu'à ce que les symboles <|> et ☺ s'allument et que ☒FF apparaisse dans l'affichage de l'heure.
3. Tourner vers la droite avec le sélecteur rotatif.
L'affichage de l'heure affiche ☒n et le symbole ☺ s'allume. Le chauffage rapide s'enclenche.



Une fois la température programmée atteinte, le chauffage rapide se désactive. Le symbole ☺ s'éteint.

Contrôle, correction ou annulation des réglages

1. Pour contrôler vos réglages, appuyez sur la touche de fonction de l'heure jusqu'à ce le symbole correspondant s'allume.
2. Le cas échéant, vous pouvez corriger votre réglage à l'aide du sélecteur rotatif.
3. Si vous souhaitez annuler votre réglage, tournez le sélecteur rotatif vers la gauche pour le faire revenir à la valeur initiale.

Sécurité-enfants

Ce chapitre vous indique

- comment verrouiller votre appareil
- comment verrouiller votre appareil durablement

Verrouillage

L'appareil verrouillé ne peut pas être activé par inadvertance ou par une personne non autorisée (par ex. des enfants qui jouent).

Pour activer à nouveau l'appareil, vous devez le débloquent. Après le fonctionnement de l'appareil, l'appareil ne se verrouille pas automatiquement. Verrouillez-le à nouveau ou activez le Verrouillage durable.

Verrouiller l'appareil

1. Eteindre l'appareil.
2. Appuyer sur la touche Info pendant 3 secondes pour accéder au menu réglages de base.
3. Appuyer brièvement sur la touche Info jusqu'à ce que l'écran de température affiche **°C 10**.
4. Tourner le thermostat jusqu'à ce que **°C 11** apparaisse dans l'affichage de la température.
5. Maintenir la touche Info enfoncée jusqu'à ce que le symbole **↔** apparaisse dans l'affichage de la température.

Remarque :

En cas de tentative d'activation de l'appareil verrouillé, -5- apparaît sur l'écran de température et l'écran alphanumérique affiche « Appareil verrouillé ».

Débloquer l'appareil

1. Maintenir la touche Info enfoncée jusqu'à ce que **⌂** apparaisse dans l'affichage de la température.
2. Tourner le thermostat jusqu'à ce que **⌂** apparaisse dans l'affichage de la température.
3. Maintenir la touche Info enfoncée jusqu'à ce que le symbole **↔** s'éteigne.

Verrouillage durable

L'appareil verrouillé de façon durable ne peut pas être activé par inadvertance ou par une personne non autorisée (par ex. des enfants qui jouent).

Pour activer l'appareil, vous devez interrompre momentanément le verrouillage durable. Une fois que vous avez éteint votre appareil, il se verrouille à nouveau automatiquement.

Verrouiller l'appareil de façon durable

1. Eteindre l'appareil.
2. Appuyez sur la touche Information pendant 3 secondes pour accéder au menu Réglages de base.
3. Appuyer brièvement sur la touche Info jusqu'à ce que l'écran de température affiche **⌂**.
4. Tourner le thermostat jusqu'à ce que **⌂** apparaisse sur l'écran de température.
5. Appuyer pendant 3 secondes sur la touche Info. Votre appareil est verrouillé après 30 secondes. Le symbole **↔** apparaît dans l'affichage de la température.

Remarque :

En cas de tentative d'activation de l'appareil verrouillé, -5P apparaît sur l'écran de température et l'écran alphanumérique affiche « Appareil durablement verrouillé ».

Interrompre le verrouillage durable

1. Maintenir la touche Info enfoncée jusqu'à ce que $\text{c}2 \text{!}$ apparaisse dans l'affichage de la température.
2. Tourner le thermostat jusqu'à ce que $\text{c}20$ apparaisse dans l'affichage de la température.
3. Maintenir la touche Info enfoncée jusqu'à ce que le symbole \Leftrightarrow s'éteigne.

Le verrouillage durable est interrompu.

4. Activer l'appareil dans un délai de 30 secondes.

Après la désactivation, le verrouillage durable est activé à nouveau après 30 secondes.

Déverrouiller l'appareil de façon durable

1. Maintenir la touche Info enfoncée jusqu'à ce que $\text{c}2 \text{!}$ apparaisse dans l'affichage de la température.
2. Tourner le thermostat jusqu'à ce que $\text{c}20$ apparaisse dans l'affichage de la température.
3. Maintenir la touche Info enfoncée jusqu'à ce que le symbole \Leftrightarrow s'éteigne.
4. Dans un laps de temps de 30 secondes, appuyer sur la touche Info pendant 3 secondes pour accéder au menu réglages de base.
5. Appuyer brièvement sur la touche Info jusqu'à ce que l'écran de température affiche $\text{c}2 \text{!}$.
6. Tourner le thermostat jusqu'à ce que $\text{c} \text{!}0$ apparaisse dans l'affichage de la température.
7. Appuyer pendant 3 secondes sur la touche Info. L'appareil est verrouillé de façon durable.

Cuisson de pâtisseries

Dans ce chapitre, vous trouverez des informations sur

- les moules et plaques à pâtisserie
- la cuisson sur plusieurs niveaux
- la cuisson de pâtes de base courantes (tableau de cuisson)
- la cuisson de plats cuisinés surgelés et de plats frais préparés (tableau de cuisson)
- conseils et astuces pour la cuisson de pâtisseries

Remarque :

Ne pas utiliser le niveau d'enfournement 2 pour la cuisson de pâtisseries en mode CircoTherm® Air pulsé . La pulsation de l'air sera gênée et le résultat de cuisson sera altéré.

Cuisson de pâtisseries sur des plaques et dans des moules

Moules

Nous vous recommandons d'utiliser des moules métalliques de couleur sombre.

Les moules en fer-blanc et les moules en verre allongent le temps de cuisson et le gâteau ne brunit pas uniformément. Si vous voulez faire cuire des pâtisseries dans des moules en fer-blanc et avec le mode Chaleur voûte/sole , utilisez le niveau d'enfournement 1.

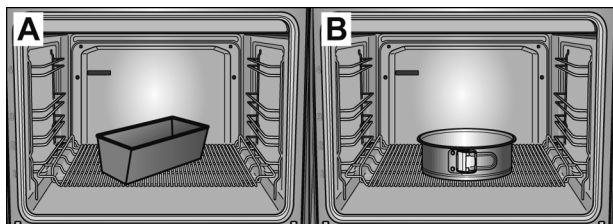

Pour la cuisson sur un niveau avec le mode CircoTherm® Air pulsé , placez un moule à cake toujours en diagonale (fig. A) et un moule rond toujours au centre de la grille coudée (fig. B).

Plaques à pâtisserie

Nous vous recommandons d'utiliser uniquement des plaques d'origine, car celles-ci sont parfaitement adaptées au compartiment de cuisson et aux modes de fonctionnement.

Enfournez la plaque à pâtisserie ou bien la lèchefrite toujours prudemment jusqu'en butée et veillez à orienter le chanfrein vers la porte de l'appareil.

En cas de gâteau fondant, utilisez la lèchefrite afin de ne pas salir le compartiment de cuisson.

Cuisson sur plusieurs niveaux

Pour la cuisson de pâtisseries sur plusieurs niveaux, utilisez de préférence des plaques à pâtisserie et enfournez-les en même temps.

Tenez compte du fait que le temps de brunissage de vos pâtisseries peut être différent sur les niveaux respectifs. La pâtisserie sur le niveau supérieur brunit le plus vite et peut être défournée plus tôt.

Si vous voulez utiliser une plaque à pâtisserie et une lèchefrite pour la cuisson sur deux niveaux, enfournez la plaque à pâtisserie au niveau 3 et la lèchefrite au niveau 1.



Tableau de cuisson pour des pâtes de base



Les indications dans le tableau sont des valeurs indicatives et s'appliquent à des plaques à pâtisserie émaillées ainsi qu'à des moules de couleur sombre. Ces valeurs peuvent varier en fonction de la nature et de la quantité de pâte et en fonction du moule.

Lors du premier essai, nous vous recommandons d'utiliser la plus basse température indiquée. Une température moins élevée permet en principe d'obtenir des mets plus uniformément dorés.

Si vous préparez une de vos recettes, réglez votre four avec les valeurs établies pour la préparation qui s'y apparente le plus.

Respectez dans le tableau les indications concernant le préchauffage.

Pâte de base	CircoTherm® Air pulsé 			Chaleur voûte/sole 	
	Niveau d'enfournement	Température en °C	Durée de cuisson minutes	Niveau d'enfournement	Température en °C
Génoise					
Gâteau sur la plaque avec garniture					
■ 1 niveau	1	160 - 170	30 - 45	3	170 - 180
■ 2 niveaux	1 + 3	150 - 160	40 - 50	-	-
Moule démontable/à cake	1	150 - 160	60 - 80	2	160 - 170
Moule pour fond de tarte aux fruits	1	160 - 170	20 - 35	2	170 - 180
Pâte Brisée					
Gâteau sur la plaque avec garniture sèche, p.ex. grains sablés					
■ 1 niveau	1	160 - 170	45 - 70	3	180 - 190
■ 2 niveaux	1 + 3	160 - 170	60 - 80	-	-
Gâteau sur la plaque avec garniture fondante, p.ex. coulis de crème	1	150 - 170	60 - 80	-	-
Moule démontable, p.ex. gâteau au fromage blanc	1	150 - 160	50 - 90	2	160 - 180
Moule pour fond de tarte aux fruits	1	150 - 160*	20 - 35	2	170 - 180*
Pâte à biscuit					
Biscuit roulé	1	180 - 190*	10 - 15	3	190 - 200*
Moule pour fond de tarte aux fruits	1	160 - 170	20 - 30	2	160 - 170
Biscuit (6 oeufs)	1	150 - 160	30 - 45	2	160 - 170
Biscuit (3 oeufs)	1	150 - 160*	20 - 30	2	160 - 170*
Pâte à la levure de boulanger					
Gâteau sur la plaque avec garniture sèche, p.ex. grains sablés					
■ 1 niveau	1	160 - 170	40 - 55	3	170 - 180
■ 2 niveaux	1 + 3	160 - 170	45 - 65	-	-
Couronne/tresse briochée (500 g)	1	160 - 170	30 - 40	3	170 - 180
Moule démontable	1	160 - 170	30 - 40	2	160 - 170
Moule à kouglouf	1	160 - 170	35 - 45	2	170 - 180
* Préchauffer le four					

Petites pâtisseries	CircoTherm® Air pulsé 			Chaleur voûte/sole 	
	Niveau d'enfournement	Température en °C	Durée de cuisson minutes	Niveau d'enfournement	Température en °C
Pâte à la levure de boulanger					
■ 1 niveau	1	160 - 170	20 - 25	3	170 - 180
■ 2 niveaux	1 + 3	160 - 170	20 - 30	-	-
Préparation de meringue					
■ 1 niveau	1	80	100 - 130	3	80
■ 2 niveaux	1 + 3	80	150 - 170	-	-
Pâte feuilletée					
■ 1 niveau	1	190 - 200*	20 - 30	3	200 - 210*
■ 2 niveaux	1 + 3	190 - 200*	25 - 35	-	-
Pâte à choux					
■ 1 niveau	1	190 - 200*	25 - 35	3	200 - 210*
■ 2 niveaux	1 + 3	190 - 200*	30 - 40	-	-
Génoise (p.ex. muffins)					
■ 1 niveau	1	150 - 160*	25 - 35	3	160 - 170*
■ 2 niveaux	1 + 3	150 - 160*	25 - 35	-	-
Pâte brisée, p.ex. petits gâteaux au beurre					
■ 1 niveau	1	140 - 150*	15 - 20	3	140 - 150*
■ 2 niveaux	1 + 3	130 - 140*	20 - 25	-	-
■ 3 niveaux	1 + 3 + 4	130 - 140*	20 - 25	-	-

* Préchauffer le four

Tableau de cuisson pour des plats et des plats cuisinés surgelés

La Position Pizza  est idéale pour des plats frais préparés demandant beaucoup de chaleur par le dessous et pour des plats cuisinés surgelés.

Respectez les points suivants :

- Utilisez la lèchefrite pour des produits surgelés
- Tapissez la lèchefrite de papier sulfurisé ou de papier spécial absorbant la graisse si vous faites cuire des produits de pommes de terre surgelés
- Utilisez uniquement du papier sulfurisé qui est approprié à la température sélectionnée
- Ne superposez pas les frites

- Retournez les produits de pommes de terre surgelés à mi-cuisson
- Assaisonnez les produits de pommes de terre surgelés seulement après la cuisson
- Pour réchauffer des petits pains, laissez un peu de place entre les différents pâtons. N'en disposez pas trop sur une plaque à pâtisserie
- N'utilisez pas de produits surgelés présentant des brûlures de congélation
- N'utilisez pas de produits surgelés fortement givrés
- Respectez les indications du fabricant



Les indications dans le tableau sont des valeurs indicatives et s'appliquent à des plaques à pâtisserie émaillées. Ces valeurs peuvent varier en fonction de la nature et de la quantité de pâte et en fonction du moule.



Lors du premier essai, nous vous recommandons d'utiliser la plus basse température indiquée. Une température moins élevée permet en principe d'obtenir des mets plus uniformément dorés.

Si vous préparez une de vos recettes, réglez votre four avec les valeurs établies pour la préparation qui s'y apparente le plus.

Remarques :

- Respectez dans le tableau les indications concernant le préchauffage
- Avec la Position Pizza vous ne pouvez pas faire cuire sur plusieurs niveaux

Plats	Position cuisson du pain 			Position Pizza 	
	Niveau d'enfourne- ment	Température en °C	Durée de cuisson minutes	Niveau d'enfourne- ment	Température en °C
Plats					
Pizza, fraîche					
■ 1 niveau	1	190 - 210*	20 - 30	1	180 - 200
■ 2 niveaux	1 + 3	180 - 190	35 - 45	-	-
Tarte flambée	1	190 - 210*	15 - 25	1	200 - 220
Quiche	1	180 - 200	50 - 60	1	170 - 190
Tarte	1	180 - 200*	30 - 45	1	190 - 210
Gâteau suisse (Wähe)	1	180 - 190*	45 - 55	1	170 - 190
Gratin dauphinois à base de pommes de terre crues	1	180 - 200	50 - 60	1	170 - 190
Pizza, surgelée					
Pizza à fond mince					
■ 1 niveau	1	180 - 200	10 - 20	1	200 - 220
■ 2 niveaux	1 + 3	180 - 190	20 - 30	-	-
Pizza à fond épais					
■ 1 niveau	1	180 - 200	20 - 30	1	180 - 200
■ 2 niveaux	1 + 3	180 - 190	25 - 35	-	-
Produits de pommes de terre					
Frites					
■ 1 niveau	1	190 - 210	15 - 25	1	210 - 230
■ 2 niveaux	1 + 3	180 - 190	25 - 35	-	-
Croquettes	1	180 - 200	15 - 25	1	200 - 220
Rösti (pommes de terre farciées)	1	180 - 200	15 - 25	1	200 - 220
Pain et pâtisseries, surgelés					
Petits pains/baguette, précuits	1	180 - 200	10 - 20	1	180 - 200
Petits pains/baguette à réchauffer	1	180 - 200	5 - 15	1	200 - 220
Bretzels, pâtons	1	180 - 190	15 - 20	1	170 - 190
Pain et pâtisseries, précuits					
Petits pains/baguette à réchauffer	1	180 - 200	5 - 15	1	180 - 200

Plats	Position cuisson du pain 			Position Pizza 	
	Niveau d'enfournement	Température en °C	Durée de cuisson minutes	Niveau d'enfournement	Température en °C
Fritures, surgelées					
Bâtonnets de poisson	1	180 - 200	15 - 20	1	190 - 210
Burgers aux légumes	1	180 - 200	20 - 30	1	200 - 220
Strudel, surgelé	1	190 - 210	35 - 45	1	180 - 200

Conseils et astuces

Le gâteau est trop clair

Vérifiez le niveau d'enfournement.

Vérifiez si vous avez utilisé l'ustensile de cuisson que nous recommandons.

Placez votre moule sur la grille et non pas sur la plaque à pâtisserie.

Si le niveau d'enfournement et l'ustensile de cuisson sont corrects, alors soit allongez la durée de cuisson soit augmentez la température.

Le gâteau est trop foncé

Vérifiez le niveau d'enfournement.

Si le niveau d'enfournement est correct, alors soit raccourcissez la durée de cuisson soit réduisez la température.

Le gâteau dans le moule n'est pas doré uniformément

Vérifiez le niveau d'enfournement.

Vérifiez la température.

Veillez à ne pas placer votre moule directement devant les sorties d'air situées dans la paroi arrière du compartiment de cuisson.

Vérifiez si le moule est correctement positionné sur la grille.

Le gâteau sur la plaque à pâtisserie n'est pas doré uniformément

Vérifiez le niveau d'enfournement.

Vérifiez la température.

En cas de cuisson sur plusieurs niveaux, défournez les plaques à pâtisserie à des temps différents.

Lors de la cuisson de petites pâtisseries, veillez à ce qu'elles soient de la même taille et de la même épaisseur.



Le gâteau est trop sec	Réglez une température légèrement plus haute et réduisez légèrement le temps de cuisson.
Le gâteau est trop humide à l'intérieur	Réglez une température légèrement plus basse. A noter : Les temps de cuisson ne peuvent pas être réduits en augmentant la température (cuit à l'extérieur, cru à l'intérieur). Choisissez un temps de cuisson plus long et laissez lever la pâte plus longtemps. Ajoutez moins de liquide à la pâte.
Un gâteau très humide, p.ex. gâteau aux fruits, produit beaucoup de vapeur d'eau dans le compartiment de cuisson et cette vapeur se liquéfie sur la porte de l'appareil	En ouvrant brièvement la porte de l'appareil avec prudence (1 à 2 fois, plus souvent en cas de longue durée de cuisson) vous pouvez évacuer la vapeur d'eau du compartiment de cuisson et ainsi nettement réduire le condensat.
Le gâteau s'affaisse après son défournement	Utilisez moins de liquide pour la pâte. Augmentez la durée de cuisson ou réglez la température un peu plus basse.
La durée de cuisson indiquée n'est pas correcte	En cas de petites pâtisseries, vérifiez la quantité sur votre plaque à pâtisserie. Les pâtisseries ne doivent pas se toucher.
Le brunissage du produit surgelé est très irrégulier après la cuisson	Observez si le prébrunissage du produit surgelé est irrégulier. Le brunissage irrégulier reste après la durée de cuisson.
Le produit surgelé n'est pas doré, n'est pas croustillant ou les indications de temps ne sont pas correctes	Enlever la glace sur les produits surgelés avant de les faire cuire. N'utilisez pas de produits surgelés fortement givrés.
Economie d'énergie	Préchauffez uniquement si cela est indiqué dans le tableau de cuisson. Utilisez des moules sombres, car elles absorbent mieux la chaleur. Utilisez la chaleur rémanente et, en cas durées de cuisson plus longues, éteignez le four 5 à 10 minutes avant la fin de la durée de cuisson.

Position cuisson du pain

Les indications dans le tableau sont des valeurs indicatives. Elles peuvent varier selon la nature et la quantité de la pâte.

Lors du premier essai, utiliser la plus basse température indiquée. Une température moins élevée permet en principe d'obtenir des mets plus uniformément dorés.

Respectez les recommandations de préchauffage indiquées dans le tableau.

Pain	Position cuisson du pain 			Chaleur voûte/sole 	
	Niveau d'enfournement	Température en °C	Durée de cuisson en minutes	Niveau d'enfournement	Température en °C
Pain blanc					
■ sans moule	1	220*	20 - 30	2	240*
■ en moule à cake	1	220*	20 - 30	2	240*
Pain bis (sans moule)					
■ Début de cuisson	1	220*	10 - 15	2	240*
■ Fin de cuisson	1	180*	25 - 35	2	200*
Pain bis (en moule à cake)					
■ Début de cuisson	1	220*	10 - 15	2	240*
■ Fin de cuisson	1	180*	15 - 25	2	200*
Petits pains	1	220*	10 - 20	2	240*
Fougasse	1	220*	15 - 20	2	240*
Empanada	1	180*	30 - 40	3	200*

* Préchauffer le four

Rôtissage

Dans ce chapitre, vous trouverez des informations sur

- le rôtissage en général
- le rôtissage « à découvert »
- le rôtissage « à couvert »
- le rôtissage de viande, volaille et de poisson (tableau de rôtissage)
- conseils et astuces concernant le rôtissage.



Risque de blessure par des ustensiles de rôtissage ne résistant pas à la chaleur. Utilisez uniquement des ustensiles de rôtissage spécialement marqués comme étant appropriés à l'utilisation au four.

Remarque :

Ne pas utiliser le niveau d'enfournement 2 pour le rôtissage en mode CircoTherm® Air pulsé . La pulsation de l'air sera gênée et le résultat de cuisson sera altéré.

Rôtissage « à découvert »

Pour le rôtissage « à découvert » on utilise un ustensile de rôtissage sans couvercle.

Lors du rôtissage en mode Chaleur voûte/sole , retournez le rôti au bout de la moitié ou des deux tiers du temps de cuisson.

Rôtissage dans la lèchefrite

Du suc de cuisson est produit lors du rôtissage dans la lèchefrite. Ce suc de cuisson peut servir de base pour une sauce savoureuse.

Déglacez le suc de cuisson avec de l'eau chaude, du bouillon, du vin ou similaire, faites le bouillir, liez-le avec de la fécule, assaisonnez-le et passez-le dans une passoire, si nécessaire.

Lors du rôtissage dans la lèche-frite, vous pouvez y faire cuire une garniture (p.ex. des légumes) en même temps.

Remarque :

En cas de petits rôtis, vous pouvez utiliser un ustensile de rôtissage plus petit à la place de la lèche-frite. Placez-le directement sur la grille.

Rôtissage dans la lèche-frite avec la grille coudée

Placez la grille coudée dans la lèche-frite et enfournez-les ensemble au même niveau.

Pour de la viande ou de la volaille grasse, versez dans la lèche-frite $\frac{1}{8}$ à $\frac{1}{4}$ l d'eau, selon la taille et le type de rôti.

Le liquide dans l'ustensile de rôtissage s'évapore pendant le rôtissage. Rajoutez du liquide chaud, si nécessaire.

Rôtissage dans la lèche-frite avec la plaque de rôtissage

La plaque de rôtissage réduit les salissures dans le compartiment de cuisson. Placez la plaque de rôtissage dans la lèche-frite et enfournez-les ensemble au même niveau.

La graisse qui s'égoutte et le jus du rôti sont recueillis dans la lèche-frite.

Rôtissage « à couvert »

Pour le rôtissage « à couvert » on utilise un ustensile de rôtissage avec couvercle. Le rôtissage « à couvert » convient particulièrement pour des plats braisés.

Placez le rôti dans l'ustensile de rôtissage, ajoutez de l'eau, du vin, du vinaigre ou similaire pour le fond de cuisson, couvrez avec le couvercle du récipient et placez l'ustensile de rôtissage sur la grille dans le compartiment de cuisson.

Le liquide dans l'ustensile de rôtissage s'évapore pendant le rôtissage. Rajoutez du liquide chaud, si nécessaire.

Tableau de rôtissage

La durée de rôtissage et la température sont fonction de la taille, de l'épaisseur, du type et de la qualité du rôti.

Règle générale : Plus le rôti est gros, plus la température doit être sélectionnée basse et plus la durée de rôtissage est longue.



Enduisez une viande maigre de graisse ou bardez-la de lard, à votre guise.



Les indications dans le tableau sont des valeurs indicatives et se rapportent au rôtissage « à découvert ». Ces valeurs peuvent varier en fonction de la nature et de la quantité de rôti et selon l'ustensile de rôtissage.

Utiliser lors du premier essai la plus basse température indiquée. Une température moins élevée permet en principe d'obtenir des mets plus uniformément dorés.

Après la durée de cuisson, laissez le rôti reposer env. 10 minutes dans le compartiment de cuisson éteint et fermé. Le temps de repos recommandé n'est pas compris dans la durée de rôtissage indiquée.



Les indications dans le tableau se rapportent à l'enfournement dans le four froid et à de la viande sortant du réfrigérateur.

Pièce à rôtir	CircoTherm® Air pulsé 			Chaleur voûte/sole 	
	Niveau d'enfournement	Température en °C	Durée de rôtissage minutes	Niveau d'enfournement	Température en °C
Porc					
Filet, médium (300 - 400 g) Rôti avec couenne	1	170 - 180	30 - 45	3	200 - 230
■ 1,5 kg	1	160 - 170	120 - 150	2	200 - 220
■ 2,5 kg	1	160 - 170	150 - 180	2	190 - 210
* Préchauffer le four					
** Faire rôtir à couvert un rôti à braiser					

Pièce à rôtir	CircoTherm® Air pulsé 			Chaleur voûte/sole 	
	Niveau d'enfournement	Température en °C	Durée de rôtissage minutes	Niveau d'enfournement	Température en °C
Rôti, persillé sans couenne, p.ex. échine					
■ 1,5 kg	1	160 - 170	100 - 130	2	190 - 210
■ 2,5 kg	1	160 - 170	120 - 150	2	180 - 200
Rôti maigre					
■ 1 kg	1	170 - 180	70 - 90	2	180 - 200
■ 2 kg	1	170 - 180	80 - 100	2	180 - 200
Kassler	1	160 - 170	70 - 80	2	190 - 210
Rôti viande hachée (1 kg)	1	170 - 180	60 - 70	2	200 - 210
Boeuf					
Filet, médium (1,0 kg)	1	180 - 190	45 - 65	2	200 - 220
Rosbif, médium (1,5 kg)	1	180 - 190	30 - 45	2	200 - 220
Rôti à braiser**					
■ 1,5 kg	1	170 - 180	120 - 150	2	200 - 220
■ 2,5 kg	1	170 - 180	150 - 180	2	190 - 210
Veau					
Rôti/poitrine de veau					
■ 1,5 kg	1	160 - 170	90 - 120	2	180 - 200
■ 2,5 kg	1	160 - 170	120 - 150	2	170 - 190
Jarret	1	160 - 170	100 - 130	2	190 - 210
Agneau					
Gigot désossé	1	180 - 190	70 - 110	2	200 - 220
Selle avec os	1	180 - 190	40 - 50	2	200 - 220
Selle sans os	1	180 - 190	30 - 40	2	200 - 220
Volaille (non farcie)					
Poulet, entier (1 kg)	1	170 - 180	60 - 70	2	200 - 220
Canard, entier (2 - 3 kg)	1	150 - 160	90 - 120	2	190 - 210
Oie, entière (3 - 4 kg)	1	150 - 160	130 - 180	2	180 - 200
Gibier					
Rôti/cuissot de chevreuil sans os (1,5 kg)	1	160 - 170	90 - 120	2	190 - 210
Rôti de sanglier (1,5 kg)	1	160 - 170	120 - 140	2	190 - 210
Rôti de cerf (1,5 kg)	1	160 - 170	100 - 120	2	190 - 210
Lapin	1	160 - 170	70 - 80	2	180 - 200

* Préchauffer le four

** Faire rôtir à couvert un rôti à braiser



Pièce à rôtir	CircoTherm® Air pulsé 			Chaleur voûte/sole 	
	Niveau d'enfournement	Température en °C	Durée de rôtissage minutes	Niveau d'enfournement	Température en °C
Poisson					
Poisson, entier					
■ 300 g	1	160 - 170	30 - 40	2	180 - 200
■ 700 g	1	160 - 170	40 - 50	2	180 - 200
* Préchauffer le four					
** Faire rôtir à couvert un rôti à braiser					

Conseils et astuces

La croûte est trop épaisse et/ou le rôti est trop sec	Réduisez la température ou raccourcissez la durée de cuisson. Vérifiez le niveau d'enfournement.
La croûte est trop mince	Augmentez la température ou allumez brièvement le gril après la fin de la durée de rôtissage.
La viande n'est pas cuite à l'intérieur	Enlevez du compartiment de cuisson les accessoires non utilisés. Allongez la durée de cuisson. Vérifiez la température à coeur du rôti à l'aide d'un thermomètre pour viande.
De la vapeur d'eau dans le compartiment de cuisson se liquéfie sur la porte de l'appareil	La vapeur d'eau sèche au cours du fonctionnement de l'appareil. S'il y a beaucoup de vapeur d'eau, vous pouvez brièvement et prudemment ouvrir la porte de l'appareil, afin que la vapeur d'eau s'échappe plus vite.

Grillades

Vous trouverez dans ce chapitre des informations sur

- les grillades en général
- les grillades air pulsé 
- les grillades à plat (gril fort  et gril faible )

Attention !

Risque d'endommagement des meubles au fonctionnement du gril lorsque la porte de l'appareil est ouverte. Les meubles adjacents sont endommagés par la forte chaleur. Laissez la porte de l'appareil fermée pendant le fonctionnement du gril.

Remarques :

- Utilisez toujours la grille et la lèchefrite pour le fonctionnement du gril
- Posez la grille dans la lèchefrite et insérez les deux au niveau d'enfournement qui est indiqué dans le tableau pour les grillades
- Posez toujours la pièce à griller au milieu de la grille
- Si vous grillez plusieurs morceaux de viande, faites attention à utiliser les mêmes qualités de viande avec une épaisseur et un poids équivalents

Gril air pulsé

Le mode de cuisson gril air pulsé  convient particulièrement à la volaille ou à la viande (par exemple rôti de porc avec de la couenne), qui doit être grillée de façon croustillante.

Retournez les pièces à griller épaisses après la moitié ou les deux tiers du temps de grillage environ.

Piquez la peau du canard et de l'oie sous les ailes et les cuisses de façon à pouvoir bien cuire la graisse.

En mode gril air pulsé sur la grille, l'enceinte de cuisson peut être plus fortement encrassée selon la pièce à griller. Nettoyez en conséquence l'enceinte de cuisson après chaque utilisation, de façon à ce que les dépôts ne s'incrustent pas avec la cuisson.

Tableau gril air pulsé

Les indications dans le tableau sont des valeurs indicatives qui s'appliquent à la lèchefrite émaillée munie d'une grille. Ces valeurs peuvent varier selon la nature et la quantité de la pièce à griller.

Lors du premier essai, régler la plus basse température indiquée. Une température moins élevée permet en principe d'obtenir des mets plus uniformément dorés.

En fin de cuisson, laissez la pièce à griller reposer env. 10 minutes dans le four fermé éteint. Le temps de repos recommandé n'est pas inclus dans la durée de grillage indiquée.

Les indications se réfèrent à un enfournement à four froid et à une viande sortie directement du réfrigérateur.

Pièce à griller	Niveau d'enfournement	Température en °C	Durée de grillage en minutes
Porc			
Rôti de porc avec couenne	2	170 - 190	140 - 160
Jarret de porc	2	180 - 200	120 - 150
Bœuf			
Rosbif, médium (1,5 kg)	2	220 - 240	40 - 50
Agneau			
Gigot d'agneau sans os, médium	2	170 - 190	120 - 150
Volaille (non farcie)			
Demi-poulet, 1 - 2 morceaux	2	210 - 230	40 - 50
Poulet, entier, 1 - 2 morceaux	2	200 - 220	60 - 80
Canard, entier (2 - 3 kg)	2	180 - 200	90 - 120
Magret de canard	3	230 - 250	30 - 45
Oie, entière (3 - 4 kg)	1	150 - 170	130 - 160
Filet d'oie	2	160 - 180	80 - 100
Cuisse d'oie	2	180 - 200	50 - 80

Grillades à plat

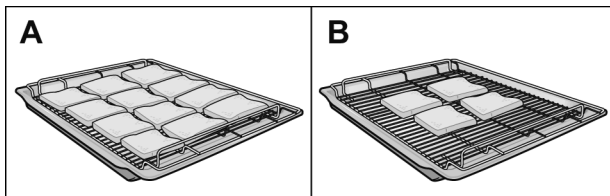

Utilisez le gril fort ☼ (image A) pour les grandes quantités de pièces à griller à plat.

Utilisez le gril faible ☽ pour les petites quantités de pièces à griller à plat. Posez la pièce à griller au milieu de la grille (image B). Vous économisez de l'énergie en utilisant le gril faible.

Badigeonnez légèrement d'huile la pièce à griller à votre gré.

Retournez la pièce à griller après la moitié ou les deux tiers du temps de grillage.

Position de grille

Vous pouvez influencer le résultat du grillage en changeant la grille ou en modifiant la position de la grille :

Grille/ Position de grille	Utilisation
	Positionner la grille courbée avec le creux vers le bas dans la lèchefrite : convient aux pièces à griller qui doivent essentiellement être cuites entièrement
	Positionner la grille courbée avec le creux vers le haut dans la lèchefrite : convient aux pièces à griller qui doivent essentiellement être cuites saignante ou médium
	Si vous disposez d'une grille plate, vous pouvez choisir un niveau intermédiaire et griller davantage de pièces que sur la grille à trou

Tableau gril fort

Les indications dans le tableau sont des valeurs indicatives. Ces valeurs peuvent varier selon la nature et la quantité de la pièce à griller. Elles s'appliquent à l'enfournement à four froid et à une viande sortie directement du réfrigérateur.

Pièce à griller	Niveau d'enfournement	Température en °C	Durée de grillage en minutes	Remarques
Porc				
Steaks filets, médium (3 cm d'épaisseur)	4	<i>int</i>	12 - 15	La position de grille permet d'influencer le résultat de cuisson souhaité
Steak, bien cuit (2 cm d'épaisseur)	4	<i>int</i>	15 - 20	
Bœuf				
Steaks filets (3 - 4 cm d'épaisseur)	4	<i>int</i>	15 - 20	Selon le degré de cuisson souhaité, vous pouvez réduire ou augmenter les temps de grillage
Tournedos	4	<i>int</i>	12 - 15	
Agneau				
Filets	4	<i>int</i>	8 - 12	Selon le degré de cuisson souhaité, vous pouvez réduire ou augmenter les temps de grillage
Côtelettes	4	<i>int</i>	10 - 15	
Saucisses	4	250	10 - 14	Inciser légèrement
Volaille				
Cuisses de poulet	3	250	25 - 30	Piquer la peau permet d'empêcher la formation de bulles au cours du grillage
Petits morceaux de poulet	3	250	25 - 30	

Pièce à griller	Niveau d'enfournement	Température en °C	Durée de grillage en minutes	Remarques
Poisson				
Steaks	4	220	15 - 20	Les pièces doivent avoir la même épaisseur
Côtelettes	4	220	15 - 20	
Poissons entiers	3	220	20 - 25	
Légumes	4	<i>int</i>	15 - 20	
Toast avec garniture	3	220	10 - 15	Le niveau d'enfournement dépend de la hauteur de la garniture

Tableau gril faible



Les indications dans le tableau sont des valeurs indicatives. Ces valeurs peuvent varier selon la nature et la quantité de la pièce à griller. Elles s'appliquent à l'enfournement à four froid et à une viande sortie directement du réfrigérateur.

Pièce à griller	Niveau d'enfournement	Température en °C	Durée de grillage en minutes	Remarques
Saucisses	4	250	12 - 16	Inciser légèrement
Volaille				
Cuisses de poulet	3	250	35 - 45	Piquer la peau permet d'empêcher la formation de bulles au cours du grillage
Petits morceaux de poulet	3	250	30 - 40	
Poisson				
Steaks	4	230	15 - 20	Les pièces doivent avoir la même épaisseur
Côtelettes	4	230	15 - 20	
Poissons entiers	3	230	20 - 25	
Légumes	4	<i>int</i>	15 - 20	
Toast avec garniture	3	220	12 - 18	Le niveau d'enfournement dépend de la hauteur de la garniture

Cuisson vapeur

La position cuisson vapeur  ne peut être utilisée qu'en combinaison avec le cuit-vapeur Mega (disponible en accessoire optionnel dans les magasins spécialisés).

Activez la position cuisson vapeur uniquement lorsque la chambre de cuisson est complètement refroidie (température ambiante).

Si, après l'activation de la position cuisson vapeur, l'écran alphanumérique affiche « Impossible » et **H** ou **h** et   apparaît alternativement sur l'écran de température, l'enceinte de cuisson n'est pas entièrement refroidie.

Attendez que l'enceinte de cuisson soit refroidie avant d'activer à nouveau la position cuisson vapeur. Le processus de vapeur est commandé automatiquement.

Remarques :

- Utilisez uniquement la position cuisson vapeur pour la cuisson à la vapeur
- Utilisez uniquement le cuit-vapeur Mega pour la cuisson à la vapeur
- N'utilisez pas la fonction de cuisson vapeur conjointement avec le mode de présélection de la fonction Heure
- Vous trouverez d'autres recommandations utiles dans le mode d'emploi joint au cuit-vapeur Mega

Position étuve

Dans ce chapitre, vous trouverez des informations

- sur la position étuve 
- pour la confection de pâte à la levure de boulanger et de yaourt

Pour pouvoir utiliser le mode Position étuve, le compartiment de cuisson doit être froid (température ambiante).

Si le texte « Impossible » apparaît à l’affichage de texte après l’activation de la position étuve, le compartiment de cuisson n’est pas complètement refroidi. Attendez jusqu’à ce que le compartiment de cuisson soit complètement refroidi et réactivez la position étuve.

Pâte à la levure de boulanger

Attention !

Dommmages de la surface sur l’émail en versant de l’eau froide dans le compartiment de cuisson chaud. Ne versez pas d’eau froide dans le compartiment de cuisson chaud.

Attention !

Dommmages de la surface dans le compartiment de cuisson par de l’eau distillée. Utilisez uniquement de l’eau du robinet.

1. Verser 200 ml d’eau dans le bac de fond du compartiment de cuisson.
2. Placer le récipient au milieu de la grille et enfourner au niveau 1.
3. Fermer la porte de l’appareil et activer la position étuve .

Le processus d’étuvage est régulé automatiquement. La température est réglée fixe.

4. Après le processus d'étuvage, enlever l'eau résiduelle du compartiment de cuisson.
5. Dissoudre les résidus de tartre avec un peu de vinaigre et essuyer avec de l'eau claire.

Les indications dans le tableau sont des valeurs indicatives.



Pâte à la levure de boulanger	Quantité de farine en grammes	Durée d'étuvage en minutes
Pâtes légères (p.ex. pâte à pizza, brioche tressée)	300 - 500	25 - 30
	750	30 - 35
Pâtes lourdes, riches en graisse (p.ex. gâteau de Noël, Panettone)	500	40 - 60
	750	60 - 80
Pâtes à pain légères	1000	30 - 40
Pâtes à pain lourdes	1000	50 - 70

Remarque :

Dans le livre de recettes correspondant vous trouverez des informations pour la transformation de la pâte, des consignes supplémentaires et des recettes.

Yaourt

1. Enlever les accessoires et grilles supports, les rails télescopiques ou les systèmes individuels enfichables.
2. Chauffer 1 l de lait UHT (3,5 % de m.g.) ou du lait frais pasteurisé, à 40 °C
ou
porter 1 l de lait frais à ébullition et le laisser refroidir à 40 °C.
3. Délayer 300 g de yaourt ferme dans le lait et verser le mélange uniformément dans des pots ou des coupelles. Ne pas mettre plus de 200 ml dans un récipient.

4. Couvrir les récipients remplis avec un couvercle adapté ou avec du film alimentaire.
5. Placer les récipients sur le fond du compartiment de cuisson à des distances égales.
6. Fermer la porte de l'appareil et activer la position étuve .
Le processus d'étuvage est régulé automatiquement. La température est réglée fixe.
7. Désactiver la position étuve  au bout de 6 - 7 heures et placer les récipients au réfrigérateur pendant au moins 18 heures.

Basse température

Vous trouverez dans ce chapitre des informations

- sur la cuisson basse température 
- sur les conseils et astuces

La cuisson basse température est une cuisson lente effectuée à basse température, d'où son nom.

La cuisson basse température est idéale pour tous les morceaux nobles (par exemple parties tendres du bœuf, veau, porc, agneau et volaille), qui doivent être cuits médium / rose ou « à point ». La viande reste très juteuse, tendre et douce.

Application de la cuisson basse température

Respectez les points suivants :

- Utilisez uniquement de la viande fraîche et dans un état hygiénique parfait
- Après la cuisson basse température, la viande est toujours rose à l'intérieur. Il ne s'agit pas d'un signe d'une cuisson trop courte
- Utilisez uniquement de la viande sans os
- N'utilisez pas de viande décongelée

- Vous pouvez aussi utiliser de la viande épicée ou marinée
- Utilisez toujours le niveau d'enfournement 1 pour la cuisson basse température
- Ne couvrez pas la viande pendant la cuisson dans l'enceinte de cuisson
- Ne retournez pas les morceaux de viande pendant la cuisson basse température
- La taille, l'épaisseur et le type de morceaux de viande sont des éléments déterminants pour les temps de saisie et de cuisson basse température
- La qualité de matière de la poêle et la puissance du foyer peuvent influencer la durée de saisie
- N'utilisez pas la fonction de cuisson basse température conjointement avec le mode de présélection de la fonction Heure

Activez la fonction cuisson basse température uniquement lorsque l'enceinte de cuisson est entièrement refroidie (température ambiante).

Si, après l'activation de la position cuisson basse température, l'écran alphanumérique affiche « Impossible » et **H** ou **h** et **III** apparaît sur l'écran de température, l'enceinte de cuisson n'est pas entièrement refroidie.

Attendez que l'enceinte de cuisson soit refroidie avant d'activer à nouveau la fonction cuisson basse température.

1. Enfournier la plaque de verre ou de porcelaine sur une grille dans l'enceinte de cuisson au niveau d'enfournement 1 afin de préchauffer la plaque.
2. Activer le mode de cuisson basse température . « Veuillez patienter » apparaît sur l'écran alphanumérique pendant la phase de montée en température (15 - 20 minutes).
3. Dégraisser et dénervier la viande.
4. Bien saisir la viande de tous côtés de façon à former une croûte avec les arômes de la poêle.

5. Lorsqu'un signal retentit et que l'écran alphanumérique affiche « En service », poser le morceau à cuire sur la plaque de verre ou de porcelaine dans l'enceinte de cuisson.
6. Retirer le morceau à cuire une fois le temps de cuisson écoulé puis éteindre l'appareil.

Remarque :

Une viande cuite à basse température ne nécessite pas de temps de repos et peut être maintenue au chaud sans problème à basse température.

Tableau basse température

Les indications données dans le tableau sont des valeurs approximatives. Les temps de saisie se réfèrent à la saisie dans une poêle très chaude avec de la graisse.

Vous trouverez des informations sur la suite du traitement, d'autres renseignements et recettes dans le livre de cuisine correspondant.

	Saisie en minutes	Basse température en minutes
Porc		
Filet, entier (env. 500 g)	5 - 6	100 - 120
Côtes (env. 1 kg, 4 - 5 cm d'épaisseur)	5 - 6	120 - 150
Médallions (5 cm d'épaisseur)	3 - 4	45 - 60
Steaks filets (2 - 3 cm d'épaisseur)	2 - 3	30 - 45
Bœuf		
Filet, entier (1,5 kg)	6 - 7	160 - 200
Rosbif (env. 1,5 kg, 5 - 6 cm d'épaisseur)	6 - 7	180 - 210
Hanche (6 - 7 cm d'épaisseur)	6 - 7	240 - 300
Médallions (5 cm d'épaisseur)	3 - 4	60 - 80
Rumsteck (3 cm d'épaisseur)	3 - 4	50 - 70
Steak de hanche (3 cm d'épaisseur)	3 - 4	50 - 70
* bien cuit		
** respecter les recommandations		

	Saisie en minutes	Basse température en minutes
Veau		
Filet, entier (env. 800 g)	4 - 5	150 - 180
Noix (env. 2 kg, 8 - 9 cm d'épaisseur)	6 - 7	360 - 420
Quasi (env. 1,5 kg, 4 - 5 cm d'épaisseur)	6 - 7	240 - 300
Médallions (4 cm d'épaisseur)	3 - 4	70 - 90
Agneau		
Entrecôtes (env. 200 g)	2 - 3	30 - 40
Gigot sans os (env. 1 kg)	6 - 7	240 - 300
Volaille		
Blanc de poulet (150 - 200 g)*	4 - 5	90 - 120
Magret de canard (300 - 400 g)**	10 - 12	70 - 90
Blanc de dinde (1 kg)*	4 - 5	150 - 180
Steaks de dinde (2 - 3 cm)*	3 - 4	40 - 60
* bien cuit		
** respecter les recommandations		

Remarque :

Placez le magret de canard à froid dans la poêle puis cuisez d'abord le côté principal. A la fin de la cuisson basse température, faire gratiner avec le gril au niveau d'enfournement 3 à 250 °C pendant 3 à 5 minutes.

Trucs et astuces

La viande cuite basse température refroidit trop vite



Servir sur des assiettes préchauffées avec une sauce très chaude.

Maintenir au chaud la viande cuite basse température

Activez la chaleur voûte / sole  puis réglez la température à 60 °C. Les petits morceaux de viande peuvent être maintenus au chaud pendant 45 minutes au maximum et les grands morceaux de viande pendant 2 heures.

Décongélation

Dans ce chapitre, vous apprendrez

- comment décongeler avec le mode CircoTherm® Air pulsé 
- comment utiliser le mode de fonctionnement Position décongélation 

Décongélation avec CircoTherm® Air pulsé

Pour décongeler et cuire des produits congelés et surgelés, utilisez le mode CircoTherm® Air pulsé . Lors de cette opération, respectez les points suivants :

- Des produits congelés et surgelés une fois décongelés (surtout de la viande) demandent des temps de cuisson plus courts que des produits frais
- Le temps de cuisson de viande congelée se rallonge du temps de décongélation
- Faites toujours décongeler la volaille congelée avant la cuisson, afin de pouvoir retirer les abats
- Faites cuire du poisson congelé aux mêmes températures qu'en cas de poisson frais
- Vous pouvez mettre dans le compartiment de cuisson en même temps une plus grande quantité de légumes surgelés cuisinés, conditionnés dans des barquettes alu
- Lors de la décongélation sur un niveau, utilisez le niveau 1 et pour la décongélation sur deux niveaux, les niveaux 1 + 3
- Pour les produits surgelés, respectez les indications du fabricant

Tableau de décongélation

Plat surgelé	Température °C	Durée de décongélation en minutes
Produits surgelés crus/ aliments congelés	50	30 -90
Pain/Petits pains (750 - 1500g)	50	30 - 60
Gâteaux secs sur plaque, surgelés	60	45 - 60
Gâteaux fondants sur plaque, surgelés	50	50 - 70

Position décongélation

Ce mode est particulièrement approprié pour décongeler des pâtisseries délicates (p.ex.tarte à la crème fraîche).

1. Activer le mode de fonctionnement Position décongélation .
2. Décongeler le produit surgelé 25 - 45 minutes, en fonction de sa nature et de sa taille.
3. Enlever le produit surgelé du compartiment de cuisson et le laisser décongeler à coeur pendant 30 - 45 minutes.

Remarque :

En cas de petites quantités (petits morceaux), la durée de décongélation se réduit à 15 - 20 minutes et le temps de post-décongélation à 10 - 15 minutes.

Mettre en conserve



Risque de blessures !

Si les aliments ne sont pas correctement mis en conserve, les bocaux peuvent éclater. Respectez les consignes suivantes :

- Les fruits et légumes doivent être frais et sains
- Utilisez uniquement des bocaux propres et non endommagés
- Les bocaux ne doivent pas s'entrechoquer dans le compartiment de cuisson pendant la mise en conserve

Dans le compartiment de cuisson vous pouvez mettre en conserve simultanément les contenus de six bocaux de ½, 1 ou 1½ l avec le mode CircoTherm® Air pulsé . Lors de cette opération, respectez les points suivants :

- Pour la mise en conserve, utilisez uniquement des bocaux de la même taille et contenant les mêmes aliments
- Veillez à une parfaite propreté lors de la préparation et de la fermeture des bocaux
- Utilisez uniquement des joints en caoutchouc résistant à la chaleur
- Avec votre appareil, vous ne pouvez pas mettre en conserve les aliments suivants : Le contenu de boîtes en fer-blanc, de la viande, du poisson ou de la préparation de pâté

Préparation des fruits

1. Laver les fruits et, selon leur type, les éplucher, épépiner et émincer.
2. Disposer les fruits dans les bocaux, jusqu'à env. 2 cm du bord.

3. Compléter les bocaux d'eau sucrée bouillie et écumée (env. 1/3 l pour un bocal de 1 l).

Pour un litre d'eau :

env. 250 g de sucre pour des fruits sucrés

env. 500 g de sucre pour des fruits acides

Préparation des légumes

1. Laver les légumes et, selon leur type, les nettoyer et émincer.
2. Disposer les légumes dans les bocaux, jusqu'à env. 2 cm du bord.
3. Compléter les bocaux immédiatement d'eau chaude, bouillie.

Fermer les bocaux

1. Essuyer les bords des bocaux avec un torchon propre, humide.
2. Poser le joint en caoutchouc et le couvercle humides et fermer les bocaux avec un ressort.

Ebullition des fruits et légumes

1. Enfourner la lèchefrite au niveau 1.
2. Disposer les bocaux en triangle, sans qu'ils s'entrechoquent.



3. Verser 1/2 l d'eau chaude (env. 80 °C) dans la lèchefrite.
4. Régler CircoTherm® Air pulsé  à 160 °C.

L'ébullition des bocaux de 1/2 ou 1 l commence au bout d'env. 50 minutes et des bocaux de 1 1/2 l au bout d'env. 60 minutes.

Fruits, cornichons et concentré de tomate

5. Eteindre l'appareil dès que tous les bocaux sont à ébullition.
6. Laisser les bocaux encore quelques minutes dans le compartiment de cuisson fermé.

Framboises, fraises, cerises ou cornichons :
env. 5 - 10 minutes

Autres fruits : env. 10 - 15 minutes

Concentré de tomate ou compote de pommes :
env. 15 - 20 minutes

Légumes

5. Réduire la température à 100 °C, dès que tous les bocaux sont à ébullition. Laisser les bocaux encore bouillonner env. 60 minutes dans le compartiment de cuisson fermé.
6. Eteindre l'appareil.
7. Laisser les bocaux encore env. 15 - 30 minutes dans le compartiment de cuisson fermé.

Enlever les bocaux

1. Poser les bocaux sur un torchon propre, les couvrir et les protéger des courants d'air.
2. Enlever les ressorts seulement lorsque les bocaux sont froids.

Nettoyage et entretien

Dans ce chapitre, vous trouverez des informations sur

- le nettoyage et l'entretien de votre appareil
- les produits et aides de nettoyage
- les surfaces autonettoyantes dans le compartiment de cuisson
- l'aide de nettoyage EasyClean®



Risque de court-circuit ! N'utilisez pas de nettoyeur haute pression ni de nettoyeur à jet de vapeur pour nettoyer votre appareil.

Attention !

Domages de la surface ! N'utilisez pas de produits de nettoyage agressifs ou récurants. N'utilisez pas de moyens de nettoyage récurants tels que des pailles de fer ou des éponges à dos récurant.

Remarque :

Des produits d'entretien et de nettoyage particulièrement recommandés sont en vente auprès du service après-vente. Respectez les indications du fabricant respectif.

Nettoyer l'extérieur de l'appareil

Élément de l'appareil/surface	Produit/moyen de nettoyage
Surfaces en inox	Appliquer des produits à vaisselle usuels du commerce avec un chiffon doux, humide ou une peau de chamois ; sécher avec un chiffon doux. En cas d'encrassement important, utilisez un nettoyeur pour inox mat.
Surfaces laquées	Appliquer des produits à vaisselle usuels du commerce avec un chiffon doux, humide ou une peau de chamois ; sécher avec un chiffon doux.
Surfaces en verre	Appliquer des produits à vaisselle usuels du commerce avec un chiffon doux, humide ou une peau de chamois ; sécher avec un chiffon doux.
Vitres de la porte	Appliquer des nettoyeurs pour vitres ou des produits à vaisselle usuels du commerce avec un chiffon doux, humide ou une peau de chamois ; sécher avec un chiffon doux. Pour abaisser la température, la vitre intérieure de la porte de l'appareil est dotée d'un revêtement pour réfléchir la chaleur. Cela ne compromet pas la vue à travers la vitre de la porte de l'appareil. Lorsque la porte de l'appareil est ouverte, ce revêtement peut ressembler à une couche claire. Cela est normal et ne représente pas un défaut.

Nettoyage du compartiment de cuisson

Attention !

Dommmages de la surface ! Ne pas effectuer un nettoyage à chaud avec des produits de nettoyage pour four prévus à cet effet.

Remarques :

- Lors de sa fabrication, l'émail est cuit à des températures très élevées. Ceci peut engendrer des différences de teintes. Cela est normal et n'a aucune incidence sur le fonctionnement.
- Les bords de plaques minces ne peuvent pas être émaillés complètement. Ils peuvent donc présenter des aspérités. La protection contre la corrosion est cependant garantie.

Élément de l'appareil	Produit/moyen de nettoyage
Surfaces émaillées (surface lisse)	<p>Pour faciliter le nettoyage vous pouvez allumer l'éclairage du compartiment de cuisson et décrocher la porte de l'appareil, le cas échéant.</p> <p>Appliquer des produits à vaisselle usuels du commerce ou de l'eau au vinaigre avec un chiffon doux, humide ou une peau de chamois ; sécher avec un chiffon doux.</p> <p>Ramollissez les résidus d'aliment incrustés avec un chiffon humide et du produit à vaisselle.</p> <p>En cas d'encrassement important, nous recommandons du produit de nettoyage pour four en gel. Il peut être appliqué de façon précise.</p> <p>Après le nettoyage, laisser le compartiment de cuisson ouvert pour qu'il sèche.</p>
Surfaces autonettoyantes (surface rugueuse)	Respectez les indications dans le chapitre : Surfaces autonettoyantes
Joint de porte	Eau chaude additionnée de produit à vaisselle
Grilles supports/rail télescopique	Eau chaude additionnée de produit à vaisselle
Accessoire	Mettre à tremper dans de l'eau additionnée de produit à vaisselle, nettoyer avec une brosse et une éponge à vaisselle ou laver au lave-vaisselle.

Eviter des encrassements

Pour éviter des salissures dans le compartiment de cuisson,

- nettoyer le compartiment de cuisson après chaque utilisation, car les salissures s'incrusteront à la prochaine chauffe et pourront difficilement être éliminées
- éliminez immédiatement les tâches de calcaire, de graisse, de fécule et de blanc d'oeuf
- utilisez dans la mesure du possible le mode CircoTherm® Air pulsé . Les encrassements sont moindres lors de ce mode de fonctionnement
- pour faire cuire des pâtisseries très humides, utilisez la lèche-frite
- pour le rôtissage, utilisez un récipient approprié (p.ex. cocotte) ou une plaque de rôtissage (voir le chapitre : Accessoires)

Surface autonettoyante

La paroi arrière de l'enceinte de cuisson est dotée d'un revêtement en émail autonettoyant. Les éclaboussures se formant pendant la cuisson sont absorbées et désintégrées par ce revêtement.

Les plus grosses taches disparaissent seulement après plusieurs fonctionnements du four.

Les décolorations de la paroi arrière n'ont aucune influence sur la fonction autonettoyante.

Attention !

Endommagement de la surface autonettoyante dû à l'application de décapants four.

- Ne nettoyez jamais la surface autonettoyante avec du produit de nettoyage pour four.
- Si vous appliquez du produit décapant four sur la surface autonettoyante par mégarde, nettoyez immédiatement avec une éponge et beaucoup d'eau.

Attention !

Endommagement de la surface autonettoyante dû à l'utilisation de produits nettoyants abrasifs et acides.

- N'utilisez pas de produits nettoyants contenant des substances abrasives ou acides.
- N'utilisez pas de matériel de nettoyage tel que la paille de fer ou des éponges abrasives.

EasyClean®

Pour vous faciliter le nettoyage du compartiment de cuisson, votre appareil est équipé du système de nettoyage EasyClean® . Grâce à l'évaporation à pilotage automatique de la solution de rinçage, les résidus de saleté se ramollissent et peuvent ensuite être enlevés plus facilement.

En cas de salissures plus tenaces, vous pouvez

- laisser agir l'eau savonneuse un certain temps avant la mise en marche
- appliquer du produit à vaisselle sur les endroits encrassés avant d'activer le système de nettoyage
- répéter le mode de fonctionnement EasyClean® après le refroidissement du compartiment de cuisson

Préparatifs et mise en marche

EasyClean® démarre uniquement si le compartiment de cuisson est froid.



Risque de s'ébouillanter et dommages de la surface ! Ne jamais verser de l'eau dans le compartiment de cuisson chaud. Cela produit de la vapeur d'eau et peut occasionner des endommagements de l'émail dû au changement de température.

1. Retirer les accessoires du compartiment de cuisson.
2. Verser prudemment 0,4 l d'eau (pas d'eau distillée) additionnée d'un peu de produit à vaisselle dans le bac de fond du compartiment de cuisson (fig. A).
3. Fermer la porte de l'appareil.
4. Activer EasyClean® .

L'écran alphanumérique affiche « EasyClean en service » et l'écran de température **EE5**.

Si, après l'activation de la fonction EasyClean®, l'écran alphanumérique affiche « Impossible » et l'écran de température affiche en alternance **H** ou **h** et **EE5**, l'enceinte de cuisson n'est pas entièrement refroidie.

Attendez que l'enceinte de cuisson soit refroidie puis activez à nouveau la fonction EasyClean®.

Une fois la fonction de nettoyage EasyClean® écoulée, un signal retentit et l'écran alphanumérique affiche « EasyClean terminée ». L'éclairage du compartiment de cuisson s'allume.

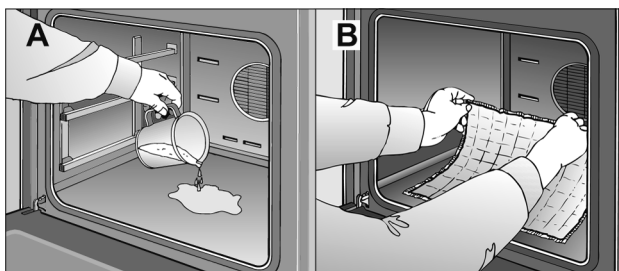

Post-nettoyage et arrêt

Ne laissez pas l'eau résiduelle trop longtemps dans le compartiment de cuisson (par exemple durant la nuit).

1. Ouvrir la porte de l'appareil et absorber l'eau résiduelle avec une lavette éponge absorbante (fig. B).
2. Nettoyer le compartiment de cuisson avec une lavette éponge, une brosse douce ou un nettoyeur de casserole en plastique.

Remarque :

Pour éliminer les résidus tenaces encore présents, vous pouvez utiliser un grattoir pour vitrocéramique.

3. Enlever les traces de tartre avec un chiffon imbibé de vinaigre, rincer à l'eau claire et sécher avec un chiffon doux, également en-dessous du joint de porte.

- Ramener le sélecteur du mode de fonctionnement sur la position o.
- Après le nettoyage, laisser la porte de l'appareil ouverte pendant encore env. 1 heure en position de repos (env. 30°) pour que les surfaces émaillées de l'enceinte de cuisson puissent sécher.

Séchage rapide

- Après le nettoyage, laisser la porte de l'appareil ouverte en position de repos (env. 30°).
- Régler la fonction CircoTherm® air chaud  sur 50 °C.
- Eteindre l'appareil au bout de 5 minutes et fermer la porte de l'appareil.

Décrocher et accrocher la porte de l'appareil



Pour faciliter le nettoyage, vous pouvez décrocher la porte de l'appareil.

Risque de blessures !

Les charnières de la porte de l'appareil peuvent repivoter avec une grande force. Pour décrocher la porte de l'appareil, ouvrez toujours complètement les leviers de verrouillage des charnières et refermez-les toujours complètement après l'accrochage de la porte. Ne mettez pas les mains dans la charnière.



Risque de blessures !

Si la porte s'est décrochée d'un côté, ne mettez pas la main dans la charnière. La charnière peut repivoter avec une grande force. Appelez le service après-vente.

Décrocher la porte de l'appareil

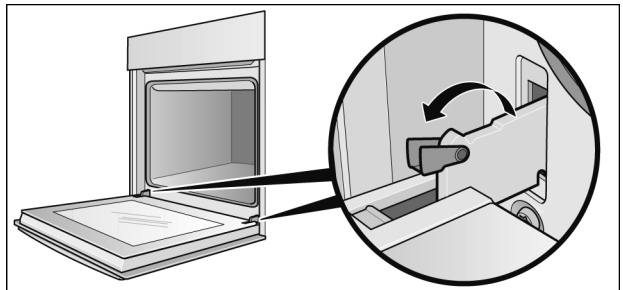

1. Ouvrir complètement la porte de l'appareil.
2. Ouvrir complètement les leviers de verrouillage à gauche et à droite.
Les charnières sont verrouillées ne pourront pas se fermer.

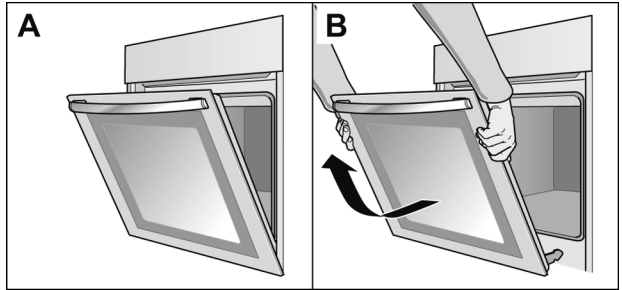

3. Fermer la porte, jusqu'à ce qu'une résistance soit perceptible (fig. A).
4. Avec les deux mains, tenir la porte à gauche et à droite, refermer un peu plus et la retirer (fig. B).

Accrocher la porte de l'appareil

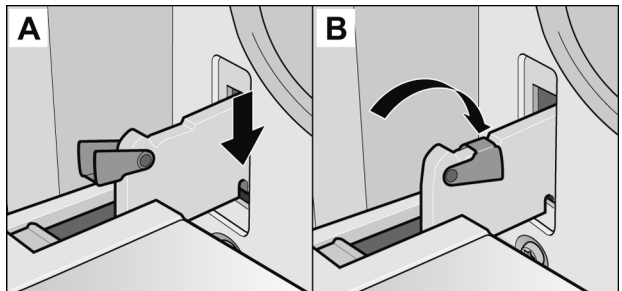

1. Introduire les charnières dans les fixations à gauche et à droite (fig. A).
L'encoche dans les deux charnières doit s'enclencher.
2. Ouvrir complètement la porte de l'appareil.

3. Fermer complètement les leviers de verrouillage à gauche et à droite (fig. B).

La porte de l'appareil est bloquée et ne pourra plus être décrochée.

4. Fermer la porte de l'appareil.

Nettoyage des vitres de la porte



Pour faciliter le nettoyage, vous pouvez déposer les vitres intérieures de la porte de l'appareil.

Risque de blessures !

Les éléments dans la porte de l'appareil peuvent avoir des arêtes vives. Vous pourriez vous couper. Portez des gants de protection.

Attention !

Réutilisez l'appareil seulement lorsque les vitres de la porte de l'appareil et la porte de l'appareil sont correctement montées.

Dépose de la vitre de la porte

1. Décrocher la porte de l'appareil et la placer sur un support doux et propre, la façade côté support (voir le chapitre : Dépose et pose de la porte de l'appareil).

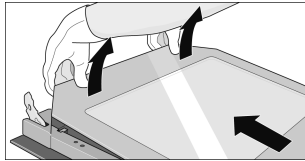

2. Tenir la vitre de la porte à côté des charnières et sortir la vitre hors des clips (non visibles).
3. Soulever légèrement la vitre et la retirer vers les charnières.

Dépose de la vitre intérieure de la porte

Avant la dépose, notez la position de montage de la vitre de la porte, afin de ne pas la remonter à l'envers ultérieurement.

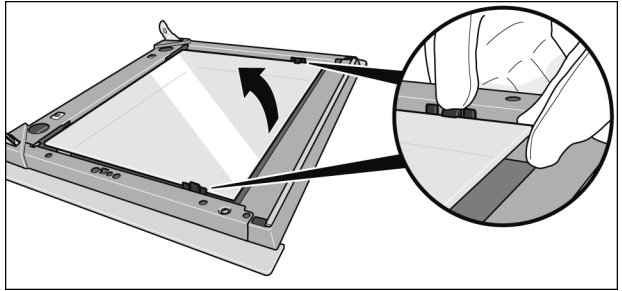

1. Pousser les fixations à gauche et à droite vers l'extérieur.
La vitre intérieure de la porte se désenclenche vers le haut.
2. Soulever légèrement la vitre de la porte et la retirer.

Nettoyage

Nettoyez les vitres de la porte avec un nettoyeur pour vitres et un chiffon doux.

Attention !

N'utilisez pas de moyens agressifs ou récurants ni de racloir à verre. Le verre peut être endommagé.

Pose de la vitre intérieure de la porte

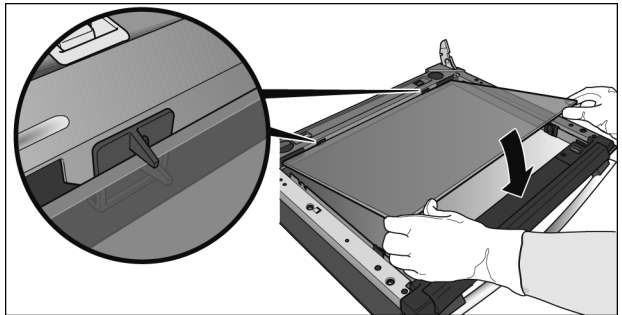

1. Introduire la vitre intérieure de la porte dans les logements à gauche et à droite.
2. Pousser la vitre de la porte vers le bas dans les fixations.

Pose de la vitre de la porte

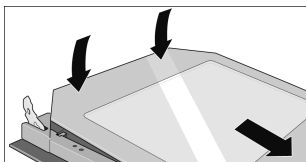

1. Introduire la vitre de la porte dans les logements à gauche et à droite.
2. Pousser la vitre de la porte vers le bas dans les clips.
3. Remonter la porte de l'appareil.

Nettoyage de la voûte de l'enceinte de cuisson

Pour nettoyer la voûte de l'enceinte de cuisson de manière aisée et rapide, vous pouvez abaisser la résistance du gril.



Risque de brûlure dû aux pièces chaudes de l'enceinte de cuisson. Attendez que l'enceinte de cuisson ait refroidi.

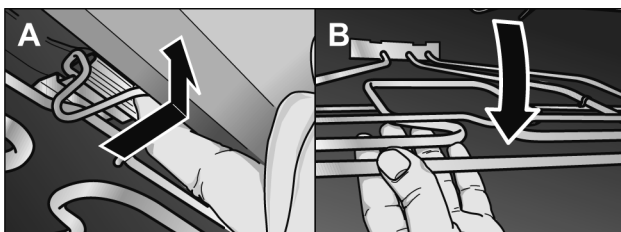

1. Tirez vers l'avant et vers le haut le coude de retenue de la résistance du gril jusqu'à ce que la résistance se désenclenche de manière audible (figure A).
2. Maintenez la résistance du gril et abaissez-la (figure B).
3. Nettoyez la voûte de l'enceinte de cuisson.
4. Tirez vers l'avant et vers le haut le coude de retenue et maintenez-le.
5. Relevez la résistance du gril et enclenchez-la.

Nettoyer les grilles d'accrochage



Pour mieux pouvoir les nettoyer, vous pouvez décrocher les grilles d'accrochage.

Risque de brûlures dû aux éléments chauds dans la chambre de cuisson. Attendez que la chambre de cuisson ait refroidi.

Décrocher les grilles d'accrochage

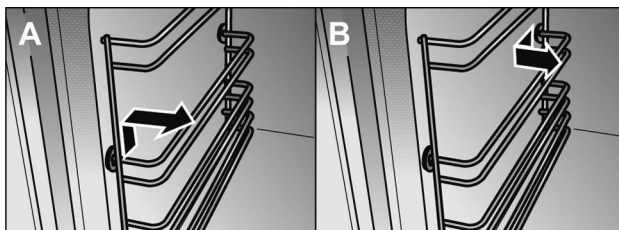

1. Appuyer sur les grilles d'accrochage vers l'avant et vers le haut et les décrocher de façon latérale (Image A).
2. Tirer les grilles d'accrochage d'arrière en avant et les décrocher de façon latérale (Image B).

Nettoyer les grilles d'accrochage

Nettoyer les grilles d'accrochage avec un produit de rinçage et une éponge ou une brosse.

Accrocher les grilles d'accrochage

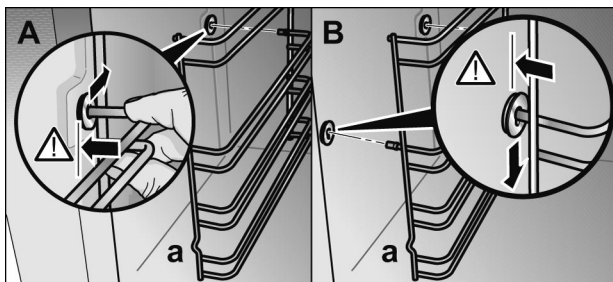

Toujours encastrer les grilles d'accrochage avec l'indentation (a) vers le bas afin de d'accorder les niveaux d'enfournement.

1. Emboîter les grilles d'accrochage au fond jusqu'à venir en butée et appuyer vers l'arrière (Image A).
2. Emboîter les grilles d'accrochage à l'avant jusqu'à venir en butée et appuyer vers le bas (Image B).

Pannes et réparations



L'appel du service après-vente n'est pas toujours nécessaire. Dans certaines situations, vous pouvez vous-mêmes effectuer une réparation. Vous trouverez quelques conseils de dépannage dans le tableau suivant.



Risque d'électrocution !

- Les opérations sur la partie électronique de l'appareil ne doivent être effectuées que par un spécialiste
- Couper absolument l'alimentation électrique de l'appareil avant d'intervenir sur la partie électronique. Actionner le coupe-circuit automatique ou retirer le fusible à l'intérieur du boîtier à fusibles de votre appartement

Panne	Cause possible	Solution
La fonction électrique est perturbée (par exemple les voyants de l'affichage ne s'allument plus)	Fusible défectueux	Contrôler les fusibles à l'intérieur du boîtier à fusibles et les remplacer si nécessaire
De la pâte liquide ou fluide se répartit de façon importante sur un côté	Appareil pas monté horizontalement	Vérifiez l'encastrement de l'appareil (cf. notice de montage)
0:00 clignote sur l'écran de l'horloge	L'alimentation électrique a été coupée	Appuyer sur la touche de fonction d'horloge, régler à nouveau l'heure (voir chapitre : Horloge électronique)
0:00 clignote sur l'écran de l'horloge, « rrr » apparaît sur l'écran de température	L'alimentation électrique a été coupée pendant le fonctionnement de l'appareil	Appuyer sur la touche de fonction d'horloge, régler à nouveau l'heure (voir chapitre : Horloge électronique)
L'utilisation de l'appareil est impossible, « Appareil verrouillé » apparaît sur l'écran alphanumérique, ∞ et -5- apparaissent sur l'écran de température	L'appareil a été verrouillé	Désactiver le verrouillage (voir chapitre : Sécurité enfants)

Panne	Cause possible	Solution
L'utilisation de l'appareil est impossible, « Appareil verrouillage permanent » apparaît sur l'écran alphanumérique,  et -SP apparaît sur l'écran de température	L'appareil a été verrouillé de façon permanente	Désactiver le verrouillage permanent (voir chapitre : Sécurité enfants)
L'appareil ne chauffe pas, le double point clignote sur l'écran de l'horloge, l'écran de température affiche par exemple 150o	Une combinaison de touches a été actionnée	Eteindre l'appareil, appuyer pendant 3 secondes sur la touche Info, puis appuyer pendant 4 secondes sur la touche de fonctionnement de l'horloge, puis appuyer à nouveau 3 secondes sur la touche Info
Des fonctions à pilotage électronique ne fonctionnent pas	Impulsions énergétiques (par exemple foudre)	Régler à nouveau la fonction correspondante
Après l'activation d'un mode de cuisson, H ou h apparaît sur l'écran de température, « Impossible » apparaît sur l'écran alphanumérique	L'appareil n'est pas complètement refroidi	Attendre que l'appareil soit refroidi, puis réenclencher le mode de cuisson
L'appareil s'est coupé automatiquement, l'écran alphanumérique affiche « Coupure de sécurité », 0:00 clignote sur l'écran de température	L'appareil s'est éteint pour se protéger de la surchauffe	Ramenez le sélecteur de mode de cuisson sur la position 
De la fumée se dégage au rôtissage ou grillage	De la graisse brûle sur l'élément chauffant du gril	Continuer à griller ou rôtir jusqu'à ce que la graisse soit éliminée de l'élément chauffant du gril
	Grille ou lèchefrite mal enfournée	Placer la grille dans la lèchefrite et l'engager sur un niveau d'enfournement plus bas
De la condensation apparaît de façon importante dans l'enceinte de cuisson	Phénomène normal (par exemple avec un gâteau à garniture très humide ou avec un grand rôti)	Ouvrir de temps en temps rapidement la porte de l'appareil pendant le fonctionnement
Le matériel d'enfournement émaillé présente des taches mates, claires	Phénomène normal dû au gouttage du jus de viande ou des fruits	Impossible
Les vitres de porte sont embuées	Phénomène normal, résultant des différences de température	Préchauffez l'appareil à 100 °C, puis éteignez-le après 5 minutes

Changez la lampe de l'enceinte de cuisson

Remplacez une lampe défectueuse de l'enceinte de cuisson. Des ampoules de rechange sont en vente au service après-vente ou dans le commerce spécialisé : E14, 220 - 240V, 40W, résistant à la chaleur jusqu'à 300 °C

N'utilisez que ces lampes.



Risque d'électrocution !

Coupez l'alimentation de l'appareil. Actionnez le coupe-circuit automatique ou retirez le fusible du tableau de fusibles de votre domicile.

1. Etalez un torchon dans le four froid, afin d'éviter des dégâts.

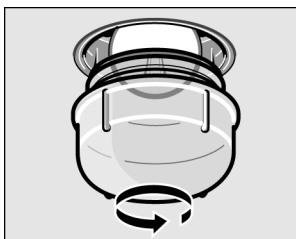

2. Tournez le couvercle en verre vers la gauche, puis retirez-le.
3. Remplacez l'ampoule par un modèle identique.
4. Revissez le couvercle en verre.
5. Enlevez le torchon, puis armez le fusible.

Remplacer le joint de porte

Si le joint de porte est défectueux, il faut le remplacer. Des joints de remplacement pour votre appareil sont en vente au service après-vente.

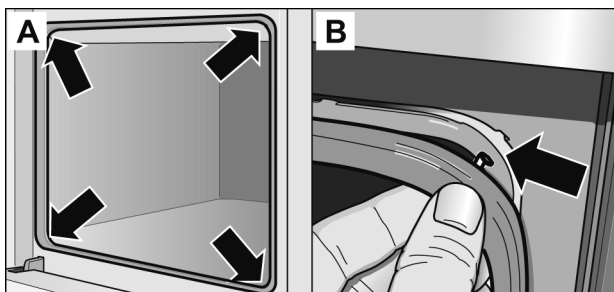

Le joint de porte dispose de quatre points d'accrochage (fig. A). Pour le remplacer, il faut retirer, puis remettre les crochets aux quatre emplacements (fig. B).

Vérifiez encore une fois si le joint est placé correctement dans les coins.

Service après-vente

Le service après-vente se tient à votre disposition pour tous les incidents que vous ne pouvez pas résoudre vous-même.

Vous trouverez les adresses dans le répertoire des bureaux de service après-vente.

Remarque :

Si vous appelez le service après-vente pour une erreur de manipulation, les frais seront à votre charge.

Numéro E et numéro FD

Pour tous les cas requérant le service après-vente, veuillez indiquer le numéro E ainsi que le numéro FD.















Vous trouverez ces indications sur la plaque signalétique de l'appareil placée derrière la porte de l'appareil, en bas du rebord latéral.

N° E

FD

Plats tests



Plats tests selon les normes DIN 44547 et EN 60350. Respectez les consignes de préchauffage indiquées dans les tableaux. Les valeurs indiquées dans les tableaux ne concernent pas le chauffage rapide.

Cuisson des pâtisseries	Niveau d'enfournement	Mode de fonctionnement	Température en °C	Durée de cuisson en minutes
Biscuiterie dressée	3		140 - 150*	20 - 25
	1		140 - 150*	20 - 30
	1 + 3		140 - 150*	20 - 30
	1 + 3 + 4		130 - 150*	35 - 50
Small Cakes (20 pièces par plaque)	3		160 - 170**	25 - 35
	1		150 - 160**	25 - 35
	1 + 3		150 - 160**	25 - 35
	1 + 3 + 4		150 - 160**	25 - 35
Biscuit à l'eau	2		160 - 170*	25 - 35
	1		160 - 170*	25 - 35
Tarte crumble aux pommes	3		170 - 180	45 - 55
	1		160 - 170	50 - 60
	1 + 3		160 - 170	60 - 70
Gâteaux aux pommes recouverts (moules juxtaposés, image A)	1		170 - 180*	65 - 75
Gâteaux aux pommes recouverts (moules disposés en diagonale, image B)	1 + 3		170 - 180*	65 - 75

* Préchauffer le four

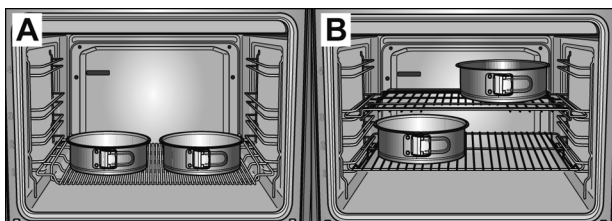
** Préchauffer 10 minutes



Griller	Niveau d'enfournement	Mode de fonctionnement	Température en °C	Durée de gril en minutes
Toast (lèche-frite + grille plate)	4		<i>int</i> *	1 - 2
Biftecks, 12 morceaux (lèche-frite + grille plate)	4		<i>int</i>	20 - 25**

* Préchauffer 10 minutes

** Retourner après $\frac{2}{3}$ de temps

