

# clarion®

**Owner's manual & Installation manual**  
Mode d'emploi et manuel d'installation  
**Benutzerhandbuch & Installationshandbuch**  
Manuale dell'utente e manuale di installazione  
**Gebruikershandleiding en installatiehandleiding**  
Manual de instrucciones y de instalación  
**Ágar- & installationshandbok**  
Instrukcja obsługi i instalacji  
**Εγχειρίδιο Λειτουργίας & Εγκατάστασης**

## CZ302E

**Bluetooth® CD/USB/MP3/WMA RECEIVER**  
LECTEUR Bluetooth® CD/USB/MP3/WMA  
**Bluetooth® CD/USB/MP3/WMA-RECEIVER**  
RICEVITORE Bluetooth® CD/USB/MP3/WMA  
**Bluetooth® CD/MP3/WMA-ONTVANGER**  
RECEPTOR Bluetooth® CD/USB/MP3/WMA  
**Bluetooth® CD/USB/MP3/WMA-RECEIVER**  
ODTWARZACZ Bluetooth® CD/USB/MP3/WMA  
**ΔΕΚΤΗΣ Bluetooth® CD/USB/MP3/WMA**

### CAUTIONS:

This appliance contains a laser system and is classified as a "CLASS 1 LASER PRODUCT". To use this model properly, read this Owner's Manual carefully and keep this manual for your future reference. In case of any trouble with this player, please contact your nearest "AUTHORIZED service station". To prevent direct exposure to the laser beam, do not try to open the enclosure.

### CAUTION

USE OF CONTROLS OR ADJUSTMENTS OR PERFORMANCE OF PROCEDURES OTHER THAN THOSE SPECIFIED IN THE OWNER'S MANUAL MAY RESULT IN HAZARDOUS RADIATION EXPOSURE.

### ADVARSEL

Denne mærkning er anbragt udvendigt på apparatet og indikerer, at apparatet arbejder med laserstråler af klasse 1, hvilket betyder, at der anvendes laserstråler af svageste klasse, og at man ikke på apparatets yderside kan blive udsat for utilsigelig kraftig stråling.

APPARATET BØR KUN ÅBNES AF FAGFOLK MED SÆRLIGT KENDSKAB TIL APPARATER MED LASERSTRÅLER! Indvendigt i apparatet er anbragt den her gengivne advarselsmærkning, som advarer imod at foretage sådanne indgreb i apparatet, at man kan komme til at udsætte sig for laserstråling.

### OBS!

Apparaten innehåller laserkomponenten som avger laserstråling överstigande gränsen för laserklass 1.

### VAROITUS

Suojakoteloja si saa avata. Laite sisältää laseriodin, joka lähettää näkymätöntä silmille vaarallista lasersäteilyä.

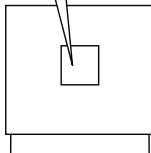

## Table des matières

Nous vous remercions de votre achat de ce produit **Clarion**.

- Lisez ce mode d'emploi dans son intégralité avant d'utiliser cet appareil.
- Vérifiez le contenu de la carte de garantie ci-jointe et conservez-la en lieu sûr avec ce mode d'emploi.

1. CARACTÉRISTIQUES.....	15
2. PRÉCAUTIONS .....	16
About the Registered Marks, etc.....	16
Façade/Généralités.....	16
Port USB .....	16
Retirer le DCP .....	17
Fixer le DCP en place .....	17
Rangement du DCP dans son boîtier .....	17
3. COMMANDES.....	17
4. PRÉCAUTIONS DE MANIPULATION.....	18
Manipulation des disques.....	18
5. FONCTIONNEMENT.....	18
Opérations de base.....	18
Configuration du système .....	19
Configuration audio .....	19
Fonctionnement de la radio.....	19
Fonctionnement RDS .....	20
Fonctionnement CD/MP3/WMA .....	21
Fonctionnement USB .....	22
Fonctionnement iPod & iPhone.....	22
Fonctionnement Bluetooth .....	23
Fonctionnement AUX .....	24
6. GUIDE DE DÉPANNAGE .....	25
7. AFFICHAGE DES ERREURS.....	25
8. CARACTÉRISTIQUES TECHNIQUES.....	26
9. INSTALLATION/GUIDE DE RACCORDEMENT DES CÂBLES.....	26

## 1. CARACTÉRISTIQUES

- **Fonction mains libres (HFP) Parrot Bluetooth® intégrée et streaming audio (A2DP & AVRCP)**
- **Compatible avec iPod®/iPhone® via USB**
- **Sortie RCA 4 canaux avec filtres HPF/LPF et BEAT-EQ avec égalisation paramétrique 3 bandes**



### Systèmes extensibles

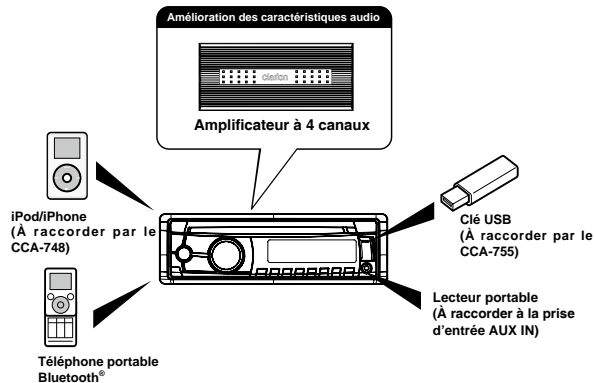

#### Remarque :

- Les éléments en dehors des cadres correspondent aux produits en vente habituellement dans le commerce.
- CCA-748 et CCA-755 : vendus séparément.

## 2. PRÉCAUTIONS

### AVERTISSEMENT

Par mesure de sécurité, le conducteur ne doit pas utiliser les commandes pendant qu'il conduit. Par ailleurs, en roulant, maintenez le volume à un niveau permettant d'entendre les sons extérieurs.

1. Lorsque l'intérieur de la voiture est très froid et que le lecteur est utilisé aussitôt après avoir allumé le chauffage, de la condensation peut se former sur le disque ou les composants optiques du lecteur, ce qui risque d'affecter la lecture. Si de la condensation se forme sur le disque, essuyez-le avec un chiffon doux. Si de la condensation se forme sur les composants optiques du lecteur, cessez d'utiliser le lecteur pendant une heure environ. La condensation disparaîtra naturellement et le fonctionnement normal sera rétabli.
2. Conduire sur des routes très cahoteuses ou difficiles peut être à l'origine d'un son saccadé.
3. Des pièces et des composants de grande précision entrent dans le fonctionnement de cet appareil. En cas de problème, n'ouvrez jamais le boîtier, ni ne démontez l'appareil, ni ne lubrifiez les pièces en mouvement. Adressez-vous à votre revendeur ou à un SAV Clarion.

### *About the Registered Marks, etc.*

1. "Made for iPod," and "Made for iPhone" mean that an electronic accessory has been designed to connect specifically to iPod, or iPhone, respectively, and has been certified by the developer to meet Apple performance standards. Apple is not responsible for the operation of this device or its compliance with safety and regulatory standards. Please note that the use of this accessory with iPod or iPhone may affect wireless performance. iPhone and iPod are trademarks of Apple Inc., registered in the U.S. and other countries.
2. The Bluetooth word mark and logos are owned by the Bluetooth SIG, Inc. and any use of such marks by Clarion Co., Ltd. is under license. Other trademarks and trade names are those of their respective owners.

### Façade/Généralités

Lisez attentivement les précautions suivantes pour obtenir une durée de service plus longue.

- Ne laissez pas de liquides (boissons, parapluies, etc.) pénétrer dans l'appareil sous peine d'endommager le circuit interne.
- Ne démontez ni ne modifiez l'appareil de quelque façon que ce soit sous peine de provoquer des dégâts.
- Ne laissez pas de cigarettes brûler l'affichage sous peine d'abîmer ou déformer le boîtier.
- En cas de problème, confiez l'appareil au magasin d'achat pour inspection.

### Nettoyage du boîtier

- Utilisez un chiffon doux et sec, et essuyez délicatement la saleté ou la poussière.
- Pour les saletés tenaces, appliquez un détergent neutre dilué dans l'eau sur un chiffon doux et frottez délicatement, puis essuyez avec un chiffon sec.
- N'utilisez pas de benzène, diluant, nettoyant pour voiture, etc., car ces substances peuvent abîmer le boîtier ou décoller la peinture. En outre, des tâches peuvent apparaître si vous laissez des produits en caoutchouc ou en plastique en contact prolongé avec le boîtier.

### Port USB

- La clé USB peut dépasser une fois insérée, ce qui présente un danger pendant la conduite. Lors du raccordement d'une clé USB à l'appareil principal, utilisez un câble de rallonge USB (CCA-755).
- Les clés USB doivent être reconnues comme faisant partie de la « classe de stockage de masse USB » pour fonctionner correctement. Certains modèles peuvent ne pas fonctionner correctement.

**Clarion ne saurait être tenu responsable de toute perte ou d'un dommage quelconque des données sauvegardées.**

Il est recommandé de faire au préalable une copie de sauvegarde des données contenues sur la clé USB au moyen d'un ordinateur personnel ou autre lors de l'utilisation d'une clé USB.

- Les fichiers de données peuvent être endommagés si vous utilisez la clé USB dans les situations suivantes : Lors du débranchement de la clé USB ou de la mise hors tension de l'appareil pendant la lecture des données. En présence d'électricité statique ou de bruit électrique. Insérez/retirez la clé de mémoire USB en dehors de l'accès à son contenu.
- La connexion à un ordinateur n'est pas garantie.

## Retirer le DCP

Le panneau de commande peut être retiré pour prévenir le vol. Une fois le panneau de commande retiré, rangez-le dans le boîtier pour DCP (DETACHABLE CONTROL PANEL, PANNEAU DE COMMANDE AMOVIBLE) pour le protéger des égratignures.

Nous vous recommandons d'emporter le DCP avec vous lorsque vous quittez le véhicule.

1. Appuyez sur la touche **[SRC / ⏪]** (pendant 1 seconde) pour éteindre l'appareil.
2. Enfoncez la touche **[OPEN]** pour déverrouiller le DCP.
3. Tenez la partie sortie et retirez le DCP.

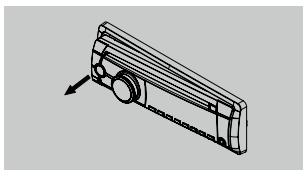

## Fixer le DCP en place

1. Tenez le DCP en veillant à ce que la façade soit tournée vers vous. Insérez le côté droit du DCP dans le support du DCP.
2. Appuyez sur le côté gauche du DCP jusqu'à ce qu'il se verrouille en place.

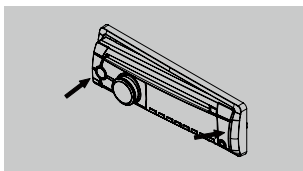

## Rangement du DCP dans son boîtier

Tenez le DCP comme indiqué sur l'illustration ci-dessous, puis rangez-le dans le boîtier pour DCP fourni.

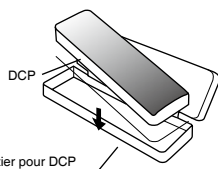

### Remarque :

Si le DCP est sale, essuyez la saleté en utilisant uniquement un chiffon doux et sec.

### ⚠ PRÉCAUTION

- Le DCP est très sensible aux chocs. Une fois retiré, veillez à ne pas le lâcher ou le heurter violemment.
- Une fois la touche **[OPEN]** enfoncée et le DCP déverrouillé, les vibrations de la voiture peuvent le faire tomber.
- Le connecteur pour l'appareil principal et le DCP est extrêmement important. Assurez-vous de ne pas l'endommager en appuyant dessus avec les ongles, un tournevis, etc.

## 3. COMMANDES

### Panneau de commande

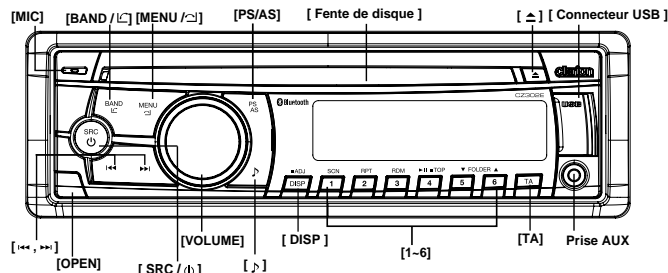

### Noms des touches

#### Touche **[SRC / ⏪]**

- Mise sous tension/Changement de source audio

#### Touche **[BAND / ⏪]**

- **Mode RADIO** – Pour sélectionner la bande radio
- **Mode BT** – Composer/répondre/Transfert d'appel / Bis (appui long)

#### Touche **[MENU / ⏩]**

- **Mode MP3/WMA** – Fonction de recherche.
- **Mode BT** – Mettre fin à l'appel.
- **Mode CD** – Inopérant.
- **Mode RADIO** – Sélection PTY.
- **Mode AUX** – Inopérant.
- **Mode USB** – Fonction de recherche
- **Mode iPod** – Menu iPod

#### Touche **[⏪]**

- Appuyez sur cette touche pour éjecter le disque.

#### Touches **[⏪, ⏩]**

- Plage précédente/suivante
- Recherche (pression longue)

#### Touche **[OPEN]**

- Pour déverrouiller la façade.

#### Touche **[PS / AS]**

- Lecture par balayage/Balayage des stations pré réglées
- Mémorisation automatique (pression longue)

#### Touche **[⏩]**

- Réglage des effets sonores

#### Bouton **[VOLUME]**

- Pour ajuster le niveau sonore/Confirmer (appuyer)

#### Touche **[TA]**

- Annonce du trafic routier

#### Touches **[1-6]**

- Touche **[1]** : Lecture par balayage/Station pré réglée 1.
- Touche **[2]** : Lecture répétée/Station pré réglée 2.
- Touche **[3]** : Lecture aléatoire/Station pré réglée 3.
- Touche **[4]** : Lecture/Pause/Lecture de la première plage (pression longue)/Station pré réglée 4.
- Touche **[5]** : Dossier précédent/Station pré réglée 5. 10 plages vers le bas (pression longue)
- Touche **[6]** : Dossier suivant / Station pré réglée 6. 10 plages vers le haut (pression longue)

#### Touche **[DISP]**

- Changement d'affichage
- Configuration du système (pression longue)

#### Orifice **[MIC]**

- Micro interne

## 4. PRÉCAUTIONS DE MANIPULATION

### Manipulation des disques

#### Manipulation

- Les disques neufs peuvent présenter des aspérités sur les bords. L'utilisation de tels disques peut entraîner un mauvais fonctionnement du lecteur ou un son saccadé. Utilisez un stylo à bille ou un objet semblable pour retirer toute aspérité du bord du disque.

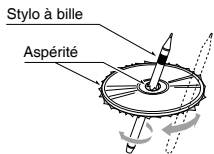

- Ne collez jamais d'étiquettes sur la surface d'un disque et n'écrivez rien dessus avec un stylo ou au crayon.
- Ne lisez jamais de disque avec du ruban cellophane ou de la colle sur sa surface ou présentant des traces de décollement. Vous risqueriez de ne plus pouvoir le retirer de lecteur ou d'abimer ce dernier.
- N'utilisez pas de disques rayés, déformés, fissurés ou autre sous peine de provoquer un mauvais fonctionnement ou des dégâts.
- Pour sortir un disque de son boîtier de rangement, appuyez au centre du boîtier et soulevez le disque en le tenant délicatement par les bords.
- N'utilisez pas de feuillets de protection pour disque en vente dans le commerce ni de disques pourvus de stabilisateurs, etc., sous peine d'abimer le disque ou de provoquer une panne du mécanisme interne.

#### Rangement

- Ne placez pas les disques en plein soleil ou à proximité d'une source de chaleur.
- N'exposez pas les disques à une humidité ou de la poussière excessive.
- N'exposez pas les disques à la chaleur directe d'un chauffage.

#### Nettoyage

- Pour retirer les traces de doigt et la poussière, utilisez un chiffon doux et essuyez en ligne droite depuis le centre du disque jusqu'au bord.
- N'utilisez pas de solvants, comme les nettoyants en vente dans le commerce, les sprays antistatiques ou les diluants pour nettoyer les disques.
- Après utilisation d'un nettoyeur spécial pour disque, laissez le disque bien sécher avant de l'utiliser.

#### À propos des disques

- N'éteignez jamais l'appareil, ni ne le retirez de la voiture avec un disque chargé.

#### ⚠ PRÉCAUTION

**Par mesure de sécurité, le conducteur ne doit pas insérer ou éjecter un disque alors qu'il conduit.**

## 5. FONCTIONNEMENT

### Opérations de base

#### Remarque :

- Reportez-vous aux schémas dans « 3. COMMANDES » lorsque vous lisez ce chapitre.

#### ⚠ PRÉCAUTION

**Lorsque l'appareil est sous tension, allumer et éteindre le moteur avec son volume au maximum peut entraîner une perte auditive. Prenez soin de ne pas régler le volume trop fort.**

#### Mise sous/hors tension

##### Remarques :

- Démarez le moteur avant d'utiliser cet appareil.
- Prenez garde de ne pas utiliser l'appareil pendant une période prolongée sans démarrer le moteur. Si vous videz la batterie de la voiture, vous ne serez plus en mesure de démarrer le moteur et ceci risque de diminuer la durée de vie de la batterie.

- Démarez le moteur. Le voyant de la touche/bouton d'alimentation sur l'appareil s'allume.



Position du moteur ON

- Appuyez sur la touche [SRC / ⏪] de la façade pour mettre l'appareil sous tension depuis le mode de veille. L'appareil revient au dernier statut après la mise sous tension.
- Maintenez enfoncée la touche [SRC / ⏪] de la façade pour mettre l'appareil hors tension.

#### Affichage CT (horloge)

- Les données d'horloge affichées se basent sur les données CT (horloge) du signal RDS.

#### Réglage du volume

Tournez le bouton [VOLUME] sur la façade. La plage de volume réglable est de 0 à 40.

#### ⚠ PRÉCAUTION

**En roulant, maintenez le volume à un niveau permettant de toujours entendre les sons extérieurs.**

#### Sélection de la source de lecture

Appuyez à plusieurs reprises sur la touche [SRC / ⏪] de la façade pour sélectionner la source de lecture de votre choix.

##### Remarques :

- La sélection de la source de lecture permet de sélectionner un mode, par exemple, mode DISC, mode RADIO et mode AUX.

#### Affichage de l'heure du système

Appuyez sur la touche [DISP] de la façade pour faire basculer les informations d'affichage entre les informations RDS, l'heure du système et la source de lecture.

#### RÉINITIALISATION

Si vous rencontrez l'un des problèmes ci-dessous, veuillez appuyer sur le bouton [RESET].

- L'appareil ne s'allume pas
- Rien ne se produit lorsque j'appuie sur les touches
- L'affichage est imprécis

##### Remarque :

- Lorsque vous appuyez sur le bouton [RESET], les fréquences de station radio, les réglages audio et les autres données mémorisées sont conservées.



## Configuration du système

Dans n'importe quel mode, maintenez enfoncée la touche [DISP] pour accéder à la configuration du système. Appuyez sur la touche [◀▶] ou [▶▶] pour sélectionner les options et tournez le bouton [VOLUME] pour procéder au réglage.

### AF : ON/OFF

Tournez le bouton [VOLUME] pour activer ou désactiver AF.

### REG : ON/OFF

Tournez le bouton [VOLUME] pour activer ou désactiver REG.

### DX/LO (Mode RADIO)

Tournez le bouton [VOLUME] pour sélectionner local (LO) ou distant (DX) comme mode RADIO.

- **LO** : seules les stations dont le signal est puissant peuvent être captées.
- **DX** : les stations ayant des signaux puissants et faibles peuvent être captées.

### AUX SENS (Mode AUX)

Tournez le bouton [VOLUME] pour sélectionner la sensibilité de l'entrée AUX entre LOW, MID ou HIGH en mode AUX.

### SELECT (Mode BT)

Ce menu « SELECT(SÉLECTIONNER) » est destiné à l'appariement automatique en sélectionnant un téléphone portable enregistré.

Cet appareil peut enregistrer trois téléphones portables. Les téléphones portables seront enregistrés dans leur ordre d'appariement sur l'appareil. Il est possible d'enregistrer jusqu'à trois téléphones portables. Vous ne pourrez pas enregistrer un quatrième téléphone portable. Pour enregistrer un quatrième téléphone portable, il est nécessaire de supprimer un téléphone portable non utilisé depuis le menu « DELETE(SUPPRIMER) ».

### DELETE (Mode BT)

1. Tournez le bouton [VOLUME] pour choisir le nom du téléphone portable apparié dans la liste d'appariement.
2. Maintenez enfoncée le bouton [VOLUME] pour confirmer.

### DISCON (BT mode)

Déconnectez le téléphone portable actuellement connecté.

1. Tournez le bouton [VOLUME], les téléphones actuellement connectés s'affichent.

2. Maintenez enfoncée le bouton [VOLUME] pour déconnecter.

### MIC SEL (Mode BT)

Tournez le bouton [VOLUME] pour choisir EXTERNAL ou INTERNAL pour le micro.

### MIC GAIN (Mode BT)

Tournez le bouton [VOLUME] pour choisir le gain du micro : -5, -4, -3, -2, -1, 0, 1, 2, 3, 4, 5. Vous pouvez modifier le gain de MIC si votre correspondant ne peut pas vous entendre.

### TONE SEL (BT mode)

Vous pouvez obtenir une sonnerie de téléphone portable depuis l'enceinte.

Tournez le bouton [VOLUME] pour choisir AUTO ou INTERNE.

- **AUTO** : Sonnerie de téléphone portable depuis l'enceinte.
- **INTERNE** : Sonnerie originale de l'appareil depuis l'enceinte.

### AUTO ANS (Mode BT)

Pour répondre automatiquement aux appels entrants.

Tournez le bouton [VOLUME] pour activer (ON) ou désactiver (OFF) AUTO ANS.

### AUTO CON : ON/OFF (Mode BT)

Tournez le bouton [VOLUME] pour activer (ON) ou désactiver (OFF) AUTO CON.

### PIN CODE

Tournez le bouton [VOLUME] et appuyez dessus pour choisir un mot de passe à 4 chiffres. Appuyez pendant plus d'une seconde sur le bouton pour confirmer.

### SCRN SVR : ON/OFF

Tournez le bouton [VOLUME] pour activer ou désactiver SCRNV (économiseur d'écran).

### SCROLL : ON/OFF

Pour les informations sur les plages plus longues que le panneau d'affichage :

Avec SCROLL réglé sur ON, l'écran LCD fera défiler les informations ID3 TAG sur l'affichage, par ex. :

TRACK(Plage)->FOLDER(Dossier)->FILE(Fichier)->ALBUM->TITLE(Titre)->ARTIST(Artiste)->TRACK(Plage)->...

## Configuration du système

Avec SCROLL réglé sur OFF, l'écran LCD affiche une des informations ID3 TAG, le réglage par défaut est TRACK, mais l'utilisateur peut l'ajuster pour une autre information ID3 TAG en appuyant sur la touche [DISP].

### S-CTRL (Mode IPOD) : ON/OFF

Tournez le bouton [VOLUME] pour activer ou désactiver S-CTRL (contrôle simple).

\* Voir page 23.

### REAR/S-W

Tournez le bouton [VOLUME] pour sélectionner REAR ou S-WOOFER (SUB-WOOFER).

### SW PHASE

Tournez le bouton [VOLUME] pour régler la phase du SUB-WOOFER(caisson des graves) sur REVERSE ou NORMAL.

### TEL-SW

Tournez le bouton [VOLUME] pour sélectionner MUTE, ON ou OFF.

- **MUTE** : Le son depuis cet appareil est coupé pendant les appels téléphoniques.
- **OFF** : Cet appareil continue de fonctionner normalement même lorsque le téléphone portable est utilisé.
- **ON** : Vous pouvez écouter les appels de votre téléphone depuis les enceintes raccordées à l'appareil.

## Configuration audio

Appuyez sur la touche [ ] pour accéder au mode de réglage des effets sonores. La première pression sur la touche affiche l'EQ actuel. Tournez le bouton [VOLUME] pour modifier BEAT EQ dans l'ordre suivant :  
OFF -> B-BOOST -> IMPACT -> EXCITE -> CUSTOM

Tournez le bouton [VOLUME] pour changer CUSTOM et appuyez sur le bouton [VOLUME], puis appuyez sur la touche [◀▶] ou [▶▶] pour sélectionner entre : BAS-G -> BAS-F -> BAS-Q -> MID-G -> MID-F -> MID-Q -> TRE-G -> TRE-F, tournez le bouton [VOLUME] pour sélectionner une valeur.  
BAS-G/MID-G/TRE-G : (-7) - (+7)  
BAS-F : 50/100/200  
BAS-Q : 0.7/1/1.4/2

\*Lorsque vous écoutez vos appels depuis les enceintes de votre voiture, vous pouvez ajuster le volume en tournant le bouton [VOLUME].

### DIMMER : ON/OFF

Tournez le bouton [VOLUME] pour activer ou désactiver DIMMER.

- **ON** : L'atténuateur d'écran LCD est activé lorsque le plafonnier de la voiture est allumé.
- **OFF** : La luminosité de l'écran LCD est toujours maximale indépendamment du plafonnier de la voiture.

### BEEP : ON/OFF

Tournez le bouton [VOLUME] pour activer ou désactiver le bip des touches.

### RESET (Réinitialiser tous les)

1. Sélectionnez « RESET ».
2. Maintenez enfoncée le bouton [VOLUME] pour réinitialiser.
3. Les réglages sont ramenés à leurs valeurs par défaut.
4. L'appareil s'éteint automatiquement.

### Remarque :

Si vous sélectionnez « RESET » et maintenez enfoncée le bouton [VOLUME], les fréquences des stations radio, les titres et les autres données mémorisées sont effacés.

MID-F : 500/1 K/2 K

MID-Q : 0.7/1/1.4/2

TRE-F : 5 k/10 k/15 k

TRE-Q : 0.7/1,0/1,4/2,0

Appuyez sur la touche [ ] puis sur la touche [◀▶] ou [▶▶] pour sélectionner le préréglage USER comprenant :

BALANCE -> FADER -> M-B EX -> LPF (filtre passe-bas) -> S-W VOL (volume du subwoofer), tournez le bouton [VOLUME]

pour sélectionner une valeur.

BALANCE : LEFT 1-7->CENTER->RIGHT 1-7

FADER : FRONT 1-7->CENTER->REA 1-7

M-BEX : ON/OFF

LPF : 60/90/120

HPF : 60/90/120

SUBW VOL : (-6)-(+6)

## Fonctionnement de la radio

### Sélectionner le tuner comme source de lecture

Appuyer sur la touche [SRC /  $\psi$ ] à une ou plusieurs reprises pour accéder au mode RADIO.

### Sélectionner une bande radio

Appuyez sur la touche [BAND /  $\mathcal{L}$ ] de la façade pour sélectionner une bande radio parmi FM1, FM2, FM3, MW et LW.

### Accord manuel

Pendant l'accord manuel, la fréquence change par paliers.

Appuyez sur les touches [◀◀]/[▶▶] de la façade pour rechercher une station supérieure/inférieure.

### Accord automatique

Maintenez enfoncées les touches [◀◀]/[▶▶] de la façade pour trouver une station supérieure/inférieure.

Pour arrêter la recherche, répétez l'opération ci-dessus ou appuyez sur d'autres touches ayant des fonctions radio.

### Remarque :

La recherche s'arrête lorsqu'une station est captée et celle-ci est lue.

### Balayage des stations préréglées

Cette fonction capte l'une après l'autre les stations placées dans la mémoire de préréglage. Cette fonction est pratique pour retrouver une station donnée déjà mémorisée.

1. Appuyez sur la touche [PS/AS].
2. Quand la station souhaitée est accordée, appuyez à nouveau sur la touche [PS/AS] pour continuer à capter cette station.

### Remarque :

Veillez à ne pas maintenir enfoncée la touche [PS/AS] pendant plus de 1 seconde sous peine d'activer la fonction de mémorisation automatique et de lancer la mémorisation des stations sur l'appareil.

### Mémorisation automatique

Seules les stations dont la puissance de signal est suffisante sont détectées et mises en mémoire.

Maintenez enfoncée la touche [PS/AS] (pendant 1 seconde) pour lancer la recherche automatique de stations.

Pour arrêter la mémorisation automatique, appuyez sur d'autres touches ayant des fonctions radio.

### Remarques :

1. Après la mémorisation automatique, les stations précédemment mémorisées seront écrasées.
2. L'appareil comprend 5 bandes, FM1, FM2, FM3, MW et LW. FM3, MW et LW peuvent mémoriser par la fonction AS. Chaque bande peut mémoriser 6 stations et le CZ302E peut mémoriser 30 stations en tout.

### Mémorisation manuelle

Lorsqu'une station radio attendue est détectée, maintenez enfoncée une des touches numériques 1 à 6 pour la mémoriser.

### Rappeler les stations mémorisées

Appuyez sur l'une des touches numériques 1 à 6 de la façade pour sélectionner la station mémorisée correspondante.

### Recherche locale

Lorsque la fonction de recherche LOCAL est sur ON, seules les stations radios ayant un signal radio puissant peuvent être captées.

Pour sélectionner la fonction LOCAL, maintenez enfoncée la touche [DISP] de la façade, puis appuyez à plusieurs reprises sur la touche [▶▶] jusqu'à ce que LO ou DX s'affiche à l'écran et tournez le bouton [VOLUME] pour sélectionner le mode Local ou Distant.

### Remarque :

Le nombre de stations radio pouvant être captées diminue une fois le mode de recherche locale sur ON.

## Fonctionnement RDS

### Système de transmission de données radio (RDS, Radio Data System)

Cet appareil est pourvu d'un décodeur intégré RDS acceptant les stations émettant des données RDS.

Pour pouvoir utiliser la fonction RDS, réglez la radio sur le mode FM.

### Fonction AF

La fonction AF permet de changer de fréquences sur le même réseau afin de garantir une réception optimale continue.

\* Le réglage par défaut est ON.

1. Sélectionnez la configuration du système en appuyant longuement sur la touche [DISP].
2. Appuyez sur la touche [◀◀] ou [▶▶] pour sélectionner « AF ».
3. Tournez le bouton [VOLUME] pour sélectionner ON ou OFF.

#### • AF ON :

L'indicateur « AF » apparaît sur l'affichage et la fonction AF est activée.

#### • AF OFF :

L'indicateur « AF » disparaît de l'affichage et la fonction AF est désactivée.

### Fonction REG (Programme régional)

Avec la fonction REG activée, la station régionale la plus claire peut être captée. Lorsque cette fonction est désactivée, si la zone de la station régionale change pendant que vous conduisez, une autre station régionale pour la nouvelle région est captée.

\* Le réglage par défaut est ON.

### Remarques :

- Cette fonction est désactivée lorsqu'une station nationale, la BBC R2 par exemple, est captée.
  - Le réglage ON/OFF de la fonction REG est disponible lorsque la fonction AF est activée.
1. Sélectionnez la configuration du système en appuyant longuement sur la touche [DISP].
  2. Appuyez sur la touche [◀◀] ou [▶▶] pour sélectionner « REG ».

3. Tournez le bouton [VOLUME] pour sélectionner ON ou OFF.

### Recherche manuelle d'une station régionale sur le même réseau

Cette fonction est disponible avec la fonction AF activée et la fonction REG désactivée.

### Remarque :

\* Cette fonction peut être utilisée lorsqu'une émission régionale sur le même réseau est captée.

### Annnonce du trafic routier (TA, Traffic Announcement)

En mode de veille TA, lorsqu'une émission d'annonce du trafic routier commence, celle-ci est captée en priorité quelque soit le mode de fonction afin de vous permettre de l'écouter. La recherche automatique du programme de trafic routier (TP) est également disponible.

\* Cette fonction ne peut être utilisée que si « TP » apparaît sur l'affichage. Lorsque « TP » apparaît, cela signifie que la station RDS captée comporte des programmes d'annonce du trafic routier.

### Réglage du mode de veille TA

Si vous appuyez sur la touche [TA], « TA » s'allume sur l'affichage et l'appareil entre en mode de veille TA jusqu'à ce qu'une annonce de trafic routier soit diffusée. Lorsqu'une émission d'annonce du trafic routier commence, « TRAF INFO » apparaît sur l'affichage. Si vous appuyez sur la touche [TA] alors qu'une émission d'annonce du trafic routier est captée, la réception est annulée et l'appareil entre en mode de veille TA.

### Annulation du mode de veille TA

Appuyez sur la touche [TA] pendant que « TA » s'allume sur l'affichage. « TA » s'éteint sur l'affichage et le mode de veille TA est annulé.



## Fonctionnement RDS

### Type de programme (PTY, Programme Type)

Cette fonction vous permet d'écouter une émission du type de programme sélectionné même si l'appareil est sur un mode de fonction autre que radio.

- \* Certains pays ne proposent pas encore d'émissions PTY.
- \* En mode de veille TA, une station TP a priorité sur une station PTY.

## Fonctionnement CD/MP3/WMA

### Cet appareil peut lire les fichiers MP3/WMA

#### Remarques :

- \* Si vous lisez un fichier WMA avec DRM (Digital Rights Management = Gestion des Droits Numériques) actif, il n'y aura pas de son.

#### DRM (Digital Rights Management = Gestion des Droits Numériques)

Si vous utilisez Windows Media Player 9/10/11, cliquez sur Tool -> Options -> l'onglet Rip Music, puis sous les réglages Rip, décochez la case pour copy protect music. Ensuite, reconstruisez les fichiers.

Vous utilisez sous votre propre responsabilité les fichiers WMA construits personnellement.

#### Précautions relatives à la création de fichiers MP3/WMA

##### Taux d'échantillonnage et débits binaires utilisables

1. MP3 : Taux d'échantillonnage 8 kHz à 48 kHz ; Débit binaire 8 kb/s à 320 kb/s/VBR
2. WMA : Débit binaire 8 kb/s à 320 kb/s

##### Extensions de fichier

1. Ajoutez toujours une extension de fichier « .MP3 », « .WMA » à un fichier MP3, WMA en utilisant des lettres à 1 octet. La lecture du fichier ne sera pas possible si vous ajoutez une extension autre que celle qui est spécifiée ou si vous oubliez d'en ajouter une.

### Sélection PTY

Appuyez sur la touche [MENU / ⏏], puis tournez le bouton [VOLUME] pour sélectionner le type PTY et appuyez sur le bouton [VOLUME] pour lancer la recherche.

2. Les fichiers sans données MP3/WMA ne seront pas lus. Les fichiers seront lus sans qu'aucun son ne soit émis si vous tentez de lire des fichiers ne comportant pas de données MP3/WMA.

\* À la lecture de fichiers VBR, il se peut que l'affichage la durée de lecture soit différente de l'endroit de lecture.

\* À la lecture de fichiers MP3/WMA, une petite section sans son est produite entre les morceaux.

#### Format logique (Système de fichier)

1. Pour enregistrer un fichier MP3/WMA sur un disque CD-R ou CD-RW, sélectionnez « ISO9660 level 1, 2 ou Joliet » ou Apple ISO comme format du logiciel d'écriture. La lecture normale risque d'être impossible si le disque est enregistré dans un autre format.
2. Vous pouvez afficher le nom de dossier et le nom de fichier comme titre pendant la lecture MP3/WMA, mais le titre ne doit pas dépasser 32 caractères alphanumériques (un seul octet (extension comprise)).
3. N'attribuez pas de nom à un fichier dans un dossier, portant déjà le même nom.

#### Structure de dossier

Il est impossible d'avoir un disque avec un dossier, renfermant plus de 8 niveaux hiérarchiques.

## Fonctionnement CD/MP3/WMA

### Nombre de fichiers ou de dossiers

1. Un maximum de 999 fichiers peut être reconnu par dossier.  
Un maximum de 3000 fichiers peut être lu.
2. Les plages sont lues dans l'ordre de leur enregistrement sur un disque (il se peut que les plages ne soient pas toujours lues dans l'ordre affiché sur l'ordinateur).
3. Il se peut que certains bruits soient produits selon le type de logiciel de codage utilisé pour l'enregistrement.

### Fonction d'éjection

Il suffit d'appuyer sur la touche [▲] pour éjecter le disque.

#### Remarques :

- \* Forcer un CD à l'intérieur de l'appareil avant sa recharge automatique risque de l'endommager.
- \* Si un CD (12 cm) est laissé éjecté pendant plus de 15 secondes, il sera automatiquement réinséré (Recharge automatique).



### Écoute d'un disque déjà chargé

Appuyez sur la touche [SRC / ⏏] pour sélectionner le mode CD/MP3/WMA. Lorsque l'appareil passe en mode CD/MP3/WMA, la lecture commence automatiquement.

### Chargement d'un CD

Placez un CD au centre de la fente de CD avec l'étiquette tournée vers le haut. Le CD est lu automatiquement une fois chargé.

#### Remarques :

- \* N'insérez jamais d'objets étrangers dans la fente de CD.
- \* Si le CD ne rentre pas facilement, il se peut qu'un autre CD se trouve déjà dans la fente ou que l'appareil ait besoin d'être réparé.
- \* Des disques sans le label  ou  et les CD-ROM ne peuvent pas être lus sur cet appareil.
- \* Il se peut que certains disques CD-R/CD-RW ne soient pas utilisables.

### Pause de la lecture

1. Appuyez sur la touche [4] pour suspendre la lecture.  
Le voyant « PAUSE » apparaît sur l'affichage.
2. Pour reprendre la lecture du CD, appuyez à nouveau sur la touche [4].

### Affichage des titres de CD

Cet appareil permet d'afficher les données de titre des disques MP3/WMA. Avec SCROLL réglé sur OFF, à chaque pression sur la touche [DISP], l'affichage du titre change.

#### Disque MP3/WMA

TRACK(Plage) -> FOLDER(Dossier)  
-> FILE(Fichier) -> ALBUM(Album)  
-> TITLE(Titre) -> ARTIST(Artiste) -> TRACK(Plage) -> ...

#### Remarques :

- \* Si le disque MP3/WMA n'a pas de ID3 TAG, le message \* NO TITLE \*(NO Titre) apparaît sur l'affichage.
- \* Seuls les caractères ASCII peuvent être affichés en Tags.

### Sélection d'une plage

#### Avance de plage

1. Appuyez sur la touche [▶▶] pour avancer au début de la plage suivante.
2. À chaque pression sur la touche [▶▶], la lecture avance au début de la plage suivante.
3. Pour les disques MP3/WMA, maintenez enfoncée la touche [6] (pendant 1 seconde) pour avancer à +10 pages.

#### Recul de plage

1. Appuyez sur la touche [◀◀] pour reculer au début de la plage actuelle.
2. Appuyez à deux reprises sur la touche [◀◀] pour reculer au début de la plage précédente.
3. Pour les disques MP3/WMA, maintenez enfoncée la touche [5] (pendant 1 seconde) pour reculer à -10 pages.

## Fonctionnement CD/MP3/WMA

### Avance rapide/Retour rapide

#### Avance rapide

Maintenez enfoncée la touche [▶▶].

#### Retour rapide

Maintenez enfoncée la touche [◀◀].

\* Pour les disques MP3/WMA, un certain temps est nécessaire avant le début de la recherche et entre les plages. Par ailleurs, la durée de lecture peut comporter une erreur.

### Sélection de dossiers

Cette fonction vous permet de sélectionner un dossier renfermant des fichiers MP3/WMA et de commencer la lecture à partir de la première plage du dossier.

1. Appuyez sur la touche [5] ou [6].  
Appuyez sur la touche [6] pour passer au dossier suivant. Appuyez sur la touche [5] pour passer au dossier précédent.
2. Pour sélectionner une plage, appuyez sur la touche [◀◀] ou [▶▶].

### Fonction de recherche

1. Appuyez sur la touche [MENU / ↵] pour accéder au mode FOLD SCH. Appuyez sur le bouton [VOLUME] pour accéder au mode de recherche de listes de dossiers.
  2. Tournez le bouton [VOLUME] pour sélectionner un dossier.
  3. Appuyez sur le bouton [VOLUME] pour accéder au mode de recherche de listes de fichiers. La liste de plages apparaît alors sur l'affichage.
  4. Tournez le bouton [VOLUME] pour sélectionner une plage.
  5. Appuyez sur le bouton [VOLUME] pour lancer la lecture.
- \* Lors de la lecture de fichiers MP3/WMA, cette fonction est exécutée dans le dossier actuel.

### Fonction de lecture de la première plage (Top)

Cette fonction ramène le lecteur CD à la première plage du disque. Maintenez enfoncée la touche [4] (pendant 1 seconde) pour lire la première plage (Plage N°1) du disque.

\* Dans le cas des dossiers MP3/WMA, la première plage du dossier actuel est lue.

### Autres fonctions diverses de lecture

#### Lecture par balayage

Cette fonction vous permet de localiser et de lire les 10 premières secondes de toutes les plages enregistrées sur un disque.

Appuyez sur la touche [1] pour effectuer une lecture par balayage.

#### Lecture répétée

Cette fonction vous permet de lire la plage actuelle en boucle ou de lire une plage en cours de lecture dans le dossier MP3/WMA en boucle.

#### CD :

1. Appuyez sur la touche [2] à une ou plusieurs reprises jusqu'à ce que « RPT ON » apparaisse sur l'écran LCD pour procéder à la lecture répétée.
2. Appuyez à plusieurs reprises sur la touche [2] jusqu'à ce que « RPT OFF » apparaisse sur l'écran LCD pour annuler la lecture répétée.

#### MP3/WMA :

1. Appuyez sur la touche [2] à une ou plusieurs reprises jusqu'à ce que « TRACK RPT » apparaisse sur l'affichage pour procéder à la lecture répétée et que le segment « RPT » s'allume.
2. Pour les fichiers MP3/WMA, appuyez à plusieurs reprises sur la touche [2] jusqu'à ce que « FOLDER RPT » apparaisse sur l'affichage pour la lecture répétée d'un dossier.
3. Appuyez à plusieurs reprises sur la touche [2] jusqu'à ce que « RPT OFF » apparaisse sur l'affichage pour annuler la lecture répétée et que le segment « RPT » s'éteigne.

#### Lecture aléatoire

Cette fonction vous permet de lire toutes les plages enregistrées sur un disque dans un ordre aléatoire.

Appuyez sur la touche [3] pour effectuer une lecture aléatoire.

## Fonctionnement USB

1. Ouvrez le couvercle du connecteur USB à droite. Insérez un câble USB (CCA-755) dans le connecteur USB. Raccordez un périphérique USB au câble USB. Lors du raccordement d'un périphérique USB, l'appareil lit automatiquement les fichiers.
2. Pour retirer le périphérique USB, il est recommandé de sélectionner d'abord une autre source ou d'éteindre l'appareil afin d'éviter de l'endommager. Ensuite, retirez le périphérique USB. Fermez le couvercle à gauche.
3. L'opération est identique à celle pour MP3/WMA.

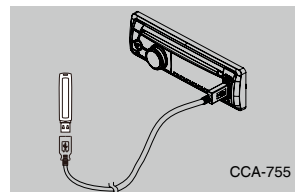

CCA-755

## Fonctionnement iPod & iPhone

### Raccordement

Raccordez un iPod ou iPhone au connecteur USB via le câble CCA-748.

Lors du raccordement d'un périphérique, l'appareil lit automatiquement les fichiers. Les informations sur la plage s'affichent à l'écran une fois la lecture lancée.

### MENU

En mode S-CTRL OFF, appuyez sur la touche [MENU / ↵], tournez le bouton [VOLUME] pour sélectionner « MUSIC » ou « VIDEO ».

Sélectionnez « MUSIC », appuyez sur le bouton [VOLUME], puis tournez le bouton [VOLUME] pour afficher PLAY LISTS / ARTISTS / ALBUMS / GENRES / SONGS / COMPOSERS. Enfoncez et tournez le bouton [VOLUME] pour sélectionner l'option de votre choix, puis appuyez sur le bouton [VOLUME] pour confirmer.

Sélectionnez « VIDEO », appuyez sur le bouton [VOLUME], puis tournez le bouton [VOLUME] pour afficher MOVIES / MUSIC VIDEO / TV SHOWS / VIDEO PODCASTS / RENTALS. Enfoncez et tournez le bouton [VOLUME] pour sélectionner l'option de votre choix, puis appuyez sur le bouton [VOLUME] pour confirmer.

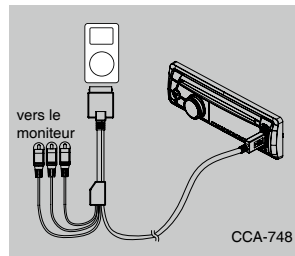

CCA-748

### REMARQUE :

La rubrique VIDEO MENU est différente selon le modèle d'iPod raccordé et le réglage de langue.

### Lecture répétée

Cette fonction vous permet de lire en boucle la plage actuelle ou de lire en boucle toutes les plages de votre iPod/iPhone.

1. Appuyez sur la touche [2] à une ou plusieurs reprises jusqu'à ce que « RPT ON » apparaisse sur l'écran LCD pour procéder à la lecture répétée.

## Fonctionnement iPod & iPhone

- Appuyez à plusieurs reprises sur la touche [ **2** ] jusqu'à ce que « **RPT OFF** » apparaisse sur l'écran LCD pour annuler la lecture répétée.

### Lecture aléatoire

Cette fonction vous permet de lire toutes les plages enregistrées sur un disque dans un ordre aléatoire.

- Appuyez sur la touche [ **3** ] à plusieurs reprises jusqu'à ce que « **ALBUM RDM** » apparaisse sur l'écran LCD pour la lecture aléatoire de l'album.
- Appuyez sur la touche [ **3** ] à une ou plusieurs reprises jusqu'à ce que « **SONG RDM** » apparaisse sur l'écran LCD pour procéder à la lecture aléatoire.
- Appuyez à plusieurs reprises sur la touche [ **3** ] jusqu'à ce que « **RDM OFF** » apparaisse sur l'écran LCD pour annuler la lecture aléatoire.

### Réglage du mode de contrôle simple iPod

Utilisez cette fonction pour commander depuis votre iPod raccordé à cet appareil par le câble USB.

\* Le réglage par défaut est « **OFF** ».

- Maintenez enfoncée la touche [ **DISP** ] pour accéder à la configuration du système.
- Appuyez sur la touche [ **◀** ] ou [ **▶** ] pour sélectionner « **S-CTRL** ».
- Tournez le bouton [ **VOLUME** ] pour sélectionner « **ON** » ou « **OFF** ».
  - ON** : Les opérations s'effectuent sur l'iPod.
  - OFF** : Les opérations ne peuvent pas être effectuées sur l'iPod.

### Remarques :

- Lorsque vous effectuez des opérations sur l'iPod en mode de contrôle simple, effectuez-les lentement. Si des opérations répétitives sont effectuées trop rapidement, des erreurs imprévisibles risquent de se produire.

- Lorsque vous effectuez des opérations sur l'iPod à l'aide du mode de contrôle simple, veuillez ne pas utiliser l'iPod et l'appareil simultanément pour éviter de causer un problème de fonctionnement.
- Certains modèles d'iPod ne prennent pas en charge cette fonction. Consultez votre revendeur **Clarian** ou notre site Web pour confirmer les modèles acceptant cette fonction.

### Recherche alphabétique dans le menu de l'iPod

Cette fonction effectue une recherche dans les sous-dossiers pour trouver les lettres souhaitées.

- Appuyez sur la touche [ **MENU / ↵** ] pour sélectionner le mode de menu de l'iPod.
- Appuyez sur le bouton [ **VOLUME** ] pour alterner entre les catégories.
  - MUSIC** : PLAYLIST, ARTISTS, ALBUMS, GENRES, SONGS, COMPOSERS
  - VIDEO** : MOVIES, MUSIC VIDEOS, TV SHOWS, VIDEO PODCASTS, RENTALS
- Appuyez sur le bouton [ **VOLUME** ]. (Le contenu de la catégorie s'affiche.)
- Maintenez enfoncée la touche [ **DISP** ] (pendant 1 seconde).
- Tournez le bouton [ **VOLUME** ] pour sélectionner la lettre que vous souhaitez trouver.
- Appuyez à nouveau sur la touche [ **DISP** ] pour procéder à la recherche suivante.
- Appuyez sur le bouton [ **VOLUME** ] pour confirmer.

## Fonctionnement Bluetooth

La fonction Bluetooth vous permet de vous servir du système audio intégré de votre voiture afin d'établir une communication mains libres pour l'utilisation de votre téléphone portable ou l'écoute musicale. Certains téléphones portables Bluetooth disposent de fonctions audio et certains lecteurs audio portables sont compatibles avec la fonction Bluetooth. Ce système peut lire les données audio mémorisées sur un périphérique audio Bluetooth. Un autoradio avec Bluetooth permet de gérer les contacts du répertoire téléphonique, les appels reçus, les numéros composés, les appels manqués, les appels entrants, les appels sortants et l'écoute musicale.

### Remarque :

- Ne laissez pas le microphone mains libres Bluetooth dans des endroits de libre circulation d'air comme une sortie d'air de climatiseur, etc., sous peine de provoquer un dysfonctionnement.
- Si vous l'exposez à des températures élevées ou aux rayons directs du soleil, il peut être déformé ou décoloré, ce qui présente un risque de dysfonctionnement.
- Ce système ne fonctionnera pas ou pourrait fonctionner de façon inadéquate avec certains lecteurs audio Bluetooth.
- Clarian** ne peut garantir la compatibilité de tous les téléphones portables avec cet appareil.
- La lecture audio sera réglée au même volume que pour les appels téléphoniques. Ce qui peut présenter un problème si un volume sonore extrême est réglé au cours d'un appel téléphonique.

### Fonctionnement mains libres

#### Appariement

- Activez la fonction Bluetooth de votre téléphone portable.
- Accédez au menu de configuration Bluetooth de votre téléphone portable.
- Recherchez de nouveaux périphériques Bluetooth.

- Sélectionnez le **CZ302E** dans la liste d'appariement du téléphone portable.
- Tapez « **0000** » pour mot de passe.
- Une fois l'appariement réussi, l'appareil entre automatiquement en mode Bluetooth et « **CONNECTÉ** » apparaît sur l'écran LCD.

### Faire un appel

#### Opérations depuis le menu Bluetooth

Appuyez sur la touche [ **SRC / ◂** ] pour commuter la source sur « **BLUETOOTH** ». Appuyez sur la touche [ **MENU / ↵** ] pour sélectionner une méthode pour effectuer un appel sortant :

#### • Composer le numéro

- Appuyez sur la touche [ **MENU / ↵** ].
- Tournez le bouton [ **VOLUME** ] sur la façade pour sélectionner « **DIAL NUM** ».
- Appuyez sur le bouton [ **VOLUME** ] pour saisir le numéro composé sélectionné.
- Tournez le bouton [ **VOLUME** ] pour sélectionner un numéro, appuyez sur le bouton pour confirmer et préparer à la saisie du chiffre suivant. Répétez la procédure ci-dessus jusqu'à ce que tous les chiffres soient saisis.
- Appuyez sur la bouton [ **VOLUME** ] pour composer.
- Appuyez sur [ **MENU / ↵** ] pour mettre fin à l'appel.

#### • Historique des appels composés/manqués/reçus

Vous pouvez faire une recherche dans l'historique des appels composés/manqués/reçus.

- Tournez le bouton pour sélectionner « **DIALLED** », « **MISSED** » ou « **RECEIVED** ».
- Appuyez sur le bouton [ **VOLUME** ] pour accéder à l'historique de l'appel sélectionné.
- Tournez le bouton [ **VOLUME** ] pour faire défiler les contacts.

## Fonctionnement Bluetooth

- Lorsque le nom du contact ou le N° du téléphone portable s'affiche, appuyez sur le bouton [VOLUME] pour appeler le N° du téléphone portable de ce contact.
- Appuyez sur la touche [MENU / ▢] pour mettre fin à l'appel.
- Faire un appel à partir du répertoire téléphonique**  
Vous pouvez rechercher le nom d'un contact dans le répertoire téléphonique pour faire un appel.
  - Tournez le bouton pour sélectionner "USER PBK"
  - Appuyez sur le bouton [VOLUME] pour accéder au répertoire téléphonique sélectionné.
  - Tournez le bouton [VOLUME] pour faire défiler les contacts.
- Lorsque le nom du contact s'affiche, appuyez sur la touche [VOLUME] pour appeler le N° du téléphone portable de ce contact.
- Appuyez sur la touche [MENU / ▢] pour mettre fin à l'appel.

### Remarque :

- Certains téléphones portables peuvent ne pas être capables de transférer les données du répertoire téléphonique.
- Après RESET, veuillez patienter quelques minutes jusqu'à ce que les données soient transférées suivant la sélection du mode Bluetooth. Pendant ce temps, « PBK UPDATE » s'affiche.

### • Redial (Bis)

Vous pouvez appeler le dernier numéro composé.  
Appuyez et maintenez la touche [BAND / ⏪] bouton (1sec).

### • Transfer Call (Appel de transfert)

Vous pouvez passer des appels mains libres et le téléphone mobile.  
Appuyez sur le [BAND / ⏪] Pendant bouton d'appel.

### • Prendre un appel

Vous pouvez répondre à un appel entrant en appuyant sur la touche [BAND / ⏪] .  
\* Appuyez sur la touche [MENU / ▢] pour rejeter un appel entrant.

## Fonctionnement du streaming audio

### Qu'est-ce que le streaming audio ?

Le streaming audio est une technique permettant de transférer des données audio de sorte qu'elles puissent être traitées sous la forme d'un flux stable et continu. Les utilisateurs peuvent transmettre en continu et sans fil de la musique depuis leur lecteur audio externe vers leur autoradio, et écouter les plages via les enceintes de leur voiture. Veuillez vous adresser au revendeur **Clarion** le plus proche pour de plus amples informations sur les émetteurs sans fil de streaming audio disponibles.

### PRÉCAUTION

Évitez d'utiliser le téléphone portable raccordé pendant le streaming audio sous peine de provoquer des bruits ou un son saccadé pendant le lecture de la chanson.

Le streaming audio peut reprendre ou pas après une interruption téléphonique en fonction du téléphone portable raccordé.

Le système reviendra toujours au mode Radio si le streaming audio est interrompu.

### Remarque :

Veuillez à lire le chapitre « Appariement » avant de continuer.

### Lire/Suspendre une plage

- Enfoncez la touche [ 4 ] pour suspendre la lecture audio.
- Pour reprendre la lecture audio, enfoncez à nouveau le bouton [ 4 ] .

## Fonctionnement Bluetooth

### Sélection d'une plage

#### Avance de plage

- Appuyez sur la touche [ ▶▶ ] pour avancer au début de la plage suivante.
- À chaque pression sur la touche [ ▶▶ ], la lecture passe à une autre plage dans le sens avant.

#### Recul de plage

- Appuyez sur la touche [ ◀◀ ] pour reculer au début de la plage précédente.
- À chaque pression sur la touche [ ◀◀ ], la lecture passe à la plage précédente dans le sens arrière.

#### Remarque :

L'ordre de lecture dépend du lecteur audio Bluetooth. À la pression sur la touche [ ◀◀ ], certains périphériques A2DP redémarrent la plage actuelle selon la durée de la lecture. Pendant la lecture en streaming de la musique, « A2DP la HFP » apparaît sur l'affichage. Lorsque le périphérique A2DP est débranché, « DISCONNECT » apparaît sur l'affichage et l'appareil revient à la source audio précédemment sélectionnée. Certains

lecteurs audio Bluetooth peuvent ne pas être en mesure de synchroniser la lecture/pause avec cet appareil. Assurez-vous que le périphérique et l'appareil principal sont dans le même statut de lecture/pause en mode **BT MUSIC**.

### Display ID3 TAG

Pour les informations sur les plages plus longues que le panneau d'affichage : Avec SCROLL réglé sur ON, l'écran LCD fera défiler les informations ID3 TAG sur l'affichage, par ex. :  
TRACK(Plage) - > FOLDER(Dossier)  
-> FILE(Fichier) -> ALBUM-> TITLE(Titre) -> ARTIST(Artiste) -> TRACK(Plage) -> ...  
Avec SCROLL réglé sur OFF, l'écran LCD affiche une des informations ID3 TAG, le réglage par défaut est TRACK, mais l'utilisateur peut l'ajuster pour une autre information ID3 TAG en appuyant sur la touche [DISP].

## Fonctionnement AUX

Appuyez sur la touche [SRC / ⏪] de la façade pour sélectionner « AUX ».  
AUX ne sert que pour les contenus audio lorsque le connecteur Jack 3,5 mm est branché dans la prise d'entrée audio sur la façade.

### Réglage de la sensibilité de l'entrée AUX

- Maintenez enfoncée la touche [DISP] (pendant 1 seconde).
- Tourner le bouton [VOLUME] pour sélectionner « AUX SENS ».

- Si le niveau de sortie du lecteur audio externe connecté est réglé sur "HIGH" (Élevé), tournez le bouton [VOLUME] et sélectionnez "LOW" (Faible). Au contraire, si le niveau de sortie est réglé sur "LOW" (Faible), sélectionnez "HIGH" (Élevé).

# 6. GUIDE DE DÉPANNAGE

## GÉNÉRALITÉS

Anomalie	Cause	Solution
L'appareil ne s'allume pas.	Un fusible de l'appareil a sauté.	Remplacez-le par un fusible neuf de calibre correct.
	Un fusible de la batterie de voiture a sauté.	Remplacez-le par un fusible neuf de calibre correct.
L'appareil ne s'allume pas.  Rien ne se produit lorsque j'appuie sur les touches.  L'affichage est imprécis.	Le microprocesseur fonctionne mal en raison de bruit, etc.	Éteignez l'appareil et retirez le DCP. Enfoncez le bouton <b>[RESET]</b> avec une tige fine.  <b>Remarque :</b> Lorsque le bouton <b>[RESET]</b> est enfoncé, coupez l'alimentation de l'accumulateur.*  * Lorsque vous appuyez sur le bouton <b>[RESET]</b> , les fréquences de station radio, les réglages audio et les autres données mémorisées sont conservées.
Pas de sortie du son ou faible sortie du son.		La connexion de la sortie audio est incorrecte.
	Le volume est trop bas.	Augmentez le niveau sonore.
	Les enceintes sont abîmées.	Remplacez les enceintes.
	L'équilibre du volume est fortement décalé.	Réglez l'équilibre des canaux sur la position centrale.
Qualité audio médiocre ou distorsion.	Le câblage des enceintes est en contact avec une pièce métallique de la voiture.	Isoliez toutes les connexions de câblage des enceintes.
	Un disque non standard est utilisé.	Utilisez un disque standard.
	La puissance nominale des enceintes ne correspond pas à celle de l'appareil.	Remplacez les enceintes.
Dysfonctionnement de la fonction TEL-MUTE.	Raccordements erronés.	Vérifiez le câblage et rectifiez-le.
	L'enceinte est court-circuitée.	Vérifiez le câblage et rectifiez-le.
L'appareil se réinitialise tout seul lorsque le moteur est arrêté.	Le câble MUTE est mis à la terre.	Vérifiez le câblage MUTE et rectifiez-le.
	Connexion incorrecte entre l'accumulateur et la batterie.	Vérifiez le câblage et rectifiez-le.

## Lecteur de disque

Anomalie	Cause	Solution
Impossible de charger un disque.	Un autre disque est déjà chargé.	Éjectez le disque avant de charger un autre disque.
	Un objet est inséré à l'intérieur de l'appareil.	Retirez l'objet à l'intérieur de l'appareil.
Le son est saccadé ou brouillé.	Le disque compact est sale.	Essuyez le disque compact avec un chiffon doux.
	Le disque compact est très éraillé ou tordu.	Remplacez-le par un disque compact sans éraflures.
Le son est mauvais lors de la première mise sous tension.	De la condensation peut se former sur la lentille interne lorsque la voiture est garée dans un endroit humide.	Laissez l'appareil sécher sous tension pendant environ 1 heure.

## Périphériques USB

Anomalie	Cause	Solution
Impossible d'insérer le périphérique USB.	Le périphérique USB a été inséré dans le mauvais sens.	Raccordez le périphérique USB dans le sens opposé, puis essayez de nouveau.
	Le connecteur du périphérique USB est cassé.	Remplacez le périphérique USB par un neuf.
Le périphérique USB n'est pas reconnu.	Le périphérique USB est endommagé.	Débranchez le périphérique USB, puis rebranchez-le. Si le périphérique n'est toujours pas reconnu, essayez de le remplacer par un périphérique USB différent.
	Les connecteurs sont desserrés.	
Aucun son n'est émis avec « <b>No File</b> » affiché.	Aucun fichier MP3/WMA n'est compris sur le périphérique USB.	Stockez correctement ces fichiers sur le périphérique USB.
Le son est saccadé ou brouillé.	Les fichiers MP3/WMA sont mal codés.	Utilisez des fichiers MP3/WMA correctement codés.

## Bluetooth

Anomalie	Cause	Solution
Impossible d'apparier le périphérique compatible Bluetooth avec le système autoradio.	Le périphérique ne prend pas en charge les profils requis par le système.	Utilisez un autre périphérique pour le raccordement.
	La fonction Bluetooth du périphérique n'est pas activée.	Consultez le mode d'emploi du périphérique pour savoir comment activer la fonction.
La qualité audio est médiocre après connexion avec un périphérique compatible Bluetooth.	Le gain pour le microphone interne n'est pas ajusté correctement.	Ajuster le gain du microphone interne dans le menu de configuration du système.
	Le microphone externe n'est pas configuré et/ou positionné correctement.	Ajuster le gain et l'emplacement du microphone externe. Exemple: fixer le microphone plus près du conducteur.

## 7. AFFICHAGE DES ERREURS

En cas d'erreur, l'un des affichages suivants apparaît.  
Prenez les mesures décrites ci-dessous pour résoudre le problème.

Affichage	Cause	Solution
ERROR 3	Le disque est mal inséré.	Éjectez le disque, puis rechargez-le correctement.
	Le format du disque n'est pas pris en charge.	Essayez avec un autre disque.
ERROR 5	Il s'agit d'une défaillance du mécanisme de la platine.	Adressez-vous au magasin d'achat.

Si un affichage d'erreur différent de ceux décrits ci-dessus apparaît, appuyez sur le bouton [RESET]. Si le problème persiste, éteignez l'appareil et adressez-vous au magasin d'achat.

- \* Lorsque vous appuyez sur le bouton [RESET], les fréquences de station radio, les réglages audio et les autres données mémorisées sont conservées.

## 8. CARACTÉRISTIQUES TECHNIQUES

### Tuner FM

Bande de fréquences : 87,5 à 108,0 MHz  
Sensibilité utilisable : 8 dB  
Réponse en fréquence : 30 Hz à 15 kHz  
Séparation stéréo : 30 dB (1 kHz)  
Rapport signal/bruit : >55 dB

### Tuner MW

Bande de fréquences : 531 à 1 602 kHz  
Sensibilité utilisable (S/B=20 dB) : 30 dB $\mu$

### Tuner LW

Bande de fréquences : 153 à 279 kHz  
Sensibilité utilisable (S/B=20 dB) : 34 dB $\mu$

### Lecteur CD

Système : Système audio numérique à disque  
Réponse en fréquence : 20 Hz à 20 kHz  
Rapport signal/bruit : >94 dB  
Taux d'harmoniques : inférieur à 0,1 % (1 kHz)  
Séparation des voies : >60 dB

### Mode MP3/WMA

Taux d'échantillonnage MP3 : 8 kHz à 48 kHz  
Débit binaire MP3 : 8 kb/s à 320 kb/s/VBR  
Débit binaire WMA : 8 kb/s à 320 kb/s  
Format logique : ISO9660 niveau 1,2  
Système de fichier Joliet

### USB

Caractéristiques techniques : USB 1.0/2.0  
Format audio lisible :  
MP3 (.mp3) : MPEG 1/2/Audio Layer-3  
WMA (.wma) : Ver 7/8/9/1/9.2

### Amplificateur audio

Puissance de sortie maximale :  
180 W (45 W x 4)  
Impédance des enceintes :  
4 $\Omega$  (4 à 8  $\Omega$  admissibles)

### Entrée

Sensibilité de l'entrée audio :  
Élevée : 320mV (pour sortie de 1V)  
Moyenne : 650mV (pour sortie de 1V)  
Faible : 1,3V (pour sortie de 1V)  
(impédance d'entrée 10 k $\Omega$  ou supérieure)  
Niveau entrée AUX :  $\leq$ 2V

### Généralités

Tension d'alimentation :  
14,4 VCC (10,8 à 15,6 V admissibles), prise de masse négative  
Tension de sortie du préampli :  
2,0 V (mode de lecture CD : 1 kHz, 0 dB, charge de 10 k $\Omega$ )  
Fusible : 15 A  
Dimensions de l'appareil principal :  
188 mm de largeur x 58 mm de hauteur x 190 mm de profondeur  
Poids de l'appareil principal : 1,35 kg

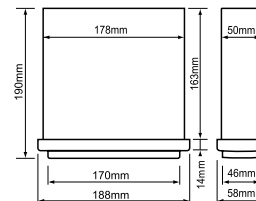

### Remarques :

- Les caractéristiques et la conception sont sujettes à modification sans préavis pour des améliorations futures.

# 9 INSTALLATION/GUIDE DE RACCORDEMENT DES CÂBLES

## TABLE DES MATIÈRES

1) Pour commencer .....	27
2) Contenu de l'emballage.....	27
3) Précautions générales.....	27
4) Précautions d'installation.....	27
5) Installation de l'appareil principal .....	27
6) Retrait de l'appareil principal .....	28
7) Câblage et connexions.....	29
8) Connexion des accessoires .....	29

### 1) Pour commencer

- Cet appareil est conçu exclusivement pour être utilisé dans une voiture à alimentation de 12 V avec prise de masse négative.
- Lisez attentivement les instructions.
- Veillez à débrancher la « borne » de la batterie avant de commencer. Ceci afin d'empêcher les courts-circuits pendant l'installation. (Figure 1)

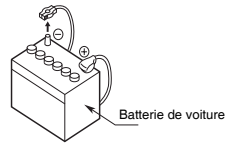

Figure 1

### 2) Contenu de l'emballage

Appareil principal.....	1	Clé en L .....	2
Façade.....	1	Serre-fils.....	1
Anneau de finition.....	1	Boîtier pour DCP .....	1
Applique de montage.....	1	Manuel de l'utilisateur.....	1
Vis spéciale (M4x42).....	1	Carte de garantie .....	1
Vis M5x6 mm.....	4	Vis spéciale (Verrouillage de la façade).....	1
Capuchon en caoutchouc.....	1		

### 3) Précautions générales

- N'ouvrez pas le boîtier. Vous ne trouverez aucune pièce réparable par l'utilisateur à l'intérieur. Si vous faites tomber quelque chose dans l'appareil pendant l'installation, adressez-vous au revendeur ou à un SAV agréé Clarion.
- Utilisez un chiffon doux et sec pour nettoyer le boîtier. N'utilisez jamais un chiffon rêche, du diluant, du benzène, de l'alcool. Pour des saletés tenaces, appliquez un peu d'eau chaude ou froide sur un chiffon doux et essuyez délicatement la saleté.

### 4) Précautions d'installation

- Préparez tous les éléments nécessaires à l'installation de l'appareil principal avant de commencer.
- Installez l'appareil à 30° du plan horizontal. (Figure 2)
- Si vous devez procéder à des travaux sur la carrosserie de la voiture (percer

des trous par exemple), adressez-vous à votre concessionnaire auto au préalable.

- Utilisez les vis fournies pour l'installation. L'utilisation d'autres vis pourrait provoquer des dégâts. (Figure 3)

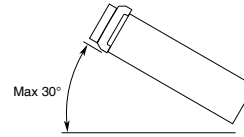

Figure 2

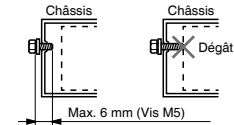

Figure 3

### 5) Installation de l'appareil principal

- Placez l'applique de montage dans le tableau de bord, utilisez un tournevis pour pousser chaque butée de l'applique de montage vers l'intérieur, puis fixez la butée.
- Procédez au câblage comme indiqué à la section 7.
- Insérez l'appareil principal dans l'applique de montage jusqu'à ce qu'il se verrouille en place.
- Prenez soin du haut et du bas de l'anneau de finition et installez-le de sorte que tous les crochets soient verrouillés.

#### Remarques :

- Certains modèles de voiture nécessitent des kits de montage spéciaux pour une installation correcte. Adressez-vous à votre revendeur Clarion pour en savoir plus.
- Serrez solidement la butée avant pour empêcher l'appareil principal de lâcher.

#### • Dimensions de l'ouverture de la console

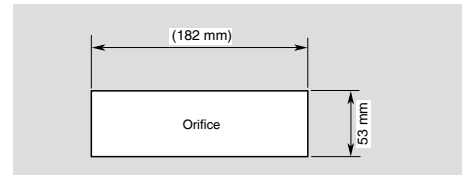

## Remarques sur l'installation

1. Avant l'installation, assurez-vous que les branchements ont été effectués correctement et que l'appareil fonctionne normalement. Une connexion incorrecte peut endommager l'appareil.
2. N'utilisez que des accessoires conçus et fabriqués pour cet appareil, car d'autres accessoires non autorisés pourraient endommager l'appareil.
3. Avant l'installation, serrez tous les câbles d'alimentation.
4. N'installez PAS l'appareil dans un endroit chaud afin d'éviter d'infliger des dégâts aux composants électriques, comme la tête du laser.
5. Installez l'appareil horizontalement. L'installation de l'appareil à plus de 30 degrés à la verticale peut être à l'origine de performances médiocres.
6. Afin d'empêcher des étincelles électriques, connectez le pôle positif en premier, suivi du pôle négatif.

7. NE bloquez PAS la sortie du ventilateur de refroidissement sous peine d'endommager l'appareil et afin de garantir une dissipation suffisante de la chaleur.

## Installation de l'appareil

### Méthode A

1. Insérez l'applique de montage dans le tableau de bord, sélectionnez la languette de montage adéquate en fonction de l'écart, pliez la languette de montage vers l'extérieur au moyen d'un tournevis pour fixer l'applique de montage en place.
2. Vissez une vis M4x42 dans l'orifice au dos de l'appareil et placez un capuchon en caoutchouc sur la vis. (voir photo ci-dessous)
3. Faites glisser l'appareil dans l'applique jusqu'au dé clic.

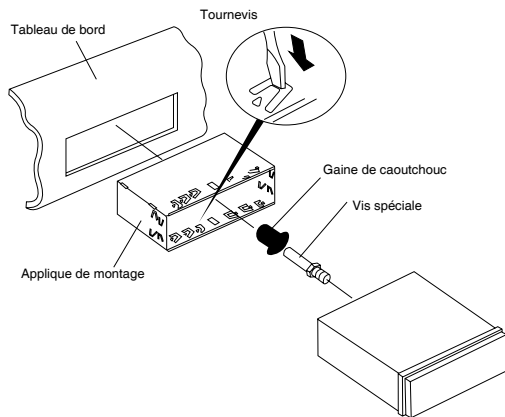

## Méthode B

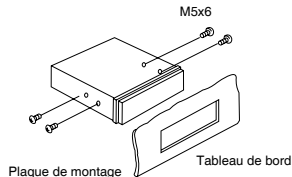
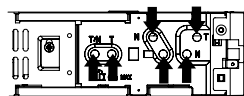

1. Insérez cet appareil directement dans l'ouverture du tableau de bord.
2. Insérez une vis cylindrique M5x6 par les orifices de la plaque de montage située à l'intérieur de l'ouverture dans les orifices de l'appareil et serrez les vis vers la gauche et la droite.

## Installation de l'anneau de finition

Fixez l'anneau de finition autour de la façade. Prenez soin du haut et du bas de l'anneau de finition et installez-le de sorte que tous les crochets soient verrouillés.

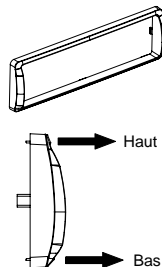

## 6) Retrait de l'appareil principal

### Désinstallation de l'anneau de finition

1. Poussez l'anneau de finition vers la droite et tirez sur la section droite.
2. Poussez l'anneau de finition vers la gauche et tirez sur la section gauche.

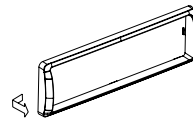

### Démontage de l'appareil

1. Éteignez l'appareil.
2. Retirez la façade.
3. Retirez l'anneau de finition.
4. Insérez les clés d'extraction tout droit jusqu'à ce qu'elles se verrouillent en place, puis dégagez l'appareil.
5. Déconnectez tous les câbles.

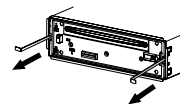



## 7) Câblage et connexions

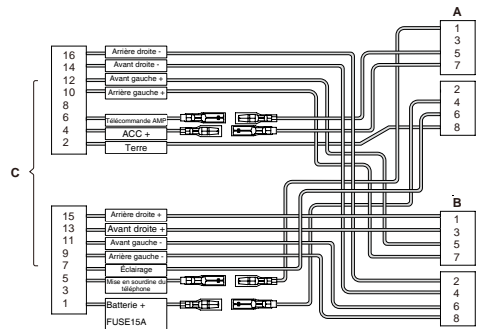
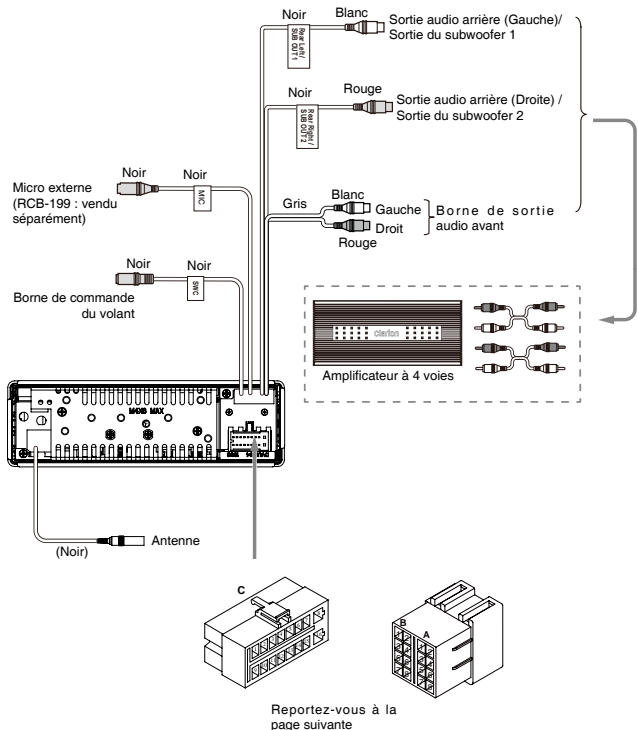

Emplacement	Fonction	
	Connecteur A	Connecteur B
1	Mise en sourdine de téléphone/Brun	Arrière droite +/Violet
2		Arrière droite (-)/Violet avec bande blanche
3		Avant droit (+)/Gris
4	Batterie 12V(+)/Jaune	Avant droite (-)/Gris avec bande blanche
5	Télécommande activée/Bleu avec bande blanche	Avant gauche (+)/Blanc
6	Éclairage/Orange avec bande blanche	Avant gauche(-)/Blanc avec bande noire
7	ACC+/Rouge	Arrière gauche(+)/Vert
8	Terre/Noir	Arrière gauche(-)/Vert avec bande noire



Pour VW et Audi : modifiez le câblage comme ci-dessus.

## 8) Connexion des accessoires

### • Connexion à l'amplificateur externe

Il est possible de connecter des amplificateurs externes aux connexions de sorties RCA à 4 voies. Assurez-vous que les connecteurs ne sont pas mis à la terre ou court-circuités afin d'éviter d'endommager l'appareil.



**English:**

**Declaration of conformity**

We Clarion declares that this model CZ302E is following the provision of Directive 1999/5/EC with the essential requirements and the other relevant regulations.

**Français:**

**Déclaration de conformité**

Nous, Clarion, déclarons que ce modèle CZ302E est conforme aux exigences essentielles et aux autres dispositions pertinentes de la directive 1999/5/CE.

**Deutsch:**

**Konformitätserklärung**

Wir, Clarion, erklären, dass dieses Modell CZ302E den Bestimmungen der Richtlinie 1999/5/EG im Hinblick auf die grundlegenden Anforderungen und andere relevante Bestimmungen entspricht.

**Italiano:**

**Dichiarazione di conformità**

Clarion dichiara che il presente modello CZ302E è conforme ai requisiti essenziali e alle altre disposizioni pertinenti stabiliti dalla direttiva 1999/5/CE.

**Nederlands:**

**Conformiteitsverklaring**

Clarion verklaart dat het model CZ302E in overeenstemming is met de essentiële eisen en andere relevante voorschriften van de bepalingen van Richtlijn 1999/5/EC.

**Español:**

**Declaración de conformidad**

Clarion declara que este modelo CZ302E cumple con los requisitos esenciales y otras disposiciones aplicables descritos en la Directiva 1999/5/CE.

**Svenska:**

**Intyg om överensstämmelse**

Härmed intygar Clarion att denna modell CZ302E uppfyller kraven i direktiv 1999/5/EG gällande väsentliga egenskaper och övriga relevanta bestämmelser.

**Polski:**

**Deklaracja zgodności**

Firma Clarion niniejszym oświadcza, że model CZ302E jest zgodny z istotnymi wymogami oraz innymi odpowiednimi postanowieniami Dyrektywy 1999/5/WE

**Ελληνικά:**

**Δήλωση συμμόρφωσης**

Εμείς στην Clarion δηλώνουμε ότι αυτό το μοντέλο CZ302E τηρεί τις διατάξεις της Οδηγίας 1999/5/EK σχετικά με τις ουσιαστικές απαιτήσεις και τους άλλους σχετικούς κανονισμούς.

**Clarion Europe S.A.S.**  
**Z.I. du Pré à Varois, Route de Pompey, 54670 Custines, FRANCE**

**Clarion Co., Ltd.**

**All Rights Reserved. Copyright © 2012: Clarion Co., Ltd.**  
**Printed in China / Imprimé en Chine / Gedruckt in China**  
Stampato in Cina / Gedrukt in China / Impreso en China  
**Tryckt i Kina / Wydrukwano w Chinach / Εκτυπώθηκε στην Κίνα**

PN: 127075003930