



Owner's manual & Installation manual  
Mode d'emploi et manuel d'installation  
Manual de instrucciones y de instalación

VX401

VZ401

---

**2-DIN DVD MULTIMEDIA STATION WITH 6.2-inch  
TOUCH PANEL CONTROL  
STATION MULTIMÉDIA DVD 2-DIN AVEC COMMANDE  
ÉCRAN TACTILE DE 6,2 pouces  
ESTACIÓN DVD MULTIMEDIA DOBLE DIN CON PANEL  
DE CONTROL TÁCTIL DE 6,2 pulgadas**

**DVD MULTIMEDIA STATION WITH 7-inch  
TOUCH PANEL CONTROL  
STATION MULTIMÉDIA DVD AVEC COMMANDE  
ÉCRAN TACTILE DE 7 pouces  
ESTACIÓN DVD MULTIMEDIA CON PANEL DE CONTROL  
TÁCTIL DE 7 pulgadas**

## **DONNÉES D'ENREGISTREMENT DU PRODUIT CLARION**

États-Unis et Canada seulement

**[www.clarion.com](http://www.clarion.com)**

À l'intention du client :

Nous vous félicitons d'avoir acheté un produit électronique mobile Clarion. Nous sommes persuadés que vous en apprécierez l'expérience.

Il existe de nombreux avantages à l'enregistrement de votre produit. Aussi, nous vous invitons à visiter notre site Internet à l'adresse [www.clarion.com](http://www.clarion.com) afin de l'enregistrer.

Nous avons d'ailleurs simplifié cet enregistrement grâce à la convivialité du site Internet en question.

Le formulaire d'enregistrement est rapide et facile à remplir. Une fois l'enregistrement terminé, nous pourrons vous communiquer des renseignements importants sur le produit.

Il suffit d'enregistrer votre produit Clarion à l'adresse **[www.clarion.com](http://www.clarion.com)** pour en assurer la mise à jour constante.

# Table des matières

---

<b>1. CARACTÉRISTIQUES</b> .....	58
Évolutivité des systèmes.....	58
<b>2. PRÉCAUTIONS</b> .....	59
<b>3. COMMANDES</b> .....	61
Panneau de commande.....	61
Fonctions des boutons.....	62
Télécommande.....	63
Fonctions des boutons de la télécommande.....	64
<b>4. MESURES DE PRÉCAUTION</b> .....	66
Panneau de commande.....	66
Port USB.....	66
Nettoyage.....	66
Manipulation des disques.....	67
<b>5. SYSTÈME DE DVD VIDÉO</b> .....	68
Caractéristiques des DVD vidéo.....	68
Disques.....	69
À propos des marques de commerce déposées.....	70
<b>6. PRINCIPES DE FONCTIONNEMENT</b> .....	71
Fonctionnement de base.....	71
Fonctionnement de la radio.....	74
Commandes du lecteur DVD vidéo.....	75
Commandes radio satellite Sirius.....	82
<b>7. ACCESSOIRES</b> .....	84
Commandes iPod/iPhone.....	84
Commandes USB.....	86
Commandes du lecteur audio Bluetooth.....	87
Commandes de téléphone Bluetooth.....	88
Commandes HD Radio.....	91
Commandes AUX In/AV In.....	93
Commandes de l'entrée caméra.....	93
Commandes de configuration.....	94
<b>8. DÉPANNAGE</b> .....	96
<b>9. ÉCRAN D’AFFICHAGE DES ERREURS</b> .....	98
<b>10. CARACTÉRISTIQUES TECHNIQUES</b> .....	99
<b>MANUEL D’INSTALLATION ET DE CÂBLAGE</b> .....	100

# 1. CARACTÉRISTIQUES

- Écran tactile 6.2 pouces Double DIN (VX401)
- Écran tactile 7 pouces motorisé (VZ401)
- DVD vidéo/CD-DA/MP3/WMA
- Bluetooth® intégré
- Commande de navigation NP401 avec écran tactile
- Prêt pour Commandes au Volant d'Origine
- Compatible avec la radio satellite Sirius
- Compatible avec iPod®/iPhone® par USB
- Prêt pour la HD Radio™



## Évolutivité des systèmes

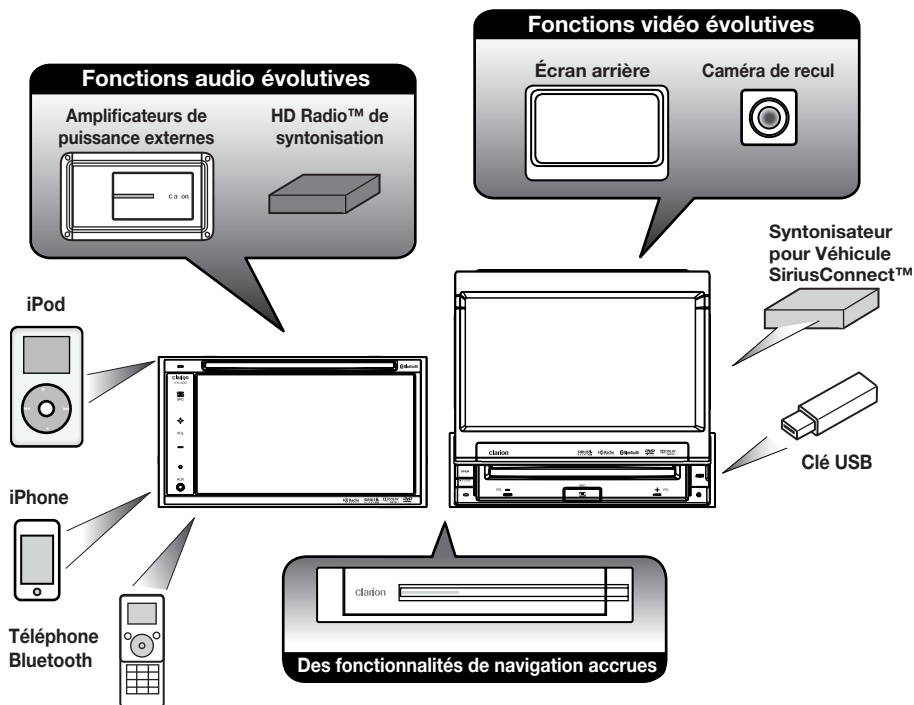

### REMARQUE :

L'appareil peut capter les signaux radio analogiques, de HD Radio (facultatif) et la radio satellite (facultatif). Les articles figurant hors des cadres sont les produits commerciaux qui se vendent habituellement.

## 2. PRÉCAUTIONS

### AVERTISSEMENT

- **Aux fins de sécurité, le conducteur ne doit jamais regarder un appareil vidéo ou en utiliser les commandes pendant qu'il conduit son véhicule.** Veuillez remarquer que, dans certains pays, il est interdit de regarder un appareil vidéo ou d'en utiliser les commandes en cours de conduite. Lorsque vous conduisez, prenez soin de régler le volume de l'appareil de manière à ce que vous puissiez entendre les sons extérieurs.
- **Veillez respecter les précautions suivantes lors de l'utilisation du système de navigation.** Après avoir lu ce manuel, rangez-le dans un endroit facilement accessible (comme la boîte à gants de votre véhicule).
- **Ce système de navigation ne doit pas se substituer à votre propre jugement.** Toute suggestion d'itinéraire faite par ce système ne devrait jamais avoir préséance sur le Code de la route, votre jugement ou vos connaissances en matière de sécurité routière. Ne pas suivre l'itinéraire suggéré par le système de navigation s'il vous propose d'effectuer un geste illégal ou dangereux, s'il vous place dans une situation dangereuse ou s'il vous amène dans un endroit considéré comme dangereux.
- **Les conseils offerts par le système de navigation doivent être considérés uniquement à titre de suggestions.** Il est possible que le système de navigation affiche de façon erronée la position du véhicule, ne vous suggère pas l'itinéraire le plus court ou ne vous dirige pas vers la destination choisie. Dans de tels cas, fiez-vous à votre jugement en tenant compte des conditions de la route.
- **N'utilisez pas le système de navigation pour localiser les services d'urgence.** La banque de données ne contient pas la liste complète des services d'urgence, comme les postes de police, les casernes de pompiers, les hôpitaux et les cliniques médicales sans rendez-vous. Dans de tels cas, soyez prudent et demandez des indications.
- À titre de conducteur, vous êtes le seul responsable de votre sécurité.
  - Afin d'éviter un accident de la route, ne faites pas fonctionner ce système pendant que vous conduisez.
  - Afin d'éviter un accident de la route, ne faites fonctionner le système que lorsque le véhicule se trouve dans un endroit sûr et que le frein de stationnement est engagé.
  - **Afin d'éviter un accident ou une infraction au Code de la route, souvenez-vous que les conditions réelles de la route et la réglementation de la circulation prévalent sur les informations contenues dans le système de navigation.**
  - **Le logiciel peut contenir des informations inexactes ou incomplètes en raison de l'écoulement du temps, du changement de circonstances et des sources utilisées.** Veuillez respecter les conditions actuelles de la circulation et la réglementation en tout temps.
  - **Lorsque les conditions routières actuelles et le Code de la route diffèrent des informations contenues dans le système de navigation, respectez le Code de la route.**
  - Réduisez au minimum le temps passé à regarder l'écran pendant la conduite.
- **Le système de navigation ne contient ni ne reflète les informations concernant : la circulation et le Code de la route; les aspects techniques du véhicule incluant le poids, la hauteur, la largeur, la charge et les limites de vitesse; les conditions routières incluant la déclivité ou le degré d'inclinaison des routes et l'état de la surface; obstacles tels que la hauteur et la largeur des ponts et des tunnels et la conduite actuelle ou l'état des routes.** Il faut toujours vous fier à votre propre jugement lors de la conduite d'un véhicule et tenir compte les conditions routières actuelles.
- Ne pas démonter ni modifier cet appareil. Ceci peut causer un accident, un incendie ou une décharge électrique.
- **Cessez toute utilisation de l'appareil en cas de problème, par exemple aucun affichage ou aucun son audible.** Ceci peut causer un accident, un incendie ou une décharge électrique. Dans ce cas, consultez votre détaillant ou communiquez avec le centre d'entretien Clarion agréé le plus proche.
- **En cas de problème, par exemple si un corps étranger est présent dans l'appareil, l'appareil est mouillé, ou s'il émet de la fumée ou une senteur étrange, etc. cessez d'utiliser le système immédiatement et consultez votre détaillant ou communiquez avec le centre d'entretien Clarion agréé le plus proche.** L'utilisation de l'appareil dans de pareilles conditions peut causer un accident, un incendie ou une décharge électrique.
- **Lors du remplacement du fusible, n'utilisez qu'un fusible comportant les mêmes caractéristiques.** L'utilisation d'un fusible différent peut causer un incendie.
- **Pour l'installation de cet appareil ou pour en modifier l'installation, consultez votre détaillant ou communiquez avec le centre d'entretien Clarion agréé le plus proche.** Ces opérations requièrent une expérience et un savoir-faire professionnels.



# 3. COMMANDES

## Panneau de commande

Français  
Mode  
d'emploi

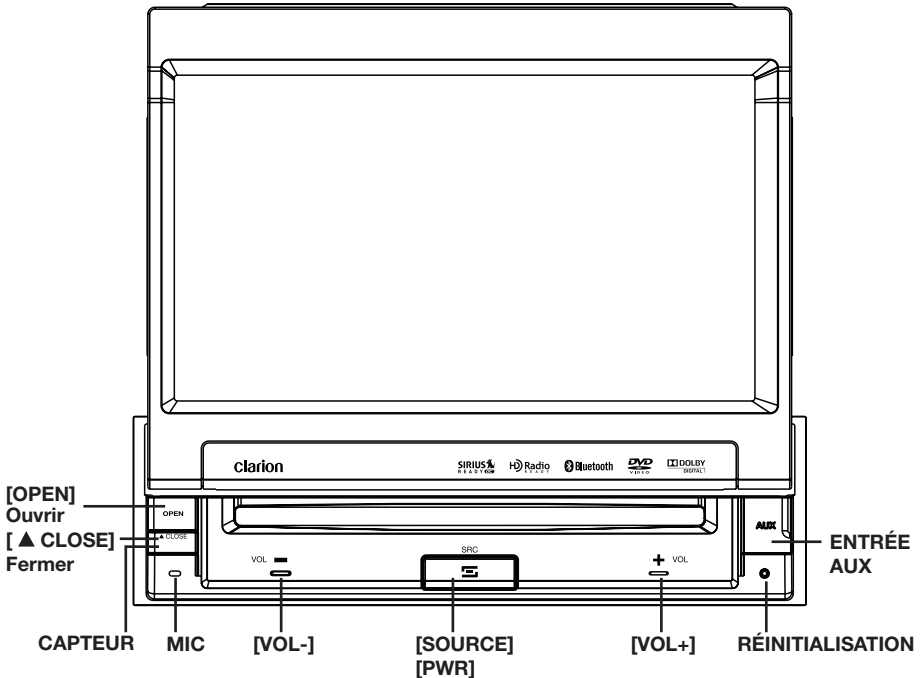
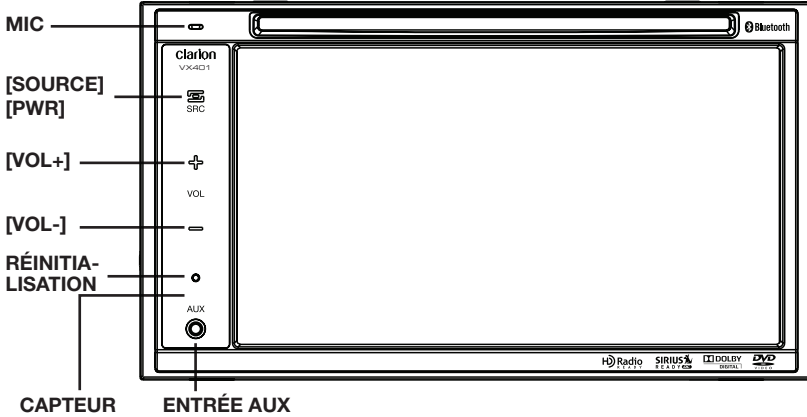

## Fonctions des boutons

---

**Remarque :** Bien lire ce chapitre en vous référant au schéma COMMANDES sur le devant.

### [ Bouton [SRC]

- Appuyez sur ce bouton pour mettre l'appareil en marche. Le menu principal s'affichera. Faites défiler les sources disponibles, comme le syntoniseur AM/FM, Sirius, DVD, NAVI, USB, les modes Caméra, etc.
- Appuyez et maintenez ce bouton pendant plus de 2 secondes pour éteindre l'appareil.

### Boutons de volume [VOL+] [VOL-]

- Utilisez ces boutons pour régler le volume.

### Bouton [OPEN] [CLOSE] (ouvrir/fermer) (VZ401)

- Utilisez ce bouton pour ouvrir ou fermer le panneau de commande.

### Bouton de réinitialisation [RESET]

- Appuyez sur ce bouton pour réinitialiser l'appareil.

### CAPTEUR

- Récepteur du signal de la télécommande (portée d'utilisation : 30° dans toutes les directions).

### MIC

- Microphone interne pour utilisation durant les appels téléphoniques. La sensibilité peut être réglée à partir du menu de réglage Settings (Paramètres).



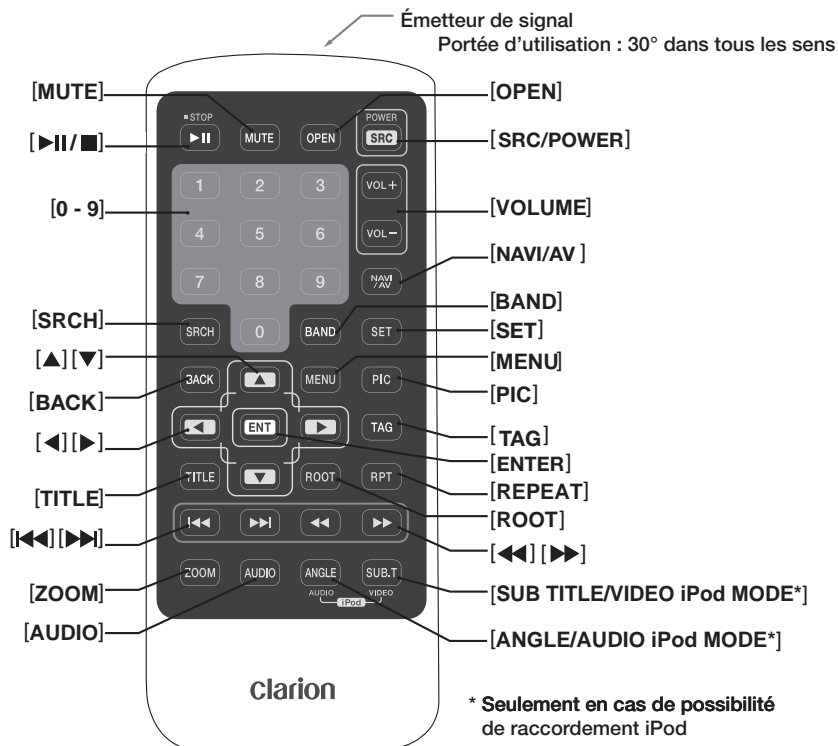

## Remplacement des piles

1. Appuyez sur la patte de retenue, sortez le compartiment des piles et enlevez les vieilles piles.
2. Insérez les piles CR2025 neuves et remettez le compartiment des piles dans la télécommande en l'y faisant glisser. Prenez soin d'insérer le compartiment dans le bon sens.

## Remarque :

Une utilisation incorrecte de la pile peut entraîner son explosion. Veuillez prendre note des consignes suivantes :

- Ne pas court-circuiter ni démonter ni chauffer la pile.
- Ne pas jeter la pile dans des flammes ni du feu.
- Mettre la pile au rebut comme il se doit.

## AVERTISSEMENT

Les piles alcalines (CR) boutons contiennent du perchlorate. Mettre la pile au rebut comme il se doit.

# Fonctions des boutons de la télécommande

Vous pouvez utiliser la télécommande aux fins de pilotage des appareils VX401 et VZ401.

## Remarque :

- Il se peut que la télécommande sans fil fonctionne moins bien sous la lumière directe du soleil.

## Modes partagés

### Boutons [VOLUME]

Boutons servant à monter ou à baisser le volume.

### Bouton sourdine [MUTE]

Bouton de mise en fonction et hors fonction de la sourdine.

### Bouton [POWER]

Appuyez sur ce bouton pour mettre l'appareil en fonction ou hors fonction.

### Bouton ouvrir [OPEN]

Appuyez sur ce bouton pour OUVRIRE ou FERMER l'écran motorisé (VZ401). Veuillez vérifier qu'il n'y a pas d'obstacles avant de le mettre en marche.

### Bouton source/alimentation [SRC/POWER]

- Appuyez brièvement sur ce bouton pour faire défiler les sources utilisables comme le syntonisateur AM/FM, le lecteur DVD, le baladeur iPod, la radio satellite SIRIUS ou l'entrée AUX.
- Appuyez longuement (plus d'une seconde) pour éteindre l'appareil.

### Bouton [MENU]

Appuyez sur ce bouton pour accéder au MENU PRINCIPAL. À partir du menu principal, vous pouvez sélectionner votre source désirée ou modifier vos paramètres.

### Bouton d'image [PIC]

- Appuyez sur ce bouton pour modifier les paramètres vidéo de luminosité, de couleur et de contraste de votre écran.

### Bouton réglage [SET]

Appuyez sur ce bouton pour accéder aux réglages du son.

### Bouton précédent [BACK]

Appuyez sur ce bouton pour quitter les menus de sélection et de réglage.

### Bouton [NAVI/AV]

Appuyez sur ce bouton pour basculer entre le mode de navigation et le mode précédent.

### Bouton entrée [ENTER]

Appuyez sur ce bouton pour accepter les données sélectionnées ou saisies.

## Mode SYNTONISATION ou radio satellite

### Bouton de bande [BAND]

Sert à syntoniser la bande de réception.

### Boutons [0 - 9]

- Utilisez le pavé numérique pour syntoniser la fréquence radio ou les stations de radio satellite.
- Utilisez-les pour choisir le numéro de présélection intégré à l'écran liste des présélections.

### Boutons [◀◀], [▶▶]

- Appuyez sur ces boutons pour rechercher la station précédente ou suivante en mode SYNTONISATION. En mode de Sirius Radio, vous faites défiler les catégories.

### Boutons [◀], [▶]

- Appuyez sur ces boutons pour sélectionner manuellement la station précédente ou suivante en mode SYNTONISATION ou en mode radio satellite.

### Boutons [▲], [▼], [◀], [▶]

- Appuyez sur les boutons [▲], [▼] pour faire défiler les présélections mises en mémoire en mode SYNTONISATION de la radio.
- Appuyez sur les boutons [◀], [▶] pour faire défiler les pages en mode SYNTONISEUR de la radio.

## Mode LECTEUR DVD

### Bouton [▶||■]

- Appuyez brièvement sur ce bouton pour assurer la lecture ou la pause du support audio ou vidéo.
- Appuyez longuement (plus d'une seconde) pour interrompre la lecture du support audio ou vidéo.

### Bouton de recherche [SEARCH]

- Appuyez sur ce bouton pour ouvrir le menu de recherche directe en mode DVD vidéo.

### Bouton entrée [ENTER]

- Appuyez sur ce bouton pour assurer la sélection, la lecture et la pause du support audio ou vidéo.

### Boutons [0 - 9]

- Appuyez sur ces boutons pour saisir les titres ou les chapitres DVD vidéo au moyen du pavé numérique.
- Appuyez sur ces boutons pour choisir le numéro de dossier ou de plage du disque CD et du disque MP3/WMA au moyen du pavé numérique.

### Bouton titre [TITLE]

Appuyez sur ce bouton pour accéder au menu des titres du disque DVD.

### Bouton racine [ROOT]

Appuyez sur ce bouton pour accéder au menu racine du disque DVD.

### Boutons [▲], [▼], [◀], [▶]

- Appuyez sur ces boutons pour sélectionner les articles à l'écran d'affichage menu du disque DVD vidéo.
- Appuyez sur les boutons [◀], [▶] pour faire défiler les pages en mode CD ou MP3/WMA.

## Fonctions des boutons de la télécommande

### Boutons [◀◀], [▶▶]

- Appuyez pour sélectionner le numéro du chapitre suivant ou précédent d'un DVD vidéo.
- Appuyez pour sélectionner la piste suivante ou précédente d'un CD.

### Boutons [◀], [▶]

Appuyez sur ces boutons pour effectuer une marche avant et arrière rapide. Appuyez à nouveau sur ceux-ci pour passer à une vitesse en marche arrière ou avant plus élevée tels que 2x, 4x, 8x et 16x. Appuyez une fois de plus pour rétablir la vitesse normale de lecture.

### Bouton répétition [REPEAT]

- Appuyez sur ce bouton pour assurer la répétition d'un chapitre en mode DVD vidéo ou d'une plage en mode CD ou MP3/WMA.
- Appuyez de nouveau sur ce bouton pour assurer la répétition d'un titre en mode DVD vidéo ou d'un dossier en mode MP3/WMA. En mode CD, cette opération permet d'actionner le mode Repeat all (répétition intégrale).
- Appuyez de nouveau sur ce bouton pour assurer la répétition intégrale en mode de lecture MP3/WMA.

### Bouton [ZOOM]

- Appuyez sur ce bouton pour mettre le zoom avant en fonction en mode DVD vidéo. Il est possible d'agrandir l'image jusqu'à 3x.

### Bouton [AUDIO]

- Appuyez sur ce bouton pour actionner la fonction AUDIO en mode DVD vidéo.

### Bouton sous-titres [SUB-T]

- Appuyez sur ce bouton pour afficher les sous-titres en mode DVD vidéo.

### Bouton [ANGLE]

- Appuyez sur ce bouton pour actionner la fonction ANGLE en mode DVD vidéo lorsque le repère d'angle de prise de vue s'affiche à l'écran.

### Mode MENU PRINCIPAL

#### Bouton [▶|■]

#### Bouton [BAND]

#### Bouton [TAG]

Appuyez sur pour faire défiler les sources disponibles et les paramètres.

#### Boutons [▲], [▼], [◀], [▶]

Appuyez pour faire défiler les touches disponibles.

#### Bouton entrée [ENTER]

Appuyez pour sélectionner le menu.

# 4. MESURES DE PRÉCAUTION

## Panneau de commande

Pour une plus longue durée de vie, veuillez lire les mesures de précaution suivantes.

- Le panneau de commande fonctionne correctement à des températures comprises entre 0° et 60° C.
- Aucun liquide (boisson, parapluie, etc.) ne doit atteindre l'appareil, car il pourrait endommager les circuits internes.
- Ne démontez ou ne modifiez pas l'appareil de quelque façon que ce soit. Cela risque de l'endommager.
- Soumettre le panneau de commande à des chocs peut causer des ruptures, des déformations ou d'autres dommages.
- Évitez de brûler l'écran avec des cigarettes.
- En cas d'anomalie, faites vérifier l'appareil par le magasin où vous l'avez acheté.
- N'essayez pas d'insérer d'objet ou de fouiller dans l'espace compris entre le panneau de commande et le corps principal lorsque le panneau est relevé.
- La télécommande peut ne pas fonctionner si le capteur de télécommande est exposé aux rayons directs du soleil.
- Par grand froid, le mouvement de l'écran peut ralentir et l'affichage peut devenir plus foncé, mais il ne s'agit pas là d'un dysfonctionnement. L'écran se remet à fonctionner normalement lorsque la température augmente.
- Les petits points noirs et brillants dans le panneau à cristaux liquides sont normaux dans les produits ACL.

## Port USB

- La clé USB peut sortir de son logement alors qu'elle est insérée pouvant ainsi représenter un danger durant la conduite. Dans de tels cas, vous pouvez utiliser un câble de rallonge USB commercial, etc, mais utilisez-le en toute sécurité selon votre propre jugement.
- Les clés USB doivent être reconnus comme des « périphériques de stockage de masse USB » pour fonctionner correctement. Certains modèles peuvent ne pas fonctionner correctement.

**Lorsque les données mémorisées sont perdues ou endommagées par hasard, Clarion ne peut être tenue responsable de quelque dommage que ce soit.**

Lorsque vous utilisez un bâton de mémoire USB, nous vous recommandons de sauvegarder au préalable les données qui y sont stockées en utilisant un ordinateur personnel, etc.

- Les fichiers de données peuvent être rompus lors de l'utilisation d'une clé USB dans la situation suivante :

Lorsque vous déconnectez la clé USB ou en tournant l'appareil hors tension pendant l'écriture ou la lecture de données.

Sous l'effet d'électricité statique ou de bruit électrique.

Connectez/déconnectez la clé USB quand elle n'est pas accessible.

- Certaines clés USB peuvent ne pas être insérées dans l'unité principale en raison de leur forme. Dans ce cas, utilisez un câble de rallonge vendu dans le commerce pour effectuer la connexion.
- La connexion à l'ordinateur n'est pas couverte.
- Les fichiers de musique (MP3, WMA, etc.) stockés dans la clé USB ne peuvent pas être lus.

## Nettoyage

### Nettoyage du boîtier

Utilisez un chiffon sec et doux pour essuyer doucement la poussière. Pour la saleté plus tenace, humectez un chiffon doux avec du détergent neutre dilué dans l'eau, essuyez doucement la saleté, puis essuyez de nouveau avec un chiffon sec.

N'utilisez pas de benzène, de diluant, de nettoyant à automobile, etc. car ces produits peuvent endommager le boîtier ou faire peler

la peinture. De plus, laisser des produits en caoutchouc ou en plastique en contact avec le boîtier pendant de longues périodes peut provoquer l'apparition de taches.

### Nettoyage de l'écran à cristaux liquides

L'écran à cristaux liquides attire la poussière; essuyez-le régulièrement avec un chiffon doux. La surface se raye facilement; ne la frottez pas avec des objets durs.

## Manipulation

- Le rebord des disques neufs peut être irrégulier. Lorsque de tels disques sont utilisés, le lecteur peut ne pas fonctionner ou le son peut sauter. Utilisez un stylo à bille ou l'équivalent pour ôter les irrégularités du rebord du disque.

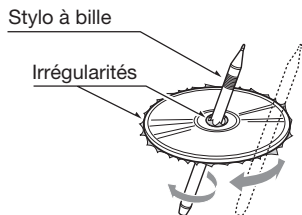

- Ne collez jamais d'étiquette ou n'écrivez jamais avec un stylo ou un crayon sur la surface du disque.
- Ne lisez jamais un disque qui présente du papier adhésif ou de la colle, ou dont la surface pèle. Si vous tentez de lire un tel disque, il peut devenir impossible de le sortir du lecteur DVD; il peut aussi endommager le lecteur DVD.
- N'utilisez pas de disques présentant de grandes rayures, déformés, fendus, etc. Leur utilisation peut provoquer un dysfonctionnement ou des dommages.
- Pour retirer un disque de son boîtier de rangement, appuyez sur le centre du boîtier et soulevez le disque en le tenant par les rebords.
- N'utilisez pas de feuilles de protection de disque disponibles dans le commerce ni de disques munis de stabilisateurs, etc. Ils peuvent endommager le disque ou le mécanisme interne.

## Rangement

- N'exposez pas les disques aux rayons directs du soleil ou à une source de chaleur.
- N'exposez pas les disques à une humidité ou à de la poussière excessive.
- N'exposez pas les disques à la chaleur directe des radiateurs.

## Nettoyage

- Pour retirer les traces de doigts et la poussière, utilisez un chiffon doux et frottez en ligne droite du centre du disque à la circonférence.
- N'utilisez pas de solvants, comme les nettoyants commerciaux, de produits antistatiques ou de diluant pour nettoyer les disques.
- Après utilisation d'un nettoyant spécial pour disque, laissez bien sécher le disque avant de l'utiliser.

## À propos des disques

- Chargez les disques avec précaution. Le panneau de commande se ferme automatiquement lorsqu'il est laissé ouvert un certain temps.
- Ne coupez jamais le courant et ne retirez pas l'appareil de la voiture avec un disque chargé.

### ATTENTION

**Pour votre sécurité, le conducteur ne devrait pas insérer ou éjecter un disque en ouvrant le panneau de commande pendant qu'il conduit.**

# 5. SYSTÈME DE DVD VIDÉO

Les DVD vidéo constituent une source vidéo numérique de haute qualité fournissant des images nettes et précises. Un disque de 12 cm contient un film ou quatre heures de musique.

## Caractéristiques des DVD vidéo

En plus de fournir les images et le son de haute qualité des DVD vidéo, cet appareil dispose des fonctions suivantes.

### Remarque :

- Les fonctions décrites dans ce chapitre, langue enregistrée, sous-titre, angles, etc. par exemple, diffèrent en fonction des DVD vidéo.

Reportez-vous aux directives fournies avec le DVD vidéo.

- Certaines fonctions des disques peuvent être différentes de celles qui sont décrites dans ce manuel.

### Fonction multison

Le DVD vidéo peut mémoriser jusqu'à 8 langues pour un film; choisissez la langue que vous préférez.

- Les langues enregistrées sur le disque sont indiquées par l'icône ci-dessous.



### Fonction multi-angle

Si un film sur DVD vidéo est filmé sous différents angles, vous pouvez sélectionner l'angle voulu.

- Le nombre d'angles enregistrés est indiqué par l'icône ci-dessous.

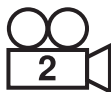

### Fonction sous-image (sous-titres)

Des sous-titres, correspondant à un maximum de 32 langues, peuvent être enregistrés sur un DVD vidéo, et vous pouvez choisir la langue des sous-titres que vous désirez voir.

- Le nombre de langues de sous-titres enregistrées est indiqué par l'icône ci-dessous.



### Fonction multihistoire

Lorsqu'un DVD vidéo contient plus d'une histoire pour un film, vous pouvez choisir l'histoire que vous désirez voir. Les procédures de fonctionnement varient d'un disque à l'autre; suivez les directives de sélection d'histoire fournies pendant la lecture.

### Écrans de menus

Des menus peuvent apparaître pendant la lecture du DVD vidéo afin que vous puissiez effectuer des réglages.

- Exemple de l'affichage d'un menu

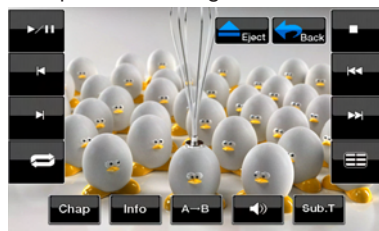

# Disques

## Disques lisibles

Ce lecteur DVD vidéo peut lire les disques suivants :

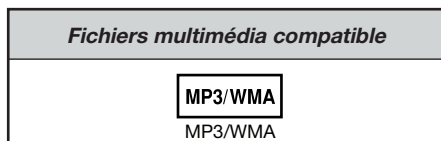

## À propos des disques CD Extra

Un disque CD Extra est un disque sur lequel deux sessions au total ont été gravées. La première session est une session audio et la deuxième, une session de données.

Les CD que vous avez créés avec plus d'une deuxième session de données ne peuvent pas être lus sur ce lecteur DVD vidéo.

### Remarque :

- Lorsque vous lisez un disque CD Extra, seule la première session est reconnue.

## À propos de la lecture des disques CD-R/ CD-RW (MP3, WMA)

Ce lecteur peut lire les disques CD-R/CD-RW préalablement enregistrés au format de CD de musique (MP3, WMA) ou au format CD vidéo.

## À propos de la lecture des disques DVD-R/RW ou DVD+R/RW

Ce lecteur ne peut pas lire les disques DVD-R/RW et DVD+R/ RW gravés en format de CD vidéo. Cependant, les fichiers MP3/WMA gravés sur des disques DVD-R/ RW et DVD+R/RW peuvent être lus.

## Disques ne pouvant pas être lus

Ce lecteur DVD vidéo ne peut pas lire les disques DVD-audio, DVD-RAM, CD photo, etc.

### Remarque :

- Il peut aussi être impossible de lire des CD gravés avec un graveur de CD-R ou de CD réinscriptibles (CD-RW). (Cause : caractéristiques des disques, fissures, poussière/saleté, poussière/saleté sur les lentilles du lecteur, etc.)
- Lorsqu'un disque CD-R ou CD-RW qui n'a pas été finalisé est inséré dans le lecteur, la lecture commence au bout d'un temps plus long. De plus, la lecture peut être impossible selon les conditions de gravure.
- Vous ne pouvez pas lire de CD SuperAudio. La lecture de ce CD n'est pas prise en charge, même s'il s'agit d'un disque hybride.

## À propos de la lecture de fichiers MP3/WMA

Ce lecteur peut lire les disques CD-R/CD-RW, DVD-R/ RW et DVD+R/RW sur lesquels des fichiers de musique MP3/WMA ont été gravés. Pour plus de renseignements, reportez-vous à la section Écoute d'un fichier MP3/WMA.

### Note sur les codes de région

Le système de DVD vidéo affecte un code de région aux lecteurs de DVD vidéo et aux disques DVD par région de vente. Les lecteurs de DVD vidéo vendus aux États-Unis peuvent lire les disques DVD ayant le code de région « ALL », « 1 » ou toute autre combinaison de chiffres contenant un « 1 ».

Le code de région des DVD vidéo est inscrit sur la pochette du disque, comme le montre l'illustration.



## À propos des marques de commerce déposées

---

- Ce produit contient une technologie de protection des droits d'auteurs protégée par un brevet des États-Unis et d'autres droits de propriété intellectuelle. L'utilisation de cette technologie de protection des droits d'auteurs doit être autorisée par Rovi Corporation; elle est destinée uniquement aux visionnements domestiques limités à moins d'une autorisation de Rovi Corporation. L'ingénierie inverse ou le démontage est interdit.
- Fabriqué sous licence de Dolby Laboratories. Dolby, Pro Logic et le symbole des deux D sont des marques de commerce de Dolby Laboratories.
- Les indications « Made for iPod » et « Made for iPhone » signifient qu'un accessoire électronique donné a été conçu pour être connecté à un iPod ou iPhone, respectivement, et que son fabricant certifie qu'il respecte les normes de performances d'Apple.  
L'entreprise Apple n'est pas responsable du fonctionnement de ce périphérique ni du respect, par celui-ci, des normes et réglementations relatives à la sécurité. iPhone et iPod sont des marques de commerce d'Apple Inc., déposées aux États-Unis et dans d'autres pays. iTunes® est une marque de commerce d'Apple Inc.
- HD Radio™ et les logos HD Radio et HD Radio Ready sont des marques de commerce propriétaires d'iBiquity Digital Corporation.
- La marque du mot Bluetooth® et les logos sont la propriété de Bluetooth® SIG, Inc. et toute utilisation de ces marques par Clarion Co., Ltd est sous licence. Les autres marques et noms de commerce sont la propriété de leurs détenteurs respectifs.
- SIRIUS, SIRIUS le logo de chien sont des marques de commerce déposées de SIRIUS XM Radio Inc.



# 6. PRINCIPES DE FONCTIONNEMENT

## Fonctionnement de base

### Remarque :

- Bien lire ce chapitre en vous référant au chapitre « 3. COMMANDES ».

### ⚠ ATTENTION

Lorsque l'appareil est sous tension, le démarrage et l'arrêt du moteur peuvent produire un son très fort si son volume est réglé au maximum.

Réglez le volume avec soin.

### Mise sous et hors tension

#### Remarque :

- Faites démarrer le moteur avant d'utiliser l'appareil.
- Évitez d'utiliser cet appareil pendant de longues périodes sans que le moteur tourne. Si vous déchargez trop la batterie, vous pourriez ne pas pouvoir faire démarrer le moteur; de plus, cela réduit la durée de vie de la batterie.

1. Démarrez le moteur. L'éclairage de l'interrupteur d'alimentation sur l'appareil est activé.
2. Appuyez sur le bouton [  SRC ] sur l'appareil pour le mettre sous tension.  
Ou appuyez sur le bouton [ SRC/POWER ] de la télécommande pour mettre l'appareil sous tension.
3. Pour mettre l'appareil hors tension, maintenez enfoncé le bouton d'alimentation [  SRC ] de l'appareil pendant plus de 2 secondes.  
Ou appuyez sur le bouton [ SRC/POWER ] de la télécommande pour mettre l'appareil hors tension plus de 1 seconde.



### Ouverture et fermeture du panneau de commande

Appuyez sur le bouton [ **OPEN** ] de l'appareil (VZ401). Le panneau de commande s'ouvrira.

Appuyez sur le même bouton pour fermer le panneau.

### ⚠ ATTENTION

- Ne bougez pas le panneau de commande en insistant et ne le forcez pas.
- Lorsque le panneau de commande fonctionne, faites attention à ne pas vous coincer les doigts ou la main entre le panneau et l'unité principale ou ses pièces mécaniques.
- Le conducteur ne devrait pas actionner le panneau de commande lorsqu'il conduit.

### Réglage de l'angle du panneau de commande

Touchez la touche de réglage pour entrer dans le mode Réglage de l'écran pour parvenir à l'angle souhaité (VZ401).

### Sélection d'un mode

1. Touchez la touche de la source désirée que vous souhaitez modifier à : Tuner (syntoniseur), Disc (disque), NAVI, USB, Sirius, AUX IN, AV IN, etc., iPod/iPhone.  
\* L'équipement externe non raccordé à cet appareil n'est pas affiché.



Touchez [ **10:00AM** ] pour afficher l'heure.

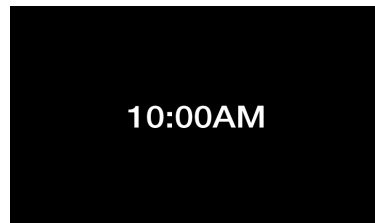

2. Appuyez sur le bouton [  ] SRC pour défiler à travers les sources disponibles.

# Fonctionnement de base

## Mettre le moniteur en fonction ou hors fonction

1. Appuyez sur le bouton **Monitor OFF** du menu principal pour éteindre l'écran.
2. Appuyez de nouveau sur le bouton pour allumer l'écran du moniteur.

**[Monitor off]** : Sert à éteindre l'écran.

**[Audio off]** : Sert à éteindre l'audio de la source.

## Réglage du volume

Appuyez sur les boutons **[VOL-]/[VOL+]** pour régler le volume.

**[VOL-]**: Diminution du volume.

**[VOL+]**: Augmentation du volume.

- Le volume indiqué sur l'écran couvre une plage allant de 0 (min.) à 40 (max.).

### ! ATTENTION

Lorsque vous conduisez, prenez soin de régler le volume de l'appareil de manière à ce que vous puissiez entendre les sons extérieurs.

## Sourdine

Appuyer sur le bouton **[MUTE]** de la télécommande pour la mise en fonction et hors fonction de la sourdine.

## Configuration des paramètres

1. Appuyez sur **[Settings]** pour accéder au menu de configuration des paramètres.
2. Appuyez sur la touche du mode désiré. Les modes apparaissent dans l'ordre suivant :
  - Généralités
  - Audio
  - Régional
  - Réglage Moniteur
  - Vidéo
  - Classe
  - Autres



3. Effectuez le réglage pour l'élément désiré. Pour plus de détails, reportez-vous aux sections suivantes.

## Réglage du son

1. Touchez la touche **[Audio Settings]** sur l'écran ou appuyez sur la touche **[SET]** de la télécommande.



2. Touchez la touche de l'élément pour le régler.



3. Touchez les touches **[▼]** ou **[▲]** pour défiler entre les pages.
  4. Touchez la touche **[↶]** pour revenir à l'écran précédent.
- \* Dans les sections suivantes seuls les détails concernant les réglages sont décrits, les procédures de sélection des éléments ont été omises.



## Réglage de l'EQ

L'EQ peut se régler de la façon suivante.

1. Touchez la touche **[◀]** ou **[▶]** pour sélectionner vos réglages.
2. Sélectionnez **User** pour définir vos paramètres de préférence.
3. Sélectionnez depuis la liste de réglage préconfigurée : **Plat**, **Jazz**, **Pop** ou **Classique**.

# Fonctionnement de base

## Réglage des basses

Le gain et la fréquence des basses peuvent se régler de la façon suivante :

1. Touchez les touches [ + ] ou [ - ] pour régler le niveau désiré.
2. Pour régler la fréquence centrale des basses, saisissez l'ajustement audio dans le menu des Réglages.
3. Pour régler le Facteur de qualité Q des graves, saisissez l'ajustement audio dans le menu des Réglages.

## Réglage des aigus

Le gain et la fréquence des aigus se règlent de la façon suivante :

1. Touchez la touche [ + ] ou [ - ] pour régler le niveau désiré.
2. Pour régler la fréquence centrale des aigus, ouvrez le réglage Audio du menu de configuration.

## Réglage de la balance et de l'équilibre avant/arrière

La balance ou l'équilibre avant/arrière peuvent se régler de la façon suivante.

1. Touchez la touche [F] (avant) ou [R] (arrière) pour régler l'équilibre avant/arrière.
  - Le réglage par défaut de l'usine est 0.  
(Plage de réglage : avant 9 à arrière -9)
2. Touchez la touche [L] (gauche) ou [R] (droite) pour régler la balance gauche/droite.
  - Le réglage par défaut de l'usine est 0.  
(Plage de réglage : gauche -9 à droite 9)

## Réglage du haut-parleur d'extrêmes graves

Le haut-parleur d'extrêmes graves peut se régler de la façon suivante.

1. Touchez la touche [ - ] ou [ + ] pour régler le niveau du haut-parleur d'extrêmes graves.
  - Le réglage par défaut de l'usine est 0.  
(Plage de réglage : gauche -9 à droite 9)

## Réglage de l'intensité

L'intensité peut se régler de la façon suivante.

1. Touchez la touche [◀] ou [▶] pour monter ou diminuer l'intensité.

## Réglage de l'horloge

1. Touchez la touche [Settings]. Le menu Settings s'affiche.
2. Touchez la touche [Clock] dans le sous-menu **General**.
3. Réglez l'heure en appuyant sur les chiffres sur l'écran. Après avoir entré l'heure, vous pouvez choisir AM ou PM si le mode horloge est réglé sur 12 heures.

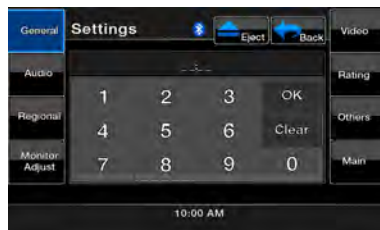

4. Touchez la touche [Clock Mode] pour modifier le format d'affichage de l'heure de 12 à 24 heures

## Restauration des réglages par défaut de l'usine

1. Touchez la touche [Settings]. Le menu Settings s'affiche.
2. Touchez la touche [Others].
3. Touchez la touche [Reset]. Sélectionnez [YES] pour rétablir les réglages par défaut d'usine de votre appareil. Cette fonction efface la mémoire de l'appareil et vous devez réinitialiser tous les éléments personnalisés, comme les préréglages du syntoniseur.

**REMARQUE :** Une fenêtre vous demandera de confirmer que vous voulez utiliser les paramètres par défaut. L'appareil fermera automatiquement le panneau.

# Fonctionnement de la radio

## Écoute de la radio

1. Touchez la touche **Tuner** sur l'écran du menu principal. L'écran du mode syntoniseur apparaît.
2. Touchez la touche **[BAND]** ou appuyez sur le bouton **[Band]** de la télécommande pour sélectionner la bande radio. À chaque pression sur le bouton, la bande de réception de la radio change dans l'ordre suivant : FM1, FM2, FM3, AM, FM1...



- |  |                                      |
|--|--------------------------------------|
| 1 - Touche de bande                      | 7 - Touche de recherche vers le bas  |
| 2 - Touche de balayage                   | 8 - Touche de recherche vers le haut |
| 3 - Touche de Syntonisation vers le haut | 9 - Touche Éjecter                   |
| 4 - Touche de Syntonisation vers le bas  | 10 - Touche du menu principal        |
| 5 - Touche de réglages du son            | 11 - Écran du syntoniseur            |
| 6 - Touche de liste                      |                                      |

## Syntonisation de recherche

1. Touchez la touche **[BAND]** pour sélectionner la bande de fréquences désirée (FM ou AM).
2. Touchez la touche **[▲ Seek]** ou **[▼ Seek]** pour rechercher automatiquement une station.
  - Lorsque la touche tactile **[▲ Seek]** est touchée, la recherche de station s'effectue vers les fréquences supérieures.
  - Lorsque la touche tactile **[▼ Seek]** est touchée, la recherche de station s'effectue vers les fréquences inférieures.

## Syntonisation manuelle

1. Touchez la touche **[BAND]** pour sélectionner la bande de radio désirée (FM ou AM).
2. Touchez la touche **[M-Seek ▲]** ou **[M-Seek ▼]** pour chercher automatiquement une station.
  - Lorsque la touche tactile **[M-Seek ▲]** est touchée, la recherche de station s'effectue vers les fréquences supérieures.
  - Lorsqu'on appuie sur la touche **[M-Seek ▼]**, la recherche de station est effectuée vers les fréquences inférieures.

## Rappel d'une station présélectionnée

Deux façons permettent de rappeler une station présélectionnée.

- Utilisation du syntoniseur :
  1. Touchez la touche **[BAND]** pour sélectionner la bande désirée (FM ou AM) sur le syntoniseur.
  2. Touchez la touche **[List]** pour afficher l'écran de la liste présélectionnée.
  3. Touchez le numéro de pré-réglage (1 à 12) sur le syntoniseur.
  4. Touchez **[▲]** ou **[▼]** pour sélectionner la station suivante en haut ou en bas dans la liste des présélections.
  5. Touchez **[PS]** pour commencer le balayage des stations pré-réglées.
- Utilisation de la télécommande :
  1. Appuyez sur le bouton **[BAND]** pour sélectionner la bande désirée (FM ou AM) sur la télécommande.
  2. Appuyez sur le numéro de pré-réglage (1 à 12) sur le pavé numérique.

## Mémoire manuelle

1. Touchez la touche **Band** désirée pour sélectionner la bande que vous désirez mémoriser.
2. Syntonisez la station que vous désirez mémoriser avec la recherche de syntonisation, la syntonisation manuelle ou la syntonisation présélectionnée.
3. Touchez et maintenez le doigt sur la touche tactile de présélection pendant plus de 2 secondes pour mémoriser la station actuelle.

## Mémorisation automatique

La mémorisation automatique (AS) est une fonction permettant de mémoriser jusqu'à 12 stations syntonisées séquentiellement de façon automatique. Si 12 stations recevables ne peuvent pas être reçues, une station précédemment mémorisée reste intacte à la position de mémoire.

1. Touchez la touche **[BAND]** pour sélectionner la bande désirée. (FM ou AM)
2. Touchez et maintenez la touche **[Auto Store]** pour démarrer la fonction de mémorisation automatique.  
Un bip retentit et les stations dont la réception est bonne sont automatiquement mémorisées aux canaux pré-réglés.

## Fonctionnement de la radio

### Balayage des stations présélectionnées

Le balayage des stations présélectionnées permet de recevoir les stations mémorisées en ordre dans la mémoire de présélection. Cette fonction utile sert à rechercher la station désirée dans la mémoire.

1. Touchez la touche **[Band]** pour sélectionner la bande désirée. (FM ou AM)
2. Touchez la touche **[List]** pour afficher l'écran de la liste présélectionnée.
3. Touchez la touche **[PS]** pour lancer le balayage des stations présélectionnées.  
L'appareil commence le balayage séquentiel de chaque station pendant 10 minutes. Les stations présélectionnées dont le signal est faible, seront sautées.

4. Lorsque la station désirée est syntonisée, appuyez sur la touche **[PS]** une nouvelle fois pour continuer à recevoir cette station.

### Réglage LOC/DX

Le réglage DX / LOC permet de modifier la sensibilité du syntoniseur afin de séparer des stations peu espacées. Cette fonctionnalité est utile dans les régions où de nombreuses stations de radio sont proches les unes des autres.

1. Touchez la touche **[List]** pour afficher l'écran de la liste présélectionnée.
2. Touchez la touche **[LOC]** pour passer à la sensibilité DX du syntoniseur.
3. Touchez la touche **[LOC]** pour passer à la sensibilité locale du syntoniseur.

## Commandes du lecteur DVD vidéo

### Modification des réglages du système de DVD

#### Remarque :

Si l'opération de configuration est effectuée au milieu de la lecture d'un DVD vidéo, la lecture du disque reprend à partir du début.

### Sélection du menu de configuration DVD

1. Touchez la touche **[Settings]** sur l'écran du menu principal pour accéder au menu de configuration vidéo.
2. Touchez la touche **[Video]**. Le menu vidéo s'affiche.

### Configuration de la taille de l'écran

1. Touchez la touche **[Aspect Ratio]** dans le sous-menu **Vidéo** pour modifier la taille de l'écran.
  2. Touchez le format d'image désiré : **4:3** ou **16:9**.  
Le réglage par défaut d'usine est **16:9**.
- Quand vous regardez une grande image sur un écran classique du moniteur arrière (4:3), les parties les plus à gauche et à droite de l'écran sont coupées.

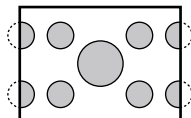

Cette fonction permet d'afficher sur tout l'écran une partie importante de l'image. Dans certains cas l'image est affichée pendant un panoramique (défilement).

- Quand vous regardez une grande image sur un grand écran de type moniteur arrière (16:9), les parties les plus à gauche et à droite de l'écran ne sont pas coupées.

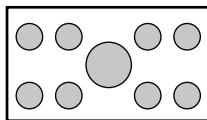

### Configuration du système de format vidéo

1. Touchez la touche **[Aux IN]** dans le sous-menu **Vidéo** pour configurer le système de format vidéo.
2. Touchez le format requis : **Auto**, **PAL** ou **NTSC**.  
Le paramètre par défaut est **Auto**.

### Configuration de la luminosité de l'entrée AUX

1. Touchez la touche **[Aux Input Sen]** dans le sous-menu **Vidéo** pour configurer le système de format vidéo.
2. Touchez le niveau désiré de luminosité affiché : **Bas**, **Moyen** ou **Haut**.  
Le paramètre par défaut est **Moyen**.

# Commandes du lecteur DVD vidéo

## Établissement du mot de passe du niveau de contrôle parental

Le réglage par défaut d'usine est 0000.

1. Dans le **Menu principal** Touchez la touche **[Settings]**.
  2. Touchez la touche **[Rating]** sur l'écran.
  3. Touchez la touche **[Set Password]** (Réglage du mot de passe), le pavé numérique s'affiche.
- Ensuite, saisissez le mot de passe par défaut et appuyez sur la touche **[OK]**. L'écran affiche « New Password » (nouveau mot de passe).

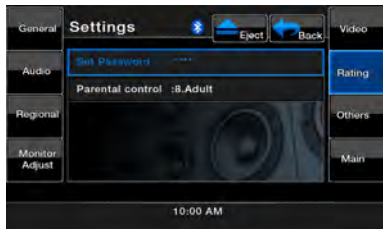

4. Touchez de nouveau la touche **[Set Password]** (Réglage du mot de passe), le pavé numérique s'affiche. Saisissez un nouveau mot de passe et appuyez sur la touche **[OK]**. Ensuite, l'écran affiche « Enter Password Again » (Resaisir le mot de passe).
5. Touchez la touche **[Set Password]** (Réglage du mot de passe) une troisième fois et saisissez le même mot de passe qu'à l'étape 4. L'écran affiche ensuite « Locked » (verrouillé) et le nouveau mot de passe est réglé.

**Remarque :** *Lorsqu'un disque avec des restrictions de visionnement est inséré, une fenêtre vous demande de saisir un mot de passe. Le disque ne peut pas être visionné tant que le mot de passe correct n'est pas saisi.*

## Réglage du niveau de contrôle parental

1. Touchez la touche **[Settings]** dans le menu principal.
2. Touchez la touche **[Parental Control]** dans le sous-menu **Rating**. Les sélections de contrôle parental s'affichent.
3. Touchez la classification désirée du niveau de contrôle parental. Utilisez ce tableau pour établir le niveau parental.

Kid Safe	ADÉQUAT POUR LES ENFANTS
G	AUDIENCES GÉNÉRALES
PG	PRÉSENCE DES PARENTS SUGGÉRÉE
PG13	SOUS SURVEILLANCE ÉTROITE DES PARENTS
PG-R	PRÉSENCE DES PARENTS
R	(17 ANS ET PLUS)
NC-17	(18 ANS ET PLUS) UNIQUEMENT
Adult	POUR ADULTES SEULEMENT

- Le contenu limité par le contrôle parental varie avec le code des pays.

**Remarque :** *La cote ne peut être choisie qu'en état de mot de passe déverrouillé et les limites ne peuvent être définies qu'en mot de passe verrouillé.*

## Visionnement/écoute d'un disque

**Remarque :** *Veillez consulter le diagramme dans le chapitre COMMANDES.*

Pour charger un disque :

1. Appuyez sur le bouton **[OPEN/CLOSE]** pour rétracter le panneau de commandes. (VZ401 seulement)
2. Insérez un disque au centre de la fente d'insertion, l'étiquette sur le dessus.

### ⚠ ATTENTION

**Pour votre sécurité, le conducteur ne devrait pas insérer ou éjecter un disque en ouvrant le panneau de commande pendant qu'il conduit.**

## Remarque :

- *N'insérez jamais de corps étranger dans la fente d'insertion de disque.*
  - *Si le disque ne s'insère pas facilement, il peut y avoir un autre disque dans le mécanisme ou l'appareil peut aussi avoir besoin d'une réparation.*
  - *Les disques de 8 cm (un seul morceau) ne peuvent pas être utilisés.*
3. Le disque est lu automatiquement.

### ⚠ AVERTISSEMENT

**Certaines vidéos sont gravées à des niveaux sonores supérieurs aux niveaux désirés. Augmentez progressivement le volume à partir du minimum une fois la lecture du disque vidéo commencée.**

## Éjection d'un disque

1. Touchez le centre du panneau de commandes.
2. Touchez la touche **[▲ Eject ]**.  
\* Si un disque est laissé plus de 10 secondes en position éjectée, il est automatiquement rechargé. Cependant, dans ce cas, le mode reste en mode syntoniseur (Tuner).

**Remarque :** *Vous pouvez endommager un disque si vous le forcez dans la fente avant son rechargement automatique.*



# Commandes du lecteur DVD vidéo

## Écran du mode lecteur DVD

Après le chargement du disque, le mode lecture entre automatiquement en fonction.

Appuyez sur l'écran du disque chargé pour afficher le menu DVD vidéo. Si vous ne touchez pas l'écran pendant 25 secondes, l'affichage revient à l'écran de lecture.

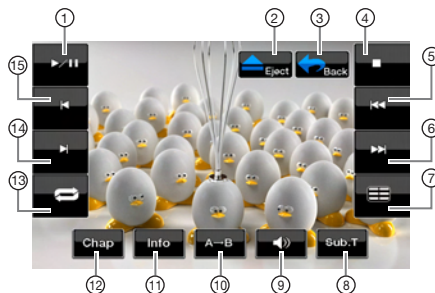

- |                                     |                                      |
|-------------------------------------|--------------------------------------|
| 1 - Touche Lecture/Pause            | 8 - Touche de la liste de sous-titre |
| 2 - Touche Éjecter                  | 9 - Touche du Son                    |
| 3 - Touche du menu principal        | 10 - Touche Segment répéter          |
| 4 - Touche Arrêt de la lecture      | 11 - Touche d'informations           |
| 5 - Touche de la lecture précédente | 12 - Touche de chapitre              |
| 6 - Touche de la lecture suivante   | 13 - Touche Répéter                  |
| 7 - Touche de la liste de titre     | 14 - Touche d'avance rapide          |
|                                     | 15 - Touche de recul rapide          |

## Arrêt de la lecture

1. Touchez la touche [■]. La lecture s'arrête.
2. Pour reprendre la lecture, touchez la touche [■]. La lecture reprend à partir de la scène où la lecture s'est arrêtée.

## Lecture/Pause de la lecture

1. Touchez la touche [▶/||] pour pauser durant la lecture.
2. Retouchez la touche [▶/||] pour reprendre la lecture.

## Saut (recherche) d'un chapitre

1. Touchez la touche [◀◀] ou [▶▶] pendant la lecture.  
Autant de chapitres sont sautés vers l'avant ou l'arrière que vous appuyez de fois sur la touche. La lecture reprend après.

## Avance et recul rapide

1. Touchez la touche [▶▶] ou [◀◀] pour commencer votre avance ou recul rapide pendant la lecture. La lecture commence à 2 fois la vitesse, puis accélère à 4, 8 et 16 fois la vitesse à chaque nouvelle pression.  
\* Aucun son n'est reproduit pendant l'avance et le recul rapides.

\* La vitesse de l'avance et du recul rapides peut varier selon le disque.

## Options de recherche directe

Vous pouvez localiser le début d'une scène au moyen de l'heure, d'un numéro de chapitre ou d'un titre gravé sur le disque DVD vidéo.

1. Lorsque l'écran du mode lecteur de DVD est affiché, touchez la touche [Chap].
2. Le menu Options de recherche directe s'affiche avec les options de recherche qui sont disponibles :
  - **Titre**  
Grand segment de la zone de données du disque.
  - **Chapitre**  
Petit segment pour diviser la zone de données du disque.
  - **Temps**  
Temps particulier sur le disque.
3. Touchez la méthode de recherche directe que vous voudriez utiliser.
4. Entrez le numéro du titre/chapitre/temps que vous désirez lire au moyen des touches numériques [0] à [9].
5. Touchez la touche [OK] pour confirmer.

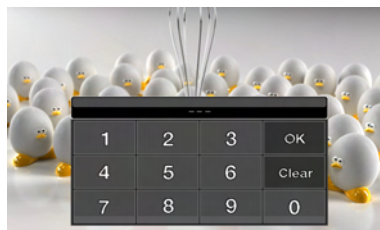

La lecture commence à partir de la scène du numéro de saisie du titre, de l'heure ou du numéro de chapitre

\* Si le numéro du titre/chapitre/temps ayant fait l'objet de la saisie n'existe pas ou que la recherche au moyen d'un numéro de plage s'avère impossible, l'image à l'écran ne change pas.

## Lecture répétitive

Cette opération permet de lire de façon répétitive des chapitres gravés sur le DVD vidéo.

1. Affichez l'écran du mode du lecteur DVD, touchez la touche [↺] pour Chapter Repeat (Répéter des chapitres).
2. Retouchez la touche [↺] pour Title Repeat (répéter le titre).
3. Retouchez la touche [↺] pour arrêter la répétition de la lecture.

# Commandes du lecteur DVD vidéo

## Répétition A → B

Sélectionnez le passage à répéter.

1. Touchez la touche **[A → B]** pour sélectionner la position de départ de la boucle de répétition.
2. Retouchez la touche **[A → B]** pour sélectionner la position de fin de la boucle de répétition. La boucle de répétition commence.
3. Retouchez la touche **[A → B]** pour arrêter la répétition.

## Utilisation du menu de titres

Sur les DVD contenant deux ou plusieurs titres, vous pouvez faire un choix de lecture à partir du menu de titres.

1. Affichez l'écran du mode du lecteur DVD, touchez la touche **[≡]** durant la lecture. L'écran du menu de titres s'affiche.  
\* Selon le disque, le menu de titres peut ne pas être appelé.
2. Sélectionnez l'élément de menu désiré à l'aide de la touche de curseur dans le menu.
3. Touchez la touche **[ENT]** pour accepter l'élément de menu sélectionné.
4. Touchez la touche **[Back]** pour masquer le pavé numérique.

## Changement de l'emplacement du pavé numérique

Si les éléments de menu sont difficilement visibles à l'aide des boutons du pavé numérique, vous pouvez toucher la touche **[Left]** (gauche) ou **[Right]** (droite) pour déplacer le panneau du pavé numérique de l'autre côté de l'écran.

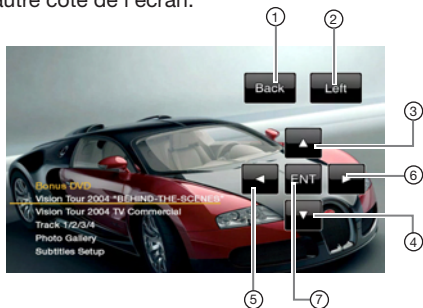

- |                                      |  |
|--------------------------------------|--|
| 1 - Touche Back (précédent)          | 5 - Touche de sélection vers la gauche |
| 2 - Touche Left (gauche)             | 6 - Touche de sélection vers la droite |
| 3 - Touche de sélection vers le haut | 7 - Touche ENT (entrée)                |
| 4 - Touche de sélection vers le bas  |  |

## Changement des langues

Sur les disques dont les pistes ont fait l'objet d'un enregistrement en deux ou plusieurs langues, vous pouvez passer d'une langue à l'autre en cours de lecture.

1. Touchez la touche audio **[🔊]** pendant la lecture.
  - Chaque fois que vous touchez cette touche, vous pouvez changer de langue.
  - Il se peut que le changement de langue prenne un certain temps.
  - \* Un disque peut comporter jusqu'à huit pistes sonores qui peuvent être enregistrées. Pour plus de renseignements, reportez-vous à la mention sur le disque. (8) Ce nombre indique que l'enregistrement comporte huit pistes sonores).
  - \* Lorsqu'on met l'appareil en fonction et qu'on remplace l'ancien disque par un nouveau, la langue par défaut faisant l'objet de la sélection est celle dont la configuration s'est effectuée en usine. Si cette langue n'a pas été enregistrée, la langue spécifiée sur le disque.
  - \* Selon le disque, la permutation peut s'avérer totalement impossible, sauf en partie au cours du déroulement de certaines scènes.
2. L'écran de mode LECTEUR DVD fait l'objet d'un masquage 5 secondes après votre sélection.

## Permutation de sous-titres

Sur les disques DVD dont les pistes ont fait l'objet d'un enregistrement en deux ou plusieurs langues sous-titrées, vous pouvez passer d'un sous-titre à l'autre en cours de lecture.

1. Appuyez sur **[Sub T.]** en cours de lecture.
  - Chaque fois que vous appuyez sur cette touche, vous pouvez permuter parmi les sous-titres.
  - Il se peut que le changement de sous-titre prenne un certain temps.
  - \* Un disque peut comporter jusqu'à trente-deux types différents de sous-titres. Pour plus de renseignements, reportez-vous à la mention sur le disque. (32) Ce nombre indique que l'enregistrement comporte huit types de sous-titres).
  - \* Selon le disque, la permutation peut s'avérer totalement impossible, sauf en partie au cours du déroulement de certaines scènes.
2. L'écran de mode LECTEUR DVD fait l'objet d'un masquage 5 secondes après votre sélection.
3. Pour désactiver les sous-titres, répétez en touchant la touche **[Sub T.]** (Sous-titrage) jusqu'à ce que les sous-titres affichent « subtitle off ».

## Modification des angles de prise de vue

Sur les disques DVD dont les images vidéo ont fait l'objet d'un enregistrement sous deux ou plusieurs angles de prise de vue, vous pouvez passer d'un angle à l'autre en cours de lecture.

1. Appuyez sur la touche **[Angle]** de la télécommande en cours de lecture. Chaque fois que vous appuyez sur cette touche, vous pouvez modifier l'angle de prise de vue.
  - \* Il se peut que la modification de l'angle de prise de vue prenne un certain temps.
  - \* Un disque peut comporter jusqu'à neuf angles de prise de vue différents. Pour plus de renseignements,



# Commandes du lecteur DVD vidéo

reportez-vous à la mention sur le disque. (Ce nombre indique une prise de vue multiangulaire).

- \* Sur quelques disques, le passage d'un angle de prise de vue à un autre peut s'effectuer en douceur ou en mode arrêt sur image temporaire.
- \* Selon le disque, la permutation peut s'avérer totalement impossible, sauf en partie au cours du déroulement de certaines scènes.
- \* Sur quelques disques, les scènes enregistrées sous deux ou plusieurs angles de prise de vue peuvent faire l'objet d'une lecture.

## Affichage de l'état de la lecture

Touchez la touche **[Info]** sur l'écran de mode lecteur DVD pour afficher l'état de la lecture.

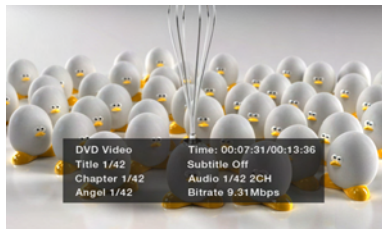

## ÉCOUTE D'UN CD



- |                                |   |
|--------------------------------|---|
| 1 - Touche Lecture/Pause       | 9 - Touche d'avance rapide                              |
| 2 - Touche Ejecter             | 10 - Touche de recul rapide                             |
| 3 - Touche du menu principal   | 11 - Informations média                                 |
| 4 - Touche Arrêt de la lecture | 12 - Informations de l'utilisateur (nom, artiste album) |
| 5 - Touche plage précédente    | 13 - Numéro de lecture de plage                         |
| 6 - Bouton plage suivante      | 14 - Heure de lecture de plage                          |
| 7 - Touche de réglages du son  |   |
| 8 - Touche de liste            |   |

## Arrêt de la lecture

1. Touchez la touche **[▶||]** pour arrêter la lecture.
2. Pour reprendre la lecture, touchez la touche **[▶||]** à nouveau.

## Saut de lecture (recherche)

Touchez la touche **[◀◀]** ou **[▶▶]** pendant

la lecture. Il se produit alors autant de sauts de lecture que vous appuyez de fois sur le bouton, après quoi la lecture commence.

- Appuyez sur le bouton **[▶▶]** pour commencer la lecture depuis le début de la plage suivante.
  - Appuyez sur le bouton **[◀◀]** pour commencer la lecture depuis le début de la plage actuelle.
- Si on appuie de nouveau sur ce bouton dans les deux secondes environ, la lecture commence depuis le début de la plage précédente.

## Avance et recul rapide

1. Touchez la touche **[▶]** ou **[◀]** pendant la lecture. Le média avancera à la vitesse 2x.
2. Retouchez pour augmenter la vitesse de défilement de 4x, 8x et 16x. Retouchez encore une fois pour rétablir la vitesse normale de lecture.

## Balayage des pistes

1. Touchez la touche **[List]** pour afficher l'écran de la Liste de disques.
2. Touchez la touche **[Scan]** pour commencer le prévisionnement les 10 premières secondes de chaque chanson sur le disque.

## Recherche au moyen d'un numéro de plage

Cette opération lance la recherche au moyen des numéros de plage faisant l'objet d'un enregistrement sur les CD.

1. Touchez la touche **[List]** pour afficher l'écran de la Liste de disques.
2. Touchez la touche **[Key]** pour afficher le pavé numérique.
3. Saisissez le numéro de la plage dont vous souhaitez faire la lecture avec le pavé numérique.
4. Touchez la touche **[OK]** pour confirmer.
  - Si le numéro de la plage ayant fait l'objet de la saisie n'existe pas ou que la recherche au moyen d'un numéro de plage s'avère non autorisée, l'unité reviendra à l'écran de la Liste.

## Sélection d'une plage sur la liste des plages

Cette fonction permet de sélectionner les plages dans une liste qui s'affiche à l'écran.

1. Touchez la touche **[List]** pour afficher l'écran de la Liste de disques.
2. Touchez le nom de la plage dans la liste affichée. La lecture de la plage sélectionnée s'amorcera.
3. Lorsque la plage souhaitée ne s'affiche pas à l'écran, touchez la touche **[▲]** ou **[▼]** pour faire défiler la liste des plages.
4. Touchez le titre de la plage souhaitée dans la liste. La lecture démarrera à partir du début de la plage correspondante.
5. Touchez la touche **[List]** pour revenir à l'écran principal.

# Commandes du lecteur DVD vidéo

## Arrêt de la lecture

1. Touchez la touche [■] pour arrêter la lecture.

## Réglages du son

1. Touchez la touche [Audio Settings] pour entrer le menu audio.

## Diverses fonctions de lecture

1. Touchez la touche [List] pour afficher l'écran de la Liste de disques.
2. Touchez la touche de la fonction que vous souhaitez commander.

**Répétition [↺] :** Touchez une fois pour lancer une seule répétition de page. Retouchez pour activer répéter tout. Pour arrêter la répétition, appuyez sur la même touche.

- Les symboles de répétition s'affichent dans la fenêtre Info au-dessus de la liste de chansons.

**Lecture aléatoire [↻] :** Touchez la touche pour lire les plages de manière aléatoire pendant la lecture. Retouchez la touche pour désactiver la fonction.

- Un symbole de lecture aléatoire s'affiche dans la fenêtre info au-dessus de la liste de chansons.

## Écoute d'un disque MP3/WMA

Cet ensemble constitue un modèle compatible avec les étiquettes ID3.

Il assure la prise en charge des étiquettes ID3 versions 2.4, 2.3, 1.1 et 1.0.

Lors de l'affichage, il accorde la priorité aux étiquettes versions 2.3 et 2.4.

Après l'insertion d'un appareil USB dans le logement USB ou si un disque est chargé, le mode de lecture entre automatiquement en fonction.

### En quoi consiste la technologie MP3/WMA ?

La technologie MP3 est un mode de compression audio faisant l'objet d'un classement au sein des normes MPEG à architecture à trois couches audio. La technologie WMA est un mode de compression audio élaboré par la société Microsoft.

Ces modes de compression audio ont conquis les utilisateurs d'ordinateurs personnels et sont devenus des formats normalisés.

Ils assurent la compression des données audio originales en les réduisant à 10 pour cent environ de leur taille initiale sans perte de qualité sonore. Ce qui signifie qu'on peut enregistrer à peu près dix CD audio sur un disque CD-R ou CD-RW afin de prolonger la durée d'écoute sans devoir changer constamment de disque.

### Remarque :

- Certains CD enregistrés en mode CD-R/RW peuvent toutefois s'avérer inutilisables.

## Affichage des titres MP3/WMA

Les données d'étiquetage comme le titre, l'artiste et le titre de l'album peuvent s'afficher sur un fichier MP3/WMA contenant les données en question.

## Précautions à prendre lors de la création d'un disque MP3

### • Extension des fichiers

1. Ajoutez toujours l'extension de fichier .MP3 ou .mp3 à un fichier MP3 et l'extension .WMA ou .wma à un fichier WMA en utilisant des lettres à un octet. Si vous ajoutez une extension autre que celle prescrite ou si vous oubliez de l'adjoindre au fichier, la lecture de ce dernier deviendra impossible. Si vous mélangez les lettres majuscules et minuscules pour les extensions de fichier, la lecture de ce dernier peut devenir impossible.
2. Les fichiers au format de données autre que MP3/WMA sont lus.

Les fichiers comportant un format non pris en charge donnent lieu à des sauts de lecture ou à la neutralisation possible des fonctions de balayage, de lecture aléatoire et de répétition.

### • Fichiers et disques qui ne sont pas pris en charge

Les fichiers et les disques avec les extensions suivantes ne sont pas pris en charge : \*.AAC, \*.DLF, \*.M3U, \*.PLS, MP3 PRO, les fichiers DRM (gestion numérique des droits), les disques dont la session n'est pas fermée.

### • Format logique (Système de fichiers)

1. Au moment de graver un fichier MP3/WMA sur un disque, veuillez sélectionner « **ISO9660 niveau 1 ou niveau 2 (sans inclure le format d'expansion)** » comme format du logiciel de gravure. La lecture normale peut s'avérer impossible si le disque fait l'objet d'un enregistrement sous un autre format.
2. Le nom du dossier et du fichier peut être affiché en tant que titre pendant la lecture du disque MP3/WMA, mais ce titre doit comporter au plus 31 caractères alphanumériques à un octet aux fins d'identification du nom du dossier et du fichier (y compris l'extension). La saisie d'un nombre supérieur de caractères alphanumériques au nombre prescrit risque de provoquer un affichage incorrect.

### • Entrée des noms de fichiers et de dossiers

Les noms utilisant les caractères de la liste de code sont les seuls noms de fichiers et de dossiers qui pourront être entrés et affichés. L'utilisation de tout autre caractère causera un affichage incorrect des noms de fichiers et de dossiers.

### • Protection contre les décharges électriques

10 secondes pour les CD audio (CDA)  
45 secondes pour les MP3 enregistrés à 44,1 kHz, 128 kbps  
90 secondes pour les WMA enregistrés à 44,1 kHz, 128 kbps

### • Structure du dossier

Un disque comportant un dossier à plus de 8 niveaux hiérarchiques entre en conflit avec la norme ISO 9660, ce qui en rend la lecture impossible.

# Commandes du lecteur DVD vidéo

## • Nombre de fichiers et de dossiers

1. Le nombre maximum admissible de dossiers est de 200 (y compris le répertoire racine), alors que le nombre maximum admissible de fichiers s'élève à 1500 (c'est-à-dire 1500 au plus par dossier). Ce qui représente le nombre maximum de plages pouvant faire l'objet d'une lecture.
2. Les plages se lisent dans l'ordre de l'enregistrement sur le disque. (Les pistes ne seront peut-être pas toujours lues dans l'ordre affiché sur l'ordinateur).
  - Un certain bruit peut se produire, selon le type de logiciel de codage utilisé lors de l'enregistrement.
  - Dans le cas d'une plage enregistrée à débit binaire variable (VBR), la durée de lecture de la plage s'affichant à l'écran peut différer légèrement de la durée de lecture réelle. Aussi, la valeur recommandée du débit binaire variable (VBR) s'échelonne-t-elle de 32 kbps à 320 kbps.
  - Après la sélection du disque, le mode lecture entre automatiquement en fonction.

## Lecture de dossiers MP3

Les fichiers et les dossiers sélectionnés pour la lecture (Recherche dossier, recherche fichier ou sélection dossier) sont accessibles selon l'ordre où ils ont été gravés sur le support. Par conséquent, l'ordre dans lequel ils devraient jouer, peut ne pas correspondre à l'ordre dans lequel ils sont effectivement lus.

Vous pourriez être capable de régler l'ordre dans lequel les fichiers MP3/WMA seront lus en attribuant des noms de fichiers commençant par un chiffre de lecture en séquence nombres comme « 01 » à « 99 ».

Par exemple, un support multimédia ayant la hiérarchie de dossier et de fichiers suivante est soumis à la recherche dossier, recherche fichier ou sélection dossier.

Consultez le diagramme ci-dessous

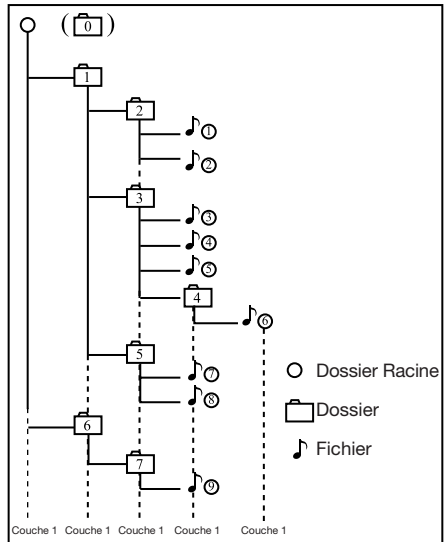

Le lecteur ne reconnaîtra que trois niveaux de dossiers et n'affichera pas les dossiers contenant d'autres dossiers. Dans l'exemple ci-dessus, l'appareil affichera les dossiers 2, 3, 5, et 7, mais pas le 1 ni le 6 puisqu'ils ne contiennent pas de dossiers.

# Commandes radio satellite SIRIUS

Cette fonction est accessible lorsqu'un syntoniseur radio satellite SIRIUS fait l'objet d'un raccordement au moyen du connecteur exclusif.

Il est recommandé d'utiliser cet appareil avec le récepteur suivant :  
Syntonisateur pour véhicule SiriusConnect - SCC1.

### Remarque :

La Radio Satellite SIRIUS comporte un service de souscription.

Veillez communiquer avec Radio Sirius pour lancer ou modifier votre souscription :

- Internet : [www.sirius.com](http://www.sirius.com)

Téléphone : 888 539-SIRIUS (747487)

### Sélection du mode radio satellite

Appuyez sur la touche **[SIRIUS]** sur l'écran du menu principal. Le système passe alors en mode radio satellite SIRIUS. L'écran du mode Sirius apparaît.

- Antenne débranchée ou endommagée : **NO ANT** (ERREUR D'ANTENNE)

### Confirmation de votre code de SIRIUS ID

1. Touchez la touche **[KEY]** sur l'écran du menu SIRIUS pour afficher le pavé numérique. Entrez « 0 » et appuyez sur « OK ». Votre code radio (nombre à 12 chiffres) s'affiche.

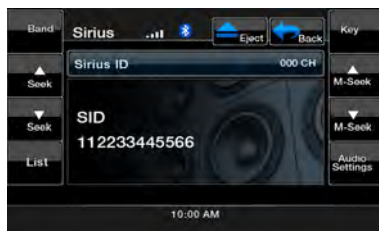

### Sélection des canaux

1. Touchez la touche **[List]** sur l'écran du menu SIRIUS pour accéder au mode d'aperçu de la liste de canaux.
2. Sélectionnez le canal avec les boutons **[Seek Up]** ou **[Seek Down]**. Seuls les canaux sujets à réception font l'objet d'une sélection. Les canaux verrouillés et non accessibles par contrat font l'objet d'un saut de syntonisation. Le récepteur se met aussitôt à la recherche du canal précédent ou suivant auquel vous avez accès.



### Sélection d'un canal par numéro

1. Touchez sur **[Key]** pour l'accès direct de l'écran de menu SIRIUS pour sélectionner directement le canal.
2. Saisissez le numéro du canal de la station désirée en appuyant sur les touches numériques de **[0]** à **[9]**.
3. Touchez la touche **[OK]** pour affiner la sélection. Si vous faites une erreur de saisie du numéro, vous pouvez la corriger en touchant sur **[Clear]**.

Mode d'emploi Français



- |  |   |
|--|---|
| 1 - Touche de bande                      | 7 - Touche de Syntonisation vers le bas |
| 2 - Signal satellite                     | 8 - Touche de réglages du son           |
| 3 - Touche Éjecter                       | 9 - Touche de liste                     |
| 4 - Touche du menu principal             | 10 - Touche de recul rapide             |
| 5 - Touche du pavé numérique             | 11 - Touche d'avance rapide             |
| 6 - Touche de Syntonisation vers le haut | 12 - Informations média                 |
|  | 13 - Informations de Canal SIRIUS       |

### Renseignements affichés en cours de réception

Les renseignements suivants s'affichent lorsque le radio satellite ne fonctionne pas en mode normal de réception.

- Lorsque le récepteur fait l'objet d'une mise en fonction la première fois ou après une remise à zéro : **UPD (MISE À JOUR)** suivi d'un pourcentage de réussite.
- Lors de la syntonisation d'un canal (alors qu'aucun signal ne fait encore l'objet d'une réception) : **NO SIG (TRANSMISSION DU SIGNAL EN COURS)**
- Sélection d'un canal sans signal de radiodiffusion : **INVLD CH (CANAL ERRONE)**
- Un canal non supporté par votre abonnement **CALL (COMPOSEZ) 888 539-SIRIUS**  
Composer (888) 539-747487 pour activer votre radio ou modifier votre abonnement.

# Commandes radio satellite SIRIUS

## Rappel d'une station présélectionnée

Le récepteur peut mémoriser jusqu'à vingt stations radio satellite. Pour accéder aux présélections, il suffit de toucher les touches de **Présélections**. Cette opération permet de stocker vos stations radio satellite préférées dans la mémoire du récepteur aux fins de rappel ultérieur.

1. Touchez la touche **[Band]** pour sélectionner la liste des présélections pour sélectionner ou enregistrer vos présélections.
2. Touchez la station affichée présélectionnée correspondante pour démarrer la lecture.  
\* Il existe cinq pages d'espace mémoire de présélection à votre disposition. Vous pouvez faire défiler les pages en touchant sur le côté droit de l'écran.
3. Touchez la touche **[Band]** pour revenir à l'écran précédent.

## Stockage automatique des présélections

1. Touchez le canal que vous désirez stocker.
2. Touchez la touche **[Band]** et maintenez pendant 2 secondes la touche de présélection correspondante pour enregistrer le canal sélectionné.

## Effacement d'une présélection

1. Touchez la touche **[Band]** et entrez le menu sélectionné.
2. Touchez la touche de présélection que vous désirez supprimer.
3. Touchez et maintenez la touche **[AS]** pendant plus de 3 secondes.



## Réception de stations par catégorie

La radio satellite permet de sélectionner une catégorie de canaux de diffusion (contenu).

1. Touchez la touche **[▲]** ou **[▼]** pour visualiser toutes les catégories valides.
2. Touchez la touche **[▲]** ou **[▼]** pour défiler dans les pages.
3. Touchez la touche élément de catégorie souhaitée pour sélectionner la catégorie.
4. Il suffit d'appuyer momentanément sur l'écran pour sélectionner le canal de votre choix.
5. Touchez la touche **[Back]** pour quitter le mode de réglage des catégories.

### Remarque :

Quand on entre dans le mode sélection de la catégorie, la catégorie du dernier canal faisant

l'objet d'une réception s'affiche en premier lieu à l'écran.

## Verrouillage de canaux (contrôle parental)

1. Touchez la touche **[List]** pour accéder au menu de liste.
2. Touchez la touche **[Lock]**. Le pavé numérique s'affiche.
3. Saisir le code pour verrouiller les canaux désirés.
4. Touchez la touche **[OK]** pour enregistrer le canal verrouillé.

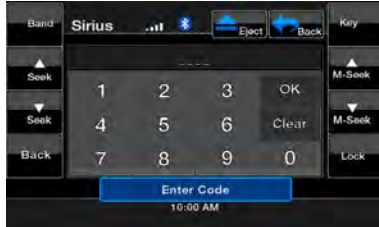

## Établissement du mot de passe

1. Touchez la touche **[Settings]** pour accéder à la liste de réglages.
2. Touchez la touche **[Rating]** pour afficher l'écran du mot de passe.
3. Saisissez le mot de passe sur le pavé numérique affiché.
4. Touchez la touche **[OK]** pour enregistrer.
5. Touchez la touche **[↔]** pour revenir au menu SIRIUS.

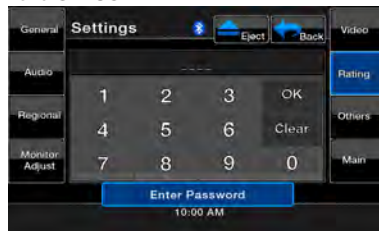

### Remarque :

Si vous définissez des mots de passe, vous devez saisir le bon code pour accéder à la liste de verrouillage. Lorsque vous sélectionnez le canal verrouillé par le clavier numérique, il affiche le clavier passe de. Seule la saisie d'un code correct activera la syntonisation du canal, si le mot de passe est incorrect le dernier canal s'affichera.

# 7. ACCESSOIRES

## Commandes iPod/iPhone

Les appareils iPod/iPhone peuvent être branchés avec le câble de branchement fourni avec l'iPod/iPhone, mais dans ce cas, vous ne pourrez entendre que le son. Pour visionner les films stockés dans l'iPod/iPhone avec l'image sur cet appareil, vous devez utiliser le câble de branchement spécial vendu séparément.

### Remarque :

- Ce système ne fonctionne pas ou risque de mal fonctionner s'il utilise des versions qui ne sont pas prises en charge.
- Pour des informations supplémentaires sur les modèles d'iPod/iPhone compatibles, consultez notre page d'accueil : [www.clarion.com](http://www.clarion.com)

### Remarques sur l'utilisation de l'iPod/iPhone de Apple

- Branchez pas un iPod/iPhone à cet appareil lorsque les écouteurs sont branchés à l'iPod/iPhone.
- Après le raccordement de l'iPod/iPhone à cet appareil, les boutons de commandes de l'iPod/iPhone sont désactivés pour le mode musique.
- En mode vidéo, ne pas utiliser les boutons de l'iPod/iPhone.
- En mode iPod, un écran spécial de commandes iPod/iPhone s'affiche à l'écran, qui diffère des écrans principaux des autres modes.
- En l'absence de données, l'affichage du titre reste vierge.
- L'iPod/iPhone s'utilise lorsque la commande de correction est mise hors fonction (OFF).
- Réglez les paramètres de langue de l'iPod / iPhone à l'anglais avant de connecter votre iPod / iPhone. Certains caractères des autres langues peuvent s'afficher incorrectement dans ce système.
- **Précautions concernant la consommation de la pile :**  
Si l'iPod/iPhone est branché à cet appareil et que sa pile est déchargée, il est possible que cette fonction ne fonctionne pas correctement. Si la pile est déchargée, assurez-vous de la recharger avant de brancher l'iPod/iPhone à cet appareil.

### Sélection du mode iPod

1. Branchez votre iPod/iPhone via l'USB.  
Le système détectera automatiquement le périphérique branché. L'icône iPod s'affichera à l'écran du menu principal.



- **Lorsqu'un iPod/iPhone est déjà branché**  
Touchez la touche [iPod] sur l'écran du menu principal. Le système passera au mode iPod et

commencera la lecture à partir de la position précédente.

### Commande de l'iPod/iPhone

#### Touches de commande

- Écran du mode audio iPod



- |                              |                               |
|------------------------------|-------------------------------|
| 1 - Touche Lecture/Pause     | 6 - Bouton plage suivante     |
| 2 - Touche Éjecter           | 7 - Touche de réglages du son |
| 3 - Touche du menu principal | 8 - Touche de liste           |
| 4 - Touche Vidéo/Musique     | 9 - Touche d'avance rapide    |
| 5 - Touche plage précédente  | 10 - Touche de recul rapide   |

#### [▶/||] Touche Lecture/Pause

- Utilisée pour commander la lecture et la pause.
  1. Touchez la touche en cours de lecture. La lecture s'interrompt.
  2. Pour reprendre la lecture, appuyez une autre fois sur la touche.

#### Touche Vidéo/Musique [Video]

- Touchez cette touche pour basculer du mode de fonctionnement aux modes Vidéo ou Musique.



# Commandes iPod/iPhone

## Remarque :

- Remarquez que tous les dispositifs iPod ne sont pas compatibles avec la sortie vidéo reliée à cet appareil.

## Touche page précédente [◀◀]

- Touchez cette touche pour lire la page précédente.

## Touche page suivante [▶▶]

- Touchez cette touche pour lire la page suivante.

## Touche de réglages du son [Audio Settings]

- Touchez cette touche pour retourner au menu Audio pour régler les paramètres audio.

## Touche d'avance rapide [▶]

- Touchez cette touche pour faire avancer rapidement la sélection de page.

## Touche de recul rapide [◀]

- Touchez cette touche pour faire reculer rapidement la sélection de page.

## Touche de liste [List]

- Touchez la touche List pour afficher l'écran de menu pour rechercher des pistes à lire.



- |                                 |                                 |
|---------------------------------|---------------------------------|
| 1 - Touche Défiler vers le haut | 4 - Touche [Folders] (Dossiers) |
| 2 - Touche Défiler vers le bas  | 5 - Touche répéter              |
| 3 - Touche [Return]             | 6 - Touche de lecture aléatoire |

## Touche Défiler vers le haut [▲]

- Touchez cette touche pour faire défiler vers le haut la liste des pages.

## Touche Défiler vers le bas [▼]

- Touchez cette touche pour faire défiler vers le bas la liste des pages.

## Touche [iPod Menu]

- Touchez cette touche pour retourner au menu précédent.

## Touche [Folders] (Dossiers)

- Touchez cette touche pour retourner à l'écran de recherche de la page principale.

## Touche répéter [↺]

- Touchez cette touche pour répéter la lecture de la page choisie.

## Touche de lecture aléatoire [Shuffle ∞]

- Touchez cette touche pour lire de façon aléatoire entre les pages.

## Visionnement des données vidéo dans l'iPod/iPhone (exclusif aux iPod/iPhone comprenant des fonctions vidéo)

Lors du raccordement d'un iPod/iPhone comprenant des fonctions vidéo au moyen du câble de raccordement facultatif de ce dernier, vous pouvez profiter des données vidéo et de diaporama stockées dans l'iPod/iPhone en les affichant à l'écran de cet appareil (et, à l'écran arrière, s'il y est raccordé).

### Remarque :

Ne raccordez pas l'iPod/iPhone à cet appareil lorsqu'un élément des listes de lecture vidéo fait l'objet d'une sélection sur l'iPod/iPhone.

1. Touchez la touche [Vidéo] sur l'écran du menu de mode audio de l'iPod. L'écran de lecture vidéo de l'iPod s'affiche.
2. Sélectionnez le genre de vidéo que vous désirez écouter en touchant le menu. La lecture de la vidéo commencera.

### Remarque :

La lecture de vidéo n'est pas disponible sur tous les appareils iPod/iPhone. Consultez le détaillant Clarion pour vous renseigner. Un câble de connexion optionnel ou un accessoire peut être requis pour cette fonction.

3. Pour arrêter la lecture de la vidéo, touchez l'écran. L'écran du menu de lecture vidéo de l'iPod s'affichera.
4. Touchez la touche [Music] pour retourner au menu audio de l'iPod.

### Remarque :

- Le message « AUDIO ONLY (audio seulement) » s'affiche à l'écran lorsque la voiture est en mouvement.
- La lecture de données d'images peut être impossible selon l'état de l'iPod/iPhone.
- Le réglage du volume des données vidéo est plus bas que celui des données audio. Assurez-vous de baisser le réglage du volume avant de passer à un autre mode.
- Ne pas sélectionner les catégories avec aucune piste enregistrée à partir de l'écran de menu de l'iPod. Ceci peut bloquer le fonctionnement de l'iPod/iPhone. Si un blocage de l'iPod/iPhone se produit, réinitialisez l'iPod/iPhone en suivant la procédure décrite dans le manuel de l'iPod/iPhone.
- La lecture audio peut être légèrement désynchronisée des images vidéo.

# Commandes USB

Ce système peut lire des fichiers audio (MP3/WMA) stockés dans une clé USB reconnue comme dispositif (périphérique) de mémoire de masse USB. Vous pouvez utiliser votre clé USB comme appareil audio en copiant simplement des fichiers audio sur celle-ci.

## Remarque :

- Ce système ne fonctionne pas ou risque de mal fonctionner avec certaines clés USB.
- Les fichiers protégés par une gestion numérique des droits (DRM) ne peuvent pas être lus.

## Remarques sur l'utilisation des clés USB

### • Remarques générales

- En l'absence de données, le message NO FILE (AUCUN FICHIER) s'affiche

### • Remarques sur les fichiers MP3/WMA

- Ce système peut lire les fichiers MP3/WMA stockés dans la clé USB.
- Ce système ne peut pas lire les fichiers DivX stockés dans la clé USB.
- Réglez la fréquence d'échantillonnage à :  
Pour les fichiers MP3 :
  - MPEG1 couche 3 : 32, 44,1, ou 48 kHz
  - MPEG2 couche 3 : 16, 22,05, ou 24 kHz
  - MPEG2.5 couche 3 : 8, 11,025, ou 12 kHzPour les fichiers WMA : 32, 44,1, ou 48 kHz
- Réglez le débit binaire à :  
Pour les fichiers MP3 :
  - MPEG1 couche 3 : 32 à 320 kbps (débit binaire variable)
  - MPEG2 couche 3 : 16 à 160 kbps (débit binaire variable)
  - MPEG2.5 couche 3 : 16 à 160 kbps (débit binaire variable)Pour les fichiers WMA : 32,48, 64, 80, 96, 128, 160, ou 192 kbps
- Ajoutez les extensions de fichier suivantes en utilisant des caractères à un seul octet :  
Pour les fichiers MP3 : « .MP3 » ou « .mp3 »  
Pour les fichiers WMA : « .WMA » ou « .wma »

### • Remarque sur la structure des dossiers

- La hiérarchie du dossier doit contenir moins de 8 niveaux hiérarchiques. Autrement la lecture est impossible.
- Le nombre maximum admissible de dossiers est de 200 (y compris le répertoire racine et les dossiers ne comprenant pas de fichier MP3/WMA).
- Le nombre maximum de fichiers admissibles dans un dossier est de 1500.
- Le maximum de fichiers alloués dans tous les répertoires est de 1500.
- Vous pouvez stocker des fichiers MP3 et WMA ensemble dans un dossier.

### • Remarque sur les titres d'étiquette

- Les limites sur la représentation des dossiers sont les mêmes que celles des modes MP3/WMA.

### • Représentation des dossiers dans la liste des dossiers

Les limites sur la représentation des dossiers sont les mêmes que celles des modes MP3/WMA.

## Sélection du mode de clé USB

Branchez votre clé USB via le connecteur USB. Touchez la touche **[USB]** pour sélectionner l'USB sur l'écran du menu principal.

Le système passe au mode USB et commence la lecture.

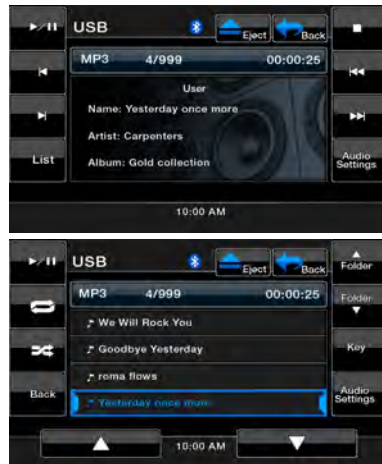

## Lecture des fichiers de la clé USB

Les opérations dans le mode de clé USB sont les mêmes que celles en mode MP3/WMA. Consultez « Écoute d'un CD » pour plus de renseignements.



# Commandes du lecteur audio Bluetooth

Certains téléphones cellulaires Bluetooth possèdent des fonctions audio et certains lecteurs audio portables supportent la fonction Bluetooth. Ces dispositifs seront appelés « Lecteurs audio Bluetooth » dans ce manuel.

Ce système peut lire les données audio stockées sur un lecteur audio Bluetooth.

### Remarque :

- Ce système ne fonctionne pas du tout ou incorrectement avec certains lecteurs audio Bluetooth.
- Pour des informations supplémentaires sur les lecteurs audio Bluetooth compatibles, consultez notre page d'accueil : [www.clarion.com](http://www.clarion.com)

Cette unité dispose d'un indicateur Bluetooth (  ) en haut de l'écran.

Lorsque la fonction Bluetooth est sur « OFF », l'indicateur est gris.

Lorsque la fonction Bluetooth est sur « ON » et le téléphone n'est pas connecté, l'indicateur clignote.

Si le téléphone est connecté, l'indicateur s'allume de façon intense.

## Sélection du mode Bluetooth

1. Touchez l'indicateur Bluetooth (  ) en haut de l'écran pour accéder au mode Bluetooth directement.  
Touchez la touche [  Bluetooth ] sur l'écran du menu principal pour accéder directement au mode Bluetooth. Le réglage par défaut est OFF (désactivé).
2. Le système passe alors en mode Bluetooth.

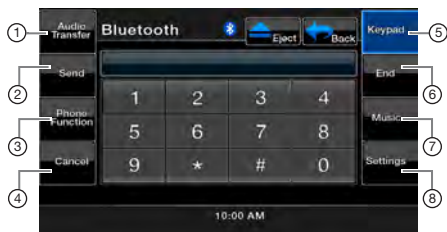

- |                                  |                              |
|----------------------------------|------------------------------|
| 1 - Touche de transfert du son   | 5 - Touche de pavé numérique |
| 2 - Touche d'envoi               | 6 - Touche de fin            |
| 3 - Touche de fonction téléphone | 7 - Touche de musique        |
| 4 - Touch d'annulation           | 8 - Paramètres               |

### Touche de transfert du son [Audio Transfer]

Pendant que vous parlez, pour transférer le son depuis l'appareil jusqu'à votre mobile, touchez cette touche. Vous pouvez seulement transférer un appel une fois que vous y avez répondu. Touchez de nouveau la touche pour retrasferer l'appel à l'unité principale.

### Touche [Send]

- Touchez cette touche pour répondre à un appel ou pour effectuer un appel.

### Touche [Phone Function]

- Touchez cette touche pour accéder à l'annuaire

### Touche [Cancel]

- Touchez cette touche pour revenir en arrière.

### Touche [Keypad]

- Touchez cette touche pour accéder au pavé numérique.

### Touche [End]

- Touchez cette touche pour ignorer un appel ou pour terminer un appel.

### Touche [Music]

- Touchez cette touche pour accéder à la fonction musicale Bluetooth.

### Touche [Settings]

- Touchez cette touche pour accéder aux paramètres Bluetooth.

## Enregistrement de votre téléphone Bluetooth (Jumelage)

Vous pouvez enregistrer jusqu'à quatre téléphones Bluetooth.

Le mot de passe requis pour jumeler le téléphone à l'appareil est « 1234 ».

1. Touchez la touche [Settings] sur l'écran
2. Touchez la touche [Pair mode] sur l'écran Settings.
3. Touchez la touche [Pairing] pour commencer la procédure de jumelage



4. Le téléphone cellulaire peut vous inviter à reconnaître la connexion Bluetooth et à saisir le code secret de cette unité.  
Réalisez ces opérations en suivant les explications du message affiché.

## Commandes du lecteur audio Bluetooth

5. Lorsque l'opération de jumelage est terminée, l'appareil enregistré Bluetooth est défini comme étant en cours. L'indicateur Bluetooth s'allume de façon intense.



### Remarque :

- Vous ne pouvez pas enregistrer un même lecteur audio Bluetooth deux fois.

### Contrôle du lecteur audio Bluetooth

#### Remarque :

- Parfois selon l'environnement la lecture peut paraître fragmentée ou des bruits peuvent interférer.

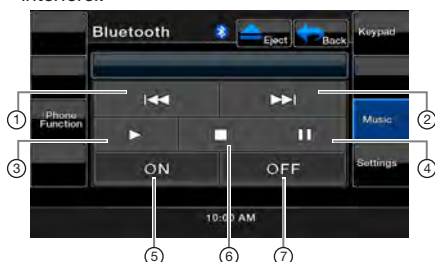

- |                 |                  |
|-----------------|------------------|
| 1 - Touche [◀◀] | 5 - Touche [ON]  |
| 2 - Touche [▶▶] | 6 - Touche [■]   |
| 3 - Touche [▶]  | 7 - Touche [OFF] |
| 4 - Touche [⏏]  |                  |

### Lecture de musique

Une fois la connexion avec un lecteur audio Bluetooth établie, le mode de lecture est automatiquement engagé.

- Si la lecture ne commence pas, touchez la touche [▶].

### Pause de lecture

1. Touchez la touche [⏏] pendant la lecture. La lecture s'interrompt.
2. Pour reprendre la lecture, touchez la touche [▶]. La lecture se poursuit.

### Saut de lecture (recherche)

1. Touchez la touche [◀◀] ou [▶▶] pendant la lecture. Il se produit alors autant de sauts de lecture que de fois vous touchez la touche, après quoi la lecture commence.

### Remarque :

- Les fonctions de contrôle telles que la lecture, pause et le saut de plage ne sont pas disponibles sur tous les périphériques.

### Avance et recul rapide

1. Touchez et maintenez la touche enfoncée [◀◀] ou [▶▶] durant la lecture. Le système entre dans le mode de lecture avance et recul rapide lors de l'appui sur la touche. Relâcher la touche fait reprendre la lecture à vitesse normale.

### [ON] (activé)

- Touchez cette touche pour connecter la musique.

### [OFF] (désactivé)

- Touchez cette touche pour déconnecter la musique.

### Sélection du mode BT Phone (téléphone Bluetooth)

1. Touchez la touche [↔] pour afficher l'écran du Menu.
2. Touchez la touche [Bluetooth] pour sélectionner le mode Bluetooth.
3. Touchez la touche [Keypad] pour sélectionner le mode BT Phone (téléphone Bluetooth). L'écran du téléphone s'affiche.
  - Quand la connexion avec un téléphone Bluetooth a été établie, l'icône et l'indicateur de niveau de signal sont affichés en haut de l'écran.

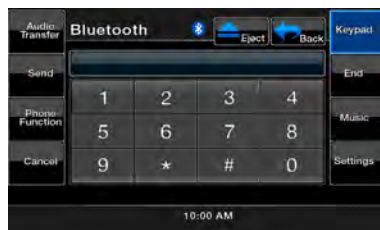

### Réglage des fonctions téléphoniques

1. Touchez la touche [Settings] pour afficher l'écran des réglages de téléphone.



2. Effectuez le réglage de l'élément désiré. Pour plus de renseignements, reportez-vous aux sections suivantes.

# Commandes de téléphone Bluetooth

## Réglage de la connexion automatique

Le système reconnecte automatiquement le téléphone cellulaire lorsque la connexion a été perdue ou le système a été redémarré.

- Le réglage par défaut d'usine est Manuel. Touchez la touche **[Manual]** ou **[Auto]** de l'élément automatique **[Connect]** pour régler les préférences de fonction.

## Sélection du microphone

Vous pouvez sélectionner le microphone à utiliser.

- Le réglage par défaut de l'usine est Internal (Interne). Touchez la touche **[External]** ou **[Internal]** de l'élément **[MIC Select]** pour régler la fonction désirée.

## Réglage de gain de microphone

1. Vous pouvez régler le niveau d'entrée du microphone sur cinq niveaux différents.
  - Le réglage par défaut d'usine est 3.

### Remarque :

- *Le niveau d'entrée du microphone peut être affecté par l'environnement ambiant. Réglez le niveau lorsque l'interlocuteur a un problème de réception.*
2. Touchez l'indicateur de niveau de la touche **[MIC Gain]** pour régler le niveau d'entrée.

### Remarque :

- Vous pouvez parler au téléphone en utilisant le microphone interne. Quand il est dur d'entendre l'autre partie conformément à l'état de la communication ou du téléphone utilisé, utilisez le microphone optionnel et réglez Microphone Select (Sélectionner Microphone) sur External (Externe) « externe ». Le son va s'améliorer, mais des bruits peuvent encore être entendus selon l'état de la communication.

## Commandes téléphoniques

### Remarque :

- Par mesure de sécurité, ce système désactive les fonctions d'appels lorsque le véhicule est en mouvement. Assurez-vous d'arrêter la voiture et d'appliquer le frein de stationnement avant d'effectuer un appel.

## Composition de numéro téléphonique à l'aide du pavé tactile à 10 touches

1. Touchez la touche **[Keypad]** pour afficher l'écran du pavé tactile à 10 touches.
2. Saisissez le numéro de téléphone en utilisant le pavé tactile à 10 touches affiché à l'écran.

3. Touchez la touche **[Send]** (Envoi) pour appeler le numéro saisi.
  - L'écran d'interruption de téléphone suivant est affiché lors de l'appel téléphonique.

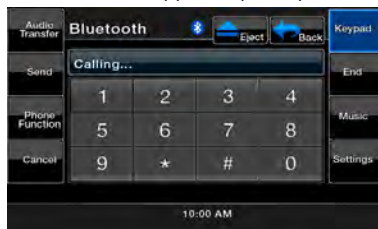

- Touchez la touche **[Audio Transfer]** pour parler en utilisant le téléphone cellulaire annulant la fonction mains libres. Pour revenir au mode mains libres, touchez la touche **[Audio Transfer]**.
4. Lorsque l'appel est terminé, touchez la touche **[End]** (fin) pour raccrocher. L'affichage retourne à l'écran de mode précédent sélectionné avant d'entrer en mode BT Phone (téléphone Bluetooth).

### Remarque :

- *Selon le téléphone cellulaire, l'écran d'interruption du téléphone pourra être fermé et la connexion avec ce système peut être déconnectée lorsque vous entrez en mode privé.*

## Obtention des données de l'annuaire

L'envoi des données de l'annuaire téléphonique depuis le téléphone cellulaire vous permet de faire un appel en utilisant la fonction d'annuaire de téléphone de cette unité.

1. Effectuez le transfert Object Push (envoi de fichiers) des données de l'annuaire du téléphone cellulaire actuel. Pour plus de renseignements sur cette opération, consultez le manuel des commandes du téléphone cellulaire.

### Remarque :

- Certains téléphones cellulaires ne peuvent pas être en mesure de transférer les données Annuaire.
- *Il se peut que certains téléphones cellulaires ne puissent pas transférer les données de leur annuaire.*
- *Certains téléphones cellulaires ne peuvent pas transférer les données de l'annuaire lorsque le mode mains libres est en fonction ou si le téléphone est enregistré en mode Bluetooth. Dans ces cas désactivez ces fonctions sur le téléphone cellulaire avant de réaliser le transfert Object Push (envoi de fichiers).*
- *Certains téléphones cellulaires transfèrent les données de l'annuaire automatiquement.*

# Commandes de téléphone Bluetooth

## Effectuer un appel téléphonique à l'aide de l'annuaire

Vous pouvez utiliser les données de l'annuaire obtenues du téléphone cellulaire, pour effectuer un appel sur cette unité.

### Remarque :

- Avant d'utiliser cette fonction, les données de l'annuaire doivent avoir été transmises du téléphone cellulaire.
- Seuls les éléments de l'annuaire du téléphone avec au moins un numéro de téléphone enregistré dans les données de l'annuaire saisies sont affichés sur l'écran de l'annuaire téléphonique.

1. Touchez la touche **[Phone Function]** pour afficher l'écran de journal du téléphone.
2. Sélectionnez **[My Phonebook]** ou **[SIM Phonebook]** pour sélectionner l'annuaire que vous souhaitez visualiser.
3. Touchez la touche du nom de la personne que vous désirez appeler.  
Touchez la touche **[▲]** ou **[▼]** pour faire défiler la liste.  
Lorsque vous touchez la touche alphabétique à la droite de l'écran, la liste défile à l'élément qui commence par le caractère spécifié.
4. Touchez la sélection désirée que vous souhaitez appeler.
  - Lorsque l'appel est terminé, touchez la touche **[End]** (fin) pour raccrocher.

## Effectuer des appels téléphoniques à l'aide de l'historique

Le système se souviendra des données enregistrées d'appels composés/reçus dans la mémoire du combiné. Vous pouvez les confirmer et les utiliser pour effectuer un appel depuis cette liste.

1. Touchez la touche **[Phone Function]**.  
La liste de l'historique s'affiche à l'écran.
2. Sélectionnez la touche **[Dialed Call]** (appels composés), **[Received Call]** (appels reçus) ou **[Missed Call]** (appels manqués) pour sélectionner le journal d'appels que vous désirez.
  - Touchez la touche **[▲]** ou **[▼]** pour défiler dans la liste.
  - Touchez la touche **[Phone Function]** pour revenir à l'écran précédent.
3. Touchez la touche de l'élément de l'historique que vous souhaitez appeler.  
Lorsque l'appel est terminé, touchez la touche **[End]** (fin) pour raccrocher.

## Répondre aux appels téléphoniques

Lorsqu'on vous appelle, l'écran d'interruption de téléphone suivant s'affiche.



Vous pouvez répondre à l'appel sur ce système en procédant de la manière suivante.

1. Touchez la touche **[Send]** (Envoi) pour répondre à l'appel.  
Lorsque l'appel est terminé, touchez la touche **[End]** (fin) pour raccrocher.

## Commandes HD Radio

Cette fonction est disponible si le syntoniseur de HD Radio est connecté.

Cette unité peut contrôler le syntoniseur de HD Radio suivant :

- De HD Radio Syntoniseur (THD400)

### Remarque :

- *Veillez à déconnecter l'alimentation avant de connecter/déconnecter le syntoniseur de HD Radio.*
- *La radiodiffusion de HD Radio n'est pas disponible partout.*
- *Les stations HD Radio ne diffusent pas toujours de sous-canaux.*
- *Le volume des stations HD Radio peut varier. Augmentez progressivement le volume à partir du minimum une fois la lecture du disque vidéo commencée. Assurez-vous de baisser le volume avant de passer à un autre mode ou canal.*

Vous trouverez des informations supplémentaires sur la technologie HD Radio à l'adresse [www.hdradio.com](http://www.hdradio.com)

### Écouter des émissions de HD Radio

1. Touchez la touche **Tuner** sur l'écran du menu principal. L'écran du mode syntoniseur apparaît.
2. Touchez la touche **[BAND]** ou appuyez le bouton **[Band]** sur la télécommande pour sélectionner la bande radio. À chaque pression sur le bouton, la bande de réception de la radio change entre FM ou AM.



- |  |   |
|--|---|
| 1 - Touche Band (Bande)                  | 7 - Touche de Syntonisation vers le bas |
| 2 - Force du signal                      | 8 - Touche de marquage                  |
| 3 - Touche Eject                         | 9 - Touche de liste                     |
| 4 - Touche du menu principal             | 10 - Touche de recherche vers le bas    |
| 5 - Touche HD Multicast                  | 11 - Touche de recherche vers le haut   |
| 6 - Touche de Syntonisation vers le haut |   |

### Syntonisation de recherche

1. Touchez la touche **[BAND]** pour sélectionner la bande de fréquences désirée (FM ou AM).
2. Touchez la touche [ Seek ] ou [ Seek ] pour rechercher automatiquement une station.
  - Lorsque la touche tactile [ Seek ] est touchée, la recherche de station s'effectue vers les fréquences supérieures.
  - Lorsque la touche tactile [ Seek ] est touchée, la recherche de station s'effectue vers les fréquences inférieures.

### Syntonisation manuelle

1. Touchez la touche **[BAND]** pour sélectionner la bande de radio désirée (FM ou AM).

2. Touchez la touche [ M-Seek ] ou [ M-Seek ] pour rechercher automatiquement une station.
  - Lorsque la touche tactile [ M-Seek ] est touchée, la recherche de station s'effectue vers les fréquences supérieures.
  - Lorsque la touche tactile [ M-Seek ] est touchée, la recherche de station s'effectue vers les fréquences inférieures.

### Rappel d'une station présélectionnée

Deux façons permettent de rappeler une station présélectionnée.

- Utilisation de la télécommande :
  1. Appuyez sur le bouton **[BAND]** pour sélectionner la bande de fréquences désirée (FM ou AM) sur la télécommande.
  2. Appuyez sur le numéro de préréglage (1 à 16) sur le pavé numérique.
- Utilisation du syntoniseur :
  1. Touchez la touche **[BAND]** pour sélectionner la bande de fréquences désirée (FM ou AM) sur le syntoniseur.
  2. Touchez la touche **[List]** pour afficher l'écran de la liste présélectionnée.
  3. Touchez le numéro de préréglage (1 à 16) sur l'écran du syntoniseur.
  4. Touchez sur [ ] ou [ ] pour sélectionner la station suivante ou précédente dans la liste de présélections.
  5. Touchez le bouton **[PS]** pour commencer le balayage des stations présélectionnées.

### Mémoire manuelle

1. Touchez la touche Band désirée pour sélectionner la bande que vous souhaitez mémoriser.
2. Syntonisez la station que vous désirez mémoriser à l'aide de la recherche de syntonisation, la syntonisation manuelle ou la syntonisation présélectionnée.
3. Touchez et maintenez le doigt sur la touche tactile de la station présélectionnée désirée pendant plus de 2 secondes pour mémoriser la station actuelle.

# Commandes HD Radio

## Mémorisation automatique

La mémorisation automatique (AS) est une fonction permettant de mémoriser jusqu'à 16 stations synntonisées séquentiellement de façon automatique. Si 16 stations recevables ne peuvent pas être reçues, une station précédemment mémorisée reste intacte à la position de mémoire.

1. Touchez la touche **[Band]** pour sélectionner la bande désirée. (FM ou AM)
2. Touchez et maintenez la touche **[Auto Store]** pour démarrer la fonction de mémorisation automatique.  
Un bip retentit et les stations dont la réception est bonne sont automatiquement mémorisées aux canaux préréglés.

## Balayage des stations présélectionnées

Le balayage des stations présélectionnées permet de recevoir les stations mémorisées en ordre dans la mémoire de présélection. Cette fonction utile sert à rechercher la station désirée dans la mémoire.

1. Touchez la touche **[Band]** pour sélectionner la bande désirée. (FM ou AM)
2. Touchez la touche **[PS]** pour lancer le balayage des stations présélectionnées. L'appareil commence le balayage séquentiel de chaque station pendant 10 minutes.

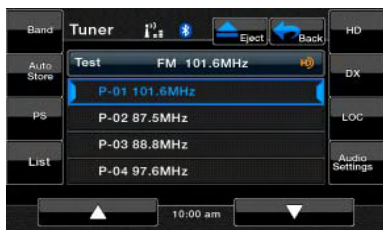

3. Lorsque la station désirée est synntonisée, appuyez sur la touche **[PS]** une nouvelle fois pour continuer à recevoir cette station.

## Fonction de sous-canaux de HD Radio

1. Touchez la touche **[HD]** pour accéder à la liste de sous-canaux.



2. Pour la syntonisation du sous-canal désiré touchez la touche correspondante.
3. Vous pouvez enregistrer le sous-canal que vous désirez en maintenant enfoncée pendant plus de 2 secondes la touche de présélection sur laquelle vous désirez mémoriser le sous-canal actuel.

**Remarque :** Toutes les stations n'ont pas de sous-canaux de diffusion HD Radio.

## Fonction de marquage iTunes

Cette unité offre le marquage iTunes®, qui permet à l'utilisateur de marquer les chansons lues sur les stations de HD Radio pour les acheter plus tard via iTunes. Quand vous appuyez sur la touche TAG l'unité mémorise les informations du titre et morceau de l'artiste qui peuvent ensuite être transférées sur votre iPod lorsqu'il est connecté à l'unité. Une liste intitulée « Tagged » apparaîtra dans iTunes, vous donnant la possibilité d'acheter vos morceaux marqués.

1. Touchez la touche **[TAG]** ou appuyez sur le bouton **[TAG]** de la télécommande pour mémoriser les informations de la musique actuelle.

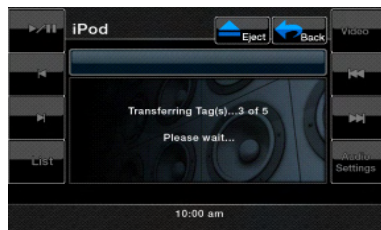

2. Vous pouvez mémoriser jusqu'à 64 marques.
3. Lorsque l'unité est en mode iPod, elle transférera automatiquement les marques à l'iPod/iPhone.

**Remarque :** Toutes les radiodiffusions ne se prêtent pas au marquage. La fonction de marquage iTunes est seulement disponible pour les appareils iPod et iPhone.

## Téléchargement de marques à votre iPod

Pour télécharger des marques à votre iPod, branchez un iPod dans l'unité. Toutes les marques existantes sont automatiquement transférées à l'iPod et supprimées de la mémoire de l'unité principale. Si un iPod est connecté quand une chanson est marquée, la marque sera automatiquement transférée sur le périphérique lorsque le mode iPod est sélectionné.



## Commandes AUX In/AV In

Les périphériques externes, notamment les consoles de jeu, caméscope, appareils de navigation, iPod/iPhone, etc. peuvent être branchés au connecteur AUX IN ou AV IN à l'arrière de cet appareil en utilisant le câble média AV.

### AVERTISSEMENT

**Pour votre sécurité, le conducteur ne devrait pas regarder le magnétoscope ou un autre appareil auxiliaire et en utiliser les commandes pendant qu'il conduit son véhicule. Veuillez remarquer que, dans certains pays, il est interdit de regarder un magnétoscope ou un autre appareil auxiliaire et d'en utiliser les commandes en cours de conduite.**

#### REMARQUE :

*Aux fins de sécurité, l'appareil comporte une fonction de sécurité capable de mettre l'image hors fonction en cours de conduite de manière à ce qu'il soit possible d'entendre exclusivement le son. L'image ne devient accessible que lorsque la voiture est à l'arrêt et que le frein de stationnement est en fonction.*

### Passage en mode AUX IN/AV IN

Touchez la touche **[AUX IN]** ou **[AV IN]** sur le menu principal pour sélectionner le mode désiré (lorsque l'appareil fait la lecture). L'écran ACL affichera la vidéo externe.

L'écran affichera le menu No Video « Pas de vidéo » s'il n'y a pas de signal vidéo.

Vous ne pouvez pas commander directement les appareils externes branchés aux entrées AUX IN ou AV IN.



## Commandes de l'entrée caméra

### Passage en mode Caméra

Touchez la touche **[Camera]** sur le menu principal pour sélectionner le mode désiré (lorsque l'appareil fait la lecture). L'écran ACL affichera la vidéo externe. L'écran affichera le menu « No Video Signal » (pas de signal vidéo) s'il n'y a pas de signal vidéo.

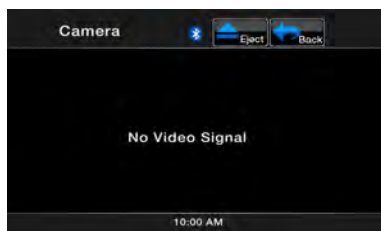

Lorsque le signal vidéo s'affiche, touchez au centre de l'écran pour retourner au menu principal.

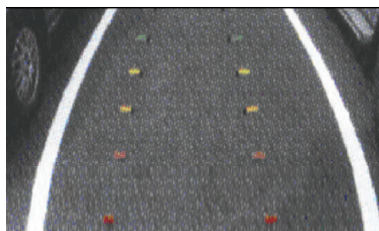

# Commandes de configuration

Vous pouvez personnaliser les différents réglages de cet appareil à partir de l'écran Settings.

Touchez la touche de configuration [**Settings**] sur l'écran du menu principal. L'écran du menu de configuration s'affiche.

Touchez la touche [**Main**] pour revenir à l'écran principal.

## Réglages General (Généraux)

1. Touchez la touche [**General**]. L'écran de réglage General s'affiche. L'écran comprend :

Horloge, Mode Horloge, Radio et Version.

2. Touchez la touche de tabulation désirée et effectuez les réglages de base.

### • Régler l'horloge

Touchez cet onglet permet de régler l'heure.

Le clavier s'affiche pour l'ajustement. Touchez la touche [**OK**] pour enregistrer.

### • Régler le mode de l'horloge

Touchez cet onglet pour modifier le mode d'affichage de l'heure à 12 ou 24 heures.

### • Version

Cet onglet affiche la version du logiciel de votre appareil.

## Réglages du son

1. Touchez la touche [**Audio**] pour régler : la fréquence des basses, la fréquence des aigus et le facteur de qualité des basses.

2. Touchez la touche de l'onglet désiré et effectuez les réglages audio souhaités.

### • Fréquence des basses

Sélectionnez la fréquence centrale de réglage des basses désirée : 60 Hz, 80 Hz, 100 Hz, 200 Hz.

### • Fréquence des aigus

Sélectionnez la fréquence centrale de réglage des aigus désirée : 10 KHz, 12,5 KHz, 15 KHz, 17,5 KHz

### • Facteur de qualité des basses

Sélectionnez le facteur de qualité des basses désiré : 1.0, 1.25, 1.5, 2.0.

## Réglages régionaux

1. Touchez la touche [**Regional**] pour régler les préférences de sous-titres et de langue audio par défaut.

2. Touchez la touche de l'onglet désiré et effectuez les ajustements.

• Sélectionnez la langue de l'audio/des sous-titres souhaitée :

**Anglais, Français ou Espagnol.**

Sélectionnez **Auto** pour régler automatiquement la langue.

Sélectionnez **Off** pour désactiver la fonction désirée.

## Réglages de l'écran

1. Touchez la touche [**Monitor Adjust**] pour régler : l'étalonnage et la luminosité de l'écran tactile.

2. Touchez la touche de l'onglet désiré et effectuez les ajustements nécessaires.

### • Calibration de l'écran tactile

Cette touche sert à activer le mode d'activation de l'écran tactile; veuillez consulter l'assistance technique avant d'entreprendre ce processus.

### • Brightness (Luminosité)

Règle la luminosité de l'écran entre 0 et 20.

### • Angle de l'écran (VZ401)

Règle l'angle de l'écran de 0 à 5.

### • Ouverture automatique de l'écran (VZ401)

Lorsqu'il est activé et que la clé de contact est sur ACC, l'écran s'ouvre automatiquement.

## Réglages Vidéo

1. Touchez la touche [**Video**] pour régler : la sensibilité Aux In, le format Aux In, et Aspect Ratio (format de l'image).

2. Touchez la touche de l'onglet désiré et effectuez les ajustements.

### • Aux In Input SW (Commutateur d'entrée AUX IN)

Sélectionnez le niveau **Bas**, **Moyen** ou **Haut** de sensibilité de l'entrée Aux In.

### • Aux In

Sélectionnez le format vidéo pour le signal d'entrée Aux In.

Sélectionnez à partir de **Auto**, **PAL** ou **NTSC**.

### • Aspect Ratio (Format d'image)

Sélectionnez la forme de la zone d'écran : **4:3** ou **16:9**.

## Réglages restrictifs

1. Touchez la touche [**Rating**] pour régler : le mot de passe, la classification de contrôle parental du DVD.

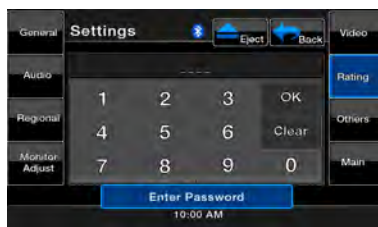



# Commandes de configuration

2. Touchez la touche de l'onglet désiré et effectuez les ajustements.

- **Password (Mot de passe)**

Reportez-vous au réglage du mot de passe pour le contrôle du niveau parental en page 75.

- **Parental control (Contrôle parental)**

Touchez cette touche pour régler le niveau de restriction de la classification des DVD :

1. Kid Safe, 2. G, 3. PG, 4. PG-13, 5. PG-R, 6. R, 7. NC-17, 8. Adult

## Autres réglages

1. Touchez la touche pour régler : le code anti-vol, l'anti-vol, Bluetooth, le haut-parleur téléphone, l'indicateur clignotant, le bip sonore l'heure GPS, DST et la réinitialisation de l'unité.

2. Touchez la touche de l'onglet désiré et effectuez les ajustements.

- **Anti-theft code (Code anti-vol)**

Utilisez cet élément pour régler ou supprimer le code antivol. Si le code est réglé, un indicateur de verrouillage s'affiche sur la droite mais si le code est supprimé, --- » s'affichera. Si le code est réglé, ressaisissez le code correct pour le supprimer. Si le code n'est pas réglé ou s'il a été supprimé, veuillez saisir un nouveau code deux fois pour enclencher le verrouillage, le cas échéant.



- **Anti-theft (Anti-vol)**

Si le code est réglé sous l'élément « Anti-theft Code » (Code antivol), cet élément est activé. Sélectionnez « On » pour activer la fonction antivol et « Off » pour la désactiver. Si le code n'est pas sélectionné ou s'il est supprimé sous l'élément « Anti-theft Code » (Code antivol), cet élément sera désactivé et la fonction antivol le sera aussi.

Si vous saisissez un code incorrect quatre fois de suite, l'unité se verrouillera et devra être déverrouillée par un Centre de Service.

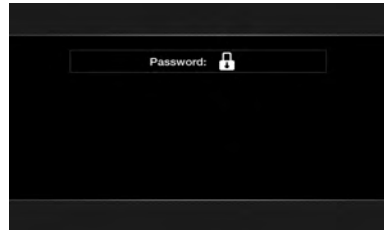

- **Bluetooth**

Touchez cet onglet pour mettre la fonctionnalité Bluetooth **On** ou **Off**.

- **Tel Sp (Haut-parleur téléphone)**

Touchez cet onglet pour définir le haut-parleur de sortie pour la fonctionnalité Bluetooth. Vous pouvez sélectionner le **haut-parleur gauche avant** ou le **haut-parleur avant droite (Left Front speaker ou Right Front speaker)**.

- **Blinking (Clignotant)**

Touchez cet onglet pour tourner l'indicateur clignotant anti-vol **On** ou **Off**.

Si l'indicateur clignotant est activé et que l'alimentation ACC est coupée, l'indicateur sera rouge clignotant.

- **Beep (Beep sonore)**

Touchez cette touche pour tourner **On** ou **Off** le son du bip.

- **GPS Time (Heure GPS)**

Touchez cette touche pour synchroniser l'heure GPS. Lorsque la navigation est connectée, cette fonction est disponible.

**[Sync]** : Synchroniser l'heure GPS.

**[Ignore]** : Ignorer l'heure GPS.

- **DST**

Touchez cette touche pour activer (**On**) ou désactiver (**Off**) l'heure d'été. Lorsque la navigation est connectée, cette fonction est disponible.

- **Reset (Réinitialiser)**

Touchez cette touche pour réinitialiser l'appareil aux réglages par défaut, sauf l'anti-vol et le canal pré-réglé HD.

# 8. DÉPANNAGE

## GÉNÉRALITÉS

Problème	Cause	Solution
Pas d'alimentation électrique. (Aucun son n'est produit.)	Le fusible est grillé.	Remplacez-le par un fusible de même ampérage. Si le fusible grille à nouveau, consultez votre détaillant.
	Câblage inadéquat.	Consultez votre centre d'installation.
Il ne se passe rien lorsqu'on appuie sur les boutons.  L'affichage est incorrect.	Le microprocesseur a eu un dysfonctionnement dû aux bruits, etc.	Coupez l'alimentation électrique et ouvrez le panneau de commande. Appuyez sur le bouton de réinitialisation avec une tige fine. <b>Remarque :</b> <i>Lorsque vous appuyez sur le bouton de réinitialisation, coupez l'alimentation ACC.</i> *Lorsque vous appuyez sur le bouton de réinitialisation, les fréquences des stations radio, les titres, etc. enregistrés dans la mémoire sont effacés.
La télécommande ne fonctionne pas.	La partie sensible à la lumière de la télécommande a reçu trop de soleil direct.	Lorsque les rayons du soleil tombent directement sur la partie sensible à la lumière de la télécommande, il est possible qu'elle ne fonctionne pas.
	Les piles de la télécommande sont épuisées ou il n'y a pas de piles dans la télécommande.	Vérifiez la pile de la télécommande.

## LECTEUR DVD

Problème	Cause	Solution
Il est impossible de charger le disque.	Un autre disque est déjà chargé.	Éjectez le disque avant d'en charger un autre.
	Il y a des corps étrangers déjà présents dans la fente du disque.	Retirez les corps étrangers, ou consultez une station de réparation.
Le son se coupe ou il est bruyant.	Le disque est sale.	Nettoyez le disque avec un linge doux.
	Le disque est très égratigné ou déformé.	Remplacez par un disque compact en bon état.
Le son est mauvais au moment de la mise en marche.	Des gouttelettes d'eau peuvent se former sur la lentille intégrée lorsque le véhicule est stationné dans un endroit humide.	Laissez sécher environ une heure avec l'appareil sous tension.
Les images vidéo ne sont pas affichées.	Le frein de stationnement n'est pas serré.	Assurez-vous que le frein de stationnement est bien serré.
Le disque n'est pas lu et l'écran affiche « <b>PARENTAL VIOLATION</b> » (violation du contrôle parental).	Le film excède le niveau de contrôle parental.	Annulez la limite de visionnement ou modifiez le niveau de contrôle parental. Consultez le paragraphe « Configuration du niveau parental »

## Dispositif USB

Problème	Cause	Solution
Le dispositif USB ne peut pas être inséré.	Le dispositif a été inséré dans le mauvais sens.	Inversez le sens du branchement du dispositif USB et réessayez.
	Le connecteur USB est défectueux.	Remplacez-le par un nouveau dispositif USB.
Le dispositif USB n'est pas reconnu.	Le dispositif USB est endommagé.	Débranchez le dispositif USB et rebranchez-le à nouveau. Si le dispositif n'est toujours pas reconnu, essayez de le remplacer par un autre dispositif USB.
	Les connecteurs sont desserrés.	
Aucun son et l'écran affiche « AUCUN FICHIER ». (NO FILE).	Aucun fichier MP3/WMA stocké dans le dispositif USB.	Stockez ces fichiers correctement dans le dispositif USB.
Le son se coupe ou il est bruyant.	Les fichiers MP3/WMA ne sont pas encodés correctement.	Utilisez des fichiers MP3/WMA encodés correctement.
L'image vidéo de l'iPod/iPhone est mauvaise.	Le réglage du signal TV de l'iPod/iPhone n'est pas réglé correctement.	Réglez le signal TV (NTSC/PAL) de l'iPod/iPhone correctement.

## Bluetooth

Problème	Cause	Solution
Impossible de jumeler l'appareil Bluetooth avec le système audio du véhicule.	L'appareil ne supporte pas les profils nécessaires pour le système.	Utilisez un autre appareil à connecter.
	La fonction Bluetooth de l'appareil n'est pas activée.	Reportez-vous au manuel de l'utilisateur de l'appareil pour apprendre à activer la fonction.
La qualité sonore est mauvaise une fois qu'un appareil Bluetooth est connecté.	Le microphone est mal positionné.	Utilisez un microphone externe facultatif et réglez-en la position.
	La réception Bluetooth est mauvaise.	Rapprochez l'appareil du système audio du véhicule ou retirez tout obstacle entre l'appareil et le système.

## TV/Magnétoscope (En cas de raccord d'un syntoniseur TV facultatif, etc.)

Problème	Cause	Solution
L'image ne s'affiche pas.	Le frein de stationnement n'est pas serré.	Assurez-vous que le frein de stationnement est bien serré.
L'écran est foncé.	Le réglage de la luminosité est trop bas.	Réglez la luminosité.
	Les conditions de fonctionnement sont mauvaises.	La température à l'intérieur du véhicule pourrait être de 0°C ou moins. Réglez la température à un niveau adéquat (25°C environ) et vérifiez de nouveau le fonctionnement.

## TV/Magnétoscope (En cas de raccord d'un syntoniseur TV facultatif, etc.)

Problème	Cause	Solution
L'ecran est foncé.	Les phares du véhicule sont allumés.	L'affichage est foncé la nuit pour empêcher tout éblouissement (lorsque les phares sont allumés pendant la journée, l'écran devient foncé).
Lorsque le magnétoscope est raccordé, l'image est mauvaise.	Réglage NTSC/PAL incorrect.	Effectuez le réglage AUTO/PAL/NTSC correct pour le magnétoscope.
Il y a des points rouges, verts et bleus sur l'écran.	-----	Il ne s'agit pas d'une panne mais d'un phénomène typique d'un écran à cristaux liquides. (Ces écrans sont produits grâce à une technologie de très haute précision. Remarquez que, même si 99,99% ou plus des pixels fonctionnent, il est possible que 0,01% des pixels ne s'allument pas.)

## 9. ÉCRAN D'AFFICHAGE DES ERREURS

Si une erreur se produit, l'un des écrans suivants s'affichera. Essayez la solution proposée décrite ci-dessous pour résoudre le problème.

### LECTEUR DVD

Affichage	Cause	Solution
<b>BAD DISC (MAUVAIS DISQUE)</b>	Un disque est bloqué dans le lecteur et ne s'éjecte pas.	C'est un bris du mécanisme du lecteur DVD, consultez votre détaillant.
<b>BAD DISC (MAUVAIS DISQUE)</b>	Un disque est impossible à lire à cause des égratignures, etc.	Remplacez-le par un disque sans égratignures et non déformé.
<b>BAD DISC (MAUVAIS DISQUE)</b>	Un disque est chargé à l'envers dans le lecteur DVD et la lecture est impossible.	Éjectez le disque et rechargez-le correctement.
<b>PARENTAL VIOLATION (VIOLATION DU CONTRÔLE PARENTAL)</b>	Erreur de niveau de contrôle parental	Configurez le bon niveau de contrôle parental.
<b>Région de disque incorrecte</b>	Erreur de code de région	Éjectez le disque et remplacez le bon code de région.

Pour toute autre erreur affichée, différente de celles décrites ci-dessus, appuyez sur le bouton de réinitialisation. Si le problème persiste, éteignez l'appareil et consultez votre détaillant.

\* Lorsque vous appuyez sur le bouton de réinitialisation, les fréquences des stations radio, les titres, etc. enregistrés dans la mémoire sont effacés.

# 10. CARACTÉRISTIQUES TECHNIQUES

## Syntoniseur FM

Plage de fréquences : 87,9 MHz à 107,9 MHz  
Sensibilité utile : 8 dB $\mu$ V  
Seuil de sensibilité à 50 dB : 14 dB $\mu$ V  
Sélectivité des canaux secondaires : 70 dB  
Séparation des canaux : 25 dB (1 kHz)  
Réponse en fréquence : 30 Hz à 15kHz

## Syntoniseur AM

Plage de fréquences : 530 kHz à 1 710 kHz  
Sensibilité utile : 28 dB $\mu$ V

## Système de lecteur DVD

Ensemble lecteur de disque numérique polyvalent avec  
Disques compatibles :  
Disque DVD vidéo, disque compact  
Réponse en fréquence : 20 Hz à 20 kHz  
Rapport signal-bruit : 87 dBA  
Dynamique : 87 dB (1 kHz)  
Distortion : 0.05%  
Système vidéo : NTSC

## Entrée Audio/Vidéo

Tension d'entrée audio :  $\leq 2$ Vrms  
Tension d'entrée vidéo : 1,0 Vp-p @75  $\Omega$   
Sensibilité d'entrée audio à 1V de sortie  
Basse: 300mVrms  
Moyen: 600mVrms  
Faible: 1.3Vrms

## Sortie Audio/Vidéo :

Tension de sortie vidéo : 1,0 Vp-p @75  $\Omega$   
**Écran d'affichage à cristaux liquides (ACL)**  
Taille de l'écran VX401 : écran large 6,2 pouces  
Pixels : 1,152,000  
Définition : 800 x 480 x 3 (RVB)  
Taille de l'écran VZ401 : écran large 7 pouces  
Pixels : 1,152,000  
Définition : 800 x 480 x 3 (RVB)

## Bluetooth

Spécifications : Bluetooth Ver 2.1+EDR  
Profil HFP(Profil mains libres)  
HSP (Profil casque d'écoute)  
A2DP (Profil de distribution audio avancé)  
AVRCP (Profil de télécommande AV)  
Catégorie de puissance : 2

## Mode MP3

Débit binaire : 32 kbps à 320 kbps  
Débit d'échantillonnage : 32 kHz, 44,1 kHz, 48 kHz

## Mode WMA

Débit binaire : 64 kbps à 192 kbps  
Débit d'échantillonnage : 32 kHz, 44,1 kHz, 48 kHz

## USB

Spécifications : USB 1.1/2.0 (FS)  
Format audio lisible :  
MP3 (.mp3) : MPEG 2/Couche audio-3  
WMA (.wma) : Ver 7/8/9.1/9.2

## Amplificateur Audio

Puissance maximale: 160W (40W x 4)  
Impédance d'haut-parleurs:  
4  $\Omega$  (4  $\Omega$  à 8  $\Omega$  admissible)

## Généralités

Tension de la source d'alimentation :  
14,4 V c.c. (de 10,8 à 15,6 V admissibles)  
Mise à la terre : Négative  
Consommation de courant :  
4,0 A @1 W  
Courant nominal de l'antenne automatique :  
500 mA ou moins  
Dimensions du VX401 :

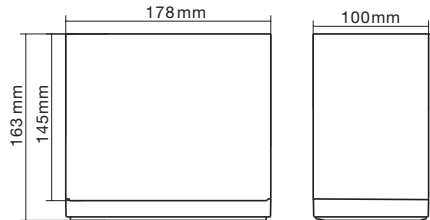

Poids du VX401 : 2,4 kg

Dimensions du VZ401 :

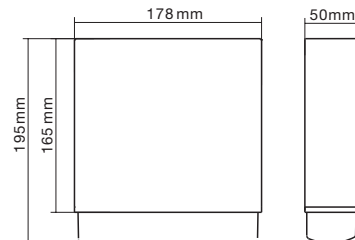

Poids du VZ401 : 2,4 kg

Dimensions de la télécommande :

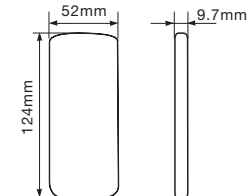

Poids de la télécommande: 50 g (incluant la pile)

## Remarque :

- Spécifications et conception modifiables sans préavis aux fins d'amélioration ultérieure.

### Puissance de sortie :

18 W eff. x 4 Canaux à 4  $\Omega$   
et 1 % THD+N

### Rapport signal-bruit :

82 dBA (référence : 1 W en 4  $\Omega$ )



# MANUEL D'INSTALLATION ET DE CÂBLAGE

## TABLE DES MATIÈRES

1. Avant de commencer .....	100
2. Contenu de l'emballage .....	100
3. Précautions générales .....	100
4. Précautions pour l'installation .....	101
5. Installation de l'appareil principal .....	102
6. Mises en garde sur le câblage .....	104
7. Câblage .....	105

## 1. Avant de commencer

1. Cet ensemble est destiné exclusivement à un usage dans les voitures équipées d'un bloc d'alimentation de 12 V avec mise à la terre négative.
2. Lisez attentivement les présentes instructions.
3. Prenez soin de débrancher la borne négative (-) de la batterie avant de commencer. Cette opération préliminaire vise à prévenir les courts-circuits lors de l'installation. (Figure 1)

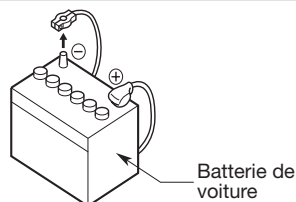

Figure 1

## 2. Contenu de l'emballage

Ensemble principal .....	1	Anneau de garniture 2DIN 200 mm de largeur (VX401 seulement) .....	1
Faisceau de câbles .....	1	Sangle arrière (VZ401 seulement) .....	1
Câble audio/vidéo .....	1	Clé pour plaque de fixation (VZ401 seulement) .....	2
Télécommande .....	1	Boulons pour montage encastré (VX401) .....	8
Pile (CR2025) .....	1	(VZ401) .....	4
(installée dans la télécommande)		Vis à tête hexagonale (VX401) .....	8
Anneau de garniture .....	1	(VZ401) .....	5
Chiffon de nettoyage .....	1		
Carte de garantie .....	1		
Mode d'emploi et manuel d'installation .....	1		
Prise de tension .....	1		

## 3. Précautions générales

1. Ne pas ouvrir le boîtier. Il renferme des pièces non réparables par l'utilisateur. Si un objet tombe dans l'appareil pendant l'installation, consulter votre détaillant ou communiquer avec un centre de réparations Clarion agréé.
2. Servez-vous d'un chiffon sec et doux aux fins de nettoyage du boîtier. N'utilisez jamais un chiffon rugueux, de l'essence de pétrole, de l'alcool ou des produits du genre. Pour enlever la poussière tenace, imbibez un chiffon doux d'un peu d'eau chaude ou froide et enlevez doucement la poussière en essuyant.

## 4. Précautions pour l'installation

1. Préparez tous les articles nécessaires à l'installation de l'unité de source avant de commencer.
2. Ce modèle comporte un panneau de commande qui se glisse vers l'avant. Sur certains types de voitures, le panneau de commande peut entrer en contact avec le tableau de bord ou le levier de changement de vitesse, ce qui fait qu'il ne peut pas être installé. Avant l'installation, vérifiez que l'unité ne gêne pas le fonctionnement du levier de changement de vitesse et qu'il n'obstruera pas votre vision avant de choisir l'emplacement d'installation. (Figure 2)
4. S'il est nécessaire d'effectuer certains travaux sur la carrosserie comme percer des trous, consultez d'abord votre concessionnaire automobile.
5. Utilisez les vis fournies pour l'installation. L'utilisation d'autres vis peut causer des dommages. (Figure 4)

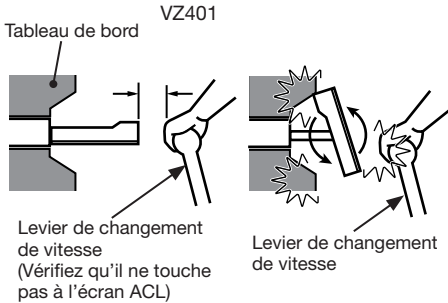

Figure 2

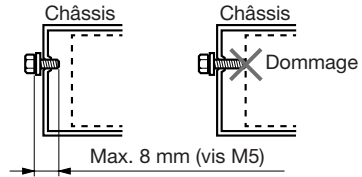

Figure 4

3. Installez l'appareil avec un angle inférieur à 30° par rapport à l'horizontale. (Figure 3)

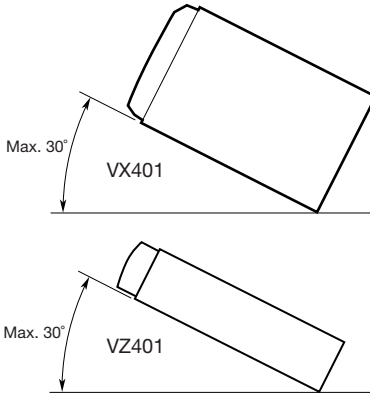

Figure 3

## 5. Installation de l'appareil principal

Cet appareil est conçu pour être installé de manière fixe au tableau de bord.

1. Lors de l'installation de l'appareil principal dans les véhicules NISSAN, utilisez les pièces attachées à l'unité et suivez les instructions à la figure 6.

Lors de l'installation de l'appareil principal dans les véhicules TOYOTA, utilisez les pièces

attachées au véhicule et suivez les instructions à la figure 7.

2. Câblez comme illustré dans la section 7.
3. Remontez et fixez l'appareil dans le tableau de bord et réglez les panneaux frontal et central.

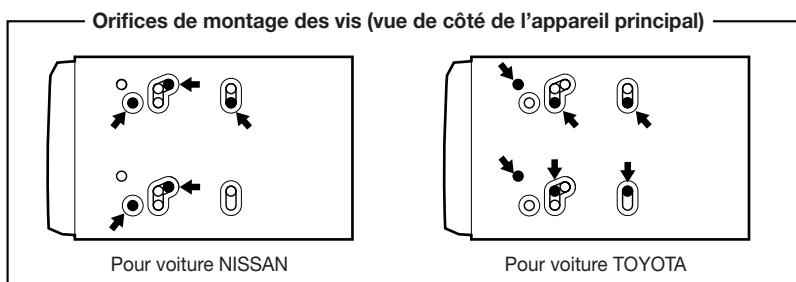

Figure 5

### Installation de l'appareil principal dans un véhicule NISSAN

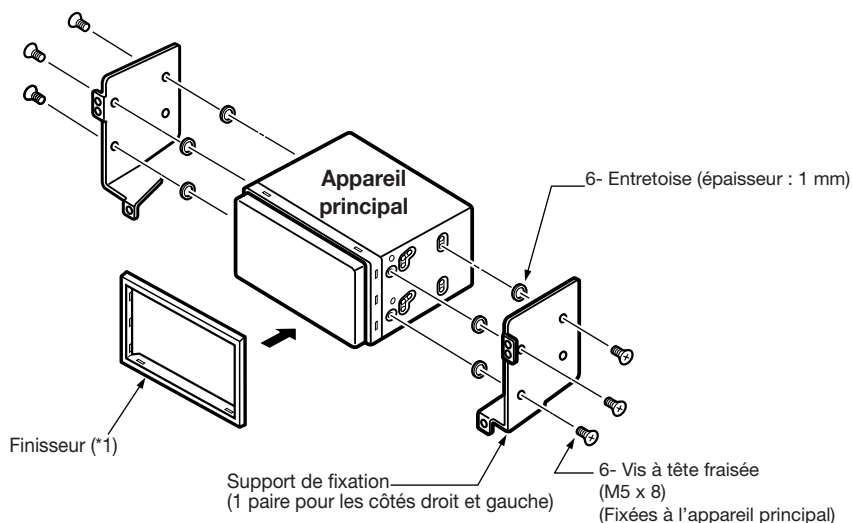

Figure 6

#### Remarque :

\* 1: Placez le panneau frontal pour que le côté le plus large se retrouve en bas. Faites correspondre le bord avec la rainure de l'appareil principal.



## Installation de l'unité principale dans un véhicule TOYOTA

Installez l'unité au moyen des pièces appartenant au véhicule.  
(Les vis identifiées par ★ appartiennent au véhicule.)

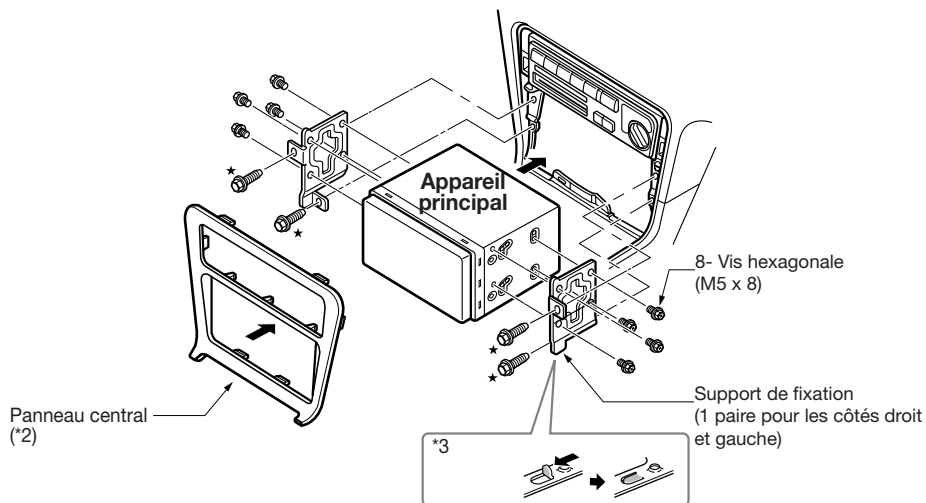
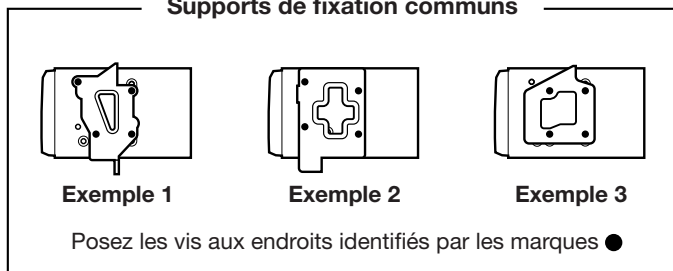

Figure 7

\*2 Certaines ouvertures du panneau sont trop petites pour l'unité selon le type et le modèle du véhicule. Dans ce cas, limez les bords supérieur et inférieur du cadre du panneau de 0,5 à 1,5 mm pour pouvoir insérer l'unité sans difficulté.

\*3 Si un crochet du support d'installation gêne la pose de l'unité, courbez et aplatissez-le avec une pince ou l'équivalent.

### Supports de fixation communs



### Véhicules autres que NISSAN et TOYOTA

Dans certains cas, le panneau central doit être modifié. (découpe, limage, etc.)

#### • Dépose de l'appareil principal

Pour déposer l'appareil principal, déposez-le dans l'ordre inverse de INSTALLATION DE L'APPAREIL PRINCIPAL.

## 6. Mises en garde sur le câblage

1. Coupez la tension avant de procéder au câblage.
2. Faites bien attention lorsque vous acheminez les câbles.  
Éloignez-les du moteur, du tuyau d'échappement, etc.  
La chaleur peut endommager les câbles.
3. Si le fusible brûle, vérifiez si le câblage est correct.  
Si un fusible brûle, remplacez-le par un neuf de la même intensité nominale que celle du fusible d'origine (FUSIBLE DE 15 A).
4. Pour remplacer le fusible, retirez le vieux fusible à l'arrière de l'appareil et insérez le fusible neuf. (Figure 8)

### REMARQUE :

*Il existe divers types de porte-fusible. Il ne faut pas que le côté batterie touche d'autres pièces métalliques.*

### ⚠ ATTENTION

Après la connexion, fixer le câble par une pince ou un rouleau d'isolation pour fin de protection.

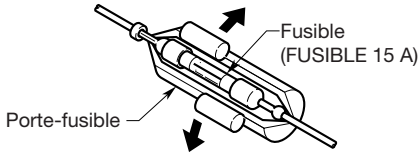

Figure 8

## 7. Câblage

### Remarque :

- Avant l'installation, vérifiez que le câble négatif de la batterie du véhicule est débranché.
- Dans les dispositifs en option, les câbles RCA et les câbles de connecteurs sont des éléments vendus séparément.

### VX401

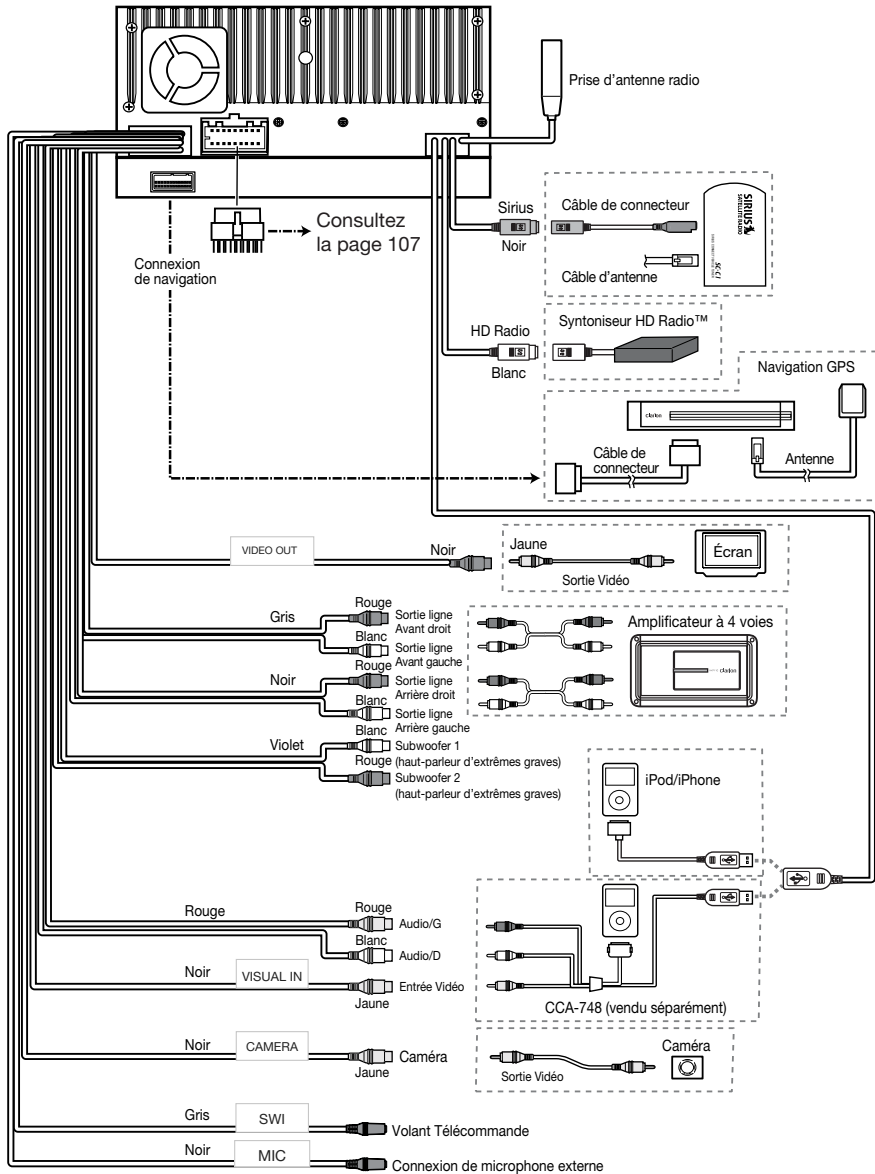

Français  
 Mode  
 d'emploi

# VZ401

Mode d'emploi Français

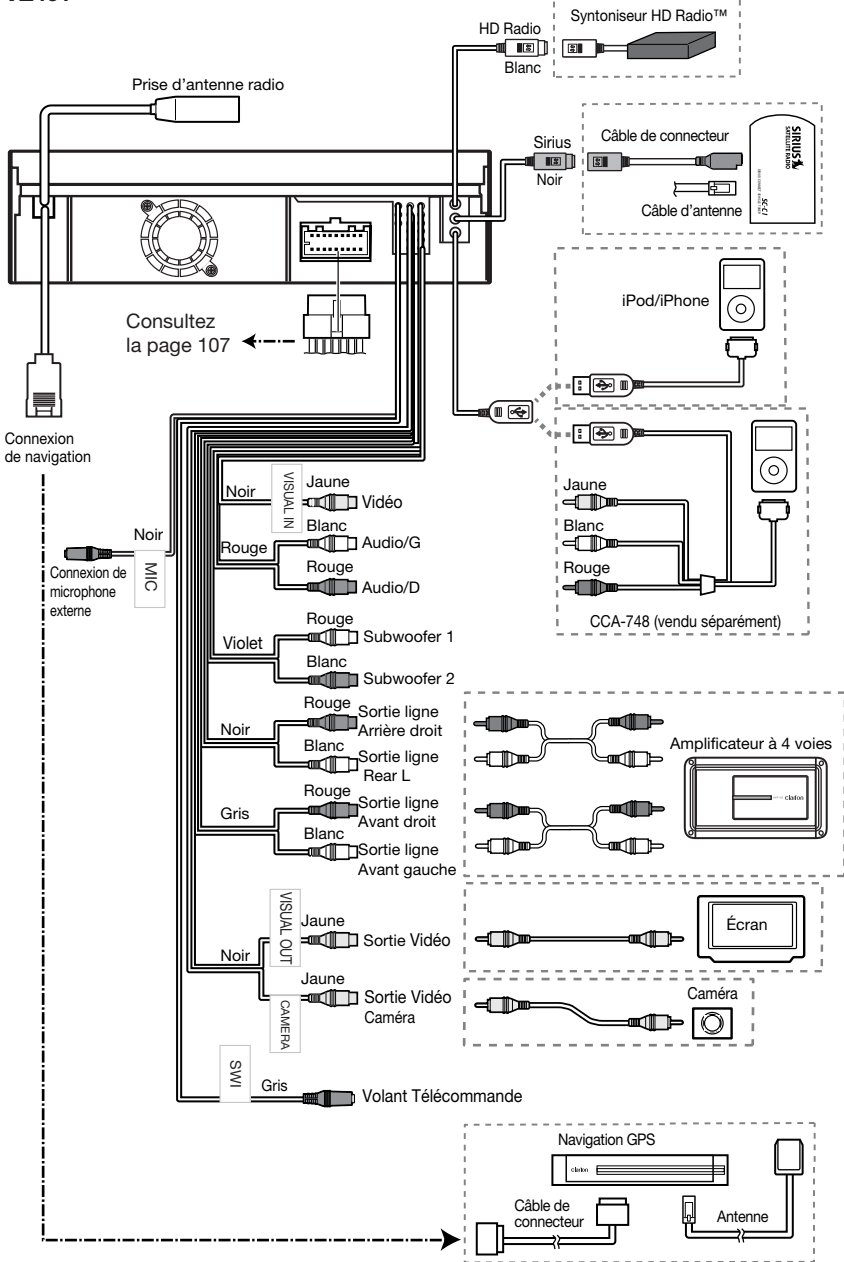

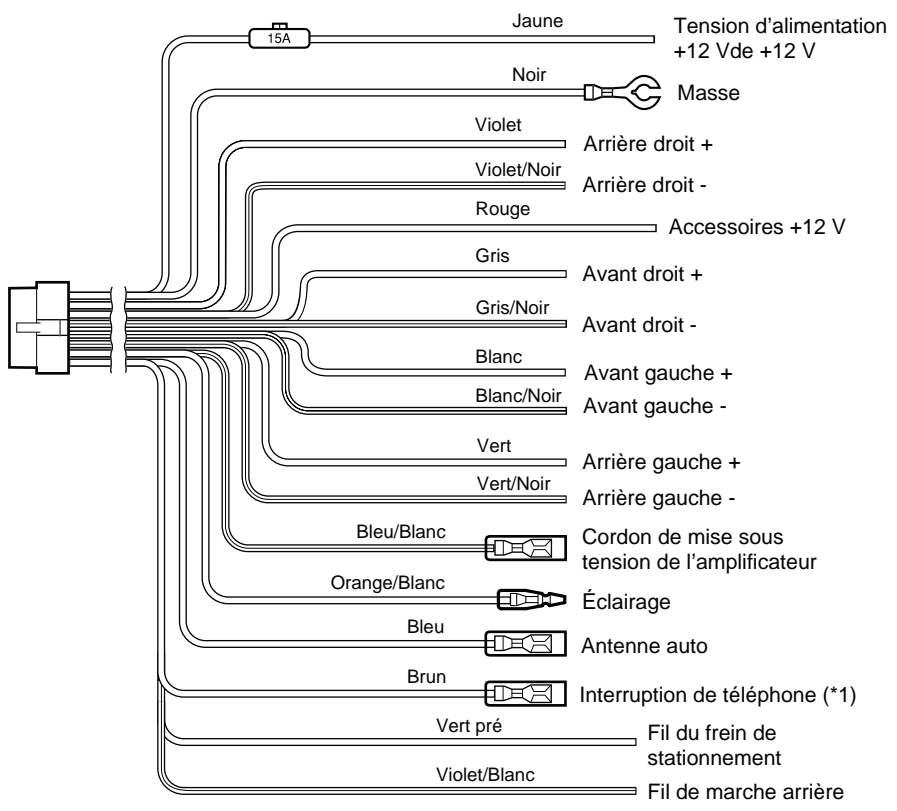

**Remarque :**

\*1: Raccordement de la borne PHONE INTERRUPT (interruption téléphone)  
L'interrupteur du téléphone coupe le son si le fil reçoit un signal négatif ou de masse.

Reportez-vous à la page suivante pour la façon de raccorder le fil du frein de stationnement.

## Branchement du fil du frein de stationnement

Branchez le fil à la masse du témoin de frein de stationnement dans le tableau de bord.

### Remarque :

- Le branchement du fil du frein de stationnement à la masse du témoin vous permet de visionner l'entrée vidéo iPod/iPhone/DVD vidéo/AV lorsque le frein de stationnement est serré.
- Lorsque le fil du frein de stationnement n'est pas branché, aucune source vidéo n'apparaît sur l'écran.
- Si « **AUDIO ONLY** » (audio seulement) apparaît sur l'écran juste après la mise sous tension des accessoires de la voiture, desserrez le frein de stationnement pour confirmer la sécurité, puis serrez de nouveau le frein de stationnement.

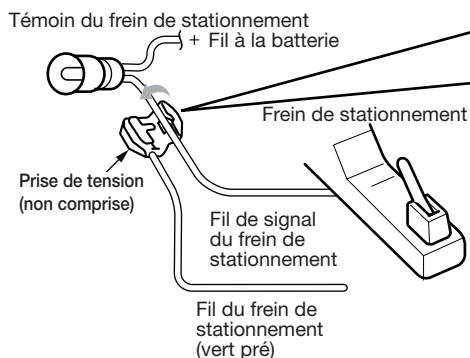

### Fixation d'une prise de tension (non comprise)

1. Placez le fil de signal du frein de stationnement à la butée, et repliez-le dans le sens de la flèche.
2. Passez le fil du frein de stationnement au travers et repliez-le dans le sens de la flèche.

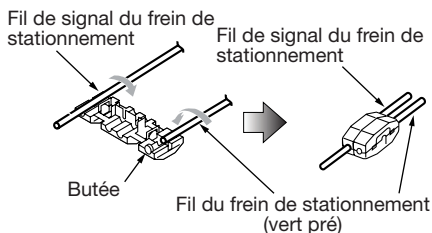

## Raccordement des accessoires

### • Raccordement à l'amplificateur externe

Les amplificateurs externes peuvent être raccordés aux connexions de sortie RCA des 6 voies. Vérifiez que les connecteurs ne sont pas mis à la masse ou court-circuités pour ne pas endommager l'unité.

### • Branchement d'un iPod/iPhone

L'iPod/iPhone peut être connecté à la connexion iPod/iPhone spécialisée de l'appareil principal. Pour plus de renseignements, reportez-vous à la fiche d'instructions ou au manuel pour le câble de l'iPod/iPhone.

### Remarque :

- Cet appareil ne prend pas en charge toutes les fonctions de l'iPod/iPhone.
- Les connexions iPod/iPhone chargent votre iPod/iPhone à moins que la batterie de l'iPod / iPhone ne soit complètement déchargée. Si le câble spécifié du téléphone cellulaire est connecté au câble d'interruption du téléphone de l'appareil principal, le silence audio est activé lors de l'utilisation du téléphone cellulaire.
- **Branchement d'un récepteur radio satellite Sirius**  
Pour raccorder un récepteur de radio satellite Sirius, utilisez le connecteur spécialisé. Pour plus de renseignements, reportez-vous au manuel d'utilisation du récepteur de radio satellite Sirius.

This device complies with Part 15 of the FCC Rules. Operation is subject to the following two conditions:

- (1) this device may not cause harmful interference, and
- (2) this device must accept any interference received, including interference that may cause undesired operation.

---

This Class B digital apparatus complies with Canadian ICES-003.  
Cet appareil numérique de la classe B est conforme à la norme NMB-003 du Canada.

**VX401**

FCC ID: V8VCES8203CL  
IC: 8614A-CES8203CL  
Bluetooth ID: B015864

**VZ401**

FCC ID: V8VCES8120CL  
IC: 8614A-CES8120CL  
Bluetooth ID: B015864

---

**Clarion Co., Ltd.**

All Rights Reserved. Copyright © 2010: Clarion Co., Ltd.  
Printed in China / Imprime au Chiné / Impreso en China