



INSTRUCTION MANUAL  
MANUEL D'INSTRUCTION  
MANUAL DE INSTRUCCIONES

# Portable Band Saw

## Scie à ruban portable

## Sierra de banda portátil

2107F

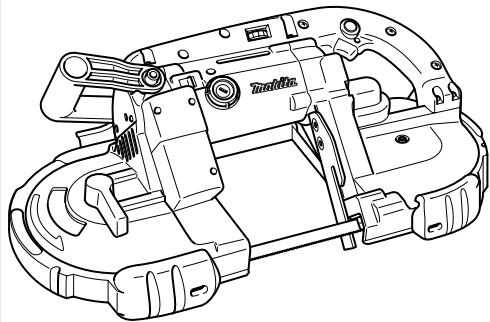

006188



DOUBLE INSULATION  
DOUBLE ISOLATION  
DOBLE AISLAMIENTO

**⚠ WARNING:**

For your personal safety, READ and UNDERSTAND before using.  
SAVE THESE INSTRUCTIONS FOR FUTURE REFERENCE.

**⚠ AVERTISSEMENT:**

Pour votre propre sécurité, prière de lire attentivement avant l'utilisation.  
GARDER CES INSTRUCTIONS POUR RÉFÉRENCE ULTÉRIEURE.

**⚠ ADVERTENCIA:**

Para su seguridad personal, LEA DETENIDAMENTE este manual antes de usar la herramienta.  
GUARDE ESTAS INSTRUCCIONES PARA FUTURA REFERENCIA.

## ENGLISH

# SPECIFICATIONS

Model		2107F
Max. cutting capacity	Round workpiece	120 mm (4-3/4") dia.
	Rectangular workpiece	120 mm x 120 mm (4-3/4" x 4-3/4")
Blade speed		1.0 - 1.7 m/s (200 - 350 ft./min.)
Blade size	Length	1,140 mm (44-7/8")
	Width	13 mm (1/2")
	Thickness	0.5 mm (0.020")
Overall dimensions (H x W x L)		523 mm x 188 mm x 269 mm (20-5/8" x 7-3/8" x 10-5/8")
Net weight		6.3 kg (13.8 lbs)

- Due to our continuing programme of research and development, the specifications herein are subject to change without notice.
- Note: Specifications may differ from country to country.

## GENERAL SAFETY RULES

USA002-2

### (For All Tools)

#### **WARNING:**

**Read and understand all instructions.** Failure to follow all instructions listed below, may result in electric shock, fire and/or serious personal injury.

## SAVE THESE INSTRUCTIONS

### Work Area

1. **Keep your work area clean and well lit.** Cluttered benches and dark areas invite accidents.
2. **Do not operate power tools in explosive atmospheres, such as in the presence of flammable liquids, gases, or dust.** Power tools create sparks which may ignite the dust or fumes.
3. **Keep bystanders, children, and visitors away while operating a power tool.** Distractions can cause you to lose control.

### Electrical Safety

4. **Double insulated tools are equipped with a polarized plug (one blade is wider than the other.) This plug will fit in a polarized outlet only one way. If the plug does not fit fully in the outlet, reverse the plug. If it still does not fit, contact a qualified electrician to install a polarized outlet. Do not change the plug in any way.** Double insulation  eliminates the need for the three wire

grounded power cord and grounded power supply system.

5. **Avoid body contact with grounded surfaces such as pipes, radiators, ranges and refrigerators.** There is an increased risk of electric shock if your body is grounded.
6. **Do not expose power tools to rain or wet conditions.** Water entering a power tool will increase the risk of electric shock.
7. **Do not abuse the cord. Never use the cord to carry the tools or pull the plug from an outlet. Keep cord away from heat, oil, sharp edges or moving parts. Replace damaged cords immediately.** Damaged cords increase the risk of electric shock.
8. **When operating a power tool outside, use an outdoor extension cord marked "W-A" or "W".** These cords are rated for outdoor use and reduce the risk of electric shock.

### Personal Safety

9. **Stay alert, watch what you are doing and use common sense when operating a power tool. Do not use tool while tired or under the influence of drugs, alcohol, or medication.** A moment of inattention while operating power tools may result in serious personal injury.
10. **Dress properly. Do not wear loose clothing or jewelry. Contain long hair. Keep your hair, clothing, and gloves away from moving parts.** Loose clothes, jewelry, or long hair can be caught in moving parts.
11. **Avoid accidental starting. Be sure switch is off before plugging in.** Carrying tools with your finger on the switch or plugging in tools that have the switch on invites accidents.

12. **Remove adjusting keys or wrenches before turning the tool on.** A wrench or a key that is left attached to a rotating part of the tool may result in personal injury.
13. **Do not overreach. Keep proper footing and balance at all times.** Proper footing and balance enables better control of the tool in unexpected situations.
14. **Use safety equipment. Always wear eye protection.** Dust mask, non-skid safety shoes, hard hat, or hearing protection must be used for appropriate conditions. Ordinary eye or sun glasses are NOT eye protection.

## Tool Use and Care

15. **Use clamps or other practical way to secure and support the workpiece to a stable platform.** Holding the work by hand or against your body is unstable and may lead to loss of control.
16. **Do not force tool. Use the correct tool for your application.** The correct tool will do the job better and safer at the rate for which it is designed.
17. **Do not use tool if switch does not turn it on or off.** Any tool that cannot be controlled with the switch is dangerous and must be repaired.
18. **Disconnect the plug from the power source before making any adjustments, changing accessories, or storing the tool.** Such preventive safety measures reduce the risk of starting the tool accidentally.
19. **Store idle tools out of reach of children and other untrained persons.** Tools are dangerous in the hands of untrained users.

20. **Maintain tools with care. Keep cutting tools sharp and clean.** Properly maintained tools with sharp cutting edges are less likely to bind and are easier to control.
21. **Check for misalignment or binding of moving parts, breakage of parts, and any other condition that may affect the tools operation. If damaged, have the tool serviced before using.** Many accidents are caused by poorly maintained tools.
22. **Use only accessories that are recommended by the manufacturer for your model.** Accessories that may be suitable for one tool, may become hazardous when used on another tool.

## SERVICE

23. **Tool service must be performed only by qualified repair personnel.** Service or maintenance performed by unqualified personnel could result in a risk of injury.
24. **When servicing a tool, use only identical replacement parts. Follow instructions in the Maintenance section of this manual.** Use of unauthorized parts or failure to follow Maintenance instructions may create a risk of electric shock or injury.

**USE PROPER EXTENSION CORD:** Make sure your extension cord is in good condition. When using an extension cord, be sure to use one heavy enough to carry the current your product will draw. An undersized cord will cause a drop in line voltage resulting in loss of power and overheating. Table 1 shows the correct size to use depending on cord length and nameplate ampere rating. If in doubt, use the next heavier gage. The smaller the gage number, the heavier the cord.

**Table 1: Minimum gage for cord**

Ampere Rating		Volts	Total length of cord in feet			
		120 V	25 ft.	50 ft.	100 ft.	150 ft.
More Than	Not More Than		AWG			
0	6		18	16	16	14
6	10		18	16	14	12
10	12		16	16	14	12
12	16		14	12	Not Recommended	

## SPECIFIC SAFETY RULES

GEB005-3

**DO NOT let comfort or familiarity with product (gained from repeated use) replace strict adherence to portable band saw safety rules. If you use this tool unsafely or incorrectly, you can suffer serious personal injury.**

1. **Use only blades which are 1,140 mm (44-7/8") long, 13 mm (1/2") wide, and 0.5 mm (.020") thick.**
2. **Check the blade carefully for cracks or damage before operation. Replace cracked or damaged blade immediately.**
3. **Secure the workpiece firmly. When cutting a bundle of workpieces, be sure that all workpieces are secured together firmly before cutting.**

4. Cutting workpieces covered with oil can cause the blade to come off unexpectedly. Wipe off all excess oil from workpieces before cutting.
5. Never use the cutting oil as a cutting lubricant. Use only Makita cutting wax.
6. Do not wear gloves during operation.
7. Hold the tool firmly with both hands.
8. Keep hands away from rotating parts.
9. When cutting metal, be cautious of hot flying chips.
10. Do not leave the tool running unattended.
11. Do not touch the blade or workpiece immediately after operation; they are extremely hot and could burn your skin.
12. Hold tool by insulated gripping surfaces when performing an operation where the cutting tool may contact hidden wiring or its own cord. Contact with a "live" wire will make exposed metal parts of the tool "live" and shock the operator.

## SAVE THESE INSTRUCTIONS

**⚠ WARNING:**  
**MISUSE** or failure to follow the safety rules stated in this instruction manual may cause serious personal injury.

## SYMBOLS

USD201-2

The followings show the symbols used for tool.

- V.....volts  
 A.....amperes  
 Hz.....hertz  
 ~.....alternating current  
 n<sub>0</sub>.....no load speed  
 □.....Class II Construction  
 .../min.....revolutions or reciprocation per minute

## FUNCTIONAL DESCRIPTION

**⚠ CAUTION:**

- Always be sure that the tool is switched off and unplugged before adjusting or checking function on the tool.

### Switch action

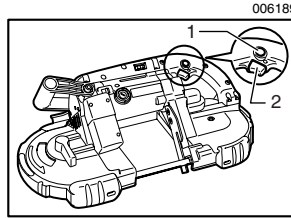

1. Lock button
2. Switch trigger

**⚠ CAUTION:**

- Before plugging in the tool, always check to see that the switch trigger actuates properly and returns to the "OFF" position when released.

To start the tool, simply pull the switch trigger. Release the switch trigger to stop.

For continuous operation, pull the switch trigger and then push in the lock button.

To stop the tool from the locked position, pull the switch trigger fully, then release it.

### Speed adjusting dial

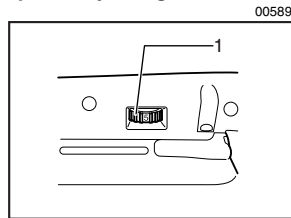

1. Speed adjusting dial

The tool speed can be infinitely adjusted between 1.0 m/s and 1.7 m/s by turning the adjusting dial. Higher speed is obtained when the dial is turned in the direction of number 5; lower speed is obtained when it is turned in the direction of number 1.

Select the proper speed for the workpiece to be cut.

**⚠ CAUTION:**

- The speed adjusting dial can be turned only as far as 5 and back to 1. Do not force it past 5 or 1, or the speed adjusting function may no longer work.

### Lighting up the lamps

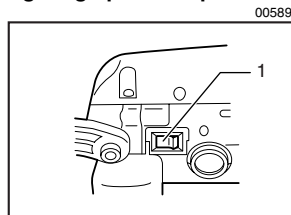

1. Lamp switch

**⚠ CAUTION:**

- Do not apply impact to the light, which may cause damage or shorted service time to it.

To turn on the lamp, press the "I"(ON) side of the lamp switch. Press the "O"(OFF) side to turn it off.

**NOTE:**

- Use a dry cloth to wipe the dirt off the lens of lamp. Be careful not to scratch the lens of lamp, or it may lower the illumination.
- Do not use thinner or gasoline to clean the lamp. Such solvents may damage it.
- After operation, always turn off the light by pressing the "O (OFF)" side.

**Hook (Optional accessory)**

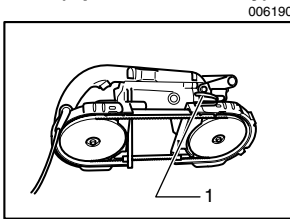

1. Hook

The tool may be hung using the hook. Hang tool on a pipe vice or other suitable, stable structure.

**ASSEMBLY**

**⚠ CAUTION:**

- Always be sure that the tool is switched off and unplugged before carrying out any work on the tool.

**Installing or removing the blade**

**⚠ CAUTION:**

- Oil on the blade can cause the blade to slip or come off unexpectedly. Wipe off all excess oil with a cloth before installing the blade.
- Use caution when handling the blade so that you are not cut by the sharp edge of the blade teeth.

Turn the blade tightening lever clockwise until it hits against the protrusion on the frame.

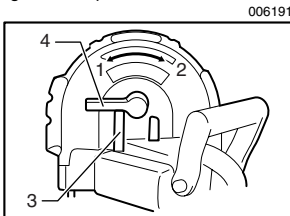

1. Tighten  
2. Loosen  
3. Protrusion  
4. Lever

Match the direction of the arrow on the blade to that of the arrow on the wheels.

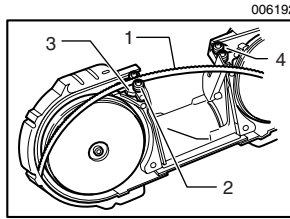

1. Blade  
2. Bearing  
3. Upper holder  
4. Lower holder

Position the blade around the wheels and insert the other side of the blade within the upper holder and lower holder until the blade back contacts the bottom of the upper holder and lower holder.

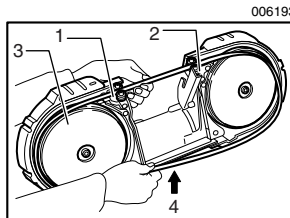

1. Upper holder  
2. Lower holder  
3. Wheel  
4. Press

Start and stop the tool two or three times to make sure that the blade runs properly on the wheels.

**⚠ CAUTION:**

- While making sure that the blade runs on the wheels properly, keep your body away from the blade area.

To remove the blade, follow the installation procedure in reverse.

**⚠ CAUTION:**

- When turning the blade tightening lever clockwise to release the tension on the blade, point the tool downward because the blade may come off unexpectedly.

**Adjusting the protrusion of stopper plate**

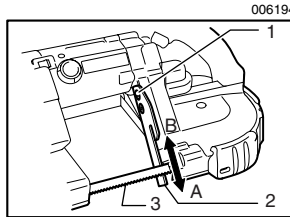

1. Screw  
2. Stopper plate  
3. Blade

Protrusion of the stopper plate to the blade can be adjusted.

In the ordinary operation, protrude the stopper plate to the A side fully.

When the stopper plate strikes against the obstacles like a wall or the like at the finishing of a cut, loosen two screws and slide it to the B side in the figure.

After sliding the stopper plate, secure it by tightening two screws firmly.

## OPERATION

It is important to keep at least two teeth in the cut. Select the proper cutting position for your workpiece by referring to the figure.

004747

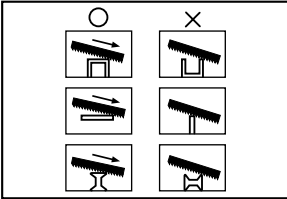

Hold the tool by both hands as shown in the figure with the stopper plate contacting the workpiece and the blade clear of the workpiece.

006195

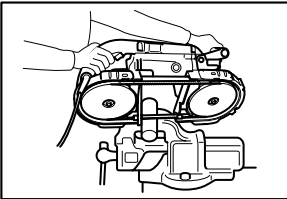

Turn the tool on and wait until the blade attains full speed. Gently lower the blade into the cut. The weight of the tool or slightly pressing the tool will supply adequate pressure for the cutting. Do not force the tool.

As you reach the end of a cut, release pressure and, without actually raising the tool, lift it slightly so that it will not fall against the workpiece.

### ⚠ CAUTION:

- Applying excessive pressure to the tool or twisting of the blade may cause bevel cutting or damage to the blade.
- When not using the tool for a long period of time, remove the blade from the tool.

When cutting metals, use Makita cutting wax as a cutting lubricant. To apply the cutting wax to the blade teeth,

start the tool and cut in to the cutting wax as shown in the figure after removing a cap of the cutting wax.

006196

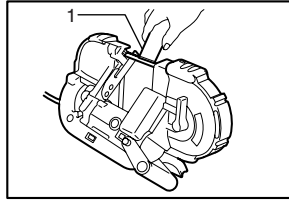

1. Cutting wax

### ⚠ CAUTION:

- Never use cutting oil or apply excessive amount of wax to the blade. It may cause the blade to slip or come off unexpectedly.
- When cutting cast iron, do not use any cutting wax.

## MAINTENANCE

### ⚠ CAUTION:

- Always be sure that the tool is switched off and unplugged before attempting to perform inspection or maintenance.

### Cleaning

After use, remove wax, chips and dust from the tool, wheel tires and blade.

### ⚠ CAUTION:

- Never use solvents such as turpentine, gasoline, lacquer, etc. to clean plastic parts.
- Wax and chips on the tires may cause the blade to slip and come off unexpectedly. Use a dry cloth to remove wax and chips from the tires.

### Replacing tires on wheels

004750

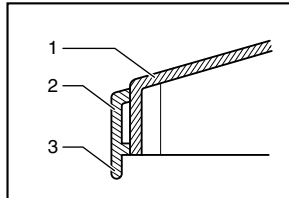

1. Wheel  
2. Tire  
3. Lip

When the blade slips or does not track properly because of badly worn tires, or the lip of the tire on motor side gets damaged, the tires should be replaced.

## Replacing fluorescent tube

005905

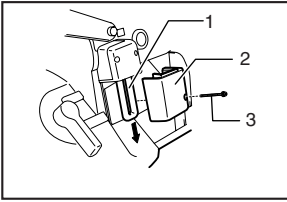

1. Fluorescent tube
2. Lamp box
3. Tapping screw

### ⚠ CAUTION:

- Always be sure that the tool is switched off and unplugged before replacing the fluorescent tube.
- Do not apply force, impact or scratch to a fluorescent tube, which can cause a glass of the fluorescent tube to be broken resulting in an injury to you or your bystanders.
- Leave the fluorescent tube for a while immediately after a use of it and then replace it. If not, you may burn yourself.

Remove screws, which secure Lamp Box for the light.

Pull out the Lamp Box keeping pushing lightly the upper position of it as illustrated on the left.

Pull out the fluorescent tube and then replace it with Makita original new one.

## Replacing carbon brushes

001145

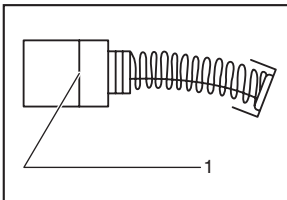

1. Limit mark

Remove and check the carbon brushes regularly. Replace when they wear down to the limit mark. Keep the carbon brushes clean and free to slip in the holders. Both carbon brushes should be replaced at the same time. Use only identical carbon brushes.

Use a screwdriver to remove the brush holder caps. Take out the worn carbon brushes, insert the new ones and secure the brush holder caps.

006197

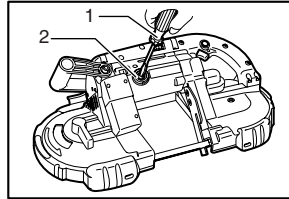

1. Screwdriver
2. Brush holder cap

To maintain product SAFETY and RELIABILITY, repairs, any other maintenance or adjustment should be performed by Makita Authorized or Factory Service Centers, always using Makita replacement parts.

## ACCESSORIES

### ⚠ CAUTION:

- These accessories or attachments are recommended for use with your Makita tool specified in this manual. The use of any other accessories or attachments might present a risk of injury to persons. Only use accessory or attachment for its stated purpose.

If you need any assistance for more details regarding these accessories, ask your local Makita service center.

- Band saw blades
- Hex wrench 4
- Cutting wax
- Portable band saw stand

EN0006-1

## MAKITA LIMITED ONE YEAR WARRANTY

### Warranty Policy

Every Makita tool is thoroughly inspected and tested before leaving the factory. It is warranted to be free of defects from workmanship and materials for the period of ONE YEAR from the date of original purchase. Should any trouble develop during this one year period, return the COMPLETE tool, freight prepaid, to one of Makita's Factory or Authorized Service Centers. If inspection shows the trouble is caused by defective workmanship or material, Makita will repair (or at our option, replace) without charge.

This Warranty does not apply where:

- repairs have been made or attempted by others:
- repairs are required because of normal wear and tear:
- the tool has been abused, misused or improperly maintained:
- alterations have been made to the tool.

IN NO EVENT SHALL MAKITA BE LIABLE FOR ANY INDIRECT, INCIDENTAL OR CONSEQUENTIAL DAM-

---

AGES FROM THE SALE OR USE OF THE PRODUCT. THIS DISCLAIMER APPLIES BOTH DURING AND AFTER THE TERM OF THIS WARRANTY.

MAKITA DISCLAIMS LIABILITY FOR ANY IMPLIED WARRANTIES, INCLUDING IMPLIED WARRANTIES OF "MERCHANTABILITY" AND "FITNESS FOR A SPECIFIC PURPOSE," AFTER THE ONE YEAR TERM OF THIS WARRANTY.

This Warranty gives you specific legal rights, and you may also have other rights which vary from state to state. Some states do not allow the exclusion or limitation of incidental or consequential damages, so the above limitation or exclusion may not apply to you. Some states do not allow limitation on how long an implied warranty lasts, so the above limitation may not apply to you.



## FRANÇAIS

# SPÉCIFICATIONS

Modèle		2107F
Capacité de coupe max.	Pièce ronde	120 mm (4-3/4") dia.
	Pièce rectangulaire	120 mm x 120 mm (4-3/4" x 4-3/4")
Vitesse de la lame		1.0 - 1.7 m/s (200 - 350 ft./min.)
Taille de la lame	Longueur	1,140 mm (44-7/8")
	Largeur	13 mm (1/2")
	Épaisseur	0.5 mm (0.020")
Dimensions (H x L x L)		523 mm x 188 mm x 269 mm (20-5/8" x 7-3/8" x 10-5/8")
Poids net		6.3 kg (13.8 lbs)

- Le fabricant se réserve le droit de modifier sans avertissement les spécifications.
- Note: Les spécifications peuvent varier selon les pays.

## RÈGLES DE SÉCURITÉ GÉNÉRALES

USA002-2

### (Pour tous les outils)

#### **AVERTISSEMENT:**

**Vous devez lire et comprendre toutes les instructions.** Le non-respect, même partiel, des instructions ci-après entraîne un risque de choc électrique, d'incendie et/ou de blessures graves.

## CONSERVEZ CES INSTRUCTIONS

### Aire de travail

1. **Veillez à ce que l'aire de travail soit propre et bien éclairée.** Le désordre et le manque de lumière favorisent les accidents.
2. **N'utilisez pas d'outils électriques dans une atmosphère explosive, par exemple en présence de liquides, de gaz ou de poussières inflammables.** Les outils électriques créent des étincelles qui pourraient enflammer les poussières ou les vapeurs.
3. **Tenez à distance les curieux, les enfants et les visiteurs pendant que vous travaillez avec un outil électrique.** Ils pourraient vous distraire et vous faire une fausse manœuvre.

### Sécurité électrique

4. **Les outils à double isolation sont équipés d'une fiche polarisée (une des lames est plus large que l'autre), qui ne peut se brancher que d'une seule**

**façon dans une prise polarisée. Si la fiche n'entre pas parfaitement dans la prise, inversez sa position ; si elle n'entre toujours pas bien, demandez à un électricien qualifié d'installer une prise de courant polarisée. Ne modifiez pas la fiche de l'outil.** La double isolation  élimine le besoin d'un cordon d'alimentation à trois fils avec mise à la terre ainsi que d'une prise de courant mise à la terre.

5. **Évitez tout contact corporel avec des surfaces mises à la terre (tuyauterie, radiateurs, cuisinières, réfrigérateurs, etc.).** Le risque de choc électrique est plus grand si votre corps est en contact avec la terre.
6. **N'exposez pas les outils électriques à la pluie ou à l'eau.** La présence d'eau dans un outil électrique augmente le risque de choc électrique.
7. **Ne maltraitez pas le cordon. Ne transportez pas l'outil par son cordon et ne débranchez pas la fiche en tirant sur le cordon. N'exposez pas le cordon à la chaleur, à des huiles, à des arêtes vives ou à des pièces en mouvement. Remplacez immédiatement un cordon endommagé.** Un cordon endommagé augmente le risque de choc électrique.
8. **Lorsque vous utilisez un outil électrique à l'extérieur, employez un prolongateur pour l'extérieur marqué "W-A" ou "W".** Ces cordons sont faits pour être utilisés à l'extérieur et réduisent le risque de choc électrique.

### Sécurité des personnes

9. **Restez alerte, concentrez-vous sur votre travail et faites preuve de jugement. N'utilisez pas un outil électrique si vous êtes fatigué ou sous l'influence de drogues, d'alcool ou de médicaments.** Un instant d'inattention suffit pour entraîner des blessures graves.

10. **Habillez-vous convenablement. Ne portez ni vêtements flottants ni bijoux. Confinez les cheveux longs. N'approchez jamais les cheveux, les vêtements ou les gants des pièces en mouvement.** Des vêtements flottants, des bijoux ou des cheveux longs risquent d'être happés par des pièces en mouvement.
11. **Méfiez-vous d'un démarrage accidentel. Avant de brancher l'outil, assurez-vous que son interrupteur est sur ARRÊT.** Le fait de transporter un outil avec le doigt sur la détente ou de brancher un outil dont l'interrupteur est en position MARCHE peut mener tout droit à un accident.
12. **Enlevez les clés de réglage ou de serrage avant de démarrer l'outil.** Une clé laissée dans une pièce tournante de l'outil peut provoquer des blessures.
13. **Ne vous penchez pas trop en avant. Maintenez un bon appui et restez en équilibre en tout temps.** Une bonne stabilité vous permet de mieux réagir à une situation inattendue.
14. **Utilisez des accessoires de sécurité.** Portez toujours des lunettes ou une visière. Selon les conditions, portez aussi un masque antipoussière, des bottes de sécurité antidérapantes, un casque protecteur et/ou un appareil antibruit. Les lunettes ordinaires et les lunettes de soleil NE constituent PAS des lunettes de protection.

## Utilisation et entretien des outils

15. **Immobilisez le matériau sur une surface stable au moyen de brides ou de toute autre façon adéquate.** Le fait de tenir la pièce avec la main ou contre votre corps offre une stabilité insuffisante et peut amener un dérapage de l'outil.
16. **Ne forcez pas l'outil. Utilisez l'outil approprié à la tâche.** L'outil correct fonctionne mieux et de façon plus sécuritaire. Respectez aussi la vitesse de travail qui lui est propre.
17. **N'utilisez pas un outil si son interrupteur est bloqué.** Un outil que vous ne pouvez pas commander par son interrupteur est dangereux et doit être réparé.
18. **Débranchez la fiche de l'outil avant d'effectuer un réglage, de changer d'accessoire ou de ranger l'outil.** De telles mesures préventives de

sécurité réduisent le risque de démarrage accidentel de l'outil.

19. **Rangez les outils hors de la portée des enfants et d'autres personnes inexpérimentées.** Les outils sont dangereux dans les mains d'utilisateurs novices.
20. **Prenez soin de bien entretenir les outils. Les outils de coupe doivent être toujours bien affûtés et propres.** Des outils bien entretenus, dont les arêtes sont bien tranchantes, sont moins susceptibles de coincer et plus faciles à diriger.
21. **Soyez attentif à tout désalignement ou coincement des pièces en mouvement, à tout bris ou à toute autre condition préjudiciable au bon fonctionnement de l'outil. Si vous constatez qu'un outil est endommagé, faites-le réparer avant de vous en servir.** De nombreux accidents sont causés par des outils en mauvais état.
22. **N'utilisez que des accessoires que le fabricant recommande pour votre modèle d'outil.** Certains accessoires peuvent convenir à un outil, mais être dangereux avec un autre.

## RÉPARATION

23. **La réparation des outils électriques doit être confiée à un réparateur qualifié.** L'entretien ou la réparation d'un outil électrique par un amateur peut avoir des conséquences graves.
24. **Pour la réparation d'un outil, n'employez que des pièces de rechange d'origine. Suivez les directives données à la section «ENTRETIEN» de ce manuel.** L'emploi de pièces non autorisées ou le non-respect des instructions d'entretien peut créer un risque de choc électrique ou de blessures.

**UTILISEZ UN CORDON PROLONGATEUR ADÉQUAT:** Assurez-vous que le cordon prolongateur est en bon état. Lors de l'utilisation d'un cordon prolongateur, utilisez sans faute un cordon assez gros pour conduire le courant que le produit nécessite. Un cordon trop petit provoquera une baisse de tension de secteur, résultant en une perte de puissance et une surchauffe. Le Tableau 1 indique la dimension appropriée de cordon selon sa longueur et selon l'intensité nominale indiquée sur la plaque signalétique. En cas de doute sur un cordon donné, utilisez le cordon suivant (plus gros). Plus le numéro de gabarit indiqué est petit, plus le cordon est gros.

Tableau 1: Gabarit minimum du cordon

Intensité nominale		Volts	Longueur totale du cordon en pieds			
		120 V	25 pi	50 pi	100 pi	150 pi
Plus de	Pas plus de	Calibre américain des fils				
		0	6	18	16	16
6	10		18	16	14	12
10	12		16	16	14	12
12	16		14	12	Non recommandé	

# RÈGLES DE SÉCURITÉ PARTICULIÈRES

GEB005-3

**NE** vous laissez **PAS** tromper (au fil d'une utilisation répétée) par un sentiment d'aisance et de familiarité avec le produit, en négligeant le respect rigoureux des consignes de sécurité qui accompagnent la scie à ruban portable. Si vous n'utilisez pas cet outil de façon sûre et adéquate, vous courez un risque de blessure grave.

1. Utilisez uniquement des lames d'une longueur de 1 140 mm (44-7/8 po), d'une largeur de 13 mm (1/2 po) et d'une épaisseur de 0,5 mm (0,020 po).
2. Avant l'utilisation, assurez-vous que la lame ne comporte aucune fissure et qu'elle n'est pas endommagée. Remplacez immédiatement toute lame fissurée ou endommagée.
3. Fixez la pièce à travailler solidement. Lorsque vous coupez plusieurs pièces à la fois, assurez-vous qu'elles sont solidement fixées les unes aux autres avant de procéder à la coupe.
4. La lame risque de détacher de manière inattendue si vous coupez des pièces recouvertes d'huile. Essuyez tout excès d'huile présent sur les pièces avant de les couper.
5. Ne jamais utiliser d'huile de coupe comme lubrifiant de coupe. Utilisez exclusivement la cire à coupe Makita.
6. Ne portez pas de gants lorsque vous utilisez cet outil.
7. Tenez l'outil fermement à deux mains.
8. Gardez les mains éloignées des pièces en rotation.
9. Lorsque vous coupez du métal, prenez garde aux projections de copeaux chauds.
10. Ne laissez pas votre outil sans surveillance alors qu'il est en marche.
11. Ne touchez ni la lame ni la pièce immédiatement après l'opération ; elles sont alors extrêmement chaudes et risquent de vous brûler la peau.
12. Saisissez l'outil par ses surfaces de poigne isolées lorsque vous effectuez une opération au cours de laquelle l'outil tranchant peut entrer en contact avec des fils cachés ou avec le cordon d'alimentation de l'outil. Le contact avec un fil sous tension mettra les parties métalliques exposées de l'outil sous tension, causant ainsi un choc électrique chez l'utilisateur.

# CONSERVEZ CES INSTRUCTIONS

**⚠ AVERTISSEMENT:**  
**LA MAUVAISE UTILISATION** de l'outil ou l'ignorance des consignes de sécurité du présent manuel d'instructions peuvent entraîner une grave blessure.

## SYMBOLES

USD201-2

Les symboles utilisés pour l'outil sont présentés ci-dessous.

- V ..... volts  
A ..... ampères  
Hz ..... hertz  
~ ..... courant alternatif  
n<sub>o</sub> ..... vitesse à vide  
□ ..... construction, catégorie II  
.../min ..... tours ou alternances par minute

## DESCRIPTION DU FONCTIONNEMENT

### ⚠ ATTENTION:

- Assurez-vous toujours que l'outil est hors tension et débranché avant de l'ajuster ou de vérifier son fonctionnement.

### Interrupteur

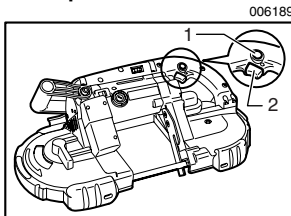

1. Bouton de verrouillage
2. Gâchette de commutateur

### ⚠ ATTENTION:

- Avant de brancher l'outil, assurez-vous toujours que la gâchette fonctionne correctement et revient en position d'arrêt une fois relâchée.

Pour faire démarrer l'outil, appuyez simplement sur la gâchette. Pour l'arrêter, relâchez la gâchette.

Pour une utilisation continue, tirez sur la gâchette et

appuyez sur le bouton de verrouillage.  
 Pour arrêter l'outil alors qu'il est en position verrouillée, tirez à fond sur la gâchette puis relâchez-la.

### Cadran de réglage de vitesse

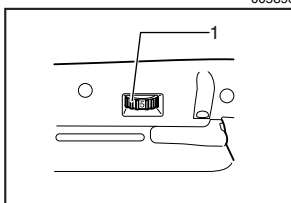

005896

1. Cadran de réglage de vitesse

La vitesse de l'outil peut être réglée sur toute valeur située entre 1,0 m/s et 1,7 m/s, en tournant le cadran de réglage. Une vitesse plus élevée est obtenue lorsque le cadran est tourné dans le sens du numéro 5. Une vitesse plus basse est obtenue lorsqu'il est tourné dans le sens du numéro 1.

Sélectionnez la vitesse appropriée pour la pièce à couper.

#### ⚠ ATTENTION:

- Le cadran de réglage de la vitesse ne peut pas dépasser le 5 et le 1. Ne le forcez pas à dépasser le 5 ou le 1, sinon la fonction de réglage de la vitesse risque de ne plus fonctionner.

### Allumage de la lampe

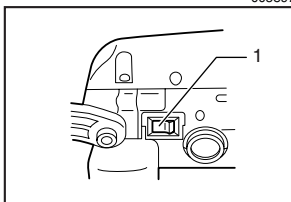

005897

1. Interrupteur de lampe

#### ⚠ ATTENTION:

- Évitez de faire subir des chocs à la lampe. Cela risquerait de l'endommager ou de réduire sa durée de service.

Pour allumer la lampe, appuyez sur le côté de l'interrupteur qui porte l'indication "I" (ON). Appuyez sur le côté qui porte l'indication "O" (OFF) pour l'éteindre.

#### NOTE:

- Utilisez un chiffon sec pour essuyer la saleté qui recouvre la lentille de la lampe. Prenez garde de rayer la lentille de la lampe, pour éviter une diminution de l'éclairage.

- Ne pas utiliser de diluant ou d'essence pour nettoyer la lampe. De tels produits solvants risqueraient de l'endommager.
- Après l'utilisation, éteignez toujours la lampe en appuyant du côté "O" (ARRÊT).

### Crochet (accessoire en option)

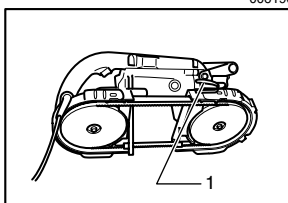

006190

1. Crochet

Vous pouvez utiliser le crochet pour accrocher l'outil. Accrochez l'outil sur un étau à tube ou toute autre structure stable et adéquate.

## ASSEMBLAGE

#### ⚠ ATTENTION:

- Avant d'effectuer toute intervention sur l'outil, assurez-vous toujours qu'il est hors tension et débranché.

### Installation ou retrait de la lame

#### ⚠ ATTENTION:

- La lame risque de glisser ou de se détacher de manière inattendue s'il y a de l'huile dessus. Essayez tout excès d'huile avec un chiffon avant d'installer la lame.
- Soyez prudent lorsque vous manipulez la lame, pour éviter de vous couper au contact de ses dents très affûtées.

Tournez le levier de serrage de la lame dans le sens des aiguilles d'une montre jusqu'à ce qu'il frappe contre la partie saillante du cadre.

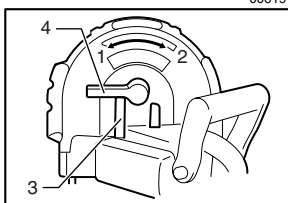

006191

1. Serrer  
 2. Desserrer  
 3. Saillie  
 4. Levier

Faites correspondre le sens de la flèche sur la lame avec celui de la flèche sur les disques.

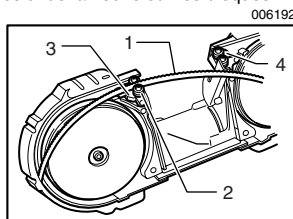

1. Lame scie
2. Roulement
3. Support supérieur
4. Support inférieur

Posez la lame autour des disques et insérez l'autre côté de la lame à l'intérieur du support supérieur et du support inférieur jusqu'à ce que le dos de la lame entre en contact avec le fond du support supérieur et du support inférieur.

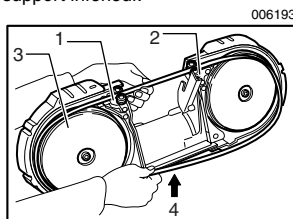

1. Support supérieur
2. Support inférieur
3. Roue
4. Pression

Démarrez et arrêtez l'outil deux ou trois fois pour assurer que la lame tourne bien sur les disques.

**⚠ ATTENTION:**

- Gardez votre corps à l'écart de la lame pendant que vous vérifiez qu'elle tourne bien autour des disques.

Pour retirer la lame, suivez la procédure de pose en sens inverse.

**⚠ ATTENTION:**

- Lorsque vous tournez le levier de serrage de la lame dans le sens des aiguilles d'une montre pour réduire la tension de la lame, pointez l'outil vers le bas puisque la lame peut se détacher de manière inattendue.

**Réglage de la partie saillante de la plaque de blocage**

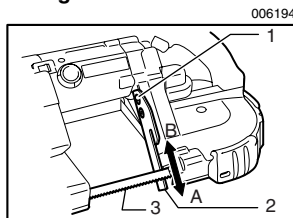

1. Vis
2. Plaque de butée
3. Rabot

La partie saillante de la plaque de blocage de la lame peut être réglée.

Pour une utilisation normale, faites sortir la plaque de blocage complètement du côté A.

Si la plaque de blocage frappe contre les obstacles tels que les murs à la fin d'une coupe, desserrez les deux vis et glissez la plaque du côté B indiqué sur la figure.

Après avoir glissé la plaque de blocage, immobilisez-la en serrant fermement les deux vis.

**UTILISATION**

Il est important de garder au moins deux dents dans la coupe. Sélectionnez la position de coupe appropriée pour la pièce, en vous référant à la figure.

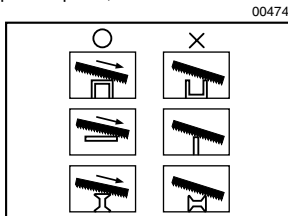

Tenez l'outil à deux mains de la manière indiquée sur la figure, avec la plaque de blocage en contact avec la pièce mais sans que la lame n'entre en contact avec la pièce.

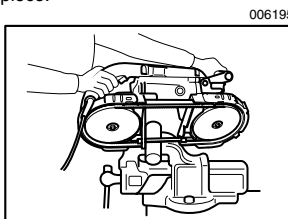

Mettez l'outil sous tension et attendez que la lame ait atteint sa pleine vitesse. Abaissez doucement la lame dans la ligne de coupe. Le propre poids de l'outil ou une légère pression suffira pour assurer une pression adéquate pour la coupe. Ne forcez pas l'outil.

Au moment de terminer la coupe, relâchez la pression et, sans vraiment lever l'outil, soulevez-le juste un peu de sorte qu'il ne tombe pas sur la pièce.

**⚠ ATTENTION:**

- L'application d'une pression excessive sur l'outil ou la torsion de la lame peut entraîner une coupe en biseau ou l'endommagement de la lame.
- Lorsque la lame doit demeurer inutilisée pour une période prolongée, retirez-la de l'outil.

Lorsque vous coupez des pièces de métal, utilisez la cire à coupe Makita comme lubrifiant de coupe. Pour

appliquer la cire à coupe sur les dents de la scie, retirez le bouchon de la cire à coupe, démarrez l'outil et coupez dans la cire, comme indiqué sur la figure.

006196

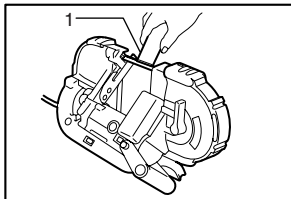

1. Cire à coupe

### ⚠ ATTENTION:

- Ne jamais utiliser d'huile de coupe ni appliquer une quantité excessive de cire sur la lame. La lame risquerait de glisser ou de se détacher de manière inattendue.
- N'utilisez aucune cire à coupe lorsque vous coupez de la fonte.

## ENTRETIEN

### ⚠ ATTENTION:

- Assurez-vous toujours que l'outil est hors tension et débranché avant d'y effectuer tout travail d'inspection ou d'entretien.

### Nettoyage

Après l'utilisation, retirez la cire, les copeaux et la poussière de l'outil, des bandages de disque et de la lame.

### ⚠ ATTENTION:

- N'utilisez jamais de solvants tels que térébenthine, essence ou laque pour nettoyer les pièces de plastique.
- La lame risque de glisser et de se détacher de manière inattendue s'il y a de la cire ou des copeaux sur les bandages. Utilisez un chiffon sec pour retirer la cire et les copeaux des bandages.

### Remplacement des bandages de disque

004750

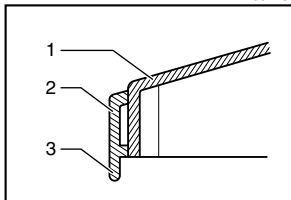

1. Disque  
2. Bandage  
3. Lèvre

Les bandages doivent être remplacés lorsque la lame glisse ou dévie de sa trajectoire à cause d'une trop grande usure des bandages, ou lorsque la lèvre du bandage est endommagée du côté du moteur.

### Remplacement du tube fluorescent

005905

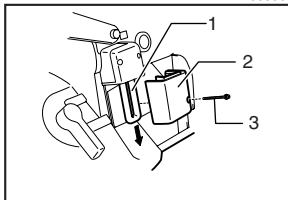

1. Tube fluorescent  
2. Boîtier de lampe  
3. Vis autotaraudeuse

### ⚠ ATTENTION:

- Assurez-vous toujours que l'outil est hors tension et débranché avant de remplacer le tube fluorescent.
- Évitez d'appliquer une force sur le tube fluorescent, de lui faire subir un choc ou de le rayer, autrement il risquerait d'éclater, vous blessant ou blessant une personne se trouvant près de vous.
- Avant de remplacer un tube fluorescent qui vient tout juste d'être utilisé, laissez-le refroidir un instant. Autrement, vous risquez de vous brûler.

Retirez les vis qui retiennent le boîtier à lampe.

Tirez sur le boîtier à lampe tout en maintenant une légère pression sur sa position supérieure, tel qu'illustré ci-contre à gauche.

Retirez le tube fluorescent et remplacez-le par un tube neuf Makita.

### Remplacement des charbons

001145

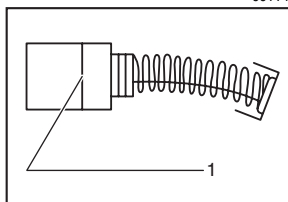

1. Trait de limite d'usure

Retirez et vérifiez régulièrement les charbons. Remplacez-les lorsqu'ils sont usés jusqu'au trait de limite d'usure. Maintenez les charbons propres et en état de glisser aisément dans les porte-charbon. Les deux charbons doivent être remplacés en même temps. N'utilisez que des charbons identiques.

Utilisez un tournevis pour retirer les bouchons de porte-charbon. Enlevez les charbons usés, insérez-en de nouveaux et revissez solidement les bouchons de porte-charbon.

006197

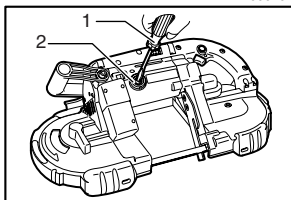

1. Tournevis
2. Chapeau de porte-balai

Pour maintenir la SÉCURITÉ et la FIABILITÉ du produit, les réparations, tout autre travail d'entretien ou de réglage doivent être effectués dans un centre de service Makita agréé ou un centre de service de l'usine Makita, exclusivement avec des pièces de rechange Makita.

## ACCESSOIRES

### ⚠ ATTENTION:

- Ces accessoires ou pièces complémentaires sont recommandés pour l'utilisation avec l'outil Makita spécifié dans ce mode d'emploi. L'utilisation de tout autre accessoire ou pièce complémentaire peut comporter un risque de blessure. N'utilisez les accessoires ou pièces qu'aux fins auxquelles ils ont été conçus.

Si vous désirez obtenir plus de détails concernant ces accessoires, veuillez contacter le centre de service après-vente Makita le plus près.

- Lames de scie à ruban
- Clé hexagonale 4
- Cire à coupe
- Support de scie à ruban portable

EN0006-1

## GARANTIE LIMITÉE D'UN AN MAKITA

### Politique de garantie

Chaque outil Makita est inspecté rigoureusement et testé avant sa sortie d'usine. Nous garantissons qu'il sera exempt de défaut de fabrication et de vice de matériau pour une période d'UN AN à partir de la date de son achat initial. Si un problème quelconque devait survenir au cours de cette période d'un an, veuillez retourner l'outil COMPLET, port payé, à une usine ou à un centre de service après-vente Makita. Makita réparera l'outil gratuitement (ou le remplacera, à sa discrétion) si un défaut de fabrication ou un vice de matériau est découvert lors de l'inspection.

Cette garantie ne s'applique pas dans les cas où :

- des réparations ont été effectuées ou tentées par un tiers ;
- des réparations s'imposent suite à une usure normale ;
- l'outil a été malmené, mal utilisé ou mal entretenu ;
- l'outil a subi des modifications.

MAKITA DÉCLINE TOUTE RESPONSABILITÉ POUR TOUT DOMMAGE ACCESSOIRE OU INDIRECT LIÉ À LA VENTE OU À L'UTILISATION DU PRODUIT. CET AVIS DE NON-RESPONSABILITÉ S'APPLIQUE À LA FOIS PENDANT ET APRÈS LA PÉRIODE COUVERTE PAR CETTE GARANTIE.

MAKITA DÉCLINE TOUTE RESPONSABILITÉ QUANT À TOUTE GARANTIE TACITE, INCLUANT LES GARANTIES TACITES DE "QUALITÉ MARCHANDE" ET "ADÉQUATION À UN USAGE PARTICULIER" APRÈS LA PÉRIODE D'UN AN COUVERTE PAR CETTE GARANTIE.

Cette garantie vous donne des droits spécifiques reconnus par la loi, et possiblement d'autres droits, qui varient d'un État à l'autre. Certains États ne permettant pas l'exclusion ou la limitation des dommages accessoires ou indirects, il se peut que la limitation ou exclusion ci-dessus ne s'applique pas à vous. Certains États ne permettant pas la limitation de la durée d'application d'une garantie tacite, il se peut que la limitation ci-dessus ne s'applique pas à vous.

ESPAÑOL

## ESPECIFICACIONES

Modelo		2107F
Especificaciones eléctricas en México		120 V ~ 6,5 A 50/60 Hz
Capacidad máxima de corte	Pieza de trabajo redonda	120 mm (4-3/4") diámetro
	Pieza de trabajo rectangular	120 mm x 120 mm (4-3/4" x 4-3/4")
Velocidad de la hoja		1,0 - 1,7 m/s (200 - 350 ft./min.)
Tamaño de la hoja	Largo	1 140 mm (44-7/8")
	Ancho	13 mm (1/2")
	Grosor	0,5 mm (0,020")
Medidas totales (altura x ancho x largo)		523 mm x 188 mm x 269 mm (20-5/8" x 7-3/8" x 10-5/8")
Peso neto		6,3 kg (13,8 lbs)

- Debido a un programa continuo de investigación y desarrollo, las especificaciones aquí dadas están sujetas a cambios sin previo aviso.
- Nota: Las especificaciones pueden ser diferentes de país a país.

## NORMAS DE SEGURIDAD GENERALES

USA002-2

### (Para todas las herramientas)

#### AVISO:

#### Lea y entienda todas las instrucciones.

El no seguir todas las instrucciones listadas abajo, podrá resultar en una descarga eléctrica, incendio y/o heridas personales graves.

## GUARDE ESTAS INSTRUCCIONES

### Área de trabajo

1. **Mantenga su área de trabajo limpia y bien iluminada.** Los bancos de trabajo atestados y las áreas oscuras son una invitación a accidentes.
2. **No utilice las herramientas eléctricas en atmósferas explosivas, tal como en la presencia de líquidos, gases, o polvo inflamables.** Las herramientas eléctricas crean chispas que pueden prender fuego al polvo o los humos.
3. **Mantenga a los curiosos, niños, y visitantes alejados mientras utiliza una herramienta eléctrica.** Las distracciones le pueden hacer perder el control.

## Seguridad eléctrica

4. **Las herramientas doblemente aisladas están equipadas con una clavija polarizada (uno de los bornes es más ancho que el otro.) Esta clavija encajará en una toma de corriente polarizada en un sentido solamente. Si la clavija no encaja totalmente en la toma de corriente, invierta la clavija. Si aún así no encaja, póngase en contacto con un electricista cualificado para que le instale una toma de corriente polarizada. No cambie la clavija de ninguna forma. El doble aislamiento  elimina la necesidad de disponer de un cable de alimentación de tres hilos conectado a tierra y de un sistema de suministro de corriente conectado a tierra.**
5. **Evite tocar con el cuerpo superficies conectadas a tierra tales como tubos, radiadores, cocinas y refrigeradores.** Si su cuerpo está puesto a tierra existirá un mayor riesgo de que se produzca una descarga eléctrica.
6. **No exponga las herramientas eléctricas a la lluvia ni a condiciones húmedas.** La entrada de agua en una herramienta eléctrica aumentará el riesgo de que se produzca una descarga eléctrica.
7. **No maltrate el cable. No utilice nunca el cable para transportar las herramientas ni tire de él para desenchufar la clavija de la toma de corriente. Mantenga el cable alejado del calor, aceite, bordes cortantes o partes en movimiento. Reemplace los cables dañados inmediatamente.** Los cables dañados aumentarán el riesgo de que se produzca una descarga eléctrica.



8. **Cuando emplee una herramienta eléctrica en exteriores, utilice cables de extensión que lleven la marca “W-A” o “W”.** Estos cables están catalogados para uso en exteriores y reducen el riesgo de que se produzcan descargas eléctricas.

## Seguridad personal

9. **Esté alerta, concéntrese en lo que esté haciendo y emplee el sentido común cuando utilice una herramienta eléctrica. No utilice la herramienta cuando esté cansado o bajo la influencia de drogas, alcohol, o medicamentos.** Un momento sin atención mientras se están utilizando herramientas eléctricas podrá resultar en heridas personales graves.
10. **Vístase apropiadamente. No se ponga ropa holgada ni joyas. Recójase el pelo si lo tiene largo. Mantenga su pelo, ropa, y guantes alejados de las partes en movimiento.** La ropa holgada, las joyas, o el pelo largo pueden engancharse en las partes en movimiento.
11. **Evite los arranques indeseados. Asegúrese de que el interruptor esté apagado antes de enchufar la herramienta.** El transportar herramientas con el dedo en el interruptor o el enchufar herramientas que tengan el interruptor puesto en encendido invita a accidentes.
12. **Retire las llaves de ajuste y llaves de apriete antes de encender la herramienta.** Una llave de ajuste o llave de apriete que sea dejada puesta en una parte giratoria de la herramienta podrá resultar en heridas personales.
13. **No utilice la herramienta donde no alcance. Mantenga los pies sobre suelo firme y el equilibrio en todo momento.** El mantener los pies sobre suelo firme y el equilibrio permiten un mejor control de la herramienta en situaciones inesperadas.
14. **Utilice equipo de seguridad. Póngase siempre protección para los ojos.** Las mascarar contra el polvo, botas antideslizantes, casco rígido, o protección para los oídos deberán ser utilizados para las condiciones apropiadas. Las gafas normales o de sol NO sirven para proteger los ojos.

## Utilización y cuidado de las herramientas

15. **Utilice mordazas u otros medios de sujeción prácticos para sujetar y apoyar la pieza de trabajo en una plataforma estable.** El sujetar la pieza de trabajo con la mano o contra su cuerpo es inestable y puede llevar a la pérdida del control.
16. **No force la herramienta. Utilice la herramienta adecuada para su tarea.** La herramienta correcta realizará la tarea mejor y de forma más segura a la potencia para la que ha sido diseñada.
17. **No utilice la herramienta si el interruptor no la enciende o la apaga.** Cualquier herramienta que no

pueda ser controlada con el interruptor será peligrosa y deberá ser reparada.

18. **Desconecte la clavija de la toma de corriente antes de hacer ajustes, cambiar accesorios, o guardar la herramienta.** Tales medidas de seguridad preventiva reducirán el riesgo de que la herramienta pueda ser puesta en marcha por descuido.
19. **Guarde las herramientas que no esté utilizando fuera del alcance de los niños y otras personas no preparadas.** Las herramientas son peligrosas en manos de personas no preparadas.
20. **Dé mantenimiento a sus herramientas. Mantenga las herramientas de corte afiladas y limpias.** Las herramientas con buen mantenimiento y los bordes de corte afilados son menos propensas a atorarse y más fáciles de controlar.
21. **Compruebe que no haya partes móviles desalineadas o atoradas, rotura de partes y cualquier otra condición que pueda afectar al funcionamiento de la herramienta. Si la herramienta está dañada, haga que se la reparen antes de utilizarla.** Muchos accidentes son ocasionados por herramientas con un mal mantenimiento.
22. **Utilice solamente accesorios que estén recomendados por el fabricante para su modelo.** Los accesorios que puedan ser apropiados para una herramienta, podrán resultar peligrosos cuando se utilicen con otra herramienta.

## SERVICIO

23. **El servicio de la herramienta deberá ser realizado solamente por personal de reparación cualificado.** Un servicio o mantenimiento realizado por personal no cualificado podrá resultar en un riesgo de sufrir heridas.
24. **Cuando haga el servicio a una herramienta, utilice solamente piezas de repuesto originales. Siga las instrucciones de la sección de Mantenimiento de este manual** La utilización de piezas no autorizadas o el no seguir las instrucciones de mantenimiento podrá crear un riesgo de descargas eléctricas o heridas.

### UTILICE CABLES DE EXTENSIÓN APROPIADOS:

Asegúrese de que su cable de extensión esté en buenas condiciones. Cuando utilice un cable de extensión, asegúrese de utilizar uno del calibre suficiente para conducir la corriente que demande el producto. Un cable de calibre inferior ocasionará una caída en la tensión de línea y a su vez en una pérdida de potencia y sobrecalentamiento. La Tabla 1 muestra el tamaño correcto a utilizar dependiendo de la longitud del cable y el amperaje nominal indicado en la placa de características. Si no está seguro, utilice el siguiente calibre más alto. Cuanto menor sea el número de calibre, más corriente podrá conducir el cable.

Tabla 1. Calibre mínimo para el cable

Amperaje nominal		Voltios	Longitud total del cable en metros			
		120 V~	7,6 m	15,2 m	30,4 m	45,7 m
Más de	No más de	Calibre del cable (AWG)				
0A	6A		18	16	16	14
6A	10A		18	16	14	12
10A	12A		16	16	14	12
12A	16A		14	12	No se recomienda	

## REGLAS ESPECÍFICAS DE SEGURIDAD

GEB005-3

**NO permita que la comodidad o familiaridad con el producto (a causa de su uso frecuente) substituya el cumplimiento estricto de las reglas de seguridad sobre la sierra de banda portátil. Si usted utiliza esta herramienta de modo inseguro o incorrecto, puede sufrir heridas graves.**

- Utilice solamente hojas de 1 140 mm (44-7/8") de largo, 13 mm (1/2") de ancho y 0,5 mm (0,020") de grosor.
- Antes de poner la herramienta en funcionamiento, asegúrese de que la hoja no esté quebrada o dañada. Reemplace inmediatamente la hoja cuando ésta se encuentre rota o dañada.
- Asegure firmemente la pieza de trabajo. Al cortar varias piezas de trabajo juntas, asegúrese de que todas ellas estén firmemente juntas antes de cortar.
- Si corta piezas de trabajo cubiertas de aceite, la hoja puede salirse de forma inesperada. Limpie todo exceso de aceite de las piezas de trabajo antes de cortarlas.
- Nunca utilice aceite de corte como lubricante para cortar. Utilice solamente la cera para cortar de Makita.
- No use guantes durante la operación.
- Sostenga firmemente la herramienta con ambas manos.
- Mantenga las manos alejadas de las piezas giratorias.
- Al cortar metal, tenga cuidado con los trocitos calientes que salgan volando.
- No deje la herramienta en funcionamiento sola.

- No toque la hoja o la pieza de trabajo inmediatamente después de operar la herramienta, puesto que puede estar extremadamente caliente y quemarle la piel.
- Sostenga la herramienta por la superficie de agarre revestida con aislamiento a la hora de realizar una actividad en la que la herramienta de corte pueda estar en contacto con un cable oculto o con su propio cable de suministro de energía. El contacto con un cable "vivo" hará que las partes de metal expuestas de la herramienta también estén "vivas" y que el operario reciba una descarga eléctrica.

## GUARDE ESTAS INSTRUCCIONES

### ⚠ AVISO:

El mal uso o incumplimiento de las reglas de seguridad descritas en el presente manual de instrucciones puede ocasionar graves lesiones personales.

## SÍMBOLOS

USD201-2

A continuación se muestran los símbolos utilizados para la herramienta.

V ..... voltios

A ..... amperios

Hz ..... hercios

 ..... corriente alterna

n<sub>o</sub> ..... velocidad en vacío

 ..... Construcción clase II

.../min ..... revoluciones, alternaciones o carreras por minuto

## DESCRIPCIÓN DEL FUNCIONAMIENTO

### ⚠ PRECAUCIÓN:

- Asegúrese siempre de que la herramienta esté apagada y desenchufada antes de ajustar o comprobar cualquier función en la herramienta.

### Accionamiento del interruptor

006189

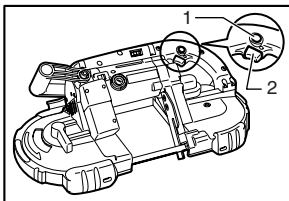

1. Botón de bloqueo
2. Gatillo interruptor

### ⚠ PRECAUCIÓN:

- Antes de enchufar la herramienta, compruebe siempre que el gatillo interruptor se acciona debidamente y que vuelve a la posición "OFF" (apagado) cuando lo suelta.

Para encender la herramienta, simplemente jale el gatillo interruptor. Suéltelo para apagar la herramienta. Para operarla en forma continua, jale el gatillo y luego pulse el botón de bloqueo.

Para destrabar la herramienta, jale el gatillo por completo y luego suéltelo.

### Dial de ajuste de velocidad

005896

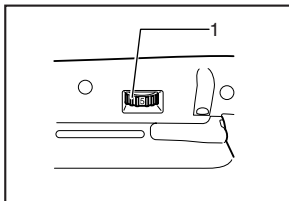

1. Control de regulación de la velocidad

La velocidad de la herramienta puede regularse en forma ilimitada entre 1,0 m/s y 1,7 m/s girando el Control de ajuste. Para aumentar la velocidad se debe girar el Control en dirección al número 5 y para disminuirla en dirección al número 1.

Seleccione la velocidad adecuada para cortar la pieza.

### ⚠ PRECAUCIÓN:

- El dial de ajuste de velocidad sólo se puede girar hasta 5 o hasta 1. No lo fuerce más allá de estas marcas o la función de ajuste de velocidad podría arruinarse.

## Encendido de las linternas

005897

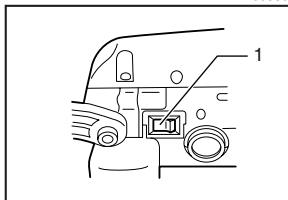

1. Interruptor de la lámpara

### ⚠ PRECAUCIÓN:

- No golpee las luces, ya que esto podría causar daños o disminuir la vida útil de éstas.

Para encender la lámpara, presione el lado "I" (ON-encendido) del interruptor. Presione el lado "O" (OFF-apagado) para apagarla.

### NOTA:

- Utilice un paño seco para quitar la suciedad de la lente de la linterna. Tenga cuidado de no rayar la lente de la linterna, porque podrá disminuir la iluminación.
- No utilice tiner ni gasolina para limpiar la lámpara. Estas solventes podrían dañarla.
- Luego del uso, siempre apague la luz presionando el lado "O (OFF-apagado)".

## Gancho (accesorio opcional)

006190

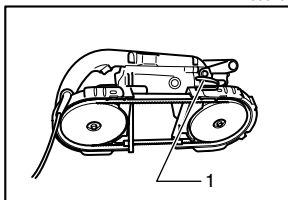

1. Gancho

Para colgar la herramienta puede utilizar el gancho. Cuélguela de un tornillo para tubos u otra estructura estable adecuada.

## MONTAJE

### ⚠ PRECAUCIÓN:

- Asegúrese siempre de que la herramienta esté apagada y desenchufada antes de realizar cualquier trabajo en la herramienta.

### Instalación o extracción de la hoja

### ⚠ PRECAUCIÓN:

- La presencia de aceite en la hoja puede ocasionar que ésta resbale o se suelte de manera inesperada. Limpie todo exceso de aceite con un paño antes de instalar la hoja.
- Tome precauciones al manipular la hoja, a fin de evitar cortarse con el borde afilado dentado.

Gire la palanca de ajuste de la hoja en el sentido de las agujas del reloj hasta que haga contacto con la protuberancia de la estructura.

006191

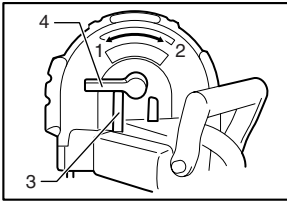

1. Apretar
2. Aflojar
3. Protuberancia
4. Palanca

Haga coincidir la dirección de la flecha de la hoja con la de la flecha de los rodillos.

006192

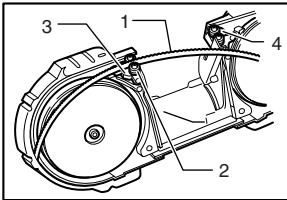

1. Banda
2. Cojinete
3. Soporte superior
4. Soporte inferior

Posicione la hoja alrededor de los rodillos e inserte la otra cara de dicha hoja en el sostén superior e inferior, hasta que la parte trasera haga contacto con el pie del sostén superior e inferior.

006193

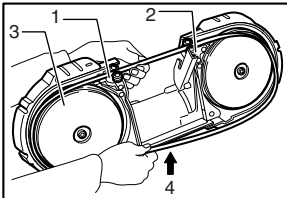

1. Soporte superior
2. Soporte inferior
3. Disco
4. Presionar

Encienda y apague la herramienta dos o tres veces para asegurarse de que la hoja se desliza adecuadamente por los rodillos.

### ⚠ PRECAUCIÓN:

- Al mismo tiempo que verifica que la hoja se desliza adecuadamente por los rodillos, mantenga el cuerpo alejado del radio de acción de la hoja.

Para extraer la hoja, invierta los pasos del procedimiento de instalación.

### ⚠ PRECAUCIÓN:

- Cuando mueva la palanca de ajuste de la hoja en el sentido de las agujas del reloj para aflojar la tensión de la hoja, apunte la herramienta hacia abajo, ya que podría soltarse inesperadamente.

### Ajustar la protuberancia del disco de retención.

006194

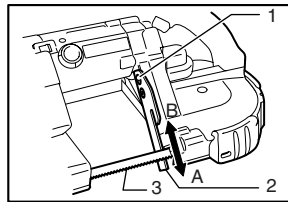

1. Tornillo
2. Placa de tope
3. Banda

La protuberancia del disco de retención hacia la hoja puede ser regulado.

Durante la normal operación de la herramienta, haga sobresalir por completo el disco de retención hacia el lado A.

Cuando el disco de retención choca con obstáculos como una pared o similar al finalizar un corte, afloje dos tornillos y deslícelo hacia el lado B que aparece en la figura.

Luego de deslizar el disco de retención, asegúrelo ajustando con firmeza los dos tornillos.

## OPERACIÓN

Es importante mantener al menos dos dientes fijos en el corte. Seleccione la posición de corte adecuada para la pieza consultando la figura.

004747

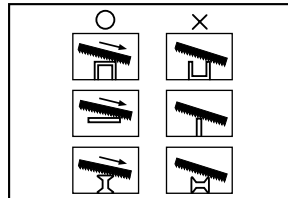

Sostenga la herramienta con ambas manos como muestra la figura, con el disco de retención haciendo contacto con la pieza y sin que la hoja la toque.

006195

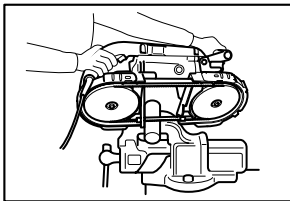

Encienda la herramienta y espere hasta que la hoja alcance la velocidad máxima. Baje suavemente la hoja hacia la posición de corte. El peso de la herramienta o la presión leve sobre ésta brindará la presión adecuada para el corte. No force la herramienta.

A medida que se aproxime al fin del corte, disminuya la presión y, sin realmente levantar la herramienta, súbala levemente de modo que no caiga sobre la pieza.

#### ⚠ PRECAUCIÓN:

- Si aplica presión excesiva sobre la herramienta o gira la hoja, puede ocasionar un corte bisel o dañar la hoja.
- Cuando no utilice la herramienta durante un largo período de tiempo, extraiga la hoja.

Cuando corte metales, utilice cera para cortes Makita como lubricante. Para aplicar la cera para corte a los dientes de la hoja, encienda la herramienta y corte sobre la cera como muestra la figura luego de quitar una capa de la cera.

006196

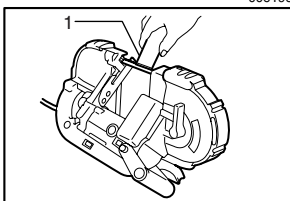

1. Cera para cuchillas

#### ⚠ PRECAUCIÓN:

- Nunca utilice aceite para cortes ni aplique una cantidad excesiva de cera a la hoja. Si lo hace, la hoja podría resbalar o soltarse inesperadamente.
- Cuando corte hierro fundido, no utilice cera para corte.

## MANTENIMIENTO

#### ⚠ PRECAUCIÓN:

- Asegúrese siempre que la herramienta esté apagada y desenchufada antes de intentar realizar una inspección o mantenimiento.

#### Limpieza

Luego del uso, elimine la cera, astillas y polvo de la herramienta, los neumáticos y la hoja.

#### ⚠ PRECAUCIÓN:

- Nunca utilice solventes como turpentina, gasolina, barniz, etc. para limpiar las partes plásticas.
- La presencia de cera y astillas en los neumáticos puede provocar el deslizamiento de la hoja y hacer que suelte de manera inesperada. Utilice un paño húmedo para eliminarlas.

#### Substitución de los neumáticos de los rodillos

004750

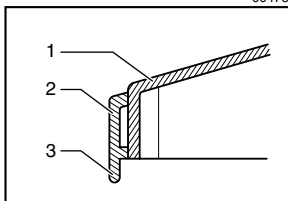

1. Disco
2. Neumático
3. Labio

Cuando la hoja resbale o no corra adecuadamente debido al desgaste de los neumáticos, o el reborde de éstos se dañe, los neumáticos deberán ser substituidos.

#### Substitución del tubo fluorescente

005905

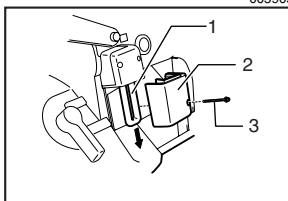

1. Tubo fluorescente
2. Caja de lámpara
3. Tornillo autorroscante

#### ⚠ PRECAUCIÓN:

- Siempre asegúrese de que la herramienta está apagada y desenchufada antes de reemplazar el tubo fluorescente.
- No presione, golpee ni raye el tubo fluorescente. De hacerlo, el vidrio del tubo podría romperse y ocasionarle heridas a usted o a otras personas presentes.
- Deje a un lado el tubo fluorescente por un momento inmediatamente luego de utilizarlo o

substituirlo. De lo contrario, podría sufrir quemaduras.

Extraiga los tornillos que aseguran la Caja de la Lámpara de la luz.

Para extraer la Caja de la Lámpara, empuje suavemente la parte superior de ésta como lo muestra la ilustración de la izquierda.

Extraiga el tubo fluorescente y luego sustitúyalo por un nuevo tubo Makita original.

## Substitución de las escobillas de carbón

001145

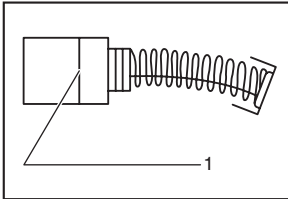

1. Marca de límite

Extraiga e inspeccione regularmente las escobillas de carbón. Sustitúyalas cuando se hayan gastado hasta la marca límite. Mantenga las escobillas de carbón limpias de forma que entren libremente en los portaescobillas. Ambas escobillas de carbón deberán ser sustituidas al mismo tiempo. Utilice únicamente escobillas de carbón idénticas.

Utilice un destornillador para quitar los tapones portaescobillas. Extraiga las escobillas gastadas, inserte las nuevas y vuelva a colocar los tapones portaescobillas.

006197

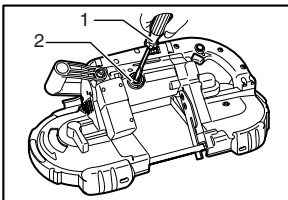

1. Destornillador  
2. Tapón portaescobillas

Para mantener la **SEGURIDAD** y **FIABILIDAD** del producto, las reparaciones, y cualquier otra tarea de mantenimiento o ajuste deberán ser realizadas en Centros de servicio autorizados por Makita, empleando siempre repuestos Makita.

## ACCESORIOS

### ⚠ PRECAUCIÓN:

- Estos accesorios o acoplamientos están recomendados para utilizar con su herramienta Makita especificada en este manual. El empleo de cualesquiera otros accesorios o acoplamientos conllevará un riesgo de sufrir heridas personales.

Utilice los accesorios o acoplamientos solamente para su fin establecido.

Si necesita cualquier ayuda para más detalles en relación con estos accesorios, pregunte a su centro de servicio Makita local.

- Hojas de sierra de banda
- Llave hexagonal 4
- Cera para corte
- Soporte de sierra de banda portátil

EN0006-1

## GARANTÍA LIMITADA MAKITA DE UN AÑO

### Política de garantía

Cada herramienta Makita es inspeccionada y probada exhaustivamente antes de salir de fábrica. Se garantiza que va a estar libre de defectos de mano de obra y materiales por el periodo de UN AÑO a partir de la fecha de adquisición original. Si durante este periodo de un año se desarrollase algún problema, retorne la herramienta COMPLETA, porte pagado con antelación, a una de las fábricas o centros de servicio autorizados Makita. Si la inspección muestra que el problema ha sido causado por mano de obra o material defectuoso, Makita la reparará (o a nuestra opción, reemplazará) sin cobrar.

Esta garantía no será aplicable cuando:

- se hayan hecho o intentado hacer reparaciones por otros;
- se requieran reparaciones debido al desgaste normal;
- la herramienta haya sido abusada, mal usada o mantenido indebidamente;
- se hayan hecho alteraciones a la herramienta.

EN NINGÚN CASO MAKITA SE HARÁ RESPONSABLE DE NINGÚN DAÑO INDIRECTO, FORTUITO O CONSECUENCIAL DERIVADO DE LA VENTA O USO DEL PRODUCTO.

ESTA RENUNCIA SERÁ APLICABLE TANTO DURANTE COMO DESPUÉS DEL TÉRMINO DE ESTA GARANTÍA.

MAKITA RENUNCIA LA RESPONSABILIDAD POR CUALQUIER GARANTÍA IMPLÍCITA, INCLUYENDO GARANTÍAS IMPLÍCITAS DE "COMERCIALIDAD" E "IDONEIDAD PARA UN FIN ESPECÍFICO", DESPUÉS DEL TÉRMINO DE UN AÑO DE ESTA GARANTÍA.

Esta garantía le concede a usted derechos legales específicos, y usted podrá tener también otros derechos que varían de un estado a otro. Algunos estados no permiten la exclusión o limitación de daños fortuitos o consecuenciales, por lo que es posible que la antedicha limitación o exclusión no le sea de aplicación a usted. Algunos estados no permiten limitación sobre la duración de una garantía implícita, por lo que es posible que la antedicha limitación o exclusión no le sea de aplicación a usted.

---

---

---

---

---

---

---

---

---

---

---

---

---

---

---

---

---

---

< USA only >

# WARNING

Some dust created by power sanding, sawing, grinding, drilling, and other construction activities contains chemicals known to the State of California to cause cancer, birth defects or other reproductive harm. Some examples of these chemicals are:

- lead from lead-based paints,
- crystalline silica from bricks and cement and other masonry products, and
- arsenic and chromium from chemically-treated lumber.

Your risk from these exposures varies, depending on how often you do this type of work. To reduce your exposure to these chemicals: work in a well ventilated area, and work with approved safety equipment, such as those dust masks that are specially designed to filter out microscopic particles.

< USA solamente >

# ADVERTENCIA

Algunos tipos de polvo creados por el lijado, serrado, amolado, taladrado, y otras actividades de la construcción contienen sustancias químicas reconocidas por el Estado de California como causantes de cáncer, defectos de nacimiento y otros peligros de reproducción. Algunos ejemplos de estos productos químicos son:

- plomo de pinturas a base de plomo,
- sílice cristalino de ladrillos y cemento y otros productos de albanilería, y
- arsénico y cromo de maderas tratadas químicamente.

El riesgo al que se expone variará, dependiendo de la frecuencia con la que realice este tipo de trabajo. Para reducir la exposición a estos productos químicos: trabaje en un área bien ventilada, y pongase el equipo de seguridad indicado, tal como esas máscaras contra el polvo que están especialmente diseñadas para filtrar partículas microscópicas.

**Makita Corporation**

3-11-8, Sumiyoshi-cho,  
Anjo, Aichi 446-8502 Japan