

z a p b o x premier 3.2

Réf. / Cod. / Ref. 441523

Adaptateur Numérique Terrestre

FR

Decoder digitale terrestre

IT

Adaptador digital terrestre

ES

Adaptador digital terrestre

PT



METRONIC

1	A lire absolument	04
2	Installation rapide	06
3	Description de la télécommande	07
4	Description de l'adaptateur	08
5	Utilisation au quotidien	08
6	Ajouter des chaînes	09
7	Utilisation d'un magnétoscope	09
8	Heure et Programmation d'enregistrement	10
9	Réinitialiser l'adaptateur	10
10	Réglage de l'écran	11
11	Télécommandes universelles	11
12	Calage / Orientation de l'antenne	12
13	Organiser des chaînes	13
14	Changer le code secret	15
15	Blocage parental	15
16	Radios	15
17	Questions / réponses	16
18	Accessoires utiles	16
19	En cas de problème de réception	17
20	Glossaire	19
21	Canaux utilisés pour les émetteurs en service à ce jour	20
	Assistance et conseils	23
	Questionnaire qualité	25
	Certificat de garantie	26



Lorsque la télévision analogique s'éteindra dans votre région, certaines chaînes de la TNT vont changer de fréquence. La conséquence pratique sera que vous perdrez ces chaînes. Grâce à la touche SOS (touche bleue de la télécommande) vous pourrez récupérer toutes vos chaînes très facilement. Un simple appui prolongé (3 secondes) sur la touche SOS lancera automatiquement une nouvelle recherche de chaînes.

L'intérieur de votre terminal contient des composants soumis à haute tension ; n'ouvrez jamais l'appareil, même après avoir retiré le cordon secteur. De manière générale, les appareils audio-vidéo ne sont pas reliés à la terre, vous pouvez donc ressentir des décharges électriques (non dangereuses) en touchant deux appareils simultanément (ou un appareil et le câble d'antenne). Nous vous conseillons de brancher les appareils sur le secteur après avoir effectué toutes les liaisons et connexions.

Lorsque vous rencontrez un mot que vous ne comprenez pas, allez voir dans la partie «Glossaire» de la section avancée, la plupart des mots techniques y sont expliqués.

Pour nettoyer votre terminal ou sa télécommande, n'employez ni solvant ni détergent. Un chiffon sec ou très légèrement humide sera parfait pour enlever la poussière.

N'installez pas le terminal à proximité d'autres appareils. Choisissez un endroit aéré et ne posez rien sur les grilles d'aération. Ne posez jamais le terminal sur un autre appareil, la surchauffe qui en résulterait ferait vieillir prématurément les composants. En cas d'orage, débranchez tous vos appareils audio-vidéo du secteur : ils pourraient subir des dommages non couverts par la garantie.

Conformément aux obligations faites par le respect de la norme EN 60065, nous attirons votre attention sur les éléments de sécurité suivants.

Il convient de ne pas obstruer les ouvertures d'aération avec des objets tels que journaux, nappes, rideaux, etc. Une distance minimale de 5 cm est requise autour de l'appareil pour assurer une aération suffisante. Il convient de ne pas placer sur l'appareil, ou à proximité, des sources de flammes nues telles que des bougies allumées. L'appareil ne doit pas être exposé à des égouttements d'eau ou des éclaboussures et de plus, aucun objet rempli de liquide tel que des vases ne doit être placé sur l'appareil. Lorsque la prise d'alimentation est

utilisée comme dispositif de déconnexion, ce dispositif doit demeurer aisément accessible.

La télécommande nécessite deux piles AAA 1.5V. Respectez la polarité indiquée dans le logement. Dans un respect de l'environnement et de la loi, ne jetez jamais les piles usagées avec les ordures ménagères. Rapportez-les à votre point de vente où vous trouverez des containers pour piles usagées.

Le bon fonctionnement de l'appareil sous-entend une utilisation conforme à cette notice. Aucune fonction présente dans l'appareil, mais non décrite dans cette notice ne présente de garantie. Aussi, certaines fonctions considérées comme non essentielles ont volontairement été occultées de ce document.

La programmation du terminal se fait par l'intermédiaire des menus. Pour faciliter la lecture de cette notice, nous écrivons l'accès à un menu donné sous la forme simplifiée suivante :

MENU / **menu** / **sous-menu**.

Par exemple, lorsque vous lirez :

- Allez dans MENU / **Recherche** / **Rech. man.**

c'est équivalent à :

- Appuyez sur la touche MENU pour accéder au menu principal.
 - Appuyez sur la touche ▼ pour sélectionner le menu **Recherche** et appuyez sur OK.
 - Appuyez sur la touche ▼ pour sélectionner le sous-menu **Rech. man.** et appuyez sur OK.
 - Appuyez sur OK pour valider.
-
- Vous remarquerez que les mots écrits en gras dans cette notice correspondent aux mots qui apparaissent dans les menus sur l'écran du téléviseur.

FR 2 - Installation rapide

L'adaptateur étant débranché du secteur, connectez directement l'antenne à l'entrée ANT (L page 8) de l'adaptateur. Reliez l'adaptateur et le téléviseur par un câble d'antenne mâle / femelle. Ce câble permet de continuer à recevoir les chaînes analogiques locales sur le téléviseur, si elles sont toujours diffusées. L'absence de ce câble ne nuit pas à l'installation TNT. Reliez le téléviseur à la sortie péritel TV de l'adaptateur. Insérez les piles dans la télécommande. Allumez le téléviseur et branchez l'adaptateur sur le secteur. Le voyant bleu en façade s'allume.

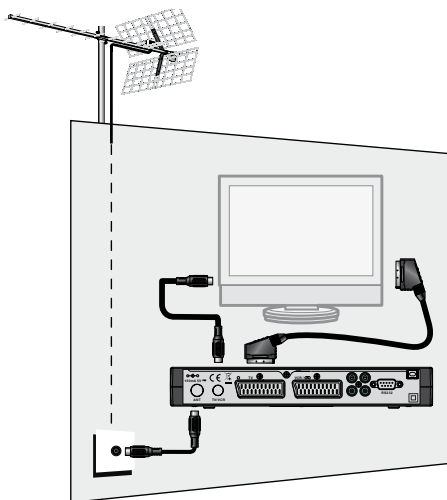

L'écran du téléviseur affiche un menu de sélection de langue. Si ce n'est pas le cas, vérifiez les connexions péritel et / ou forcez le mode A/V ou EXT de votre téléviseur (voir notice TV).

Choisissez la langue avec les touches ▲ ▼, puis appuyez sur OK.

La recherche automatique de chaîne démarre. A l'issue de cette recherche, l'adaptateur affiche la première chaîne, l'installation de base est terminée.

Si la recherche n'a pas trouvé toutes les chaînes (ou aucune), c'est probablement qu'il faudra améliorer votre installation. Voyez alors le § 12 page 12. Si aucune chaîne n'est trouvée après l'amélioration, c'est probablement que votre zone n'est pas encore couverte par la TNT.

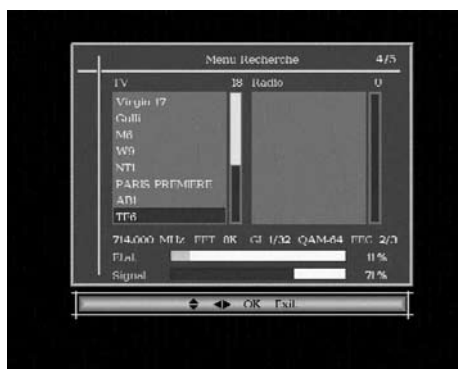
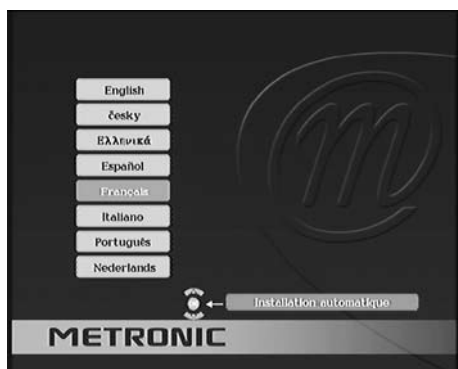

- 1** En utilisation normale, permet de taper le numéro de la chaîne souhaitée. Dans le mode programmation, permet de rentrer les valeurs numériques.
- 2** Permet de mettre en veille l'adaptateur ou de l'allumer.
- 3** Permet d'entrer dans le menu principal.
- 4** Permet de régler le volume.
- 5** Un appui fait changer de chaîne.
- 6** Permet d'afficher la liste des chaînes. Validation dans les menus.
- 7** Permet de sortir des menus.
- 8** Fait apparaître le Guide Electronique des Programmes.
- 9** Un appui permet de couper le son. Un deuxième appui revient en mode normal.
- 10** Pour accéder plus rapidement aux chaînes favorites.
- 11** Touche **i** (info). Un premier appui affiche des informations sur le programme en cours, un deuxième appui affiche des paramètres techniques sur la chaîne en cours ainsi que le niveau de signal.
- 12** Pour activer ou désactiver les sous-titres (DVB).
- 13** Pour basculer du mode TV au mode Radio et inversement.
- 14** Pour programmer la mise en veille dans 10 minutes ou 20 minutes, etc.
- 15** Accès rapide au format d'écran.
- 16** Pour choisir parmi les voies audio disponibles (autre langue, Dolby Digital ...).
- 17** Permet d'accéder au télétexte (si diffusé).
- 18** Utilisées dans certains menus et dans le navigateur du magazine télétexte.
- 19** Permet de revenir à la chaîne regardée précédemment.
- 20** Flèches pour naviguer dans les menus et modifier les différents paramètres. Hors des menus, permet de changer de chaînes et de régler le volume.
- 21** Touche **SOS**. Si vous ne recevez plus certaines chaînes, un appui de 3 secondes sur cette touche lancera une recherche automatique de chaîne.

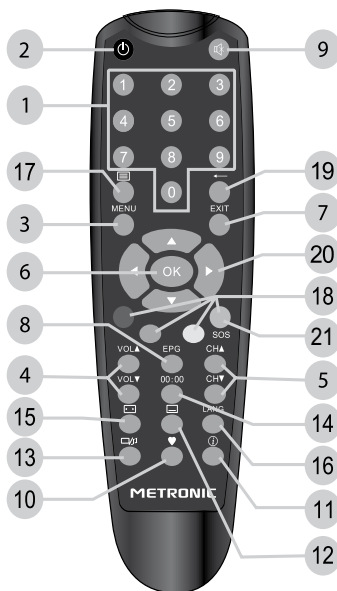

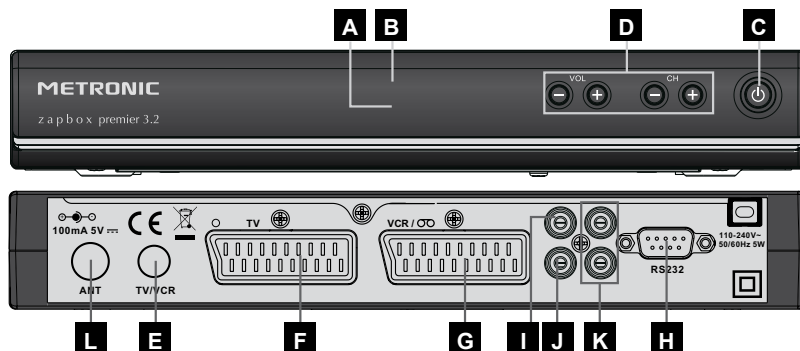

FR 4 - Description de l'adaptateur

- A** Récepteur infra-rouge (détecte le signal infra-rouge de la télécommande).
- B** Indicateurs lumineux. Le voyant bleu allumé signifie : en marche. Le voyant rouge allumé signifie : en veille.
- C** Permet de mettre en veille l'adaptateur ou de l'allumer.
- D** Touches -CH+, -VOL+ identiques à celles de la télécommande.
- E** Sortie antenne TV (ou magnétoscope).
- F** Sortie péritel TV. Pour connecter l'adaptateur au téléviseur.
- G** Entrée / Sortie péritel magnétoscope. Lorsque vous lisez une cassette, le magnétoscope prend automatiquement la main sur l'adaptateur lorsqu'il est en veille.
- H** Prise RS232 pour SAV uniquement.
- I** Sortie audio numérique (pour votre amplificateur Home Cinema).
- J** Sortie vidéo (CVBS standard), pour connecter un transmetteur vidéo, par exemple.
- K** Sorties audio analogiques (pour connecter à votre chaîne Hi-Fi ou à un transmetteur vidéo).
- L** Entrée antenne terrestre (râteau).



5 - Utilisation au quotidien

En utilisation normale, vous n'utiliserez que les touches suivantes dont la fonction est décrite au paragraphe précédent :

- Touches ◀ ▶ pour régler le volume sonore.
- Touches ▼ ▲ pour changer de chaîne.
- Touche  pour couper et remettre le son.
- Touches numériques ou touche OK pour aller directement à une chaîne.
- Touche  pour accéder au télétexte.
- Touche EPG pour accéder au guide des programmes.
- Touche ♥ pour afficher la liste des chaînes favorites (voir §13 page 13).

6 - Ajouter des chaînes

Si de nouvelles chaînes sont diffusées, vous pouvez les ajouter grâce au menu **Recherche / Recherche Auto**. Grâce à la touche SOS, cette opération est encore plus rapide. Un simple appui de plus de 3 secondes sur la touche bleue, marquée SOS, relancera une nouvelle recherche de chaînes.

7 - Utilisation d'un magnétoscope

Connectez simplement votre magnétoscope sur la péritel VCR de l'adaptateur et appuyez sur la touche TV/VCR du magnétoscope.

Pour enregistrer une chaîne, commencez par visualiser la chaîne sur le téléviseur, comme si vous vouliez la regarder.

Lancez alors l'enregistrement sur la chaîne AV du magnétoscope (0, AV, EXT...)

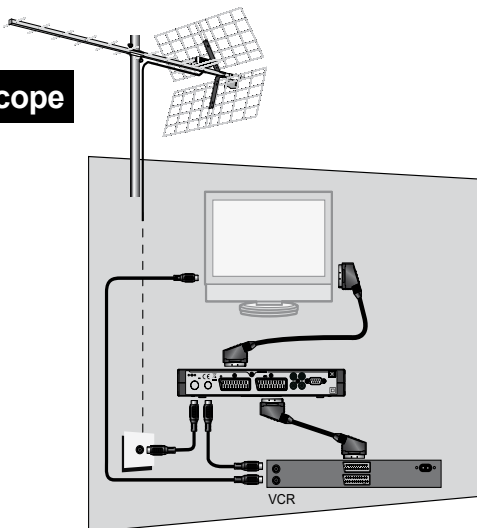

En cas de besoin, consultez la notice du magnétoscope pour la manipulation exacte. Pour information, sur beaucoup de magnétoscopes, on atteint cette chaîne en sélectionnant la chaîne 1 (TF1 sur l'antenne râteau) puis en appuyant une ou deux fois sur la touche CH▼ de la télécommande du magnétoscope.

Pour lire une cassette, laissez l'adaptateur en fonctionnement puis lancez simplement la lecture de la cassette. Le magnétoscope prendra automatiquement la main sur l'adaptateur. Si ce n'est pas le cas, appuyez sur la touche TV/VCR de la télécommande de votre magnétoscope.

Note : Ceci vaut également pour les enregistreurs DVD.



RAPPEL : VOUS NE POUVEZ PAS REGARDER UNE CHAÎNE ET ENREGISTRER UNE AUTRE CHAÎNE EN MÊME TEMPS.

ATTENTION : IL EST OBLIGATOIRE DE PROGRAMMER AUSSI UN ENREGISTREMENT SUR VOTRE MAGNETOSCOPE OU VOTRE GRAVEUR DVD.



Le niveau sonore varie sur la péritel magnétoscope. Pensez à laisser le volume au maximum, ou presque, lors des enregistrements.

Votre terminal possède une horloge interne qui permet de programmer un allumage en différé.

Programmation d'un enregistrement :

- Mettez-vous sur la chaîne à enregistrer
- Allez dans MENU / **Configuration** / **Système / Réveil**.
- Sur la ligne **Prog.N°**, choisissez un numéro de réveil libre (1 pour le premier réveil, 2 ensuite, etc.)
- Sur la ligne **Mode**, choisissez **une fois** pour un enregistrement unique. Vous pouvez aussi programmer un événement quotidien ou hebdomadaire, par exemple.
- Sur la ligne **Mode réveil**, laissez **Chaîne**.
- Sur la ligne **Chaîne au réveil**, laissez la chaîne proposée, mais vous pouvez encore changer si vous le voulez.
- Sur la ligne **Date**, appuyez sur la flèche ► pour afficher le calendrier. Vous pouvez alors choisir l'année, le mois puis le jour en vous déplaçant avec les flèches.
- Sur la ligne **Heure**, entrez l'heure de démarrage de l'émission.
- Sur la ligne **Durée**, entrez la durée de l'émission.
- Appuyez sur OK, un message «**Attendez, SVP**» apparaît.
- Appuyez sur EXIT pour quitter tous les menus.

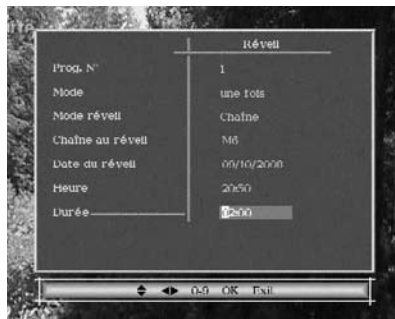

PROGRAMMEZ MAINTENANT VOTRE ENREGISTREUR EN CONSÉQUENCE.

9 - Réinitialiser l'adaptateur

La réinitialisation usine peut être utile si vous modifiez la programmation de votre terminal et que certaines fonctions ne marchent plus. En réinitialisant le terminal, vous revenez dans une configuration identique à celle du produit neuf. Toutes vos personnalisations (chaînes favorites, chaînes bloquées, etc.) seront perdues.

Afin d'éviter une perte de données non intentionnelle, un mot de passe est demandé pour autoriser la réinitialisation.

- Allez dans **MENU / Configuration / Réinitialisation**.
- Appuyez sur OK pour confirmer.
- Tapez les 4 chiffres de votre code secret (0000 en sortie d'usine).
- Patientez quelques secondes.

10 - Réglage de l'écran

Le menu **Configuration / système / TV** permet de régler différents paramètres de visualisation de l'image (appuyez sur ok pour valider un nouveau réglage) :

- La ligne **Format d'écran** permet de gérer les écrans 4:3 et 16:9 :
 - **4:3 LB.** Pour un téléviseur 4:3 standard. Les images 16:9 seront affichées entièrement, avec des bandes noires en haut et en bas.
 - **4:3 PS.** Pour un téléviseur 4:3. Les images 16:9 seront affichées sur toute la surface de l'écran, amputées des extrémités droite et gauche.
 - **Auto.** Pour un téléviseur 16:9. Si votre téléviseur est réglé correctement, le zoom 16:9 s'activera automatiquement en fonction de l'émission.
 - **16:9 ZOOM** pour un téléviseur 16:9 en mode plein écran. Les images 4:3 sont donc étirées horizontalement pour occuper la totalité de l'écran. Nous attirons votre attention sur le fait que ce mode altère votre perception de la normalité.
 - **16:9 PB.** Si votre téléviseur 16:9 ne commute pas automatiquement avec le mode Auto, les images 4:3 sont affichées sans déformation, avec des bandes noires à gauche et à droite.
- La ligne **Alim. Antenne** permet d'activer la tension d'alimentation de 5V pour une antenne d'intérieur compatible, ou pour un amplificateur de mât compatible 5V.
- **Mode basse conso** : La valeur par défaut est **OUI**, ce qui permet une consommation en veille inférieure à 1W. Au prix d'une consommation en veille plus élevée (3W), vous pouvez désactiver cette fonction pour accélérer l'allumage de l'appareil.



11 - Télécommandes universelles

Les télécommandes universelles doivent être programmées avec un code (généralement à 3 ou 4 chiffres) pour fonctionner avec un appareil donné. C'est le fabricant de la télécommande universelle qui choisit ce code, et non le fabricant de l'appareil à commander. Votre terminal étant de conception récente, il se peut que certaines télécommandes universelles ne le pilotent pas, même si le constructeur fournit des codes METRONIC. Si aucun code METRONIC ne fonctionne, essayez une recherche automatique. Si la recherche automatique échoue, c'est probablement parce que les codes de votre terminal n'ont pas été mis dans la télécommande universelle. Nous vous remercions de comprendre que METRONIC ne pourra pas vous aider sur les codes d'une télécommande universelle qui n'est pas de la marque METRONIC. Il est recommandé de contacter le fabricant de la télécommande universelle.

Si, après la recherche automatique, aucune chaîne n'a été trouvée, c'est donc vraisemblablement que votre râteau actuel pointe vers un émetteur qui n'émet qu'en analogique. Si votre zone est couverte par le numérique, c'est que les émissions viennent d'un autre émetteur, il va falloir modifier l'orientation de votre antenne. Nous distinguerons deux cas selon que vous connaissiez ou non un numéro de canal UHF sur lequel vous êtes censé capter le numérique.

Note : Pour les émetteurs en service à ce jour, la liste des canaux est indiquée en fin de cette notice.

Cas n°1

Vous connaissez au moins un numéro de canal (compris entre 21 et 69) qui émet dans votre région.

- Allez dans MENU / **Recherche / Rech. man.**
- Sur la ligne **Canal n°**, choisissez le canal adéquat avec les flèches ◀ ▶
- Patientez quelques secondes et observez les graphes de **Qualité** de réception et **Signal**.
- Tournez l'antenne pour optimiser la réception. Lorsque vous approchez de la direction de l'émetteur, le **Signal** doit augmenter, puis la **Qualité**. Une qualité de 65% est le minimum pour une image stable. Si la **Qualité** n'augmente jamais, c'est que le numéro de canal que vous avez choisi est incorrect, ou que l'émission est trop lointaine pour votre râteau.
- Une fois le niveau maximal atteint, serrez les écrous de fixation de l'antenne.
- Allez dans MENU / **Recherche / Recherche Auto.**
- Confirmez pays **France** en tapant OK.
- Confirmez en sélectionnant **OUI** avec les flèches ◀ ▶ et validez par OK.

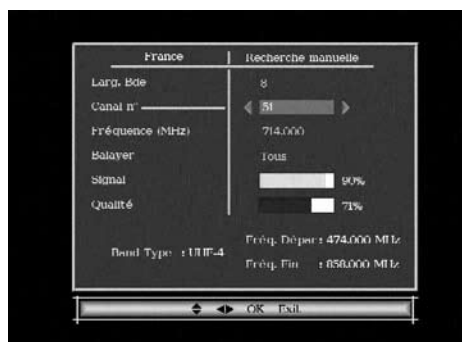

Cas n°2

Vous recevez les chaînes nationales en analogique et vous n'avez aucune idée de ce que vous pouvez recevoir en numérique.

Si vous êtes certain que vous pouvez capter d'autres chaînes supplémentaires,

mais que vous ne savez pas quel canal est utilisé pour ces chaînes, nous vous suggérons la méthode suivante :

Procurez-vous une antenne râteau UHF ayant un gain important (au moins 15 dB) et connectez-la directement à l'entrée ANT de l'adaptateur. Orientez votre nouvelle antenne dans la même direction que l'ancienne et faites une recherche automatique de chaînes (Menu / **Recherche** / **Recherche Auto**).

Si vous trouvez des chaînes que vous n'aviez pas trouvées avec l'ancien râteau, remplacez tout simplement l'ancienne antenne par la nouvelle. Sinon, tournez l'antenne d'un huitième de tour et lancez à nouveau une recherche automatique. Tant que vous ne trouvez pas de chaînes, continuez de tourner d'un huitième de tour en faisant une recherche à chaque fois. Vous devriez finir par recevoir quelques chaînes. Placez-vous alors sur une des chaînes puis, appuyez 2 fois sur la touche ① pour afficher l'indicateur de signal en bas. Tournez l'antenne pour maximiser le signal. Une fois le niveau maximal atteint, serrez les écrous de fixation de l'antenne. Faites à nouveau une recherche automatique de chaînes.

13 - Organiser des chaînes

Le menu **Chaînes / Editer** permet de supprimer des chaînes, de les masquer, les déplacer ou de les bloquer. Les explications données dans ce paragraphe valent également pour les radios, au travers du menu **Gestion des radios**.

Vous pouvez également ajouter des chaînes dans la liste des favoris, pour un accès rapide avec la touche ♥.

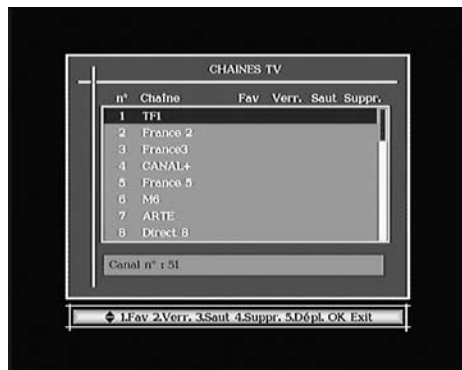

A - Masquer une chaîne

Une chaîne masquée est une chaîne qui n'est plus accessible avec les touches ▲CH▼. Vous pouvez toujours y accéder en affichant la liste des chaînes (touche OK).

Pour masquer une chaîne :

- Sélectionnez et regardez la chaîne à masquer.
- Allez dans MENU / **Chaînes / Editer**.
- Appuyez sur la touche 3, une flèche apparaît dans la colonne **Saut**.
- Appuyez sur 3 pour faire disparaître la marque de sélection.
- Vous pouvez sélectionner d'autres chaînes avec les flèches ▲ ▼ et les masquer avec la touche 3.

- Appuyez sur OK pour sauvegarder.
- Appuyez sur EXIT pour quitter et sauvegarder.

B - Bloquer une chaîne

- Allez dans MENU / **Chaînes** / **Editer**.
- Sélectionnez avec les flèches ▲ ▼ la chaîne à bloquer et appuyez sur 2, un cadenas apparaît dans la colonne **Verr**.
- Appuyez sur EXIT pour quitter et sauvegarder, et, bien entendu, modifier le code parental (0000 en sortie d'usine). Voir paragraphe 14.

C - Supprimer des chaînes

- Allez dans MENU / **Chaînes** / **Editer**.
- Sélectionnez la chaîne à supprimer avec les flèches ▲ ▼.
- Appuyez sur la touche 4, une croix apparaît dans la colonne **Suppr**.
- Vous pouvez sélectionner d'autres chaînes de la même manière.
- Appuyez sur OK pour valider votre sélection, une fenêtre de confirmation s'affiche.
- Appuyez sur ◀ pour sélectionner **OUI** puis validez par OK.
- Appuyez sur EXIT pour quitter tous les menus.

D - Déplacer une chaîne

- Allez dans MENU / **Chaînes** / **Editer**.
- Sélectionnez avec les flèches ▲ ▼ la chaîne à déplacer et appuyez sur la touche 5, le bandeau devient blanc.
- Sélectionnez avec les flèches ▲ ▼ la nouvelle position de la chaîne et appuyez sur OK.
- Appuyez sur EXIT pour quitter et sauvegarder.

Note : Déplacer une chaîne ne change pas son numéro logique. Si vous voulez changer la numérotation des chaînes, il faut au préalable aller dans MENU / **Configuration** / **Système** / **Affichage** et régler le paramètre **LCN** sur **NON**.

E - Gérer les chaînes favorites

- Allez dans MENU / **Chaînes** / **Editer**.
- Sélectionnez avec les flèches ▲ ▼ la chaîne que vous voulez mettre en favori.
- Appuyez sur la touche 1. Un coeur apparaît dans la colonne **Fav**.
- Vous pouvez sélectionner d'autres chaînes de la même manière.
- Appuyez sur OK pour valider votre sélection, une fenêtre de confirmation s'affiche.
- Appuyez sur EXIT pour quitter tous les menus.

14 - Changer le code secret

Votre terminal est livré avec un code secret (PIN) par défaut 0000. Le code permet de bloquer les chaînes dont vous voulez restreindre l'accès ou pour protéger la configuration du terminal.

- Allez dans MENU / **Configuration / Système / Verrouillage**.
- Descendez sur la ligne **Ancien code**, et tapez le code actuel (0000 en sortie d'usine).
- Sur la ligne **Nouveau code**, tapez le nouveau code secret.
- Sur la ligne **Confirmer le code** tapez une deuxième fois le nouveau code secret.
- Si votre deuxième saisie confirme la première, le nouveau code est sauvegardé automatiquement.



Notez précieusement votre mot de passe (par exemple sur le ticket de caisse).

15 - Blocage parental

Votre terminal METRONIC utilise un blocage parental évolué qui vérifie, en utilisant des informations envoyées par les opérateurs, que le programme en cours peut être visualisé. Par exemple, si vous réglez une limite d'âge à 10 ans, les émissions déconseillées aux moins de 12 ans seront bloquées.

- Allez dans MENU / **Configuration / Système / Verrouillage**.
- Sur la ligne **niveau moral**, sélectionnez l'âge limite avec les flèches ◀ ▶.
- Appuyez sur OK pour valider votre choix.
- Entrez votre code secret pour valider la modification.
- Si votre code est toujours 0000, changez-le comme expliqué plus haut.

Note : nous ne pourrions pas être tenus pour responsables des informations (éventuellement erronées) diffusées par les opérateurs. Il arrive en effet que les informations diffusées sont inexactes ou peu précises dans le temps.

16 - Radios

Outre des chaînes TV, le numérique terrestre permet également de diffuser des radios. Notez qu'à l'heure où nous écrivons cette notice, ce mode de diffusion n'est pas prévu en France.

Dès que vous appuyez sur la touche , vous entrez dans le mode radio.

• Pourquoi l'écran reste noir ?

La chaîne que vous voulez regarder est probablement cryptée. Pour information, un opérateur peut transmettre une chaîne cryptée avec une information faisant croire au terminal qu'elle est en clair. L'inverse est possible, comme pour Canal + pendant les heures en clair.

• La télécommande fonctionne mal.

- Remplacez les piles par des piles neuves.
- Veillez à vous éloigner au moins d'un mètre de l'appareil.

• France 3 ne correspond pas à ma région.

Certains émetteurs diffusent deux versions régionales de France 3. La première sur la chaîne n°3, l'autre sur la chaîne n°22. Si vous n'avez pas France 3 de votre région sur la chaîne 22, c'est que votre antenne est orientée vers l'émetteur d'une région voisine.

18 - Accessoires utiles

Pour compléter l'installation de votre adaptateur Premier 3.2, il existe dans la gamme de produit METRONIC des produits compatibles avec votre adaptateur :

- la gamme de télécommandes universelles évolutions 4 (pour remplacer une télécommande d'origine et/ou regrouper toutes vos télécommandes en une seule). La Zap 6 Learning (495336) est particulièrement intéressante, sa fonction Learning permet de mémoriser toutes les touches de votre télécommande d'origine.
- un transmetteur vidéo sans fil METRONIC qui vous permettra, sans tirer de câble, d'utiliser votre adaptateur Premier 3.2 avec un téléviseur se trouvant dans une autre pièce.

Pour vous aider à diagnostiquer votre problème, il peut être utile de vous renseigner sur la position des émetteurs numériques, ainsi que les canaux UHF utilisés.



Important : en cas de problème de réception en numérique terrestre, il est nécessaire de définir le plus précisément possible le symptôme exact qui vous concerne :

En fonction du type de problème que vous avez, le tableau ci-dessous donne une cause possible, et une ou plusieurs solution(s) à essayer successivement.

Symptôme	Cause possible	Solution(s) à essayer
Vous recevez parfaitement les chaînes analogiques, mais aucune chaîne numérique.	Votre antenne pointe vers un émetteur analogique, alors que les chaînes numériques sont émises sur un autre émetteur.	Modifiez l'orientation de votre antenne (voir paragraphe 12 page 12).
Vous recevez parfaitement les chaînes analogiques, mais aucune chaîne numérique. Vous habitez en appartement.	Votre système d'antenne collective n'est pas adapté au numérique terrestre.	Consultez votre propriétaire ou votre syndic de co-propriété.
Vous recevez parfaitement les chaînes analogiques, mais aucune chaîne numérique.	Votre zone n'est pas encore couverte par le numérique terrestre.	Aucune solution dans l'immédiat. Attendez que votre zone soit couverte.
Vous recevez certaines chaînes numériques correctement, mais d'autres sont mal reçues ou pas reçues du tout. Sur les chaînes que vous recevez, le niveau de réception n'est pas très élevé. En analogique, votre image n'est pas parfaite.	Vous êtes situé loin de l'émetteur.	<ol style="list-style-type: none"> 1 - Essayez un amplificateur d'intérieur. 2 - Essayez un amplificateur de mât. 3 - Procurez-vous une antenne plus performante.

Symptôme	Cause possible	Solution(s) à essayer
Vous recevez toutes les chaînes numériques, mais la réception est perturbée à certains moments (quand un appareil électrique s'allume, par exemple).	Vous êtes perturbé par des parasites.	1 - Remplacez le cordon TV qui va de la prise TV à votre terminal par un cordon à blindage renforcé. 2 - Remplacez les accessoires (répartiteurs, dérivateurs) par des produits blindés. 3 - Remplacez le câble entre l'antenne et la prise.
Vous recevez certains multiplexes (certains canaux) mais d'autres sont perturbés ou pas reçus du tout.	Vous êtes victime d'échos.	1 - modifiez légèrement l'orientation de l'antenne. 2 - remplacez l'antenne par une nouvelle ayant des grilles anti-échos plus performantes.
Vous recevez certains multiplexes (certains canaux) mais les canaux supérieurs à 60 sont perturbés ou pas reçus du tout.	Votre antenne coupe le haut de la bande UHF.	Procurez-vous une antenne performante sur toute la bande UHF.
Vous recevez les canaux compris entre 21 et 35, mais pas ceux compris entre 36 et 69 (ou l'inverse).	Votre antenne ne capte qu'une partie de la bande UHF.	Procurez-vous une antenne prévue pour fonctionner sur toute la bande UHF.
Votre réception est correcte la plupart du temps, mais elle est perturbée quand il pleut, ou à certains moments apparemment aléatoires.	Vous êtes en limite de zone.	Procurez-vous une antenne plus performante.

Qu'est-ce qu'une réception perturbée en numérique?

En réception numérique, une réception perturbée se manifeste par une image qui se gèle, partiellement ou totalement, un effet «mosaïque» sur l'image, ainsi que l'interruption du son, ou des bruits bizarres qui s'ajoutent au son.

Réception avec antenne d'intérieur?

Les paramètres de diffusion utilisés en France ne sont pas optimisés pour la réception portable, c'est-à-dire avec une antenne d'intérieur. Il est toutefois possible de recevoir correctement avec une antenne d'intérieur si vous êtes situés à proximité d'un émetteur. Toutefois, en réception portable, on peut difficilement s'affranchir des parasites ambiants (téléphones sans fil, aspirateurs,...). Il est donc normal que la réception soit perturbée par moments.

Adaptateur	Appareil permettant de recevoir les chaînes en clair de la TNT.
Analogique	Nature des signaux utilisés pour la télévision terrestre depuis le milieu du 20 ^e siècle. Avec l'arrivée du numérique, l'analogique terrestre est voué à disparaître en 2011.
Canal	Numéro donné à une bande de fréquence. En UHF, les canaux sont numérotés de 21 à 69.
Codec	Codeur/Décodeur. Moyen d'encoder un contenu audio-vidéo, et de le décoder.
Code PIN	Numéro d'Identification Personnel = mot de passe.
Émetteur	Pylône truffé d'antennes qui retransmet des chaînes (numériques ou analogiques) et vers lequel il faut diriger l'antenne râteau. ATTENTION , un émetteur peut ne pas émettre toutes les chaînes disponibles.
EPG	Guide électronique des programmes.
FTA	En clair, gratuit. Vient de l'anglais free-to-air. Votre terminal peut recevoir toutes les chaînes numériques terrestres gratuites et uniquement celles-ci.
Multiplex	En terrestre, ensemble de chaînes émises sur la même fréquence, le même canal. Note : Pour les émetteurs en service à ce jour, la liste des canaux est indiquée en fin de cette notice.
Numérique	Nature des signaux utilisés dans les transmissions modernes. Par rapport à l'analogique, le numérique permet de moins encombrer le spectre (ensemble des fréquences disponibles). A bande passante constante, le numérique permet de diffuser plus de chaînes que l'analogique. Les chaînes numériques existent depuis plusieurs années sur le câble et le satellite. Elle remplaceront, à terme, les chaînes analogiques en transmission terrestre. Attention, une même chaîne (ex TF1) peut être émise en analogique et en numérique.
Polarisation	Orientation de l'onde émise par l'émetteur. La plupart des émissions en UHF sont en horizontal. Les brins de votre râteau doivent donc être horizontaux.
Terminal	Équipement final d'une communication. Cet adaptateur est un terminal numérique.
Terrestre	Dans le cas qui nous intéresse, se rapporte aux transmissions dans l'air, par opposition à «câble» ou «satellite».
TNT	Télévision Numérique Terrestre.

FR 21 - Canaux utilisés pour les émetteurs en service à ce jour

Dpt	Ville	site	R1	R2	R3	R4	R5	R6
01	Gex	Gex Nord Est	55	45	39	61	--	58
02	Hirson	Landouzy	62	59	60	63	57	35
	St Quentin	Sud	36	58	60	29	63	35
03	Montluçon	Agglomération	39	54	37	53	34	65
05	Gap	Mt Colombis	57	25	51	22	54	28
		agglomération	57	25	51	22	54	28
06	Cannes	Vallauris	23	26	34	53	48	42
	Nice	Mont Alban	38	31	34	49	48	42
	Menton	Cap Martin	47	31	44	41	67	63
	Grasse	agglomération	23	26	34	53	48	42
07	Aubenas	Nord	38	35	40	43	54	46
	Privas	Sud	44	49	50	41	30	33
08	Charleville-Mezière	Sury	32	47	24	22	27	35
09	Saint Girons	Sud	30	48	50	22	26	36
10	Troyes	Les Riceys	25	22	41	36	26	28
11	Carcassonne	Montagne Noire	65	31	59	57	62	60
12	Rodez	Est (V)	46	25	28	52	53	38
		Sud-Ouest	46	25	28	52	53	38
13	Marseille	Massif de l'Etoile	62	59	28	25	22	30
		Pomegues	62	59	28	25	22	30
	Roquevaire	agglomération	45	59	28	25	22	30
14	Caen	Caen Nord	31	30	32	33	50	58
		Mont Pinçon	26	34	49	23	29	58
15	Aurillac	Agglomération	42	34	37	39	50	45
16	Angoulême	agglomération	29	59	62	54	27	24
17	Ruelle	agglomération	29	59	62	54	27	24
	La Rochelle	Mireuil	53	59	62	54	50	56
	Saintes	agglomération	37	59	62	54	27	24
18	Bourges	Collines du Sancerrois	35	24	63	27	60	32
19	Brive	Lissac	28	41	38	51	44	47
	Ussel	Meymac	49	41	52	55	44	47
	Ajaccio	Baie d'Ajaccio	29	26	42	38	59	53
20	Bastia	Serra di Pigno	23	40	34	45	37	29
	Porto Vecchio	Nord-Ouest	33	27	30	38	28	39
21	Dijon	Nuit St Georges	25	50	63	66	32	28
		agglomération (V)	53	50	63	66	32	28
22	Guingamp	agglomération	30	46	43	40	37	32
	Saint Briec	agglomération	60	22	25	23	37	26
23	Guéret	St-Léger-le-G.	34	31	37	55	66	32
24	Bergerac	Audrix	33	42	45	39	22	30
	Perigueux	agglomération	63	42	45	39	--	30
		Sud	63	42	45	39	--	30
25	Besançon	Brégille	35	48	58	51	60	63
	Montbéliard	Fort-de-la-Chaux (V)	29	55	43	58	--	32
26	Valence	Agglomération	52	49	50	55	30	33
	Romans-sur-Isère	agglomération	52	49	50	55	30	33
27	Evreux	Agglomération	52	38	43	46	37	40
	Vernon	agglomération	41	38	43	46	51	44
28	Chartres	Montlandon	41	38	49	31	37	56
		agglomération	41	38	23	31	37	40
	Dreux	agglomération	41	38	42	31	37	36
29	Brest	Monts d'Arrée	30	22	25	23	28	26
		agglomération	30	22	25	23	28	26
	Quimper	agglomération	30	53	56	48	58	50
30	Ales	Agglomération	40	59	57	41	54	46
		Mont Bouquet	31	59	63	41	54	37
	Nimes	Sud-Est	63	59	51	41	54	46
31	Toulouse	Toulouse Est	56	49	52	51	55	53
		Pic du Midi	54	48	50	22	26	36
32	Auch	agglomération	63	48	50	22	26	36
33	Arcachon	Agglomération	23	37	46	31	34	30
	Bordeaux	Caudéran	23	26	22	32	36	30
		Bordeaux Est	23	59	62	44	41	30
34	Montpellier	St-Baudille	49	55	51	52	54	37

Dpt	Ville	site	R1	R2	R3	R4	R5	R6
35	Rennes	Bécherel	35	46	43	40	37	32
36	Argenton-sur-Creuse	Malicornay	39	45	63	36	60	42
37	Tours	Chissay	34	38	63	48	37	51
38	Grenoble	Tour sans Verin	37	21	24	31	27	34
	Voiron	Montaud	32	21	24	31	27	34
41	Blois	agglomération	34	38	63	48	37	51
	Roanne	Agglomération	21	60	63	37	24	27
42	St Etienne	Croix du Guizay	50	23	39	54	29	26
43	Le Puy-en-Velay	Agglomération	45	42	51	48	54	26
44	Nantes	Nantes Sud Est	28	44	62	25	27	24
45	Orléans	La Plaine Poteau	46	38	63	48	40	51
	Agen	Agglomération	49	42	45	51	52	55
47	Cahors	Nord	23	49	52	64	55	60
		Sud	23	49	52	64	55	60
	Villeneuve sur Lot	Nord	33	42	45	39	--	30
48	Mende	Agglomération	27	21	24	48	32	38
49	Angers	Rochefort-sur-Loire	51	40	56	43	48	46
	Cherbourg	Digosville	63	34	49	53	57	32
50	Mortain	agglomération	54	65	56	48	53	62
	Saint Lo	agglomération	39	42	49	53	57	32
51	Reims	Hautvilliers	32	31	37	34	45	42
	Chaumont	Chalindrey le Cognelot	34	42	61	40	45	64
52	St Dizier	agglomération	23	47	41	44	26	28
53	Laval	Mont Rochard	59	38	56	61	37	62
54	Nancy	Malzéville	27	47	61	58	24	65
	Longwy	Bois des Châ	33	56	50	22	25	69
		Willercourt	49	47	41	44	45	52
55	Bar le Duc	agglomération	33	47	57	44	60	63
	Verdun	Septsarges	33	25	50	22	--	69
56	Lorient	Ploemeur	31	35	64	33	61	32
	Vannes	Landes les Lanvaux	57	46	64	49	61	59
	Forbach	Kreutzberg	33	56	61	54	--	36
57	Metz	Luttange	33	56	61	58	--	36
	Sarrebou	Donon	41	47	61	54	--	51
		Lambersart	36	29	32	30	33	35
	Lille	Bouvigny	23	48	26	30	31	35
59	Dunkerque	Mont des Cats	44	48	32	30	31	35
	Maubeuge	Rousies	44	47	26	41	31	35
	Valencienne	Marly	52	59	26	36	31	35
61	Alençon	Monts d'Amain	39	65	49	31	37	58
62	Boulogne s/ mer	Mont Lambert	44	28	51	41	65	35
63	Clermont-Ferrand	Puy de Dôme	50	31	37	53	34	32
64	Bayonne	La Rhune	65	42	51	49	62	57
66	Perpignan	Pic de Neulos	23	21	24	26	27	39
67	Strasbourg	Nordheim	48	47	61	22	69	51
68	Montmélian	Le Fort	62	21	25	63	59	22
	Mulhouse	Belvédère	53	55	54	37	66	65
		Fourviere	56	36	21	54	27	24
69	Lyon	Mont Pilat	45	36	39	54	42	47
70	Vesoul	agglomération	51	43	54	40	38	46
	Autun	Bois du Roi	47	39	63	66	52	68
71	Le Creusot	Mont Saint Vincent	58	39	24	61	36	64
	Macon	Bois de Cenves	53	50	39	37	32	47
72	Le Mans	Mayet	26	23	22	31	37	36
73	Chambéry	Mont du Chat	62	48	51	54	59	47
	St Jean de Maurienne	Est	27	33	25	63	57	30
74	Anney	Agglomération	45	22	25	42	67	28
	Cluses	Cluses Nord Est	35	23	39	26	--	29
		Sud / Villebon	35	56	60	63	51	57
75	Paris	Nord / Sannois	35	54	60	63	51	57
		Est / Chennevieres	35	54	60	63	51	57
		Tour Eiffel	35	21	27	24	29	32
	Dieppe	Agglomération	57	42	45	39	60	63
76	Le Havre	Harfleur	48	42	57	63	54	58
	Neufchâtel-en-Bray	Croixdalle	55	52	27	24	37	58
	Rouen	Rouen Sud	29	21	27	24	37	32
77	Meaux	Agglomération	55	63	64	60	45	42
78	Mantes	Maudétour	48	38	43	46	51	40
79	Niort	Canton de Melle	37	59	62	54	27	24
	Parthenay	Amailoux	57	59	62	54	48	36

Dpt	Ville	site	R1	R2	R3	R4	R5	R6
80	Abbeville	Maison Plaine	29	25	33	39	37	58
	Amiens	Saint Just	36	50	43	46	53	40
		agglomération	29	55	33	39	37	35
81	Albi	Agglomération	53	56	49	37	55	34
83	Hyères	Cap Benat	23	26	32	45	63	29
	Saint-Raphaël	Pic de l'Ours	23	26	34	53	48	42
	Toulon	Cap Sicié	55	47	50	49	53	52
	Draguignan	Sud-Ouest	22	24	34	54	48	27
84	Avignon	Mont Ventoux	43	59	51	41	54	46
85	La Roche-sur-Yon	agglomération	46	44	62	25	27	24
	La Tranche s/ mer	agglomération (V)	21	59	62	54	27	24
	Les sables d'Olonne	agglomération	64	44	62	25	27	24
Nord		64	44	62	25	27	24	
86	Poitiers	Agglomération	50	59	62	53	56	61
	Châtelleraut	agglomération	32	59	62	54	27	24
87	Limoges	Agglomération	65	59	62	37	34	46
88	Epinal	Bois de la Vierge	56	62	59	37	49	64
	Vittel	Le Haut de Dimont	56	58	61	37	45	64
89	Auxerre	Molesmes	64	61	33	30	58	32
	Sens	Gisy les Nobles	59	61	62	48	58	54
90	Belfort	Agglomération (V)	29	55	43	37	--	26

Chaînes gratuites :

1	France 2 France 3 France 5 Arte La Chaîne parlementaire <i>Chaînes locales</i>
2	Direct 8 France 4 i>TELE Virgin17 BFM TV Gulli
3	Canal + (plages en clair)
4	M6 W9 NT1 Arte HD*
5	TF1 HD* France 2 HD* M6 HD*
6	TF1 NRJ 12 TMC

*Non reçues par ce terminal METRONIC.

Exemple : TF1 est sur le multiplexe R6.
TF1 est donc émise sur le canal 46 à Avignon (Dpt 84).



Si votre ville n'apparaît pas dans cette liste, consultez notre site web ou notre assistance téléphonique.

Malgré le soin que nous avons apporté à la conception de nos produits et à la réalisation de cette notice, vous avez peut-être rencontré des difficultés.

N'hésitez pas à nous contacter, nos spécialistes sont à votre disposition pour vous conseiller :



Assistance technique : **0892 350 315***

*Prix d'appel : 0,34 € TTC la minute depuis un poste fixe.

du lundi au vendredi de 9h à 12h / 14h à 19h

et le samedi de 9h30 à 12h30 / 14h à 18h (sauf Juillet et Août)

Vous pouvez également nous envoyer un courrier électronique à l'adresse suivante : hotline@metronic.com



Munissez-vous des informations suivantes **avant tout appel** :

- Modèle de terminal : zapbox premier 3.2 (**441523**)

Dans un souci constant d'amélioration de nos produits, nous vous remercions de bien vouloir nous retourner le questionnaire qualité (frais d'affranchissement remboursés sur simple demande). Le fait de nous retourner le questionnaire qualité en fin de notice vous donne droit à **trois mois de garantie supplémentaire** (pièces uniquement).



Ce logo signifie qu'il ne faut pas jeter les appareils hors d'usage avec les ordures ménagères. Les substances dangereuses qu'ils sont susceptibles de contenir peuvent nuire à la santé et à l'environnement. Faites reprendre ces appareils par votre distributeur ou utilisez les moyens de collecte sélective mis à votre disposition par votre commune.

QUESTIONNAIRE QUALITÉ

Nom	
Adresse	
Code postal	
Ville	
Date d'achat	
Lieu d'achat	
Nom du magasin	

Captez-vous correctement les chaînes numériques ? oui non

Avez-vous dû intervenir sur votre antenne pour capter les chaînes numériques ? oui non

Si oui, avez-vous eu recours à un installateur ? oui non

Avez vous eu recours à l'assistance téléphonique METRONIC ? oui non

Si oui, globalement, êtes vous satisfait de ce service. oui non

Globalement êtes-vous satisfait de votre achat ? oui non

La notice vous paraît-elle bien réalisée pour installer votre terminal ? oui non

Quelles modifications souhaiteriez-vous voir apportées?

Autres remarques ou suggestions :

A renvoyer à SAV METRONIC
100 Rue Gilles de Gennes
Node Park Touraine
37 310 TAUXIGNY

METRONIC

CERTIFICAT DE GARANTIE

L'adaptateur numérique terrestre zapbox premier 3.2 est garanti un an pièces et main d'œuvre. En cas de panne, les frais de transport aller sont à la charge du client, les frais de port retour à notre charge.

Pour être valable, le bon de garantie doit être dûment complété et retourné accompagné de la photocopie de la facture ou du ticket de caisse.

Réf. du matériel : zapbox premier 3.2 **(441523)**

Date d'achat : _____

N° de série : _____

A renvoyer à SAV METRONIC
100 Rue Gilles de Gennes
Node Park Touraine
37 310 TAUXIGNY



N'envoyez jamais d'appareil sans avoir au préalable obtenu un accord de retour.



L'interno del decoder contiene dei componenti soggetti ad alta tensione: **NON APRIRE MAI** l'apparecchio anche dopo averlo scollegato dalla rete elettrica. Solitamente, gli apparecchi audio-video non sono collegati alla massa a terra: potete quindi risentire delle scariche elettriche (non pericolose) se toccate contemporaneamente due apparecchi (o un apparecchio e il cavo d'antenna). Vi consigliamo di collegare gli apparecchi alla rete elettrica dopo aver realizzato tutti gli altri collegamenti.

Per pulire il vostro decoder o il telecomando non usare nè solventi nè detergenti. E' consigliato l'utilizzo di uno straccio asciutto o leggermente umido per togliere la polvere.

Secondo i requisiti della norma **EN 60065**, prestare particolare attenzione alla seguente guida di sicurezza.

Non ostruire le aperture per la ventilazione con oggetti come giornali, vestiti, tende ecc.. Lasciare uno spazio di circa 5cm intorno all'apparecchio per consentire una corretta ventilazione. Non posizionare l'apparecchio vicino a oggetti infiammabili come candele accese. Per ridurre il rischio di fuoco o scossa elettrica, non esporre l'apparecchio a gocce o schizzi di alcun liquido e assicurarsi che nessun oggetto contenente liquido, come bicchieri e vasi, siano posizionati sull'apparecchio. Per rispettare l'ambiente, la batteria non va abbandonata: ne' lungo le strade, ne' dentro i cassonetti per i normali rifiuti solidi urbani. La batteria va posta negli appositi siti messi a disposizione dai Comuni o nei contenitori che gli operatori della Grande Distribuzione Organizzata mettono a disposizione presso i loro punti vendita (applicabile soltanto se il prodotto è venduto con batterie).

Il telecomando necessita di due pile AAA 1.5 V. Rispettate la polarità indicata. Per rispetto dell'ambiente e per legge, non buttare mai le pile usate nella spazzatura.

La programmazione del decoder si fa usando i menu. Per facilitare la lettura del presente manuale, presenteremo l'accesso ai menu sotto questa forma:

MENU / Menu / Sottomenu

Ad esempio, quando leggerete:

- Premere **MENU / Installazione / Ricerca automatica.**

Significa:

- Premere il tasto MENU del telecomando per accedere al menu principale.
- Premere il tasto ▼ per selezionare il menu **Installazione.**
- Premere il tasto OK per convalidare.
- Premere il tasto ▼ per selezionare il menu **Ricerca automatica.**
- Premere OK per convalidare.

Noterete che le parole in grassetto corrispondono alle parole dei menu del decoder



Tasto **SOS**:

Quando la televisione analogica si spegnerà nella vostra regione, alcuni canali Digitali Terrestri cambieranno frequenza: di conseguenza alcuni canali potrebbero non vedersi più.

Grazie al tasto **SOS** (tasto BLU del telecomando) potete recuperare facilmente tutti i vostri canali.

Premendo per 3 secondi il tasto **SOS** si avvierà automaticamente una nuova ricerca dei canali.



INFORMAZIONE AGLI UTENTI

ai sensi dell'art. 13 del Decreto Legislativo 25 Luglio 2005, n. 151 "Attuazione delle Direttive 2002/95/CE e 2003/108/CE, relative alla riduzione dell'uso di sostanze pericolose nelle apparecchiature elettriche e elettroniche, nonché allo smaltimento dei rifiuti"

Il simbolo del cassonetto barrato riportato sull'apparecchiatura indica che il prodotto alla fine della propria vita utile deve essere raccolto separatamente dagli altri rifiuti. L'utente dovrà, pertanto, conferire l'apparecchiatura giunta a fine vita agli idonei centri di raccolta differenziata dei rifiuti elettronici ed elettrotecnici, oppure riconsegnarla al rivenditore al momento dell'acquisto di una nuova apparecchiatura di tipo equivalente, in ragione di uno a uno. L'adeguata raccolta differenziata per l'avvio successivo dell'apparecchiatura dismessa al riciclaggio, al trattamento e allo smaltimento ambientale compatibile contribuisce ad evitare possibili effetti negativi sull'ambiente e sulla salute e favorisce il riciclo dei materiali di cui è composta l'apparecchiatura. Lo smaltimento abusivo del prodotto da parte dell'utente comporta l'applicazione delle sanzioni amministrative di cui al D.Lgs. n. 22/1997" (articolo 50 e seguenti del D.Lgs. n. 22/1997).

1	Installazione	p. 4
2	Descrizione del telecomando	p. 7
3	Descrizione del decoder	p. 8
4	Utilizzo quotidiano	p. 9
5	Personalizzare la lista dei canali	p. 9
6	Blocco genitori	p. 11
7	Resettare il decoder (reset)	p. 11
8	Funzioni varie	p. 12
9	Radio	p. 12
10	Registrazioni	p. 13
11	Ricerca canali	p. 15
12	Sottotitoli e televideo	p. 15
13	EPG	p. 16
14	In caso di problemi di ricezione	p. 17
	Certificato di garanzia	p. 19

1 - Installazione

IT

a - Installazione semplificata

Con il decoder staccato dalla rete elettrica, collegare direttamente l'antenna da tetto all'ingresso ANT (F a pagina 8) del decoder. Collegare decoder e televisore tramite un cavo d'antenna maschio / femmina. Questo cavo vi consentirà di continuare a ricevere i canali analogici terrestri. L'assenza di questo cavo non influisce sul corretto funzionamento del decoder. Collegare, mediante cavo scart, il televisore all'uscita scart TV del decoder. Accendere il televisore, quindi attaccare il decoder alla rete elettrica.

Premere il pulsante ϕ del telecomando ed attendere qualche secondo in modo che la spia blu si accenda sul display del decoder. Lo schermo del televisore visualizzerà un menu di selezione lingue. Se così non fosse, verificare i collegamenti del cavo scart, premere il pulsante ϕ del telecomando e/o forzare la modalità A/V o EXT del televisore (riportarsi al manuale d'uso del vostro televisore). Selezionare la lingua relativa al paese d'installazione usando i tasti \blacktriangle \blacktriangledown , quindi confermare con OK.

La ricerca automatica dei canali comincia. Una volta finita, il decoder visualizza il primo canale: l'installazione è finita.

Se la ricerca canali non ha trovato nessun canale (o pochi), significa che probabilmente bisogna migliorare l'impianto d'antenna (vedere paragrafo successivo). Se nessun canale sarà trovato dopo l'intervento sull'impianto significa che, probabilmente, la vostra zona non è ancora coperta dal digitale terrestre (verificare su www.dgtvi.it).

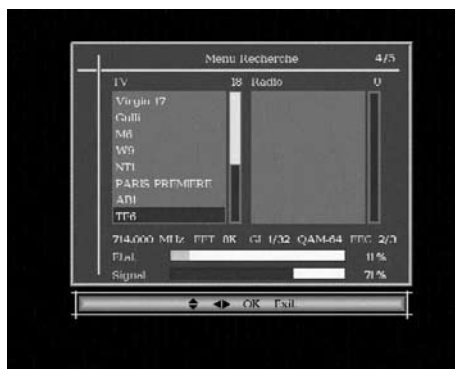
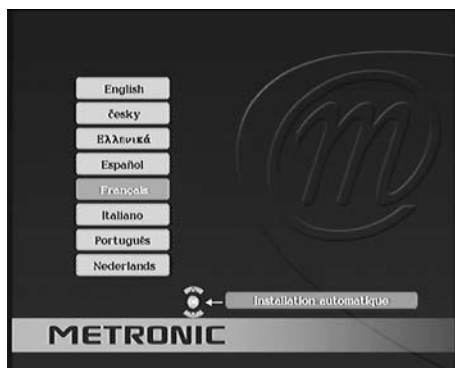

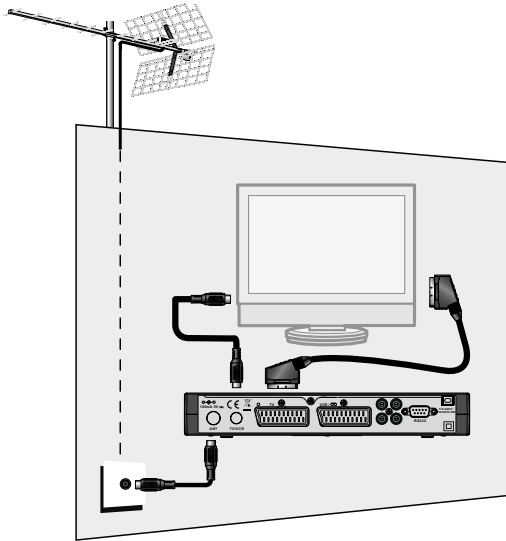

b - Orientamento / puntamento dell'antenna da tetto

Durante la ricerca automatica, non sono stati trovati canali (o pochissimi). Probabilmente l'antenna da tetto è puntata verso un ripetitore che trasmette solamente in analogico. Se la vostra zona è coperta dal digitale terrestre, significa che le trasmissioni digitali vengono fatte da un altro ripetitore. Bisognerà quindi modificare l'orientamento della vostra antenna da tetto. Distingueremo due casi a seconda se siete a conoscenza o meno di un numero di canale UHF o VHF sul quale dovrete ricevere dei canali digitali terrestri.

Caso n°1:

Conoscete almeno un numero di canale UHF (compreso tra 21 e 69) o VHF (compreso tra 5 e 15) che trasmette in digitale terrestre nella vostra regione.

- Premere **MENU / Installazione / Ricerca manuale**.
- Sulla riga **N° Canale**, scegliere il canale che conoscete, usando i tasti ◀ ▶ .
- Aspettare qualche secondo e osservare le righe dei livelli di **Segnale** e **Qualità**.
- Girare l'antenna per massimizzare i livelli. Mano a mano che l'antenna si avvicinerà al puntamento corretto, noterete la qualità del segnale aumentare fino a toccare un punto di segnale massimale. Una **Qualità** ed un **Segnale**

del 55% sono il minimo per avere un'immagine stabile.

Se la riga **Segnale** non aumenta mai, significa che il numero di canale UHF o VHF selezionato non è esatto, oppure che l'emissione dal ripetitore è troppo lontana.

- Una volta raggiunto il livello massimo di ricezione, fissare definitivamente l'antenna da tetto.
- Avviare una ricerca automatica: **MENU / Installazione / Ricerca automatica**.
- Usando i tasti ▲ ▼ selezionare il paese d'installazione.
- Confermare selezionando OK e convalidare premendo OK sul telecomando.

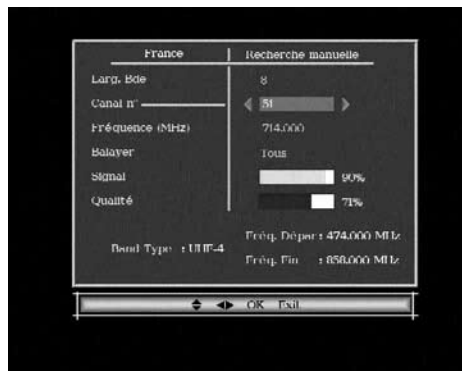

Caso n°2

Ricevete i canali analogici ma non avete nessuna idea di quello che potete ricevere in digitale terrestre. Se siete certi che potete ricevere il digitale terrestre, ma non conoscete i canali UHF o VHF di trasmissione, suggeriamo il metodo seguente:

- Procurarsi un'antenna da tetto UHF con un buon guadagno (almeno 15dB) e collegarla direttamente all'ingresso ANT del decoder. Orientare la nuova antenna nella stessa direzione della vecchia e lanciare una ricerca automatica dei canali (**MENU / Installazione / Ricerca automatica**).
- Se trovate dei canali che non avete trovato con la vecchia antenna, sostituire le antenne.
- In caso contrario: girare la nuova antenna di 1/8 di giro e lanciare una nuova ricerca automatica. Finchè non si ricevono canali, continuare a girare la nuova antenna di 1/8 di giro e lanciare una ricerca automatica ogni volta. Dovreste finire per trovare dei canali.
- Guardare allora uno dei canali trovati, quindi premere 2 volte il tasto ⓘ del telecomando per visualizzare l'indicatore di qualità del segnale in basso. Girare l'antenna per massimizzare il segnale. Una volta raggiunto il segnale massimo, fissare definitivamente la nuova antenna. Lanciare di nuovo una scansione automatica.

La stessa procedura deve essere eseguita per la banda VHF, utilizzando quindi l'antenna VHF (solo se nella zona d'installazione esistono emittenti che trasmettono su questa banda).

Si consiglia di consultare il sito www.dgtvi.it per conoscere indicativamente le frequenze della vostra zona.

2 - Descrizione del telecomando

IT

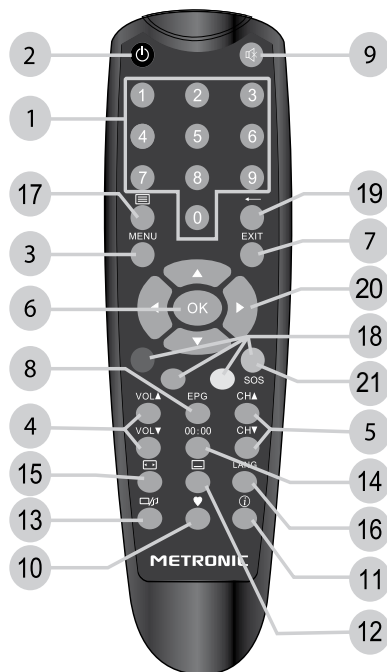

1 Tasto on/off

2 Tastiera numerica. In uso normale vi permette di digitare il numero del canale che si vuole vedere. Nel menu vi permette di inserire valori numerici.

3 Tasto . Per accedere al televideo (se trasmesso).

4 Tasto MENU: per accedere al menu principale.

5 Tasto OK per convalidare le scelte nei menu. Fuori dai menu: permette di visualizzare l'elenco dei canali.

6 Tasto EPG (guida elettronica ai programmi). Fa comparire le informazioni sul programma in corso e sui programmi successivi: informazioni disponibili solamente se trasmesse dal canale.

7 Tasti VOL . Permettono di modificare il volume.

8 Tasto . Per accesso rapido alle impostazioni di visualizzazione dello schermo.

9 Tasto / : per commutare sul modo radio o, al contrario, tornare al modo TV.

10 Tasto . Accede alle liste dei canali preferiti.

11 Tasto : per togliere l'audio.

12 Tasto . Permette di tornare all'ultimo canale visualizzato.

13 Tasto EXIT: per uscire dai menu.

14 Tasti . Nei menu permettono di modificare diversi parametri. In uso normale permettono di aumentare o diminuire il volume e/o cambiare canale.

15 Tasti colorati. Permettono di effettuare alcune modifiche all'interno del menu.

16 Tasti CH . Permettono di cambiare canale.

17 Tasto 00:00. Per l'attivazione del timer di spegnimento.

18 Tasto LANG: per selezionare il canale audio in uscita: centrale, destro o sinistro e la lingua audio.

19 Tasto : per visualizzare le caratteristiche tecniche e la qualità del segnale del canale. Premendo una seconda volta compariranno le caratteristiche tecniche ed il livello del segnale del canale.

20 Tasto . Per attivare o disattivare i sottotitoli (DVB) e selezionare la lingua (se disponibili).

21 Premendo il tasto BLU (SOS) per 3 secondi si cancellerà l'attuale lista canali e il decoder effettuerà una nuova scansione automatica.

3 - Descrizione del decoder

IT

- A** Tasto ON/OFF
- B** Tasti - **CH +** per cambiare canale
- C** Tasti - **VOL +** per variare il volume
- D** Ricevitore del telecomando.
- E** Spia di attività: rossa= stand-by, blu= ON
- F** Ingresso antenna terrestre (ANT).
- G** Uscita TV/VCR. Per collegare l'antenna alla TV
- H** SCART TV. Per collegare il decoder alla TV.
- I** SCART VCR. Per collegare il videoregistratore
- J** Uscite audio e video analogiche (per collegamento Hi-Fi o trasmettitore video)
- K** Uscita audio digitale (coassiale)
- L** Connettore RS232 (unicamente per assistenza tecnica)
- M** Alimentazione elettrica

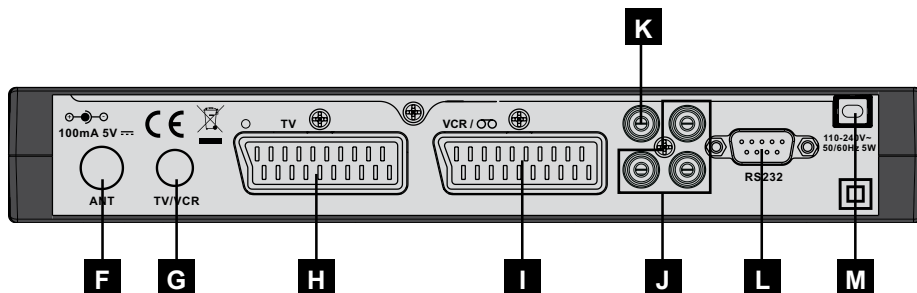
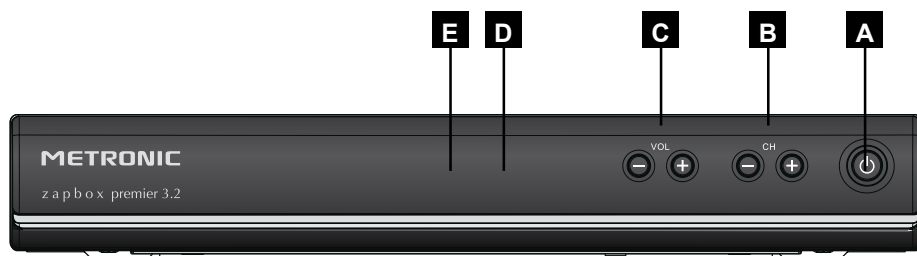

4 - Utilizzo quotidiano

In uso normale, utilizzerete solamente i seguenti tasti del telecomando (funzioni spiegate a pag.7).

- Tasti ▲ CH ▼ per cambiare canale.
- Tasto ✕ per togliere l'audio.
- Tasti numerici per digitare il numero di un canale.
- Tasto EPG per accedere alla guida dei programmi.
- Tasto OK per accedere alla lista canali.
- Tasto ▲ VOL ▼ per aumentare o diminuire il volume

IT

5 - Personalizzare la lista canali

Ci sono due possibilità per personalizzare la lista canali. La prima consiste nel mettere i canali nella lista preferiti. La seconda, nel cancellare o spostare dei canali esistenti.

a - Canali preferiti

Selezionare i canali preferiti:

- Premere **MENU / Gestione canali / Lista canali**.
- Usando i tasti ▼ ▲, posizionarsi sul canale che volete collocare nella lista canali preferiti.
- Premere il tasto ① del telecomando: un cuore (♥) compare a fianco del nome del canale. Per deselegionare un canale dalla lista preferiti premere nuovamente il tasto ① del telecomando.
- Potete così selezionare più canali preferiti.
- Premere il tasto OK per salvare i dati una volta finita la selezione.
- Premere il tasto EXIT per lasciare il menu.

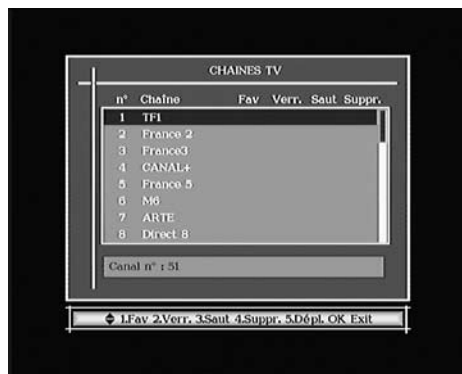

Visualizzare i canali preferiti:

In modalità visione, il tasto ♥ del telecomando permette di accedere direttamente alla **Lista preferiti**.

Una volta entrati nella lista preferiti, premere i tasti ▲ ▼ per passare da un canale preferito all'altro.

b - Modificare la lista canali

IT

Eliminare i canali:

- Premere **MENU / Gestione canali / Lista canali**.
- Usando i tasti ▲ ▼ selezionare il canale da cancellare e premere il tasto ④ del telecomando: una croce compare a lato del nome del canale.
- Premere il tasto OK e selezionare **Sì** usando i tasti ◀ ▶. Confermare usando il tasto OK.
- Ripetere la procedura per tutti i canali che volete eliminare.
- Premere il tasto EXIT per uscire dai menu.

Spostare dei canali:

Per spostare i canali all'interno della memoria è necessario disattivare l'opzione LCN (numerazione automatica dei canali) che crea automaticamente la disposizione dei canali in memoria impostando il numero pre-definito e bloccando lo spostamento.

- Premere Menu / **Impostazioni / Impostazioni / OSD**.
- Usando i tasti ▲ ▼ spostarsi alla riga **LCN** e premere i tasti ◀ ▶ per selezionare **Spento**.
- Premere il tasto OK per confermare ed EXIT per lasciare il menu e salvare l'impostazione.

Ora è possibile procedere allo spostamento manuale dei canali in memoria:

- Premere **MENU / Gestione canali / Lista canali**.
- Usando i tasti ▲ ▼ selezionare il canale da spostare e premere il tasto ⑤ del telecomando: la barra che evidenzia il canale diventerà bianca.
- Usando i tasti ▲ ▼, spostare il canale verso la sua nuova posizione.
- Premere il tasto OK per confermare la nuova posizione.
- Ripetere la procedura per tutti i canali che volete spostare.
- Premere il tasto EXIT una volta finita l'operazione.

Bloccare dei canali

- Premere **MENU / Gestione canali / Lista canali**.
- Usando i tasti ▲ ▼ selezionare il canale che volete bloccare e premere il tasto ② del telecomando: un lucchetto compare a lato del canale.
- Confermare usando il tasto OK e convalidare inserendo la password (0000 in uscita di fabbrica).
- Potete così bloccare più canali.
- Lasciare i menu premendo il tasto EXIT.

NOTA: per le impostazioni del blocco dei canali riferirsi a paragrafo successivo.

6 - Blocco genitori e modifica password

Il decoder viene consegnato con una password pre-impostata (0000). La password permette di bloccare i canali di cui volete impedire l'accesso e per proteggere alcune configurazioni del decoder.

Modificare la password ed impostare l'età del Blocco genitori

- Premere **MENU / Impostazioni / Impostazioni / Blocco genitori**.
- Sulla riga **Livello morale**, usando i tasti ◀ ▶, selezionare l'età minima per cui i programmi dichiarati per un pubblico adulto verranno bloccati (**Nessuno** indica che i canali verranno bloccati senza utilizzare il limite d'età).
- Sulla riga **Vecchia password**, digitare la vecchia password (0000 in uscita di fabbrica).
- Sulla riga **Nuova password**, digitare la nuova password.
- Digitare nuovamente la nuova password sulla riga **Conferma password**.
- Una conferma della modifica si visualizza: attendere l'uscita automatica dal menu.
- Premere il tasto EXIT per uscire dai menu.

ATTENZIONE: prendere nota della nuova password !

7 - Resettare il decoder (reset)

Il reset di fabbrica può essere utile se avete modificato le impostazioni del decoder e alcune funzioni non funzionano più. Resettando il decoder, tornerete ad una configurazione di fabbrica (quella del prodotto nuovo). Tutte le personalizzazioni (canali preferiti, radio, etc...) verranno perse e dovrete eseguire una nuova installazione.

- Premere **MENU / Impostazioni / Imp. di fabb.**
- Premere il tasto ◀ e scegliere **SI**.
- Convalidare usando il tasto OK.

- Digitare la password.
- Il decoder torna al menu di scelta delle lingue (vedi pag. 4).

8 - Funzioni varie

Funzioni TV

In **MENU / Impostazioni / TV** sono raggruppate le varie funzioni.

Per modificare i valori e selezionare le varie opzioni utilizzare i tasti ◀ ▶, ▲ ▼.

Sulla riga **Impostazioni TV**, potete scegliere una modalità video tra **PAL** e **SECAM**. Si consiglia di lasciare **Automatico**.

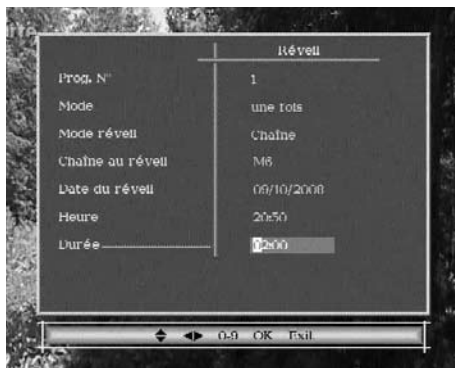

La riga **Formato TV** permette di dichiarare uno schermo 16:9 oppure di scegliere il tipo di conversione dei canali 16:9 se avete uno schermo 4:3.

Sono disponibili le seguenti opzioni: **4:3 Letter box**, **4:3 PAN SCAN**, **16:9 Pillar box**, **16:9 PAN SCAN** e **Automatico**.

La riga **Uscita video** permette di scegliere tra la modalità **RGB** o la modalità classica **CVBS**. **RGB** dà un'immagine migliore sulla maggior parte dei televisori e necessita di un cavo scart con tutti i pin collegati.

La riga **Alimentazione antenna** permette di abilitare (**Acceso**) o disabilitare (**Spento**) l'alimentazione 5V per antenne da interno (alimentate direttamente dal cavo d'antenna).

Nel **MENU / Impostazioni / Impostazioni / Lingua** potete selezionare la lingua del menu (OSD), dei sottotitoli e dell'audio.

9 - Radio

Oltre ai canali TV, il digitale terrestre permette di ricevere le radio digitali. Premendo il tasto  entrerete nella modalità radio. Premendo OK, comparirà la lista dei canali radio in memoria. Non ci sono più immagini sullo schermo tranne che il logo Metronic.

E' possibile modificare la lista canali radio esattamente come quella TV (vedasi paragrafo 5, pag.9).

Timer:

IT

Per programmare una registrazione su un canale, posizionarsi sul canale che si vuole registrare.

- Premere **MENU / Impostazioni / Impostazioni / Impost. timer**
- Sulla riga **Numero timer** selezionare il numero da assegnare alla programmazione (8 programmazioni possibili).
- Sulla riga **Modalità timer**, scegliere **Una volta** usando il tasto **▶** (è possibile selezionare anche **Giornaliero** o **Settimanale**, per dichiarare un evento periodico). Per disattivare il Timer selezionare **Spento**.
- Sulla riga **Tipo timer** selezionare **Canale**.
- Sulla riga **Canale d'avvio** controllare che vi sia il canale desiderato altrimenti utilizzare i tasti **◀ ▶** per selezionarlo.
- Sulla riga **Progr. data** immettere la data della registrazione: premere il tasto **▶** per accedere al calendario.
- Sulla riga **Ora accensione** immettere l'orario di accensione usando la tastiera del telecomando.
- Sulla riga **Durata** immettere la durata dell'evento usando la tastiera del telecomando.
- Premere il tasto OK per lasciare i menu e confermare le modifiche.

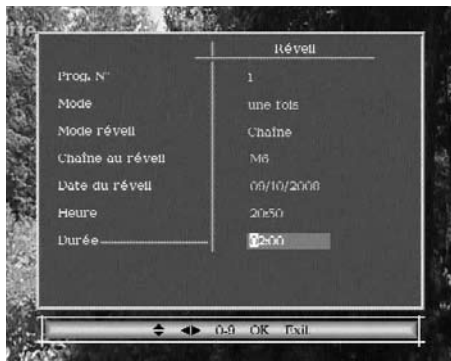

ATTENZIONE: è necessario programmare la registrazione anche sul vostro videoregistratore o DVD-R.

11 - Ricerca canali

Quest'operazione è da eseguire non appena si perde un canale oppure quando nuovi canali sono disponibili.

- Premere **MENU / Installazione / Ricerca automatica** e confermare usando OK.
- Premere i tasti ▲ ▼ per selezionare la nazione d'installazione quindi premere OK sul telecomando.
- Premere i tasti ◀ ▶ per selezionare il tipo di scansione (**Tipo scan**), in modo che la scansione memorizzi tutti i canali (**Tutti**) o solo quelli in chiaro (**FTA**).
- Un menu di conferma compare: premere ◀ ▶ per cancellare l'attuale lista selezionando **Sì**.
- Confermare premendo il tasto OK.



Tasto SOS:

Quando la televisione analogica si spegnerà nella vostra regione, alcuni canali Digitali Terrestri cambieranno frequenza: di conseguenza alcuni canali potrebbero non vedersi più.

Grazie al tasto **SOS** (tasto BLU del telecomando) potete recuperare facilmente tutti i vostri canali.

Premendo per 3 secondi il tasto **SOS** si avvierà automaticamente una nuova ricerca dei canali.

12 - Sottotitoli e televideo

Alcuni canali trasmettono il televideo. Per accedervi, premere il tasto  del telecomando.

Per uscire dal televideo premere EXIT.

Se dopo aver premuto il tasto  non appare il televideo, significa che il canale non trasmette questo tipo di servizio.

Premere EXIT per lasciare la funzione.

Alcuni canali trasmettono, in alcuni momenti i sottotitoli.

Per attivarli:

- Premere il tasto  del telecomando.
- Usando i tasti ▲ ▼ selezionare la lingua di sottotitoli (se trasmessi).
- Premere OK per confermare.

13 - EPG

IT

La funzione EPG permette di consultare le informazioni riguardanti le trasmissioni.

Premere il tasto EPG del telecomando per accedere alla guida elettronica dei programmi (se trasmessa).

La parte in basso a sinistra dello schermo mostra l'elenco canali mentre la parte in basso a destra mostra gli eventi in corso ed i successivi. Usando i tasti con le frecce potete selezionare una trasmissione e visualizzarne i dettagli sulla parte in alto a sinistra dello schermo.

14 - In caso di problemi di ricezione

Disturbo	Possibile causa	Soluzione
Ricevete perfettamente i canali analogici ma nessun canale digitale terrestre	La vostra antenna è puntata verso un ripetitore analogico, mentre i canali digitali terrestri sono trasmessi da un altro ripetitore.	Modificare l'orientamento dell'antenna (vedere paragrafo 1b a pagina 5)
Ricevete perfettamente i canali analogici ma nessun canale digitale terrestre. Abitate in un condominio	Il sistema di ricezione del condominio non è adatto al digitale terrestre	Consultare l'amministratore del condominio
Ricevete perfettamente i canali analogici ma nessun canale digitale terrestre	La vostra regione non è ancora coperta dal segnale digitale terrestre o i canali vengono trasmessi su frequenze non tradizionali	Effettuare una nuova ricerca selezionando un altro paese (es. Germania).
Ricevete correttamente alcuni canali digitali terrestri ma per altri la ricezione è cattiva, oppure non sono ricevuti. Sui canali che ricevete il livello di ricezione non è elevato. In analogico, l'immagine non è perfetta.	Siete lontani dal ripetitore	<ol style="list-style-type: none"> 1- Provare un amplificatore da interno 2- Provare un amplificatore da palo 3- Provare un antenna da tetto con alte prestazioni
Ricevete tutti i canali digitali terrestri ma la ricezione è disturbata in alcuni momenti. (quando si accende un apparecchio elettrico ad esempio).	La ricezione è disturbata da segnali parassiti	<ol style="list-style-type: none"> 1- Rimpiazzare il cavo tra la presa TV e il decoder con un cavo TV con blindatura rafforzata. 2- Sostituire gli accessori (partitori, derivatori) con prodotti blindati 3- Sostituire il cavo tra l'antenna e la presa TV.
Ricevete alcuni multiplex (alcuni canali) ma altri sono disturbati o non li ricevete del tutto	Eco	<ol style="list-style-type: none"> 1- Modificare leggermente l'orientamento dell'antenna 2- Sostituire l'antenna con un modello con griglia anti-eco

Disturbo	Possibile causa	Soluzione
Ricevete alcuni canali ma i canali superiori a 60 sono disturbati o non ricevuti	L'antenna taglia la parte alta della banda UHF	Procurarsi un'antenna UHF banda larga.
Ricevete i canali compresi tra 21 e 35, ma non quelli compresi tra 36 e 69 (o vice versa)	L'antenna riceve solamente una parte della banda UHF	Procurarsi un 'antenna UHF banda larga
Alcuni canali non si vedono più	Sono state cambiate le frequenze di trasmissione di alcuni canali	Premere 3 secondi il tasto SOS (blu) per avviare una nuova ricerca automatica dei canali.

Certificato di garanzia

IT

ATTENZIONE: La garanzia non è valida senza lo scontrino fiscale o la fattura di acquisto.

1- L' apparecchio è garantito per dodici mesi – salvo estensione - dalla data di acquisto contro difetti di materiale e di fabbricazione.

2- Sono escluse dalla garanzia le parti estetiche, le batterie, le manopole, le parti asportabili soggette ad usura, i danni provocati da incuria, uso, installazione errata o impropria non conforme alle avvertenze riportate sul libretto di istruzioni o comunque causati da fenomeni estranei al normale funzionamento dell' apparecchio.

3- La garanzia decade qualora l'apparecchio sia stato manomesso o riparato da personale non autorizzato.

4- L' apparecchio dovrà essere fatto riparare solo presso un Centro Assistenza METRONIC ITALIA.

Le spese e i rischi del trasporto sono a carico dell' acquirente.

5- Per garanzia si intende la sostituzione o la riparazione dei componenti riconosciuti difettosi di fabbricazione, compresa la manodopera necessaria.

6- A discrezione della METRONIC ITALIA potrà essere sostituita l' intera apparecchiatura con lo stesso modello o prodotto alternativo, senza che ciò costituisca prolungamento della garanzia.

7- E' escluso il risarcimento di danni diretti o indiretti di qualsiasi natura a persone o cose per l'uso o la sospensione d'uso dell' apparecchio.

Importato da:
Metronic Italia srl
via Marconi 31
20080 Vermezzo (MI) - Italy

Made in China

INDICE

ES

1	Leer atentamente	02
2	Instalación rápida	04
3	Descripción del mando	05
4	Descripción del adaptador	06
5	Utilización cotidiana	06
6	Añadir canales	07
7	Utilización de un video	07
8	Hora y programación de grabaciones	08
9	Reiniciar el adaptador	08
10	Ajuste de pantalla	09
11	Mandos universales	09
12	Calado / Orientación de la antena	10
13	Organizar canales	11
14	Cambiar la contraseña	13
15	Bloqueo paternal	13
16	Radios	13
17	Preguntas / respuestas	14
18	Accesorios útiles	14
19	En caso de problema de recepción	15
20	Vocabulario	17
	Assistencia y consejos	18
	Cuestionario de calidad	19
	Certificado de garantía	20

1 - Leer atentamente

ES



Cuando se produzca el apagón analógico en su zona, algunos canales TDT cambiarán de frecuencia. En consecuencia, perderá canales. Gracias a la tecla SOS (tecla azul del mando) podrá recuperar sus canales fácilmente. Una pulsación durante 3 segundos sobre esta tecla lanzará automáticamente una nueva búsqueda de canales.

El interior de su terminal contiene componentes sometidos a alta tensión; no abra jamás el aparato, incluso después de desenchufarlo. Generalmente los aparatos audio-video no están conectados a la tierra, puede notar descargas eléctricas (no peligrosas) tocando dos aparatos simultáneamente (o bien un aparato y el cable de antena). Le aconsejamos conectar los aparatos a la red después de efectuar todas las conexiones.

Cuando observe una palabra que no entiende, consultar el apartado «Vocabulario» al final de este manual, la mayoría de las palabras técnicas están explicadas brevemente.

Para limpiar su terminal o su mando, no utilizar disolvente ni detergente. Es suficiente con un paño suave ligeramente humedecido para limpiar el polvo.

Conforme a las obligaciones referidas en la norma EN 60065, preste atención sobre los elementos de seguridad siguientes. No obstruir las aperturas de aireación con objetos (papeles, revistas, paños, etc). Dejar una distancia mínima de 5cm alrededor del aparato para asegurar una aireación suficiente. No situar sobre el aparato o cerca de éste, fuentes de calor (velas, etc.) No exponer el aparato a salpicaduras de agua o cualquier otro líquido. No situar el aparato cerca de recipientes con líquido. Dejar el enchufe en un lugar accesible para ser usado como dispositivo de desconexión. En caso de tormenta, desconecte todos los aparatos audio-video: pueden sufrir daños no cubiertos por la garantía.

El mando necesita dos pilas AAA 1.5V. Respetar la polaridad indicada en el compartimento. Por respeto del medio ambiente y la ley, no depositar las pilas usadas con la basura ordinaria. Depositarlas en los contenedores especiales en los puntos de venta.

El buen funcionamiento del aparato está asociado a una utilización conforme a este manual. Las funciones presentes en el aparato, pero no descritas en este manual carecen de garantía. Asimismo, algunas funciones consideradas como no esenciales han sido ocultadas voluntariamente en este documento.

La programación del terminal se realiza con menus. Para facilitar la lectura de este manual, el acceso a los menus se describe así : MENU / **menu** / **sub-menu**.

Por ejemplo, cuando observe :

- Ir a MENU / **Búsqueda** / **Búsqueda manual**.

esto equivale a :

- Pulsar la tecla MENU para acceder al menu principal.
 - Pulsar la tecla ▼ para seleccionar el menu **Búsqueda** y pulsar OK.
 - Pulsar la tecla ▼ para seleccionar el sub-menu **Busq. man.** y pulsar OK.
 - Pulsar OK para validar.
-
- Las palabras escritas en negrita corresponden a las palabras que aparecen en los menus de la pantalla del TV.

2 - Instalación rápida

ES

Con el aparato desconectado de la red, conectar directamente la antena a la entrada **ANT** (L página 6) del adaptador. Conectar el adaptador y el televisor con un cable de antena macho/hembra. Este cable permite continuar recibiendo los canales analógicos locales en el televisor. La ausencia de este cable no perjudica la instalación TDT. Conectar el televisor a la salida TV del adaptador. Insertar las pilas en el mando a distancia Encender el televisor. Conectar el cordón de alimentación en la parte trasera del adaptador y conectar la alimentación a la red eléctrica. El testigo azul del frontal de enciende.

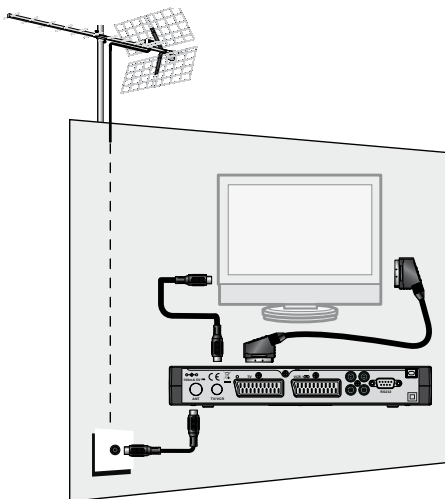

En la pantalla del televisor muestra un menú de selección de idioma. Si no es el caso, verificar las conexiones euroconector y / o forzar el modo A/V o bien EXT de su TV. (ver manual del TV).

Elegir el idioma con las teclas ▲ ▼ , y pulsar **OK**.

Comienza la búsqueda automática de canales. Al final de esta búsqueda, el adaptador muestra el primer canal, la instalación de base ha finalizado.

Si la búsqueda no ha encontrado todos los canales (o ninguno), probablemente deberá mejorar la instalación Ver ahora § 12 página 10. Si no encuentra ningún canal después de la mejora, probablemente la zona donde vive no tiene cobertura TDT.

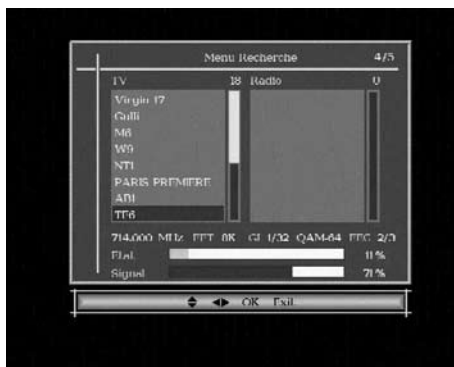
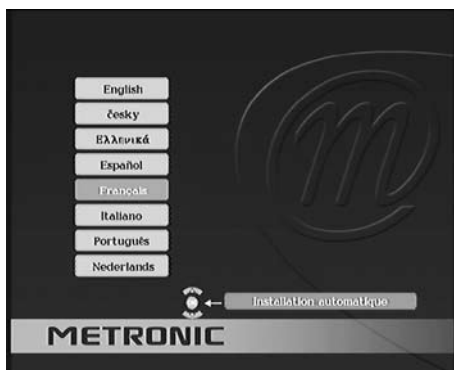

3 - Descripción del mando a distancia

- 1** En utilización normal, permite pulsar el número del canal deseado. En el modo de programación, permite introducir valores numéricos.
- 2** Permite poner en standby o encender el adaptador.
- 3** Permite entrar en el menú principal.
- 4** Para ajustar el volumen.
- 5** Para cambiar de canal.
- 6** Muestra la lista de canales y permite la validación de los menús.
- 7** Para salir de los menús.
- 8** Muestra la guía electrónica de programas.
- 9** Para cortar el sonido. Una segunda pulsación vuelve al modo normal.
- 10** Para acceder más rápidamente a los canales favoritos.
- 11** Tecla **i** (info). Una pulsación muestra la información del canal (título de la emisión actual y la próxima). La segunda pulsación muestra las características técnicas, incluyendo nivel de señal.
- 12** Para activar o desactivar los subtítulos (DVB).
- 13** Para cambiar del modo TV al modo Radio y al revés.
- 14** Para programar el auto-apagado en 10 minutos, 20 minutos, etc.
- 15** Acceso rápido al formato de pantalla.
- 16** Para elegir las vías de audio disponibles (otro idioma, Dolby Digital ...).
- 17** Permite acceder al teletexto (si está disponible).
- 18** Se utilizan en ciertos menús y en el navegador del teletexto.
- 19** Vuelve al último canal visualizado.
- 20** Para navegar en los menús y modificar los diferentes parámetros. Fuera de los menús, permite cambiar de canal y ajustar el volumen.
- 21** Tecla **SOS**. Pulsar durante 3 segundos para lanzar una búsqueda automática.

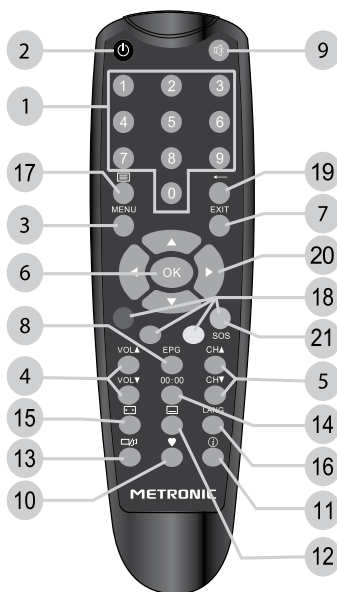

ES

4 - Descripción del adaptador

ES

- A** Receptor infrarrojo (detecta la señal infrarroja del mando).
- B** Indicador de estado. Rojo: standby; azul: encendido.
- C** Botón encender / apagar.
- D** Teclas -CH+, -VOL+ idénticas a las del mando.
- E** Salida antenna (para televisor o video).
- F** Salida euroconector TV. Para conectar el adaptador al TV.
- G** Entrada / Salida euroconector video. Cuando lee una cassette, el video tiene preferencia automáticamente sobre el adaptador cuando está en standby.
- H** Toma RS232 únicamente para servicio post-venta.
- I** Salida audio digital (para su amplificador Home Cinema).
- J** Salida video (CVBS standard), para conectar un transmisor video, por ejemplo.
- K** Salidas audio analógicas (para conectar a su equipo Hi-Fi o a un transmisor video).
- L** Entrada antenna terrestre.

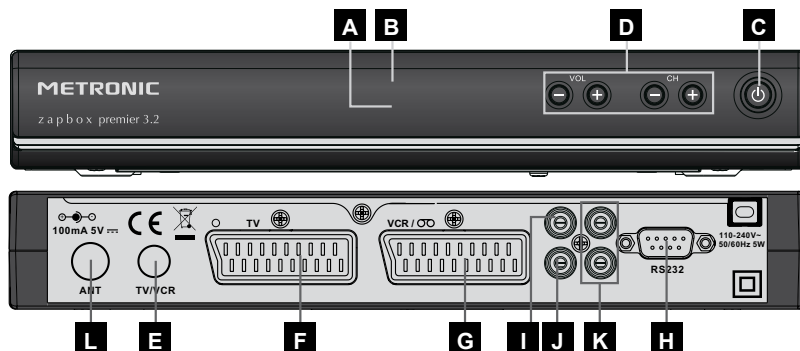

5 - Utilización cotidiana

En utilización normal, sólo utilizará las teclas siguientes :

- Teclas ◀ ▶ para ajustar el volumen sonoro.
- Teclas ▼ ▲ para cambiar de canal.
- Tecla ✕ para cortar el sonido.
- Teclas numéricas o bien OK para ir directamente a un canal.
- Tecla EPG para acceder a la guía de programas.
- Tecla ♥ para mostrar la lista de canales favoritos (ver §13 página 11).

6 - Añadir canales

Si aparecen nuevos canales, puede añadirlos gracias al menú **Búsqueda / Búsqueda Auto**. Con la tecla SOS, esta operación es aún más rápida. Pulsando más de 3 segundos la tecla azul SOS, se lanzará una nueva búsqueda de canales. de chaînes.

ES

7 - Utilización con un video

Conectar el video en la toma euroconector VCR del adaptador y pulsar la tecla TV/VCR del video.

Para grabar un canal, visualizar el canal en el televisor.

Lanzar ahora la grabación sobre el canal AV del video (0, AUX, EXT,...).

Consultar el manual del video para una manipulación exacta.

Para reproducir una cassette, poner el adaptador en stanby y lanzar la lectura de la cassette. El video tiene preferencia sobre el adaptador. Si no es el caso, pulsar la tecla TV/VCR del mando de su video.

Nota : Procedimiento válido también para grabadores DVD.



ATENCIÓN : NO PODRÁ VISUALIZAR UN CANAL Y GRABAR UN CANAL DIFERENTE OTRO CANAL AL MISMO TIEMPO.

ATENCIÓN : ES OBLIGATORIO PROGRAMAR TAMBIÉN UNA GRABACIÓN EN SU VCR O SU GRABADOR DVD.



El nivel sonoro varía en el eurconector VCR. Aumentar el volumen en las grabaciones.

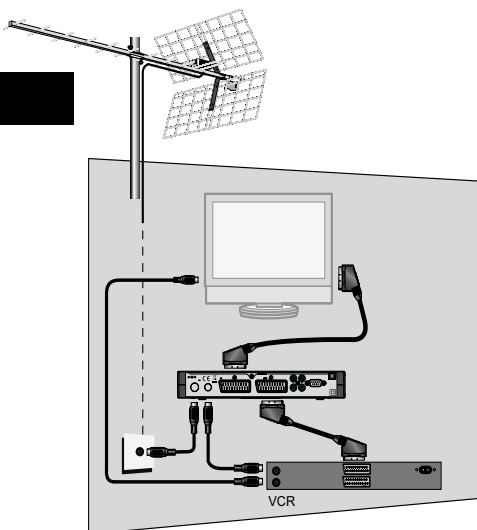

8 - Hora y programación de grabaciones

Su adaptador posee un reloj interno que permite programar un encendido en diferido.

ES

Programador de grabaciones:

- Seleccionar el canal a grabar
- Ir a **MENU / Configuración / Sistema / Timer.**
- En la línea **Prog.Nº**, elegir un número de evento libre (1 para el primer evento, 2 para el siguiente, etc.)
- En la línea **Modo**, seleccionar **una vez** para una grabación única. Puede programar un evento diario o semanal.
- En la línea **Modo timer**, dejar **Canal**.
- En la línea **Canal timer**, dejar el canal seleccionado, puede cambiarlo todavía si lo desea.
- En la línea **Fecha**, pulsar la flecha ▶ para mostrar el calendario. Puede seleccionar ahora el año, el mes y el día con las flechas.
- En la línea **Hora**, introducir la hora de inicio de la emisión.
- En la línea **Duración**, introducir la duración de la emisión.
- Pulsar OK, aparece un mensaje «**Espere, por favor**».
- Pulsar EXIT para salir de los menus.



PROGRAMAR EL VIDEO O DVD CON LOS MISMOS PARÁMETROS.

9 - Reiniciar el adaptador

El reinicio de fábrica puede ser útil si modifica la programación de su terminal y algunas funciones no responden. Reiniciando el terminal, vuelve a la configuración idéntica a la de un producto nuevo. Todas las personalizaciones (canales favoritos, bloqueados, etc.) se perderán.

Para evitar una pérdida de datos no intencionada, se necesita la contraseña para reiniciar.

- Ir a **MENU / Configuración / Reiniciar.**
- Pulsar OK para confirmar.
- Pulsar las 4 cifras de su contraseña (0000 en salida de fábrica).
- Espere unos segundos.

10 - Ajuste de la pantalla

El menú **Configuración / sistema / TV** permite ajustar diferentes parámetros de visualización de la imagen (pulsar ok para validar un nuevo ajuste) :

- La línea **Formato de pantalla** permite gestionar pantallas de 4:3 y 16:9 :
 - **4:3 LB**. Modo «LetterBox» Las imágenes 16:9 aparecerán enteras, con franjas negras arriba y abajo.
 - **4:3 PS**. Para un TV 4:3. Las imágenes 16:9 aparecerán en toda la superficie de la pantalla, cortadas por la derecha y la izquierda.
 - **Auto**. Para un TV 16:9. Si su TV está correctamente ajustado, el zoom 16:9 se activará automáticamente en función de la emisión.
 - **16:9 ZOOM** para un TV 16:9 en modo pantalla completa. Las imágenes 4:3 se estirarán horizontalmente para ocupar la totalidad de pantalla. Este modo altera la percepción de la normalidad.
 - **16:9 PB**. Si su TV 16:9 no conmuta automáticamente con el modo Auto, las imágenes 4:3 se visualizarán sin deformar, con bandas negras a izquierda y derecha.
- La línea **Alim. Antena** permite activar la tensión de alimentación de 5V para una antena de interior compatible, o para un amplificador de mástil compatible 5V.
- **Modo bajo consu** : El valor por defecto **SI**, esto permite un consumo en stanby inferior a 1W. Al precio de un consumo en standby más elevado (3W), puede desactivar esta función para acelerar el encendido del aparato.



ES

11 - Mandos universales

Los mandos universales deben estar programados con un código (generalmente de 3 o 4 cifras) para funcionar con un determinado aparato. El fabricante del mando universal es quién elige el código, y no el fabricante del aparato a controlar. Si su terminal es concepción reciente, es posible que algunos mandos universales no funcionen, incluso si el fabricante incluye códigos Metronic. Si no funciona ningún código Metronic, probar una búsqueda automática. Si la búsqueda automática falla, es probable que los códigos de su terminal no han sido incluidos en el mando universal. Le recordamos que Metronic no podrá ayudarle con los códigos de un mando universal que no es de la marca Metronic. Se recomienda contactar con el fabricante del mando universal..

12 - Calado / orientación de la antena

ES

Si no ha encontrado ningún canal en su antena actual, parece que ésta está orientada hacia un repetidor que sólo emite en analógico. Si su zona tiene cobertura digital, esto significa que las emisiones vienen de otro repetidor, será necesario modificar la orientación de su antena. Se distinguen dos casos dependiendo si conoce o no el número de canal UHF sobre el cual pretende captar la TDT.

Caso n°1

Conoce al menos un número de canal (entre 21 y 69) que emite en su región.

- Ir hasta MENU / **Búsqueda / Búsqueda manual**
- En la línea **Canal n°**, y seleccionar con las flechas ◀ ▶ un número de canal
- Espere algunos segundos y observe el gráfico de **Calidad** y **Nivel** de señal.
- Girar la antena para maximizar la **calidad**. Cuando se aproxime hacia el repetidor, aumentará la **calidad**. Para una imagen estable, es necesaria una calidad mínima de 65%. Si la **Calidad** no aumenta, significa que el número de canal elegido es incorrecto, o bien la emisión está demasiado lejos de su antena.
- Una vez conseguido el nivel máximo, apretar las tuercas de fijación de la antena.
- Ir hasta MENU / **Búsqueda / Búsqueda Auto.**
- Confirmar el país pulsando OK.
- Confirmar seleccionando **SI** con las flechas ◀ ▶ y validar con OK.

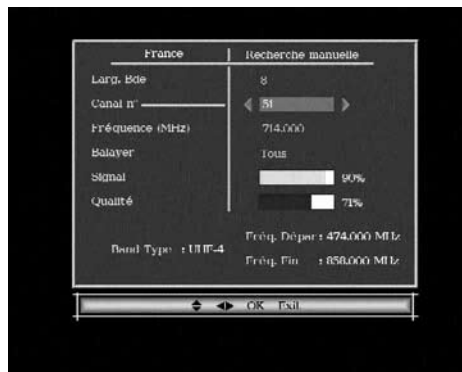

Caso n°2

Recibe canales nacionales en analógico y desconoce lo que puede recibir en digital.

Si está seguro de que puee captar otros canales suplementarios, pero no sabe el número de canal, sugerimos el siguiente método :

Debe conseguir primero una antena terrestre UHF con ganancia importante (mínimo 15 dB) y conectarla directamente a la entrada ANT del adaptador. Orientar la nueva antena en la misma dirección que la antigua y efectuar una búsqueda automática de canales (Menu / **Búsqueda** / **Búsqueda automática**)).

Si encuentra canales que no había encontrado con la antigua antena, cambiar la antena antigua por la nueva. Si no, girar la antena 1/8 de vuelta y lanzar de nuevo una búsqueda automática. Si continúa sin encontrar canales, seguir girando 1/8 de vuelta efectuando una búsqueda cada vez. Finalmente, debería acabar recibiendo algunos canales. Situarse en uno de estos canales, pulsar INFO para mostrar el indicador de señal en la parte inferior. Girar la antena para maximizar la señal. Una vez conseguido el nivel máximo, apretar las tuercas de fijación de la antena. Efectuar una nueva búsqueda automática de canales.

13 - Organizar canales

El menú **Canales / Editar** permite suprimir canales, ocultarlos, desplazarlos o bloquearlos. Las explicaciones ofrecidas en este apartado sirven también para las radios, a través del menú **Gestión de radios**.

Puede añadir también canales en la lista de favoritos para un acceso rápido con la tecla ♥.

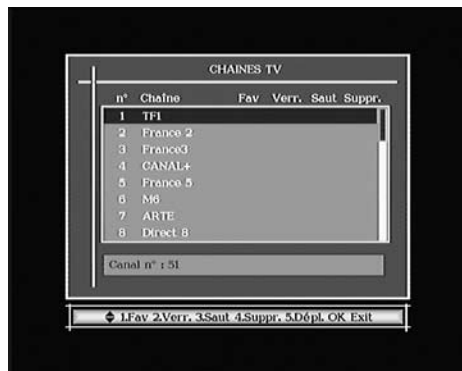

A - Ocultar un canal

Un canal oculto es un canal que no es accesible con las teclas ▲ CH ▼. Puede acceder mostrando la lista de canales (tecla OK).

Para ocultar un canal,

- Seleccionar y mirar el canal a ocultar.
- Ir a MENU / **Canales / Editar**.
- Pulsar la tecla 3, aparece una flecha en la columna **Saltar**.
- Pulsar 3 para que desaparezca la marca de selección.
- Puede seleccionar otros canales con las flechas ▲ ▼ y ocultarlas con la tecla 3.
- Pulsar OK para guardar.

- Pulsar EXIT para salir y guardar.

B - Bloquear un canal

ES

- Ir a MENU / **Canales / Editar**.
- Seleccionar con las flechas ▲ ▼ el canal a bloquear y pulsar 2, aparece un candado en la columna **Bloq**.
- Pulsar EXIT para salir y guardar, y, por supuesto, modificar la contraseña (0000 en salida de fábrica). Ver apartado 14.

C - Suprimir canales

- Ir a MENU / **Canales / Editar**.
- Seleccionar el canal a suprimir con las flechas ▲ ▼.
- Pulsar la tecla 4, aparece una cruz en la columna **Supr**.
- Puede seleccionar otros canales de la misma manera.
- Pulsar OK para validar su selección, aparece una ventana de confirmación.
- Pulsar ◀ para seleccionar **SI** y validar con OK.
- Pulsar EXIT para salir de los menus.

D - Desplazar un canal

- Ir a MENU / **Canales / Editar**.
- Seleccionar el canal a desplazar con las flechas ▲ ▼ y pulsar la tecla 5, la línea está blanca ahora.
- Seleccionar con las flechas ▲ ▼ la nueva posición del canal y pulsar OK.
- Pulsar EXIT para salir y guardar.

Nota : Antes de desplazar canales en la lista, comprobar que la opción MENU / **Configuración / Sistema / Visualizar** y ajustar el parámetro **LCN** en **NO**.

E - Gestionar canales favoritos

- Ir a MENU / **Canales / Editar**.
- Seleccionar el canal favorito con las flechas ▲ ▼.
- Pulsar la tecla 1, aparece un corazón en la columna **Fav**.
- Puede seleccionar otros canales de la misma manera.
- Pulsar OK para validar su selección, aparece una ventana de confirmación.
- Pulsar EXIT para salir de los menus.

14 - Modificar contraseña

Su adaptador ZAPBOX incluye un código secreto (PIN) que es 0000. El código secreto permite bloquear los canales para restringir su acceso. Es aconsejable cambiarlo.

ES

- Ir a MENU / **Configuración / Sistema / Bloqueo**.
- Ir hasta la línea **Contraseña antigua**. Introducir contraseña (0000 en salida de fábrica).
- En la línea **Nueva contraseña**, introducir las 4 cifras del código nuevo.
- En la línea **Confirmar contraseña**, introducir el nuevo código.
- Si se confirma la contraseña, la nueva contraseña se guarda automáticamente.



Anotar y conservar la nueva contraseña.

15 - Bloqueo paternal

Su terminal METRONIC utiliza un bloqueo paternal que verifica, utilizando informaciones enviadas por los operadores, que el programa pueda ser visto. Por ejemplo, si ajusta un límite de edad a 10 años, las emisiones desaconsejadas para menores de 12 años se bloquearán.

- Ir a MENU / **Configuración / Sistema / Bloqueo**.
- En la línea **nivel moral**, seleccionar la edad límite con las flechas ◀ ▶ .
- Pulsar OK para validar su selección.
- Introducir contraseña para validar la modificación.
- Si su contraseña es 0000, modificarla como se explica anteriormente.

Nota : no nos responsabilizamos de informaciones erróneas ofrecidas por los operadores.

16 - Radios

La TDT también emite radios. .

Pulsar la tecla para entrar en el modo radio, la tecla OK muestra la lista de radios. No habrá imágenes en la pantalla.

17 - Preguntas / respuestas

ES

• **Por qué la pantalla permanece negra ?**

El canal que quiere mirar está probablemente codificado. Es posible que un operador pueda transmitir una información haciendo creer al terminal que es en abierto.

• **El mando a distancia funciona mal.**

- Reemplazar las pilas con pilas nuevas.
- Alejarse un metro como mínimo del aparato.

18 - Accesorios útiles

Para completar su instalación de su adaptador existe en la gama de producto METRONIC productos compatibles con su adaptador Zapbox Premier 3.2.

- Gama de mandos universales evolution 4
- Zap 6 Learnig (495336) con función learnig: permite memorizar todas las teclas de su mando original.
- un transmisor video sin cable METRONIC que permite, sin cable, utilizar el adaptador Premier 3.2 con un TV que se encuentre en otra habitación.

19 - En caso de problema de recepción



En función del tipo de problema que tenga, la siguiente table ofrece una causa posible, y una o varias soluciones a intentar.

ES

Síntoma	Causa posible	Solución(es) a intentar
Ud. recibe perfectamente los canales analógicos, pero ningún canal digital.	Su antena está orientada hacia un repetidor analógico y los canales digitales son emitidos por otro repetidor.	Modifique la orientación de su antena (apartado 12, página 10).
Ud. recibe perfectamente los canales analógicos, pero ningún canal digital. Ud. vive en un piso.	Su instalación colectiva no está adaptada a la TDT.	Consulte con el propietario o administrador.
Ud. recibe perfectamente los canales analógicos, pero ningún canal digital.	Su zona todavía no tiene cobertura TDT.	No hay solución inmediata. Espere que su zona tenga cobertura TDT.
Recibe algunos canales digitales correctamente, pero otros se reciben mal o no se reciben. En los canales que recibe, el nivel de recepción no es muy elevado. En analógico, la imagen no es perfecta.	Ud. está lejos del repetidor.	1 - Pruebe un amplificador de interior 2 - Pruebe un amplificador de mástil 3 - Pruebe una antena con más prestaciones.

Síntoma	Causa posible	Solución(es) a intentar
Ud. recibe ciertos canales multiplex pero otros se reciben mal o no se reciben.	Ud. tiene interferencias.	1 - Modifique ligeramente la orientación de la antena. 2 - Reemplace la antena por una nueva con más prestaciones.
Ud. recibe ciertos canales multiplex pero los canales superiores a 60 están perturbados o no se reciben.	Si antena no alcanza la banda alta de UHF.	Debe conseguir una antena con más prestaciones UHF.
Ud. recibe los canales comprendidos entre 21 y 35, pero no los comprendido entre 36 y 69 (o al revés).	Su antena sólo capta una parte de la banda UHF.	Debe conseguir una antena prevista para funcionar en la banda UHF.
Su recepción es correcta la mayoría parte del tiempo, pero hay interferencias cuando llueve.	Ud. está en límite de zona.	Consiga una antena con más prestaciones.

Qué es una recepción perturbada en digital:

En recepción digital, una recepción perturbada se manifiesta por una imagen congelada parcialmente o totalmente (efecto mosaico) o problemas de sonido.

Recepción con una antena de interior?

Los parámetros de difusión actualmente utilizados en España no son los óptimos para la recepción portátil, es decir con una antena de interior, no obstante es posible recibir correctamente si esta cerca de un repetidor. Para más información de cobertura y canales emitidos, visitar www.tdt.es.

Adaptador	Aparato que permite recibir canales gratuitos de TDT.
Terminal	Equipamiento final de una comunicación. El adaptador Zapbox es un terminal digital.
Analógico	Señal utilizada por la TV terrestre desde la 2ª mitad del s.XX. Con la llegada del digital, el analógico desaparecerá.
Canal	Número dado a una banda de frecuencia. En UHF, los canales están numerados del 21 al 69.
Repetidor	Torre con antenas que retransmiten canales (digitales o analógicos) y hacia el cual es necesario dirigir la antena terrestre. ATENCIÓN: un repetidor no puede emitir todos los canales disponibles.
EPG	Guía Electrónica de Programas.
FTA	En abierto, gratuito. Del inglés Free To Air. Su terminal puede recibir todos los canales digitales terrestres gratuitos.
Multiplex	En terrestre, conjunto de canales emitidos en la misma frecuencia, el mismo canal.
Digital	Señal utilizado en las transmisiones modernas. Respecto al analógico, el digital permite entorpecer menos el espectro (conjunto de las frecuencias disponibles). A banda de transmisión constante, el digital permite difundir más cadenas que el analógico. Las cadenas digitales existen desde hace varios años sobre el cable y el satélite. Sustituirá, a término, a las cadenas analógicas en transmisión terrestre. Atención, una misma cadena (ej. TVE1) puede emitirse en analógico y en digital.
Polarización	Orientación de la onda emitida por el repetidor. La mayoría de las emsiones en UHF son en horizontal.
Terrestre	En este caso, se refiere a las transmisiones en el aire, contrariamente al cable o satélite.
TDT	Televisión Digital Terrestre

ASISTENCIA Y CONSEJOS

ES

A pesar de nuestro esfuerzo en la concepción de nuestros productos y realización de este manual, puede encontrar dificultades. No dude en llamarnos, le atenderemos como se merece: de lunes a viernes de 9 a 12,30h y de 14.30 a 18h. al 807 11 70 08 (precio: 0.41€ desde teléfono fijo / 0.75€ desde teléfono móvil) o bien al e-mail: soporte@metronic.com.

Recuerde las informaciones siguientes ANTES DE LLAMAR :

- Modelo de demodulador : zapbox premier 3.2 (**441523**)

Si durante el uso del terminal aparece alguna anomalía, disfunción o bloqueo, desconecte y conecte el aparato (el software se cargará y en caso de que el terminal haya perdido algún dato, lo recuperará respetando su configuración personal (lista de canales, etc).



Este logotipo significa que no debe tirar los aparatos averiados o ya usados con la basura ordinaria. Estos aparatos son susceptibles de contener sustancias peligrosas que pueden perjudicar la salud y el medio ambiente. Exija la recogida de estos aparatos por su distribuidor o bien utilice los medios de recogida selectiva que están a su disposición en su localidad

CUESTIONARIO DE CALIDAD

ES

Nombre	
Dirección	
Código postal	
Localidad	
Fecha de compra	
Lugar de compra	
Nombre del establecimiento	

Recibe correctamente los canales digitales? si no

Ha sido necesario intervenir sobre su antena para captar los canales digitales? si no

En caso afirmativo, ha necesitado un instalador? si no

Ha necesitado la asistencia telefónica METRONIC ? si no

En caso afirmativo, en general, está satisfecho de este servicio. si no

Generalmente, está satisfecho de su compra? si no

El manual está bien realizado para instalar su receptor TDT? si no

Qué modificaciones aportaría?

Otras sugerencias :

Enviar a:
 Polígono Industrial "La Borda"
 C/Mas d'en Pujades, nave 3E
 08140 CALDES DE MONTBUI (Barcelona)
 tel. 93 865 54 70 • fax 93 865 53 31
 hot line: 807 11 70 08 • soporte@metronic.com



METRONIC

CERTIFICADO DE GARANTIA

El adaptador ZAPBOX premier 3.2 tiene una garantía legal de 2 años piezas y mano de obra. En caso de avería, los gastos de transporte ida son a cargo del cliente, los gastos de transporte de vuelta a su domicilio son a nuestro cargo.

Quedan excluidos de esta garantía los daños producidos debidos a la manipulación del sintonizador o mando a distancia, daños físicos producidos por líquidos corrosivos, manchas, etc. También quedan excluidos daños producidos por subidas de tensión de la red eléctrica.

Para ser válido, el bono de Garantía legal debe ser debidamente rellenado y acompañado de la factura o del ticket de caja.

Ref. del material : zapbox premier 3.2 **(441523)**

Fecha de compra:

Numero de serie:

Polígono Industrial "La Borda"

C/Mas d'en Pujades, nave 3E

08140 CALDES DE MONTBUI (Barcelona)

tel. 93 865 54 70 • fax 93 865 53 31

hot line: 807 11 70 08 • soporte@metronic.com

www.metronic.com



INDICE

1	Ler atentiosamente	02
2	Instalação rápida	04
3	Descrição do comando	05
4	Descrição do adaptador	06
5	Utilização cotidiana	06
6	Adicionar canais	07
7	Utilização de um video	07
8	Hora e programação de gravações	08
9	Reiniciar o adaptador	08
10	Ajuste de tela	09
11	Comandos universais	09
12	Calado / Orientação da antena	10
13	Organizar canais	11
14	Mudar a contra-senha	13
15	Bloqueio paternal	13
16	Rádios	13
17	Perguntas / respostas	14
18	Acessórios úteis	14
19	Em caso de problema de recepção	15
20	Vocabulário	17
	Assitencia e conselhos	18
	Questionário de qualidade	19
	Certificado de garantia	20

PT

1 - Ler atentamente

PT



Quando se produza o apagão analógico em sua zona, alguns canais TDT mudarão de frequência. Em conseqüência, perderá canais. Graças à tecla SOS (tecla azul do comando) poderá recuperar seus canais facilmente. Uma pulsação durante 3 segundos sobre esta tecla lançará automaticamente uma nova busca de canais.

O interior de seu terminal contém componentes submetidos a alta tensão; não abra jamais o aparelho, inclusive depois de desenchufá-lo. Geralmente os aparelhos áudio-vídeo não estão conectados à terra, pode notar descargas elétricas (não perigosas) tocando dois aparelhos simultaneamente (ou bem um aparelho e o cabo de antena). Aconselhamos-lhe conectar os aparelhos à rede depois de efetuar todas as conexões.

Quando observe uma palavra que não entende, conferir o apartado «Vocabulário» ao final deste manual, a maioria das palavras técnicas estão explicadas brevemente.

Para limpar seu terminal ou seu comando, não utilizar solvente nem detergente. É suficiente com um pano suave ligeiramente humedecido para limpar o pó.

Conforme às obrigações referidas na norma EM 60065, preste atendimento sobre os elementos de segurança seguintes. Não obstruir as aberturas de aireación com objetos (papéis, revistas, panos, etc). Deixar uma distância mínima de 5cm ao redor do aparelho para assegurar uma aireación suficiente. Não situar sobre o aparelho ou cerca deste, fontes de calor (velas, etc.) Não expor o aparelho a salpicaduras de água ou qualquer outro líquido. Não situar o aparelho cerca de recipientes com líquido. Deixar o plugue num lugar acessível para ser usado como dispositivo de desconexão. Em caso de tormenta, desconecte todos os aparelhos áudio-vídeo: podem sofrer danos não cobertos pela garantia.

O comando precisa duas pilhas AAA 1.5V. Respeitar a polaridade indicada no compartimento. Por respeito do médio ambiente e a lei, não depositar as pilhas usadas com o lixo ordinário. Depositá-las nos recipientes especiais nos pontos de venda.

O bom funcionamento do aparelho está sócio a uma utilização conforme a este manual. As funções presentes no aparelho, mas não descritas neste manual carecem de garantia. Assim mesmo, algumas funções consideradas como não essenciais foram ocultadas voluntariamente neste documento.

A programação do terminal se realiza com menus. Para facilitar a leitura deste manual, o acesso aos menus se descreve assim: MENU / **menu** / **sub-menu**.

PT

Por exemplo, quando observe :

- Ir a MENU / **Busca** / **Busca manual**.

isto equivale a :

- Pulsar a tecla MENU para aceder ao menu principal.
 - Pulsar a tecla ▼ para seleccionar o menu **Busca** e pulsar OK.
 - Pulsar a tecla ▼ para seleccionar o sub-menu **Busq. man.** e pulsar OK.
 - Pulsar OK para validar.
-
- As palavras escritas em em negrito correspondem às palavras que aparecem nos menus da tela do TV.

2 - Instalação rápida

PT

Com o aparelho desconectado da rede, conectar diretamente a antena à entrada **ANT** (L página 6) do adaptador. Conectar o adaptador e o televisor com um cabo de antena macho/fêmea. Este cabo permite continuar recebendo os canais analógicos locais no televisor. A ausência deste cabo não prejudica a instalação TDT. Conectar o televisor à saída TV do adaptador. Inserir as pilhas no comando a distância. Acender o televisor. Conectar o cordão de alimentação na parte traseira do adaptador e conectar a alimentação à rede elétrica. A testemunha azul do frontal de acende.

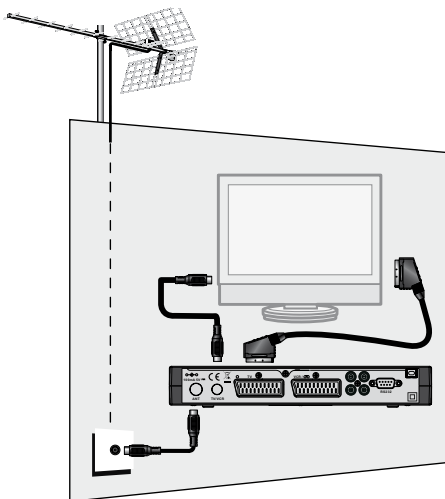

Na tela do televisor mostra um menu de seleção de idioma. Senão é o caso, verificar as conexões euroconector e / ou forçar o modo A V/ou bem EXT de seu TV. (ver manual do TV).

Eleger o idioma com as teclas ▲ ▼ , e pulsar OK.

Começa a busca automática de canais. Ao final desta busca, o adaptador mostra o primeiro canal, a instalação de base finalizou.

Se a busca não encontrou todos os canais (ou nenhum), provavelmente deverá melhorar a instalação. Ver agora §12 página 10. Se não encontra nenhum canal depois da melhora, provavelmente a zona onde vive não tem cobertura TDT.

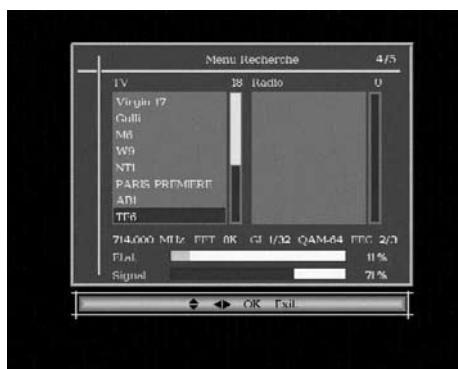
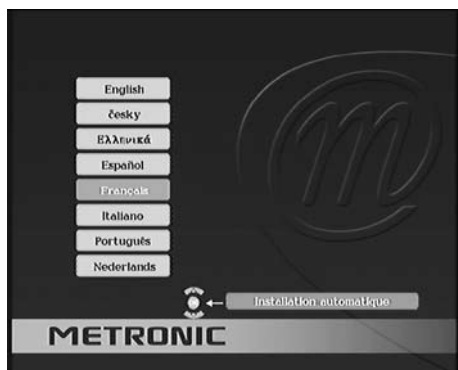

3 - Descrição do comando a distância

- 1** Em utilização normal, permite pulsar o número do canal desejado. No modo de programação, permite introduzir valores numéricos.
- 2** Permite pôr em standby ou acender o adaptador.
- 3** Permite entrar no menu principal.
- 4** Para ajustar o volume.
- 5** Para mudar o canal.
- 6** Mostra a lista de canais e permite a validação dos menus.
- 7** Para sair dos menus.
- 8** Mostra a guia eletrônica de programas.
- 9** Para cortar o som. Uma segunda pulsação volta ao modo normal.
- 10** Para aceder mais rapidamente aos canais favoritos.
- 11** Tecla (info). Uma pulsação mostra a informação do canal (título da emissão atual e a próxima. A segunda pulsação mostra as características técnicas, incluindo nível de sinal.

- 12** Para ativar ou desativar os subtítulos (DVB).
- 13** Para mudar do modo TV ao modo Radio e ao revés.
- 14** Para programar o auto-apagado em 10 minutos, 20 minutos, etc.
- 15** Acesso rápido ao formato de tela.
- 16** Para eleger as vias de áudio disponíveis (outro idioma, Dolby Digital ...).
- 17** Permite aceder ao teletexto (se está disponível).
- 18** Utilizam-se em certos menus e no navegador do teletexto..
- 19** Volta ao último canal visualizado.
- 20** Para navegar nos menus e modificar os diferentes parâmetros. Fora dos menus, permite mudar de canal e ajustar o volume.
- 21** Tecla SOS. Pulsar durante 3 segundos para lançar uma busca automática.

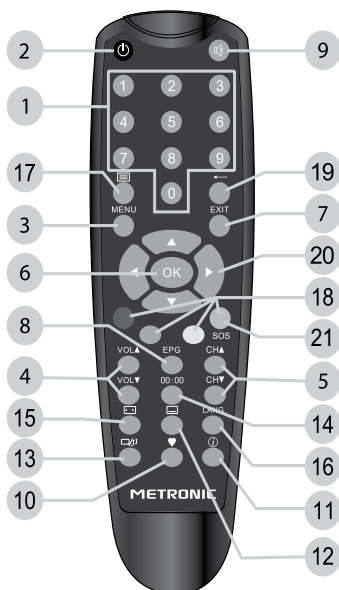

PT

4 - Descrição do adaptador

PT

- A** Receptor infravermelho (detecta o sinal infravermelho do comando).
- B** Indicador de estado. Rojo: stanby; azul: acendido.
- C** Botão acender / apagar.
- D** Teclas -CH+, -VOL+ idênticas às do comando.
- E** Saída antena, para televisor ou video).
- F** Saída euroconector TV. Para conectar o adaptador ao TV.
- G** Entrada / Saída euroconector video. Quando lê uma cassette, o video tem preferência automaticamene sobre o adaptador quando está em standby.
- H** Tomada RS232 unicamente para serviço pós-venda.
- I** Saída áudio digital (para seu amplificador Home Cinema).
- J** Saída video (CVBS standard), para conectar um transmissor video, por exemplo.
- K** Saídas áudio analógicas (para conectar a sua equipe Hi-Fi ou a um transmissor video
- L** Entrada antena terrestre.

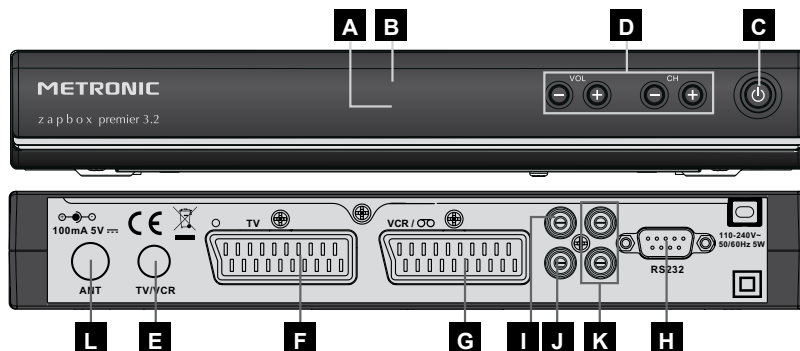

5 - Utilização cotidiana

Em utilização normal, só utilizará as teclas seguintes :

- Teclas ◀ ▶ para ajustar o volume sonoro.
- Teclas ▼ ▲ para mudar de canal.
- Tecla ✕ para cortar o som.
- Teclas numéricas ou bem OK para ir diretamente a um canal.
- Tecla EPG para aceder à guia de programas.
- Tecla ♥ para mostrar a lista de canais favoritos (ver §13 página11).

6 - Adicionar canais

Se aparecem novos canais, pode adicioná-los obrigado ao menu **Busca / Busca Auto**. Com a tecla **SOS**, esta operação é ainda mais rápida. Pulsando mais de 3 segundos a tecla azul **SOS**, se lançará uma nova busca de canais.

PT

7 - Utilização com um video

Conectar o video na tomada euroconector VCR do adaptador e pulsar a tecla TV/VCR do video.

Para gravar um canal, visualizar o canal no televisor.

Lançar agora a gravação sobre o canal AV do video (0, AUX, EXT,...).

Conferir o manual do video para uma manipulação exata.

Para reproduzir uma cassette, pôr o adaptador em stanby e lançar a leitura da cassette. O video tem preferência sobre o adaptador. Se não é o caso, pulsar a tecla TV/VCR do comando de seu video.

Nota : Procedimento válido também para gravadores DVD.



ATENÇÃO : NÃO PODERÁ VISUALIZAR UM CANAL E GRAVAR UM CANAL DIFERENTE OUTRO CANAL AO MESMO TEMPO.

ATENÇÃO : É OBRIGATÓRIO PROGRAMAR TAMBÉM UMA GRAVAÇÃO EM SUA VCR OU SEU GRAVADOR DVD.



O nível sonoro varia no eurconector VCR. Aumentar o volume nas gravações.

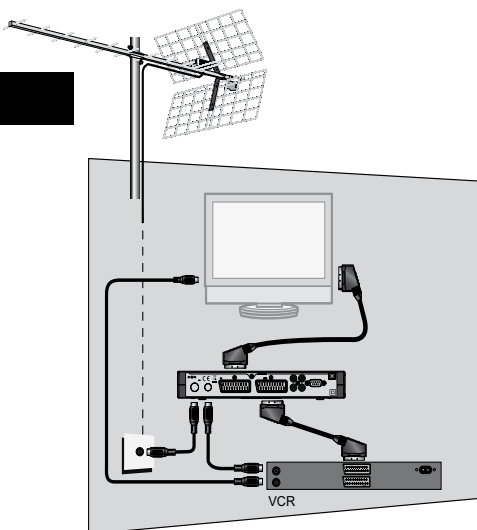

8 - Hora e programação de gravações

Seu adaptador possui um relógio interno que permite programar um acendido em diferido.

PT

Programador de gravações

- Selecionar o canal a gravar
- Ir a MENU / **Configuração / Sistema / Timer**.
- Na linha **Prog.Nº**, eleger um número de evento livre (1 para o primeiro evento, 2 para o seguinte, etc.)
- Na linha **Modo**, selecionar uma vez para uma gravação única. Pode programar um evento diário ou semanal.
- Na linha **Modo timer**, deixar **Canal**.
- Na linha **Canal timer**, deixar o canal selecionado, pode mudá-lo ainda se o deseja.
- Na linha **Data**, pulsar a flecha ► para mostrar o calendário. Pode selecionar agora o ano, o mês e o dia com as flechas.
- Na linha **Hora**, introduzir a hora de início da emissão.
- Na linha **Duração**, introduzir a duração da emissão.
- Pulsar OK, aparece uma mensagem «Espere, por favor».
- Pulsar EXIT para sair dos menus.



PROGRAMAR O VIDEO Ou DVD COM Os MESMOS PARÂMETROS.

9 - Reiniciar o adaptador

O reinício de fábrica pode ser útil se modifica a programação de seu terminal e algumas funções não respondem. Reiniciando o terminal, volta à configuração idêntica à de um produto novo. Todas as personalizações (canais favoritos, bloqueados, etc.) se perderão.

Para evitar uma perda de dados não intencionada, precisa-se a contra-senha para reiniciar.

- Ir a **MENU / Configuração / Reiniciar**.
- Pulsar OK para confirmar.
- Pulsar as 4 cifras de sua contra-senha (0000 em saída de fábrica).
- Espere uns segundos.

10 - Ajuste de tela

O menu **Configuração / sistema / TV** permite ajustar diferentes parâmetros de visualização da imagem (pulsar ok para validar um novo ajuste):

- A linha **Formato de tela** permite gerir telas de 4:3 e 16:9.
 - **4:3 LB.** Modo «LetterBox» As imagens 16:9 aparecerão inteiras, com faixas negras acima e abaixo.
 - **4:3 PS.** Para um TV 4:3. As imagens 16:9 aparecerão em toda a superfície da tela, cortadas pela direita e a esquerda.
 - **Auto.** Para um TV 16:9. Se seu TV está corretamente ajustado, o zoom 16:9 se ativará automaticamente em função da emissão.
 - **16:9 ZOOM** para um TV 16:9 em modo tela completa. As imagens 4:3 se esticarão horizontalmente para ocupar a totalidade de tela. Este modo altera a percepção da normalidade.
 - **16:9 PB.** Se seu TV 16:9 não comuta automaticamente com o modo Auto, as imagens 4:3 se visualizarão sem deformar, com bandas negras a esquerda e direita.
- A linha **Alim. Antena** permite ativar a tensão de alimentação de 5V para uma antena de interior compatível, ou para um amplificador de mastro compatível 5V.
- **Modo sob consu** : O valor por defeito **SIM**, isto permite um consumo em stanby inferior a 1W. Ao preço de um consumo em standby mais elevado (3W), pode desativar esta função para acelerar o acendido do aparelho.



PT

11 - Comandos universais

Os comandos universais devem estar programados com um código (geralmente de 3 ou 4 cifras) para funcionar com um determinado aparelho. O fabricante do comando universal é quem elije o código, e não o fabricante do aparelho a controlar. Se seu terminal é concepção recente, é possível que alguns comandos universais não funcionem, inclusive se o fabricante incluí códigos Metronic. Se não funciona nenhum código Metronic, provar uma busca automática. Se a busca automática falha, é provável que os códigos de seu terminal não foram incluídos no comando universal. Recordamos-lhe que Metronic não poderá ajudar-lhe com os códigos de um comando universal que não é da marca Metronic. Recomenda-se contatar com o fabricante do comando universal.

12 - Calado / orientação de la antena

PT

Se não encontrou nenhum canal em sua antena atual, parece que esta está orientada para um repetidor que só emite em analógico. Se sua zona tem cobertura digital, isto significa que as emissões vêm de outro repetidor, será necessário modificar a orientação de sua antena. Distinguem-se dois casos dependendo se conhece ou não o número de canal UHF sobre o qual pretende captar a TDT.

Caso nº1

Conhece ao menos um número de canal (entre 21 e 69) que emite em sua região.

- Ir até MENU / **Busca / Busca manual**
- Na linha **Canal nº**, e seleccionar com as flechas ◀ ▶ um número de canal
- Espere alguns segundos e observe o gráfico de **Qualidade e Nível de sinal**.
- Girar a antena para maximizar a qualidade. Quando se aproxime para o repetidor, aumentará a qualidade. Para uma imagem estável, é necessária uma qualidade mínima de 65%. Se a **Qualidade** não aumenta, significa que o número de canal eleito é incorreto, ou bem a emissão está demasiado longe de sua antena.
- Uma vez conseguido o nível máximo, apertar as porcas de fixação da antena.
- Ir até MENU / **Busca / Busca Auto**.
- Confirmar o país pulsando OK.
- Confirmar seleccionando **SIM** com as flechas ◀ ▶ e validar com OK.

Caso nº2

Recebe canais nacionais em analógico e desconhece o que pode receber em digital.

Se está seguro de que puee captar outros canais suplementares, mas não sabe o número de canal, sugerimos o seguinte método :

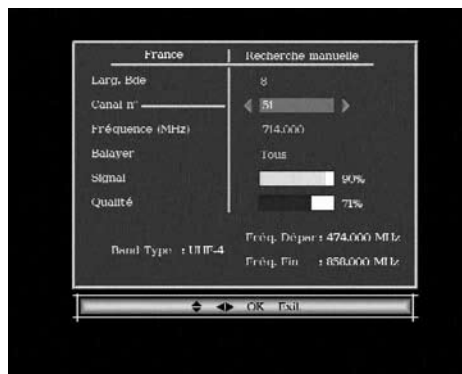

Deve conseguir primeiro uma antena terrestre UHF com ganho importante (mínimo 15 dB) e conectá-la diretamente à entrada ANT do adaptador.

Orientar a nova antena na mesma direção que a antiga e efetuar uma busca automática de canais (Menu / **Búsqueda** / **Búsqueda automática**).

Se encontra canais que não tinha encontrado com a antiga antena, mudar a antena antiga pela nova. Se não, girar a antena 1/8 de volta e lançar de novo uma busca automática. Se continua sem encontrar canais, seguir girando 1/8 de volta efetuando uma busca cada vez. Finalmente, deveria acabar recebendo alguns canais. Situar-se num destes canais, pulsar INFO para mostrar o indicador de sinal na parte inferior. Girar a antena para maximizar o sinal. Uma vez conseguir o nível máximo, apertar as porcas de fixação da antena. Efetuar uma nova busca automática de canais.

PT

13 - Organizar canais

O menu **Canales / Editar** permite suprimir canais, ocultá-los, deslocá-los ou bloqueá-los. As explicações oferecidas neste apartado servem também para as rádios, através do menu **Gestão de rádios**.

Pode adicionar também canais na lista de favoritos para um acesso rápido com a tecla ♥.

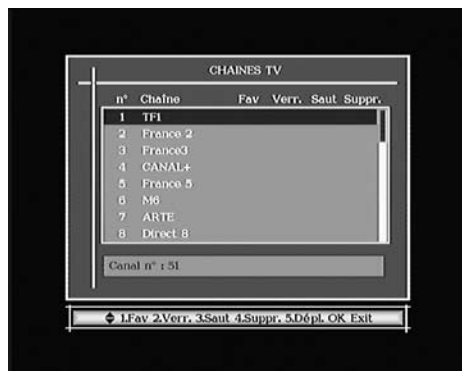

A - Ocultar um canal

Um canal oculto é um canal que não é acessível com as teclas ▲CH▼. Pode aceder mostrando a lista de canais (tecla OK). Para ocultar um canal,

- Selecionar e olhar o canal a ocultar.
- Ir a MENU / Canales / Editar.
- Pulsar a tecla 3, aparece uma flecha na coluna Saltar;
- Pulsar 3 para que desapareça a marca de seleção.
- Pode selecionar outros canais com as flechas ▲▼ e ocultá-las com a tecla 3
- Pulsar OK para guardar.
- Pulsar EXIT para sair e guardar.

B - Bloquear um canal

- Ir a MENU / **Canais** / **Editar**.
- Selecionar com as flechas ▲ ▼ o canal a bloquear e pulsar 2, aparece um cadeado na coluna **Bloq**.
- Pulsar EXIT para sair e guardar, e, por suposto, modificar a contra-senha (0000 em saída de fábrica). Ver apartado 14.

C - Suprimir canais

- Ir a MENU / **Canais** / **Editar**.
- Selecionar o canal a suprimir com as flechas ▲ ▼ .
- Pulsar a tecla 4, aparece uma cruz na coluna Supr.
- Pode seleccionar outros canais da mesma maneira.
- Pulsar OK para validar sua seleção, aparece uma janela de confirmação.
- Pulsar ◀ para seleccionar **SI** y validar con OK.
- Pulsar EXIT para sair dos menus.

D - Deslocar um canal

- Ir a MENU / **Canais** / **Editar**.
- Selecionar o canal a deslocar com as flechas ▲ ▼ e pulsar a tecla 5, a linha está branca agora.
- Selecionar com as flechas ▲ ▼ a nova posição do canal e pulsar OK.
- Pulsar EXIT para sair e guardar.

Nota : Antes de deslocar canais na lista, comprovar que a opção MENU / **Configuração** / **Sistema** / **Visualizar** e ajustar o parâmetro **LCN** em **NÃO**.

E - Gestionar canais favoritos

- Ir a MENU / **Canais** / **Editar**.
- Selecionar o canal favorito com as flechas ▲ ▼
- Pulsar a tecla 1, aparece um coração na coluna Fav.
- Pode seleccionar outros canais da mesma maneira.
- Pulsar OK para validar sua seleção, aparece uma janela de confirmação.
- Pulsar EXIT para sair dos menus.

14 - Modificar contra-senha

Seu adaptador ZAPBOX inclui um código secreto (PIN) que é 0000. O código secreto permite bloquear os canais para restringir seu acesso. É aconselhável mudá-lo.

- Ir a MENU / **Configuração / Sistema / Bloqueio**.
- Ir até a linha **Contra-senha antiga**. Introduzir contra-senha (0000 em saída de fábrica).
- Na linha **Nova contra-senha**, introduzir as 4 cifras do código novo.
- Na linha **Confirmar contra-senha**, introduzir o novo código.
- Se se confirma a contra-senha, a nova contra-senha se guarda automaticamente.

PT



Anotar e conservar a nova contra-senha.

15 - Bloqueio paternal

Seu terminal METRONIC utiliza um bloqueio paternal que verifica, utilizando informações enviadas pelos operadores, que o programa possa ser visto. Por exemplo, se ajusta um limite de idade a 10 anos, as emissões desaconselhadas para menores de 12 anos se bloquearão.

- Ir a MENU / **Configuração / Sistema / Bloqueio**.
- Na linha **nível moral**, selecionar a idade limite com as flechas ◀ ▶.
- Pulsar OK para validar sua seleção.
- Introduzir contra-senha para validar a modificação.
- Se sua contra-senha é 0000, modificá-la como se explica anteriormente.

Nota : não nos responsabilizamos de informações errôneas oferecidas pelos operadores.

16 - Radios

A TDT também emite rádios.

Pulsar a tecla , para entrar no modo radio, a tecla OK mostra a lista de rádios. Não terá imagens na tela.

17 - Perguntas / respostas

• **Por que a tela permanece negra ?**

O canal que quer olhar está provavelmente codificado. É possível que um operador possa transmitir uma informação fazendo cr er ao terminal que   em aberto.

PT

• **O comando a dist ncia funciona mau.**

- Substituir as pilhas com pilhas novas.
- Afastar-se um metro no m nimo do aparelho.

18 - Acess rios  teis

Para completar sua instala o de seu adaptador existe na gama de produto METRONIC produtos compat veis com seu adaptador Zapbox Premier 3.2.

- Gama de comandos universais evolution 4
- Zap 6 Learnig (495336) com fun o learnig: permite memorizar todas as teclas de seu comando original.
- um transmissor video sem cabo METRONIC que permite, sem cabo, utilizar o adaptador Premier 3.2 com um TV que se encontre em outra habita o.

19 - Em caso de problema de recepção



Em função do tipo de problema que tenha, a seguinte table oferece uma causa possível, e uma ou várias soluções a tentar.

PT

Síntoma	Causa possível	Solução(es) a tentar
Você recebe perfeitamente os canais analógicos, mas nenhum canal digital.	Sua antena está orientada para um repetidor analógico e os canais digitais são emitidos por outro repetidor.	Modifique a orientação de sua antena (ver apartado 12 página 10).
Você recebe perfeitamente os canais analógicos, mas nenhum canal digital. Ud. viven um andar.	Sua instalação coletiva não está adaptada à TDT.	Confira com o proprietário ou administrador.
Você recebe perfeitamente os canais analógicos, mas nenhum canal digital.	Sua zona ainda não tem cobertura TDT.	Não há solução imediata. Espere que sua zona tenha cobertura TDT.
Recebe alguns canais digitais corretamente, mas outros se recebem mau ou não se recebem. Nos canais que recebe, o nível de recepção não é muito elevado. Em analógico a imagem não é perfeita.	Você está longe do repetidor.	1 - Prove um amplificador de interior 2 - Prove um amplificador de mastro 3 - Prove uma antena com mais prestações.

Síntoma	Causa possível	Solução(es) a tentar
Você recebe todos os canais digitais, mas a recepção está perturbada em certos momentos (quando se acende um aparelho elétrico).	Você está perturbado por parasitas.	1 - Substitua o cordão TV que vai da tomada TV a seu terminal mediante um cordão blindado reforçado. 2 - Substitua os acessórios (repartidores, derivadores) por produtos blindados. 3 - Substitua o cabo entre a antena e a tomada.
Você recebe certos canais multiplex mas os canais superiores a 60 estão perturbados ou não se recebem.	Se a antena não atinge a banda alta de UHF.	Deve conseguir uma antena com mais prestações UHF.
Você recebe os canais compreendidos entre 21 e 35, mas não os compreendidos entre 36 e 69 (ou ao revés).	Sua antena só capta uma parte da banda UHF.	Deve conseguir uma antena prevista para funcionar na banda UHF.
Sua recepção é correta a maioria parte do tempo, mas há interferências quando chove.	Você está em limite de zona.	Deve conseguir uma antena com mais prestações.

Que é uma recepção perturbada em digital:

Em recepção digital, uma recepção perturbada se manifesta por uma imagem congelada parcialmente ou totalmente (efeito mosaico) ou problemas de som.

Recepção com uma antena de interior?

Os parâmetros de difusão atualmente utilizados em Portugal não são ótimos para a recepção portátil, isto é com uma antena de interior, não obstante possível receber corretamente se esta cerca de um repetidor.

20 - Vocabulário

Adaptador	Aparelho que permite receber canais gratuitos de TDT.
Terminal	Equipamento final de uma comunicação. O adaptador Zapbox é um terminal digital.
Analógico	Sinal utilizado pela TV terrestre desde a 2ª metade do s.XX. Com a chegada do digital, o analógico desaparecerá.
Canal	Número dado a uma banda de frequência. Em UHF, os canais estão numerados do 21 ao 69.
Repetidor	Torre com antenas que retransmitem canais (digitais ou analógicos) e para o qual é necessário dirigir a antena terrestre. ATENDIMENTO: um repetidor não pode emitir todos os canais disponíveis.
EPG	Guía Electrónica de Programas.
FTA	Em aberto, gratuito. Do inglês Free To Air. Seu terminal pode receber todos os canais digitais terrestres gratuitos.
Multiplex	Em terrestre, conjunto de canais emitidos na mesma frequência, o mesmo canal.
Digital	Sinal utilizado nas transmissões modernas. Com respeito ao analógico, o digital permite entorpecer menos o espectro (conjunto das frequências disponíveis). A banda de transmissão constante, o digital permite difundir mais correntes do que o analógico. As correntes digitais existem desde faz vários anos sobre o cabo e o satélite. Substituirá, a termo, às correntes analógicas em transmissão terrestre. Atendimento, uma mesma corrente (ej. TVE1) pode emitir-se em analógico e em digital.
Polarización	Orientação da onda emitida pelo repetidor. A maiorias emissoes em UHF são em horizontal.
Terrestre	Neste caso, refere-se às transmissões no ar, contrariamente ao cabo ou satélite.
TDT	Televisão Digital Terrestre

PT

ASISTENCIA Y CONSEJOS

PT

Apesar de nosso esforço na concepção de nossos produtos e realização deste manual, pode encontrar dificuldades. Não duvide em chamar-mos, lhe atenderemos como se merece: de segunda-feira à sexta-feira de 9h às 12:30 h e 14:30 às 18 h ao 807 11 70 08 (confira preços com seu operador de telefonia habitual) ou bem ao e-mail: soporte@metronic.com.

Recorde as seguintes informações ANTES DE CHAMAR :

- Modelo de demodulador : zapbox premier 3.2 (**441523**)



Se durante o uso do terminal aparece alguma anormalia, disfunção ou bloqueio, desconecte e conecte o aparelho (O software se carregará e em caso de que o terminal haja perdido algum dado, o recuperará respeitando a sua configuração pessoal (lista de canais, etc)..



Este logotipo significa que não deve atirar os aparelhos avariados ou já usados com o lixo ordinário. Estes aparelhos são susceptíveis de conter substâncias perigosas que podem prejudicar a saúde e o médio ambiente. Exija a recolhida destes aparelhos por seu distribuidor ou bem utilize os meios de recolhida seletiva que estão a sua disposição em sua localidade

QUESTIONÁRIO DE QUALIDADE

Nome	
Direção	
Código postal	
Cidade	
Data de compra	
Lugar de compra	
Nome do estabelecimento	

PT

Recebe corretamente os canais digitais? Sim Não

Necessitou modificar sua antena para receber canais digitais? Sim Não
 Em caso afirmativo, necessitou um instalador? Sim Não

Necessitou a assistência telefônica METRONIC? Sim Não

Em caso afirmativo, que opinião merece. Sim Não

Em geral está satisfeito com a sua compra? Sim Não

Este manual lhe há sido útil para realizar a sua instalação?
 Que modificações acrescentaria? Sim Não

Outras sugestões :

Enviar a:
 Polígono Industrial "La Borda"
 C/Mas d'en Pujades, nave 3E
 08140 CALDES DE MONTBUI (Barcelona)
 tel. 93 865 54 70 • fax 93 865 53 31
 hot line: 807 11 70 08 • soporte@metronic.com



METRONIC

CERTIFICADO DE GARANTIA

O adaptador ZAPBOX premier 3.2 tem uma garantia legal de 2 anos peças e mão de obra. Em caso de avaria, os gastos de transporte ida são a cargo do cliente, os gastos de transporte de volta a seu domicílio são a nosso cargo.

Ficam excluídos desta garantia os danos produzidos devidos à manipulação do sintonizador ou comando a distância, danos físicos produzidos por líquidos corrosivos, manchas, etc.

Também ficam excluídos danos produzidos por subidas de tensão da rede elétrica. Para ser válido, o bônus de Garantia legal deve ser devidamente recheado e acompanhado da fatura ou do ticket de caixa.

Ref. do material zapbox premier 3.2 **(441523)**

Data de compra:

Numero de serie:

Polígono Industrial "La Borda"

C/Mas d'en Pujades, nave 3E

08140 CALDES DE MONTBUI (Barcelona)

tel. 93 865 54 70 • fax 93 865 53 31

hot line: 807 11 70 08 • soporte@metronic.com

www.metronic.com

Conforme com a norma EM 60065, pedimos-lhe atendimento a respeito dos elementos de segurança seguintes: Não obstruir as aberturas de ventilação com objetos como: jornais, panos, etc. Deixar uma distância mínima de 5cm ao redor do aparelho para uma ventilação suficiente. Não situar o aparelho cerca de chamas. Não expor o aparelho a salpicaduras de água nem cerca de recipientes com líquidos. O plugue deve estar num lugar acessível. Por respeito ao médio ambiente e a lei, não atirar as pilhas usadas com o lixo ordinário. Entregá-las num centro de reciclagem



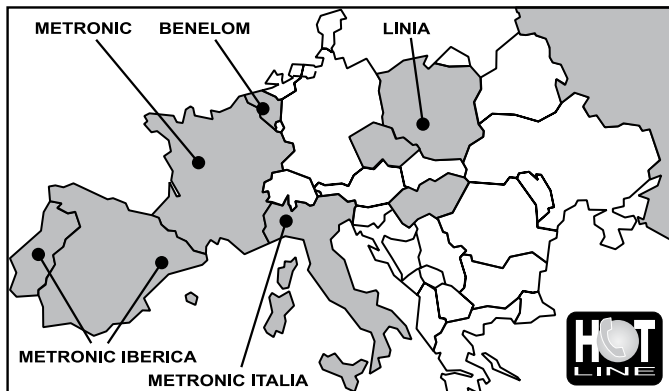

FRANCE Assistance technique : 0892 350 315

Prix d'appel 0,34€ TTC / min depuis un poste fixe

BENELUX +32 (0)4 264 86 68

METRONIC ITALIA +39 (0)2 94 94 36 91

METRONIC IBERICA Servicio técnico : 807 11 70 08

Precio : 0.41€ desde teléfono fijo / 0.75€ desde teléfono móvil

POLSKA +48 506 141 514 / **MAGYARORSZÁG** 0036 20 964 1110

РУССКИЙ 007 926 207 36 39 / **ČESKÝ** 0042 0608 706 502

METRONIC

100 Rue Gilles de Gennes

Node Park Touraine

37 310 TAUXIGNY

FRANCE

www.metronic.com

Produit fabriqué en Asie.

Made in Asia