

zapbox premier

Référence 441501

Adaptateur Numérique Terrestre

Verrouillage parental

2 Périels

Timer

Regarder les chaînes numériques terrestres gratuites



METRONIC

À LIRE ABSOLUMENT

L'intérieur de votre terminal ZAPBOX contient des composants soumis à haute tension ; n'ouvrez jamais l'appareil, même après avoir retiré le cordon secteur. De manière générale, les appareils audio-vidéo ne sont pas reliés à la terre, vous pouvez donc ressentir des décharges électriques (non dangereuses) en touchant deux appareils simultanément (ou un appareil et le câble d'antenne). Nous vous conseillons de brancher les appareils sur le secteur après avoir effectué toutes les liaisons et connexions.

Lorsque vous rencontrez un mot que vous ne comprenez pas, allez voir dans la partie «Glossaire» en fin de notice, la plupart des mots techniques sont expliqués brièvement.

Pour nettoyer votre terminal ou sa télécommande, n'employez ni solvant ni détergent. Un chiffon sec ou très légèrement humide sera parfait pour enlever la poussière.

N'installez pas le terminal à proximité d'autres appareils. Choisissez un endroit aéré et ne posez rien sur les grilles d'aération. Ne posez jamais le terminal sur un autre appareil, la surchauffe qui en résulterait ferait vieillir prématurément les composants. **L'appareil ne doit pas être exposé à des égouttements d'eau ou des éclaboussures et, de plus, aucun objet rempli de liquide tel que des vases ne doit être placé sur l'appareil.** En cas d'orage, débranchez tous vos appareils audio-vidéo du secteur : ils pourraient subir des dommages non couverts par la garantie.

La télécommande nécessite deux piles AAA 1.5V. Respectez la polarité indiquée dans le logement. Dans un respect de l'environnement et de la loi, ne jetez jamais les piles usagées avec les ordures ménagères. Rapportez-les à votre point de vente où vous trouverez des containers pour piles usagées.



Ce symbole est utilisé à plusieurs reprises dans cette notice. Prêtez toute l'attention nécessaire au texte important qu'il repère.



Attention ! Le déploiement du numérique terrestre se déroule en plusieurs phases. Lorsque les chaînes payantes commenceront à émettre, vous devrez faire à nouveau une recherche automatique de chaînes pour continuer à recevoir certaines chaînes gratuites. Ne vous inquiétez donc pas si des chaînes disparaissent du jour au lendemain, c'est normal. Une simple manipulation de la télécommande vous restituera les chaînes perdues.

La programmation du terminal se fait par l'intermédiaire des menus. Pour faciliter la lecture de cette notice, nous écrirons l'accès à un menu donné sous la forme simplifiée suivante :
MENU / **menu** / **sous-menu**.

Par exemple, lorsque vous lirez :

- Allez dans MENU / **Recherche chaîne** / **Recherche automatique**,

c'est équivalent à :

- Appuyez sur la touche MENU pour accéder au menu principal.
 - Appuyez sur la touche ▼ pour sélectionner le menu **Recherche chaîne**.
 - Appuyez sur OK pour valider.
 - Appuyez sur la touche ▼ pour sélectionner le sous-menu **Recherche automatique**.
 - Appuyez sur OK pour valider.
-
- Vous remarquerez que les mots écrits en gras dans cette notice correspondent aux mots qui apparaissent dans les menus sur l'écran du téléviseur.

SOMMAIRE

1	Installation	06
2	Description de la télécommande	10
3	Description de l'adaptateur	12
4	Utilisation au quotidien	14
5	Personnaliser la liste des chaînes	14
6	Blocage parental	17
7	Réinitialiser l'adaptateur	18
8	Options	18
9	Radios	19
10	Sortie audio numérique	19
11	Enregistrements	20
	Programmateur d'enregistrements	21
12	Recherche de chaînes	21
13	Mise à jour	21
14	En cas de problème de réception	22
15	Glossaire	24
16	Canaux utilisés pour les 17 premiers sites	25
	Assistance et conseils	26
	Questionnaire qualité	27
	Garantie	28

1 - Installation

a - Installation simplifiée

Le terminal étant débranché du secteur, connectez directement l'antenne râteau à l'entrée ANT du terminal. Reliez le téléviseur à la sortie péritel TV du terminal. Allumez le téléviseur et branchez le terminal sur le secteur. Insérez les piles dans la télécommande.

Appuyez sur la touche \odot de la télécommande. L'afficheur indique «On» puis l'écran du téléviseur affiche un menu de sélection de langue. Si ce n'est pas le cas, vérifiez les connexions péritel et / ou forcez le mode A/V ou EXT de votre téléviseur (voir notice TV). Choisissez la langue avec les touches \blacktriangle \blacktriangledown puis appuyez sur OK.

La recherche automatique de chaîne démarre. À l'issue de cette recherche, le terminal affiche la première chaîne, l'installation de base est terminée, il ne vous reste plus qu'à brancher votre magnétoscope ou enregistreur DVD sur la péritel VCR.

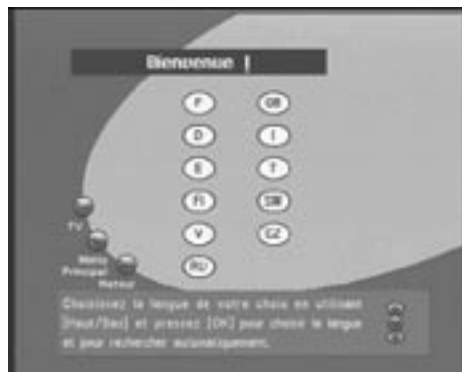

Si la recherche n'a pas trouvé toutes les chaînes (ou aucune), c'est probablement qu'il faudra améliorer votre installation (voir paragraphe suivant). Si aucune chaîne n'est trouvée après l'amélioration, c'est probablement que votre zone n'est pas couverte par la TNT.



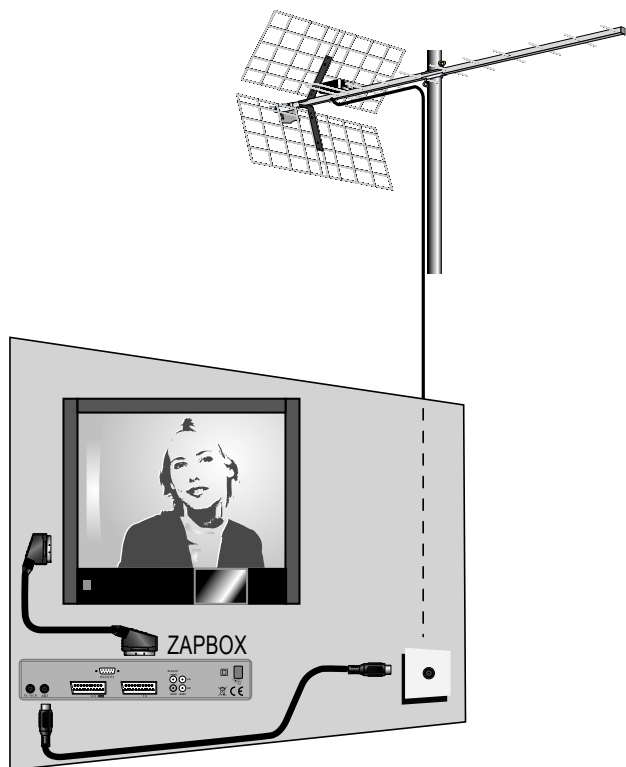

b - Calage / orientation de l'antenne

Aucune chaîne n'a été trouvée sur votre réseau actuel, c'est donc vraisemblablement qu'il pointe vers un émetteur qui n'émet qu'en analogique. Si votre zone est couverte par le numérique, c'est que les émissions viennent d'un autre émetteur, il va falloir modifier l'orientation de votre antenne. Nous distinguerons deux cas selon que vous connaissiez ou non un numéro de canal UHF sur lequel vous êtes censé capter le numérique.

Note : pour les 17 premiers émetteurs mis en service en mars 2005, la liste des canaux est indiquée en fin de cette notice.

Cas n°1

Vous connaissez au moins un numéro de canal (compris entre 21 et 69) qui émet dans votre région.

- Allez dans Menu / **Recherche Chaîne / Recherche manuelle**.
- Avec la flèche ▼ descendez sur le numéro de canal émettant des chaînes numériques (voir en fin de notice pour la phase de démarrage en mars 2005).
- Patientez quelques secondes et observez les graphes de **Qualité** de réception et niveau de **Signal**.
- Tournez l'antenne pour maximiser le signal. Lorsque vous approchez de la direction de l'émetteur, le **Signal** doit augmenter, puis la **Qualité**. Une qualité de 65% est le minimum pour une image stable. Si la **Qualité** n'augmente jamais, c'est que le numéro de canal que vous avez choisi est incorrect, ou que l'émission est trop lointaine pour votre réseau.
- Une fois le niveau maximal atteint, serrez les écrous de fixation de l'antenne.
- Lancez une recherche par Menu / **Recherche Chaîne / Recherche automatique**.



Cas n°2

Vous recevez les chaînes nationales en analogique et vous n'avez aucune idée de ce que vous pouvez recevoir en numérique.

Si vous êtes certain que vous pouvez capter d'autres chaînes supplémentaires, mais que vous ne savez pas quel canal est utilisé pour ces chaînes, nous vous suggérons la méthode suivante :

Procurez-vous une antenne râteau UHF ayant un gain important (au moins 15 dB) et connectez-la directement à l'entrée ANT de la ZAPBOX. Orientez votre nouvelle antenne dans la même direction que l'ancienne et faites une recherche automatique de chaînes (Menu / **Recherche Chaîne / Recherche automatique**).

Si vous trouvez des chaînes que vous n'aviez pas trouvées avec l'ancien râteau, remplacez tout simplement l'ancienne antenne par la nouvelle. Sinon, tournez l'antenne d'un huitième de tour et lancez à nouveau une recherche automatique. Tant que vous ne trouvez pas de chaînes, continuez de tourner d'un huitième de tour en faisant une recherche à chaque fois. Vous devriez finir par recevoir quelques chaînes. Placez-vous alors sur une des chaînes puis, appuyez sur la touche  pour afficher l'indicateur de signal en bas à droite. Tournez l'antenne pour maximiser le signal. Une fois le niveau maximal atteint, serrez les écrous de fixation de l'antenne. Faites à nouveau une recherche automatique de chaînes.

2 - Description de la télécommande



- 1** Touches numériques. En utilisation normale, permet de taper le numéro de la chaîne souhaitée. Dans le mode programmation, permet de rentrer les valeurs numériques.
- 2** Touche marche / arrêt. Permet de mettre en veille le terminal ou de l'allumer.
- 3** Touche MENU. Permet d'entrer dans le menu principal.
- 4** Touches ◀ ▶. Dans le menu, permet de modifier les différents paramètres. En mode visualisation, permet de changer le volume.
- 5** Touches ▼ ▲. En utilisation normale, fait changer de chaîne. Dans les menus, permet de passer d'une ligne à la suivante.
- 6** Touche Timer. Permet d'accéder au menu de réglage des enregistrements différés.
- 7** Inutilisée sur ce modèle.
- 8** Touche EPG (guide électronique des programmes). Fait apparaître le programme en cours et le programme suivant, lorsque ces informations sont transmises par la chaîne.
- 9** Touche Audio. Lorsque plusieurs voies audio sont transmises, permet de choisir la langue de l'émission.
- 10** Touche ↶. Pour revenir d'un écran en arrière dans les menus.
- 11** Touche MUTE : permet de couper le son (pour répondre au téléphone par exemple).
- 12** Touche OK. Permet de valider un choix quand vous êtes dans les menus. En mode normal (visualisation d'une chaîne), affiche la liste des chaînes.
- 13** Touche RADIO. Permet de basculer du mode TV en mode RADIO et inversement. En mode Radio, les touches ▼ et ▲ font défiler les radios. Pour information, la diffusion des radios n'est pas prévue pour le démarrage de la TNT en France.
- 14** Touche Last. Permet de revenir à la dernière chaîne regardée.
- 15** Touche EXIT. Permet de quitter les menus et revenir en mode visualisation.
- 16** Touche INFO. Des appuis successifs affichent des informations sur la chaîne en cours (Nom, émission actuelle, prochaine émission). Utilisée dans la liste des chaînes (touche OK puis info), elle fait apparaître certains paramètres techniques de la chaîne.
- 17** Touches + et - pour régler le volume.
- 18** Touches Page +/- . Permet de passer de page en page dans les longues listes.
- 19** Touche PAUSE. Gèle l'image. Un second appui revient en mode normal.
- 20** Touche Subt pour activer ou désactiver les sous-titres lorsqu'ils sont disponibles.

TOUCHES DOUBLE TUNER (inutilisées sur cet appareil)

- 21** Pour envoyer vers le magnétoscope la chaîne en cours.
- 22** Pour visualiser la chaîne envoyée au magnétoscope.

3 - Description de l'adaptateur

- A** Récepteur infra-rouge (détecte le signal infra-rouge de la télécommande).
- B** Touches ▲ ▼ identiques à celles de la télécommande.
- C** Bouton marche / arrêt.
- D** Afficheur. Indique le numéro de chaîne quand vous regardez la télé. Affiche un point lorsque l'appareil est en veille.
- E** Entrée / Sortie péritel magnétoscope. Lorsque vous lisez une cassette, le magnétoscope prend automatiquement la main sur le terminal.
- F** Sortie péritel TV. Pour connecter le terminal au téléviseur.
- G** Connecteur RS232 pour SAV uniquement.
- H** Alimentation secteur.
- I** Sorties audio analogiques (pour connecter à votre chaîne Hi-Fi ou à un transmetteur vidéo).
- J** Sortie vidéo, (CVBS standard) pour un transmetteur vidéo, par exemple.
- K** Entrée antenne terrestre (râteau).
- L** Sortie TV (ou magnétoscope).
- M** Sortie audio numérique (S/PDIF).

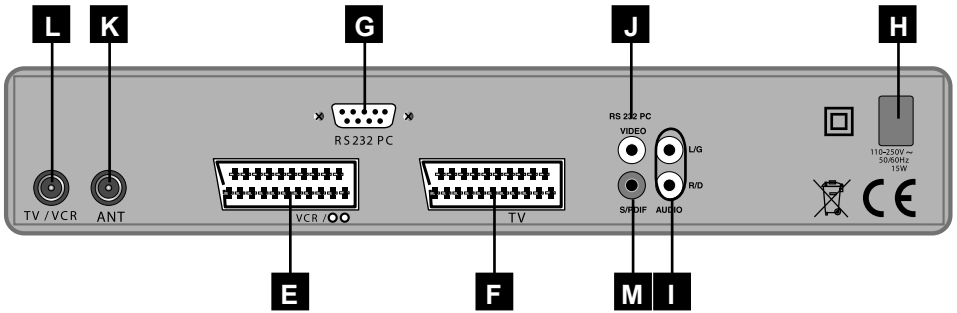
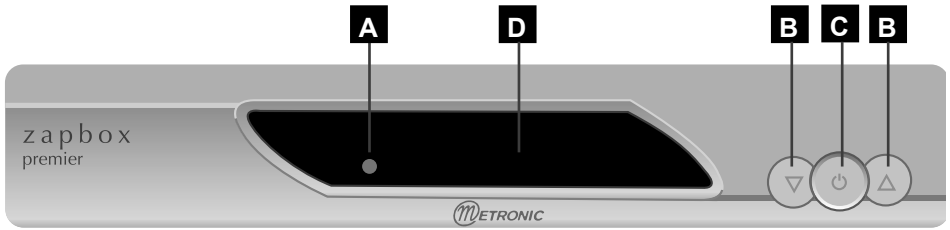

4 - Utilisation au quotidien

En utilisation normale, vous n'utiliserez que les touches suivantes dont la fonction est décrite au paragraphe précédent :

- Touches ◀ ▶ pour régler le volume sonore.
- Touches ▼ ▲ pour changer de chaîne.
- Touche ✕ pour couper et remettre le son.
- Touches numériques pour aller directement à une chaîne.
- Touche EPG pour accéder au guide des programmes.
- Touche OK pour accéder à la liste des chaînes TV.

5 - Personnaliser la liste des chaînes

Vous avez deux possibilités pour personnaliser la liste des chaînes. La première consiste à créer des listes de chaînes favorites (jusqu'à 5). La deuxième consiste à supprimer, déplacer ou renommer les chaînes existantes.

a - Chaînes favorites

Sélectionner les chaînes

- Allez dans Menu / **Edition chaînes** .
- Sur la ligne **Editer liste FAV**, sélectionnez une liste avec les flèches ◀ ▶ et validez par OK.
- Dans la fenêtre de sélection des favoris (voir image ci-contre), sélectionnez la chaîne que vous voulez ajouter à la liste et validez par OK.
- Pour retirer une chaîne d'une liste de favoris, il faut appuyez sur la touche ▶ pour amener le curseur dans la liste de droite puis tapez OK sur la chaîne à supprimer.



Renommer une liste

- Sur la ligne **Renommer liste FAV**, choisissez la liste à renommer avec les flèches ◀ ▶.
- Appuyez sur OK pour accéder au clavier virtuel.
- Appuyez sur la touche moins (⊖) pour effacer les lettres inutiles.
- Avec les flèches, choisissez les lettres une à une, en validant par OK à chaque lettre.
- Appuyez sur la touche rouge (Audio) pour valider puis sur Exit pour sortir.



Visualiser les chaînes favorites

Lorsque vous appuyez sur OK pour faire apparaître la liste des chaînes, la liste qui s'affiche par défaut est la liste totale. Il suffit d'appuyer sur la touche rouge (Audio) pour passer d'une liste à la suivante.

Lorsque vous avez sélectionné une chaîne d'une liste favorite, les flèches ▲ ▼ permettent de passer à la chaîne suivante ou précédente de la liste en cours.

Pour revenir à un affichage complet, tapez OK pour afficher la liste des chaînes puis plusieurs fois sur Audio jusqu'à ce que la liste totale apparaisse à nouveau.

b - Modifier la liste des chaînes

Effacer des chaînes

- Allez dans Menu / **Edition chaînes / Supprimer des chaînes.**
- Tapez OK sur chaque chaîne à supprimer, une case cochée apparaît à côté du nom.
- Appuyez sur ▶ pour basculer votre sélection dans la liste **Poubelle.**
- Appuyez sur Exit lorsque votre sélection est terminée.
- Confirmez par OK pour effacer les chaînes.

Déplacer des chaînes

En sortie d'usine, la numérotation automatique des chaînes est activée. Si vous voulez modifier l'ordre des chaînes il faut au préalable désactiver cette option :

- Allez dans Menu / **Options.**
- Sur la ligne **Numérotation automatique**, sélectionnez **Arrêt** avec la touche ▶.
- Appuyez sur Exit pour valider et quitter.

Ensuite, pour déplacer des chaînes :

- Allez dans Menu / **Edition chaînes.**
- Placez-vous sur **Déplacer des chaînes** et sélectionnez la liste à modifier avec les flèches ◀ ▶ puis validez par OK.
- Dans la fenêtre **Déplacer des chaînes**, tapez OK sur la chaîne que vous voulez déplacer. Le bandeau devient bleu.
- Déplacez la chaîne où vous voulez avec les flèches puis validez la nouvelle place par OK.
- Tapez EXIT quand votre réorganisation est terminée.

Renommer une chaîne

- Allez dans Menu / **Edition des chaînes.**
- Placez-vous sur **Renommer une chaîne** et sélectionnez une liste avec les flèches ◀ ▶ puis validez par OK.

Note : Le choix de la liste à cet endroit permet simplement de faciliter la recherche d'une chaîne. Si vous modifiez le nom d'une chaîne, le nouveau nom est utilisé pour toutes les listes.

- Dans la fenêtre **Renommer une chaîne**, tapez OK sur la chaîne que vous voulez renommer pour accéder au clavier virtuel.
- Appuyez sur la touche moins (⊖) pour effacer les lettres inutiles.
- Avec les flèches, choisissez les lettres une à une, en validant sur OK à chaque lettre.
- Appuyez sur la touche rouge (Audio) pour valider puis sur Exit pour sortir.

6 - Blocage parental

Votre terminal ZAPBOX est livré avec un code secret (PIN) qui est 0000. Le code secret permet de bloquer les chaînes dont vous voulez restreindre l'accès ou pour protéger la configuration du terminal. Nous vous conseillons de le changer.

Modifier le mot de passe

- Allez dans Menu / **Blocage parental**.
- Entrez les 4 chiffres du mot de passe (0000 en sortie d'usine).
- Sélectionnez **Modification Mot de passe** et validez par OK.
- Entrez les 4 chiffres du nouveau mot de passe.
- Saisissez à nouveau ces 4 chiffres pour éviter une erreur.
- Tapez Exit pour quitter et sauvegarder.



Notez précieusement votre mot de passe (par exemple sur le ticket de caisse).

Bloquer des chaînes

- Allez dans Menu / **Blocage parental**.
- Entrez les 4 chiffres du mot de passe (0000 en sortie d'usine).
- Placez-vous sur **Sélection des chaînes** et sélectionner la liste à modifier avec les flèches ◀ ▶ puis validez par OK.

Note : Le choix de la liste à cet endroit permet simplement de faciliter la recherche d'une chaîne. Si vous bloquez une chaîne dans une liste, cette chaîne sera bloquée dans toutes les listes.

- Tapez OK sur chaque chaîne que vous voulez bloquer, un cadenas apparaît après le nom de la chaîne.
- Tapez Exit pour quitter et sauvegarder.

7 - Réinitialiser l'adaptateur

La réinitialisation usine peut être utile si vous modifiez la programmation de votre terminal et que certaines fonctions ne marchent plus. En réinitialisant le terminal, vous revenez dans une configuration identique à celle du produit neuf. Toutes vos personnalisations (chaînes favorites, radios, etc.) seront perdues.

- Allez dans Menu / **Nouvelle installation**.
- Tapez votre mot de passe (0000 en sortie d'usine) puis validez par OK.
- Choisissez la langue des menus, validez par OK.
- La recherche automatique des chaînes démarre.

8 - Options

Le menu **options** regroupe des options diverses :

- La ligne **Zone horaire** permet de régler le décalage par rapport à l'heure du méridien de Greenwich (GMT). Mettez sur **France**.
- La ligne **Heure d'été** permet de prendre en compte le décalage d'une heure en été. Mettez sur **Marche** le dernier weekend de mars et sur **Arrêt** le dernier weekend d'octobre.
- Sur la ligne **Format de l'écran**, choisissez **4:3** ou **16:9** selon le format de votre téléviseur.
- La ligne **Standard signal TV** permet de choisir entre le mode **RGB** et le mode classique **CVBS**. Le RGB donne une meilleure image sur la plupart des téléviseurs et nécessite un cordon péritel ayant la totalité de ses 21 broches câblées.
- La ligne **Langue des menus** permet de changer la langue du système si vous ne l'avez pas fait à la page de démarrage.
- La ligne **Langue Audio Principale** permet de régler la langue qui sera choisie par défaut quand vous recherchez une chaîne qui émet plusieurs langues.

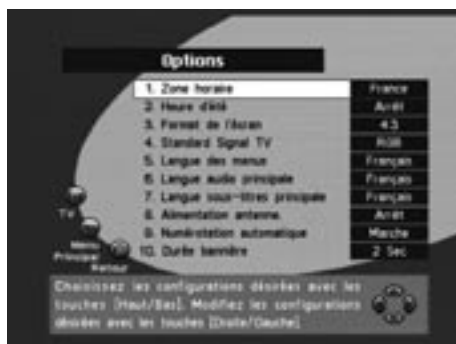

- Le choix de la langue sur la ligne **Langue sous-titres principale** est inutilisée sur ce modèle.
- La ligne **Alimentation antenne** permet d'activer une tension de 5V sur le câble allant à l'antenne. Cette option est utile pour alimenter certaines antennes d'intérieur qui fonctionnent sous cette tension.
- La ligne **Numérotation automatique** permet d'activer ou non la numérotation proposée par le diffuseur. Sélectionnez **Arrêt** si vous souhaitez organiser les chaînes dans l'ordre qui vous plaît.
- La ligne **Durée bannière** permet de régler le temps d'affichage des informations après un changement de chaîne.

9 - Radios

Outre des chaînes TV, le numérique terrestre permet également de diffuser des radios. Notez qu'à l'heure où nous écrivons cette notice, ce mode de diffusion n'est pas prévu en France. Il est toutefois recommandé de relier le terminal à votre chaîne Hi-Fi avec un cordon 2RCA-mâle / 2RCA-mâle. Cette remarque vaut également pour les chaînes TV !

Dès que vous appuyez sur la touche , vous entrez dans le mode radio. Dès lors, la touche OK fait apparaître la liste des radios, et vous ne voyez plus d'images à l'écran. Les menus **Liste des chaînes** et **Blocage parental** permettent de personnaliser la liste des radios.

10 - Sortie audio numérique

Grâce au numérique, les chaînes ont la possibilité, si elles le désirent, de diffuser du son Dolby Digital (AC3). Pour profiter de cette qualité de son, vous devez relier, grâce à un cordon RCA numérique, la sortie S/PDIF de votre terminal à l'entrée numérique de votre ampli numérique.

Ensuite, procédez comme suit :

- Appuyez sur la touche AUDIO. Le menu **Audio** apparaît en haut à droite de l'écran.
- A l'aide des touches ◀ VOL ▶, sélectionnez la ligne **AC3**.
- Appuyez sur OK et quittez avec EXIT.

Le son analogique sur les sorties péritel et RCA est alors coupé. Le son est uniquement disponible en numérique sur la sortie S/PDIF.

11 - Enregistrements

Connectez simplement votre magnétoSCOPE sur la péritel VCR du terminal.

Pour enregistrer une chaîne, commencez par visualiser la chaîne sur le téléviseur, comme si vous vouliez la regarder.

Lancez alors l'enregistrement sur la chaîne AV du magnétoSCOPE (0, AV, EXT,...) En cas de besoin, consultez la notice du magnétoSCOPE pour la manipulation exacte. Pour information, sur beaucoup de magnétoSCOPES, on atteint cette chaîne en sélectionnant la chaîne 1 (TF1 sur l'antenne râteau) puis en appuyant une ou deux fois sur la touche CH-.

Pour lire une cassette, mettez le terminal en veille puis lancez simplement la lecture de la cassette. le magnétoSCOPE prendra automatiquement la main sur le terminal. Si ce n'est pas le cas, appuyez sur la touche TV/VCR de la télécommande de votre magnétoSCOPE.

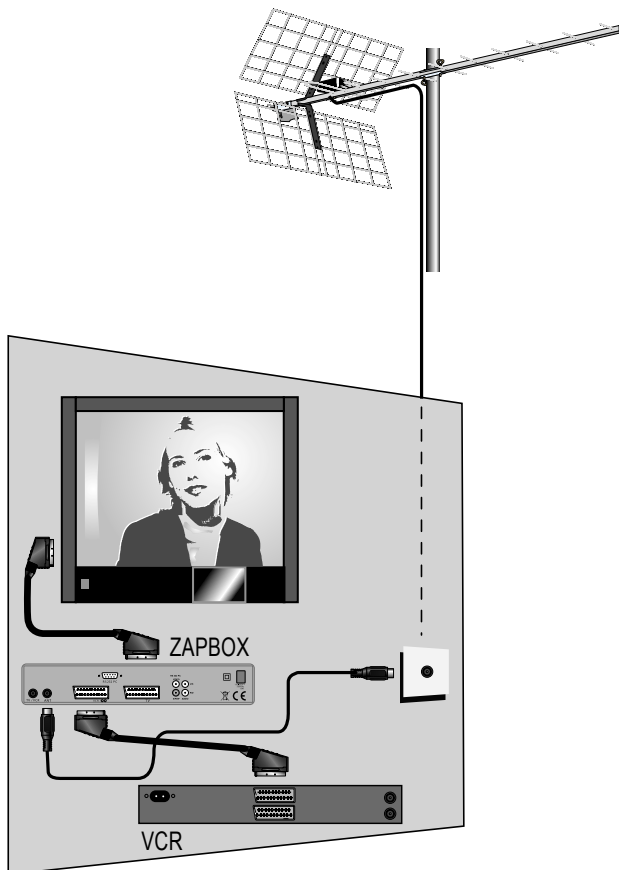

 Note : ceci vaut également pour les enregistreurs DVD.

RAPPEL : VOUS NE POUVEZ PAS REGARDER UNE CHAÎNE ET ENREGISTRER UNE AUTRE CHAÎNE EN MÊME TEMPS.

Pour information, il existe dans notre gamme de produits TNT un adaptateur double tuner permettant de regarder une chaîne et d'en enregistrer une autre différente en même temps.

Programmeur d'enregistrements

Pour programmer un enregistrement sur une chaîne, commencez par visualiser cette chaîne en tapant son numéro, ou en y accédant avec la touche OK. Appuyez sur la touche Timer pour entrer dans le menu de programmation.

Avec les flèches sélectionnez la première ligne vide et tapez OK pour faire apparaître la fenêtre de réglage de l'enregistrement.

- Sur la ligne **Date de début**, entrez la date de l'émission.
- Sur la ligne **Heure de début**, entrez l'heure à laquelle commence l'émission.
- Sur la ligne **Durée**, entrez la durée.
- Une fois vos réglages terminés, descendez sur **Enregistrement** et appuyez sur OK.

Si vous allumez l'adaptateur pendant qu'un enregistrement est censé être en cours, il vous est demandé de confirmer tout changement de chaîne en appuyant sur EXIT.



12 - Recherche de chaînes

Cette opération est à faire dès que vous perdez une chaîne ou lorsque de nouvelles chaînes sont diffusées par les opérateurs.

- Allez dans MENU / **Recherche Chaînes** / **Recherche automatique**

Les nouvelles chaînes sont cherchées puis ajoutées.

Pour gagner du temps, si vous connaissez la liste des canaux utilisés dans votre région, vous pouvez faire une recherche manuelle :

- Allez dans MENU / **Recherche Chaînes** / **Recherche manuelle**
- Avec les flèches, sélectionnez chaque canal et appuyez sur OK. Une case cochée apparaît après le canal. Si la qualité est supérieure à 65%, c'est que vous recevrez correctement le multiplexe (ensemble de chaînes émises sur ce canal).
- Appuyez sur la touche rouge pour démarrer la recherche.

13 - Mise à jour

Pour plus d'informations, visitez régulièrement notre site internet (www.metronic.com).

14 - En cas de problème de réception

Pour vous aider à diagnostiquer votre problème, il peut-être utile de vous renseigner sur la position des émetteurs numériques, ainsi que les canaux UHF utilisés.



Important : en cas de problème de réception en numérique terrestre, il est nécessaire de définir le plus précisément possible le symptôme exact qui vous concerne :

En fonction du type de problème que vous avez, le tableau ci-dessous donne une cause possible, et une ou plusieurs solution(s) à essayer successivement.

Symptôme	Cause possible	Solution(s) à essayer
Vous recevez parfaitement les chaînes analogiques, mais aucune chaîne numérique.	Votre antenne pointe vers un émetteur analogique, alors que les chaînes numériques sont émises sur un autre émetteur.	Modifiez l'orientation de votre antenne (voir paragraphe 1b page 8).
Vous recevez parfaitement les chaînes analogiques, mais aucune chaîne numérique. Vous habitez en appartement.	Votre système d'antenne collective n'est pas adapté au numérique terrestre.	Consultez votre propriétaire ou votre syndic de co-propriété.
Vous recevez parfaitement les chaînes analogiques, mais aucune chaîne numérique.	Votre zone n'est pas encore couverte par le numérique terrestre.	Aucune solution dans l'immédiat. Attendez que votre zone soit couverte.
Vous recevez certaines chaînes numériques correctement, mais d'autres sont mal reçues ou pas reçues du tout. Sur les chaînes que vous recevez, le niveau de réception n'est pas très élevé. En analogique, votre image n'est pas parfaite.	Vous êtes situé loin de l'émetteur.	1 - Essayez un amplificateur d'intérieur. 2 - Essayez un amplificateur de mât. 3 - Procurez-vous une antenne plus performante.

Symptôme	Cause possible	Solution(s) à essayer
Vous recevez toutes les chaînes numériques, mais la réception est perturbée à certains moments (quand un appareil électrique s'allume, par exemple).	Vous êtes perturbé par des parasites.	1 - Remplacez le cordon TV qui va de la prise TV à votre terminal par un cordon à blindage renforcé. 2 - Remplacez les accessoires (répartiteurs, dérivateurs) par des produits blindés. 3 - Remplacez le câble entre l'antenne et la prise.
Vous recevez certains multiplexes (certains canaux) mais d'autres sont perturbés ou pas reçus du tout.	Vous êtes victimes d'échos.	1 - modifiez légèrement l'orientation de l'antenne. 2 - remplacez l'antenne par une nouvelle ayant des grilles anti-échos plus performantes.
Vous recevez certains multiplexes (certains canaux) mais les canaux supérieurs à 60 sont perturbés ou pas reçus du tout.	Votre antenne coupe le haut de la bande UHF.	Procurez-vous une antenne performante sur toute la bande UHF.
Vous recevez les canaux compris entre 21 et 35, mais pas ceux compris entre 36 et 69 (ou l'inverse).	Votre antenne ne capte qu'une partie de la bande UHF.	Procurez-vous une antenne prévue pour fonctionner sur toute la bande UHF.
Votre réception est correcte la plupart du temps, mais elle est perturbée quand il pleut, ou à certains moments apparemment aléatoires.	Vous êtes en limite de zone.	Procurez-vous une antenne plus performante.

Qu'est-ce qu'une réception perturbée en numérique?

En réception numérique, une réception perturbée se manifeste par une image qui se gèle, partiellement ou totalement, un effet «mozaïque» sur l'image, ainsi que l'interruption du son, ou des bruits bizarres qui s'ajoutent au son.

Réception avec antenne d'intérieur?

Les paramètres de diffusion utilisés en France ne sont pas optimisés pour la réception portable, c'est-à-dire avec une antenne d'intérieur. Il est toutefois possible de recevoir correctement avec une antenne d'intérieur si vous êtes situés à proximité d'un émetteur. Toutefois, en réception portable, on peut difficilement s'affranchir des parasites ambiants (téléphones sans fil, aspirateurs,...). Il est donc normal que la réception soit perturbée par moments.

15 - Glossaire

- Adaptateur** Appareil permettant de recevoir les chaînes en clair de la TNT.
- Terminal** Equipement final d'une communication. L'adaptateur Zapbox est un terminal numérique.
- Analogique** Nature des signaux utilisés pour la télévision terrestre depuis le milieu du 20^e siècle. Avec l'arrivée du numérique, l'analogique terrestre est voué à disparaître à moyen terme.
- Canal** Numéro donné à une bande de fréquence. En UHF, les canaux sont numérotés de 21 à 69.
- Emetteur** Pylône truffé d'antennes qui retransmet des chaînes (numériques ou analogiques) et vers lequel il faut diriger l'antenne râteau. **ATTENTION**, un émetteur peut ne pas émettre toutes les chaînes disponibles.
- EPG** Guide électronique des programmes.
- FTA** En clair, gratuit. Vient de l'anglais free-to-air. Votre terminal peut recevoir toutes les chaînes numériques terrestres gratuites et uniquement celles-ci.
- Multiplex** En terrestre, ensemble de chaînes émises sur la même fréquence, le même canal. Note : pour les 17 premiers émetteurs mis en service en mars 2005, la liste des canaux est indiquée en fin de cette notice.
- Numérique** Nature des signaux utilisés dans les transmissions modernes. Par rapport à l'analogique, le numérique permet de moins encombrer le spectre (ensemble des fréquences disponibles). A bande passante constante, le numérique permet de diffuser plus de chaînes que l'analogique. Les chaînes numériques existent depuis plusieurs années sur le câble et le satellite. Elle remplaceront, à terme, les chaînes analogiques en transmission terrestre. Attention, une même chaîne (ex TF1) peut être émise en analogique et en numérique.
- Polarisation** Orientation de l'onde émise par l'émetteur. La plupart des émissions en UHF sont en horizontal. Les brins de votre râteau doivent donc être horizontaux.
- Terrestre** Dans le cas qui nous intéresse, se rapporte aux transmissions dans l'air, par opposition à «câble» ou «satellite».
- TNT** Télévision Numérique Terrestre.

16 - Canaux utilisés pour les 17 premiers sites

Ville	Emetteur	P(W)	21	22	23	24	25	26	27	28	29	30	31	32	33	34	35	36	37	38	39	40	41	42	43	44	45	46	47	48	49	50	51	52	53	54	55	56	57	58	59	60	61	62	63	64	65	66	67	68	69								
Marseille	Massif de l'Etoile	32000	5	5	4	*	3	6	3	6	*	*	*	*	*	*	*	*	*	*	*	*	*	*	*	*	*	*	*	*	*	*	*	*	*	*	*	*	*	*	*	*	*	*	*	*	*	*	*	*									
Toulouse	Pomegues	22000	5	5	4	*	3	6	3	6	*	*	*	*	*	*	*	*	*	*	*	*	*	*	*	*	*	*	*	*	*	*	*	*	*	*	*	*	*	*	*	*	*	*	*	*	*	*	*	*	*	*							
Bordeaux	Toulouse Est	2000																																																									
Bordeaux	Cauderan	5	3	1	*	2	*	6	4	*	5	*	*	*	*	*	*	*	*	*	*	*	*	*	*	*	*	*	*	*	*	*	*	*	*	*	*	*	*	*	*	*	*	*	*	*	*	*	*	*	*	*							
Bordeaux	Bordeaux Est	32000	1																																																								
Rennes	BÉcherel	17000																																																									
Brest	Monts d'Arrée	36000	*	2	4	*	3	6	*	5	1																																																
Vannes	Landes les Lanvaux	7000																																																									
Lille	Lambersart	1000																																																									
Lyon	Fourviere	1000	3	*	6	*	5	*																																																			
	Sud / Villebon	220																																																									
Paris	Nord / Sannois	500																																																									
	Est / Chermevieres	620																																																									
	Tour Eiffel	20000	2	*	4	*	3	5	*	6	1																																																
Mantes	Maudétour	1000																																																									
Rouen	Rouen Sud	8000	2	*	4	*	3	1																																																			
Niort	Canton de Melle	25000	*																																																								

* présence d'une chaîne analogique

Chaînes gratuites :

1	France 2 France 3 France 5 Arte La Chaîne parlementaire
2	Direct 8 TMC
3	Canal + (plages en clair)
4	M6 M6 Music NT1
5	tests
6	TF1 NRJ TV (NRJ 12)

Exemple : TF1 est sur le multiplexe R6.
Elle est donc émise sur le canal 33 à Lille

ASSISTANCE ET CONSEILS

Malgré le soin que nous avons apporté à la conception de nos produits et à la réalisation de cette notice, vous avez peut-être rencontré des difficultés.

N'hésitez pas à nous contacter, nos spécialistes sont à votre disposition pour vous conseiller gracieusement :



Hotline technique : **0892 350 315***

*Prix d'appel : 0,34 € TTC la minute depuis un poste fixe.
du lundi au vendredi de 9h à 12h / 14h à 19h
et le samedi de 9h30 à 12h30 / 14h à 18h (sauf Juillet et Août)

Vous pouvez également nous envoyer un courrier électronique à l'adresse suivante : hotline@metronic.com



IMPORTANT : dans la partie objet de votre message, veillez à faire apparaître le mot METRONIC.



Munissez-vous des informations suivantes **AVANT TOUT APPEL** :

- Modèle d'adaptateur : ZAPBOX Premier (**441501**)

Dans un souci constant d'amélioration de nos produits, nous vous remercions de bien vouloir nous retourner le questionnaire qualité (frais d'affranchissement remboursés sur simple demande). Le fait de nous retourner le questionnaire qualité en fin de notice vous donne droit à **trois mois de garantie supplémentaire** (pièces uniquement).

QUESTIONNAIRE QUALITÉ

Nom	
Adresse	
Code postal	
Ville	
Date d'achat	
Lieu d'achat	
Nom du magasin	

Captez-vous correctement les chaînes numériques ? oui non

Avez-vous dû intervenir sur votre antenne pour capter les chaînes numériques? oui non

Si oui, avez-vous eu recours à un installateur ? oui non

Avez vous eu recours à l'assistance téléphonique METRONIC ? oui non

Si oui, globalement, êtes vous satisfait de ce service. oui non

Globalement êtes-vous satisfait de votre achat ? oui non

La notice vous paraît-elle bien réalisée pour installer votre récepteur TNT? oui non

Quelles modifications souhaiteriez-vous voir apportées?

Autres remarques ou suggestions :



A renvoyer à SAV Metronic, BP 56, La Tombe,
37320 ESVRES SUR INDRE, FRANCE



CERTIFICAT DE GARANTIE

Le terminal ZAPBOX Premier est garanti un an pièces et main d'œuvre. En cas de panne, les frais de transport aller sont à la charge du client, les frais de port retour à notre charge.

Pour être valable, le bon de garantie doit être dûment complété et retourné accompagné de la photocopie de la facture ou du ticket de caisse.

Réf. du matériel : ZAPBOX Premier (**441501**)

Date d'achat : _____

N° de série : _____

A renvoyer à SAV Metronic, BP 56, La Tombe,
37320 ESVRES SUR INDRE, FRANCE





www.metronic.com



Node Park Touraine
BP 1 TAUXIGNY
37310 REIGNAC SUR INDRE
CEDEX FRANCE

www.metronic.com

Produit fabriqué en Asie.