

# LAVE-VAISSELLE PROFESSIONNEL

FR



 smeg

## SOMMAIRE

1	AVERTISSEMENTS POUR LA SÉCURITÉ ET L'UTILISATION.....	5
2	CARACTÉRISTIQUES TECHNIQUES.....	7
3	INSTALLATION ET POSITIONNEMENT .....	9
4	INSTRUCTIONS POUR LE PERSONNEL TECHNIQUE .....	10
4.1	Raccordement hydraulique.....	10
4.2	Branchement électrique .....	11
5	PREMIÈRE MISE EN SERVICE .....	13
5.1	Utilisation de l'adoucisseur (uniquement les modèles avec adoucisseur).....	13
6	RÉGLAGE .....	14
6.1	Procédure de modification des paramètres de l'appareil.....	14
6.2	Quitter le menu « RÉGLAGE ».....	17
6.3	Réglage de la température de rinçage.....	17
6.4	Réglage de la température de lavage .....	17
6.5	Réglage de la distribution du produit de rinçage.....	18
6.6	Réglage de la distribution du détergent .....	18
6.7	Fonction autostart .....	18
6.8	Réglage de la fréquence de régénération (modèles avec adoucisseur) .....	19
6.9	Fonction tStP (température minimale de rinçage) .....	19
6.10	Pompe produit de rinçage (affichage et réinitialisation éventuelle en cas d'entretien) .....	20
6.11	Pompe détergent (affichage et réinitialisation éventuelle en cas d'entretien) .....	20
6.12	Consommation d'énergie – Affichage et réinitialisation éventuelle.....	20
6.13	Personnalisation de la durée du programme P4 .....	20
6.14	Réglage pour l'entretien (Uniquement pour l'Assistance qualifiée).....	21
6.15	Activation des pompes péristaltiques - remplissage rapide du circuit de distribution détergent et produit de rinçage. ....	21

7	ANOMALIES AFFICHÉES À L'ÉCRAN (TECHNICIEN) .....	21
8	INSTRUCTIONS POUR L'UTILISATEUR.....	24
8.1	Panneau de commande .....	24
8.2	Avant le lavage.....	25
8.3	Première utilisation journalière (cuve et surchauffeur vides) .....	25
8.4	Changer de programme .....	27
9	CHOIX DU PROGRAMME.....	27
10	<i>FONCTIONS SUPPLÉMENTAIRES</i> .....	28
10.1	Sélection de la fonction « cristal » crys (disponible en P1-P2).....	28
10.2	Sélection de la fonction « rinçage extra » erin (disponible en P1-P2-P3-P4)....	28
10.3	Sélection fonction « traitement antibactérien » (disponible uniquement en P3) 29	
11	ENTRETIEN ET NETTOYAGE .....	31
11.1	Nettoyage quotidien.....	31
11.2	Contrôles périodiques des bras d'aspersion.....	32
11.3	Arrêt prolongé .....	32
12	DÉPANNAGE.....	33
13	ANOMALIES AFFICHÉES À L'ÉCRAN (UTILISATEUR).....	35

**SMEG vous remercie de votre choix.**

Lire attentivement toutes les instructions de ce manuel afin de connaître les conditions d'emploi les plus efficaces pour garantir une bonne utilisation du lave-vaisselle.

#### INSTRUCTIONS TECHNIQUES





Ces instructions sont destinées au personnel qualifié chargé de l'installation, de la mise en service, de l'essai et de l'assistance.

#### INSTRUCTIONS POUR L'UTILISATEUR



Ces instructions comprennent les conseils d'utilisation, la description des commandes et les opérations nécessaires pour le nettoyage et pour l'entretien du lave-vaisselle.

# 1 AVERTISSEMENTS POUR LA SÉCURITÉ ET L'UTILISATION

	<b>CE MANUEL FAIT PARTIE INTÉGRANTE DU LAVE-VAISSELLE. TOUJOURS LE GARDER EN BON ÉTAT ET PRÈS DE L'APPAREIL.</b>
	<b>LE POSITIONNEMENT, LES RACCORDEMENTS, LA MISE EN SERVICE, LE DÉPANNAGE ET LE REMPLACEMENT DU CÂBLE D'ALIMENTATION DOIVENT ÊTRE FAITS PAR UN PERSONNEL QUALIFIÉ.</b>
	<b>LA MISE À LA TERRE EST OBLIGATOIRE SELON LES MODALITÉS FIXÉES PAR LES NORMES DE SÉCURITÉ SUR LES INSTALLATIONS ÉLECTRIQUES.</b>

LE LAVE-VAISSELLE EST DESTINÉ EXCLUSIVEMENT À L'USAGE PROFESSIONNEL ET IL DOIT ÊTRE UTILISÉ PAR UN PERSONNEL FORMÉ À CET EFFET. L'APPAREIL EST FAIT POUR LAVER LA VAISSELLE (ASSIETTES, TASSES, BOLS, PLATS, COUVERTS) ET AUTRES OBJETS DU MÊME GENRE DANS LES SECTEURS DE LA GASTRONOMIE ET DE LA RESTAURATION COLLECTIVE. IL EST CONFORME AUX NORMES INTERNATIONALES DE SÉCURITÉ ÉLECTRIQUE ET MÉCANIQUE (**CEI-EN-IEC 60335-2-58/61770**) ET À CELLES DE COMPATIBILITÉ ÉLECTROMAGNÉTIQUE (**CEI-IEC-EN 55014-1/-2, 61000-3 ; 4, 50366**).





LE FABRICANT **DÉCLINE TOUTE RESPONSABILITÉ** POUR TOUS DOMMAGES SUBIS PAR DES PERSONNES OU PAR DES CHOSES, CAUSÉS PAR **L'INOBSERVATION** DES PRESCRIPTIONS FIGURANT DANS CE MANUEL, OU DÉRIVANT D'UN **USAGE INCORRECT**, DE LA **MODIFICATION**, MÊME D'UNE SEULE PARTIE DE L'APPAREIL, OU DE L'UTILISATION DE **PIÈCES DÉTACHÉES QUI NE SONT PAS D'ORIGINE**.

CET APPAREIL EST MARQUÉ DEEE (DÉCHETS D'ÉQUIPEMENTS ÉLECTRIQUES ET ÉLECTRONIQUES), CONFORMÉMENT À LA DIRECTIVE EUROPÉENNE **2002/96/CE**.

LA BONNE ÉLIMINATION DE CE PRODUIT PERMET DE PRÉVENIR LES RETOMBÉES NÉGATIVES SUR L'ENVIRONNEMENT ET SUR LA SANTÉ.

DÉMANTELER L'APPAREIL CONFORMÉMENT AUX NORMES LOCALES SUR L'ÉLIMINATION DES DÉCHETS.

POUR PLUS D'INFORMATIONS SUR LE TRAITEMENT, LA RÉCUPÉRATION ET LE RECYCLAGE DE CE PRODUIT, CONTACTER LES SERVICES COMMUNAUX, LA DÉCHETTERIE-ORDURES MÉNAGÈRES OU LE REVENDEUR.

	<p><b>LE SYMBOLE DE LA POUBELLE BARRÉE</b> SUR LE PRODUIT OU SUR LA DOCUMENTATION SIGNIFIE QUE CE PRODUIT DOIT ÊTRE ÉLIMINÉ SÉPARÉMENT DES DÉCHETS MÉNAGERS ET AMENÉ DANS UNE STRUCTURE DE RÉCUPÉRATION ET DE RECYCLAGE APPROPRIÉE POUR APPAREILS ÉLECTRIQUES ET ÉLECTRONIQUES.</p>
	<p><b>NE PAS UTILISER DE SOLVANTS COMME L'ALCOOL OU LA TÉRÉBENTHINE</b> QUI POURRAIENT PROVOQUER UNE EXPLOSION. NE PAS INTRODUIRE LA VAISSELLE AVEC DES TRACES DE CENDRE, DE CIRE OU DE PEINTURE.</p>
	<p><b>NE JAMAIS UTILISER LE LAVE-VAISSELLE OU L'UNE DE SES PARTIES COMME ÉCHELLE, SUPPORT OU SOUTIEN POUR LES PERSONNES,</b> LES OBJETS ET LES ANIMAUX. S'APPUYER CONTRE OU S'ASSEOIR SUR LA PORTE OUVERTE DU LAVE-VAISSELLE RISQUE D'ENTRAÎNER SON BASCULEMENT ET DE BLESSER LES PERSONNES. NE PAS LAISSER LA PORTE DU LAVE-VAISSELLE OUVERTE POUR ÉVITER QUE QUELQU'UN NE TRÉBUCHE DESSUS.</p>
	<p><b>NE PAS CONSOMMER L'EAU RÉSIDUELLE</b> ÉVENTUELLEMENT PRÉSENTE DANS LA VAISSELLE OU DANS LE LAVE-VAISSELLE À LA FIN DU PROGRAMME DE LAVAGE.</p>
	<p><b>L'APPAREIL N'EST PAS FAIT POUR ÊTRE UTILISÉ PAR LES ENFANTS NI PAR LES PERSONNES AVEC DES CAPACITÉS PHYSIQUES, SENSORIELLES OU MENTALES RÉDUITES,</b> OU SANS EXPÉRIENCE NI CONNAISSANCE. L'APPAREIL PEUT ÊTRE UTILISÉ PAR CES PERSONNES UNIQUEMENT SOUS LA SUPERVISION D'UNE PERSONNE RESPONSABLE DE LEUR SÉCURITÉ.</p>

## 2 CARACTÉRISTIQUES TECHNIQUES

Tension d'alimentation	V	400V 3N ~
Fréquence d'alimentation	Hz	50
Fréquence	Hz	50
Consommation maximale 400V 3N ~	kW	6,7
Consommation maximale 230V 1N ~	kW	2,7
Puissance résistance surchauffeur 400V 3N ~	kW	6
Puissance résistance surchauffeur 230V 1N ~	kW	2
Puissance résistance cuve	kW	0,8
Pression eau d'alimentation	kPa (bar)	100-600 (1 ÷ 6)
Température eau d'alimentation	°C	15°C – 60°C
Dureté eau d'alimentation (modèles avec adoucisseur)	°f	15°f-60°f
Consommation eau par cycle de rinçage	l	3.2
Capacité surchauffeur	l	6
Capacité cuve	l	11
Durée des cycles standard avec alimentation d'eau à 50°C	s	90/150/240
Niveau sonore	dB(A)	< 70
Indice de protection	IPX	4
Poids net	kg	84
Type de câble d'alimentation	◀HAR▶	H07RN-F
Fusible	A	4

	400V 3N ~		230V 1N ~		C = Câble d'alimentation S = Interrupteur général
	C	S	C	S	
2,7kW	----	----	3X2,5	16° 3P+N	
6,7kW	5x2,5	16° 3P+N			

**DIMENSIONS DE L'APPAREIL ET VALEURS DE RACCORDEMENT**

(\*REMARQUE- VALEUR « 1400 » AVEC ASTÉRISQUE : max. 1000 en cas de siphon avec vanne)

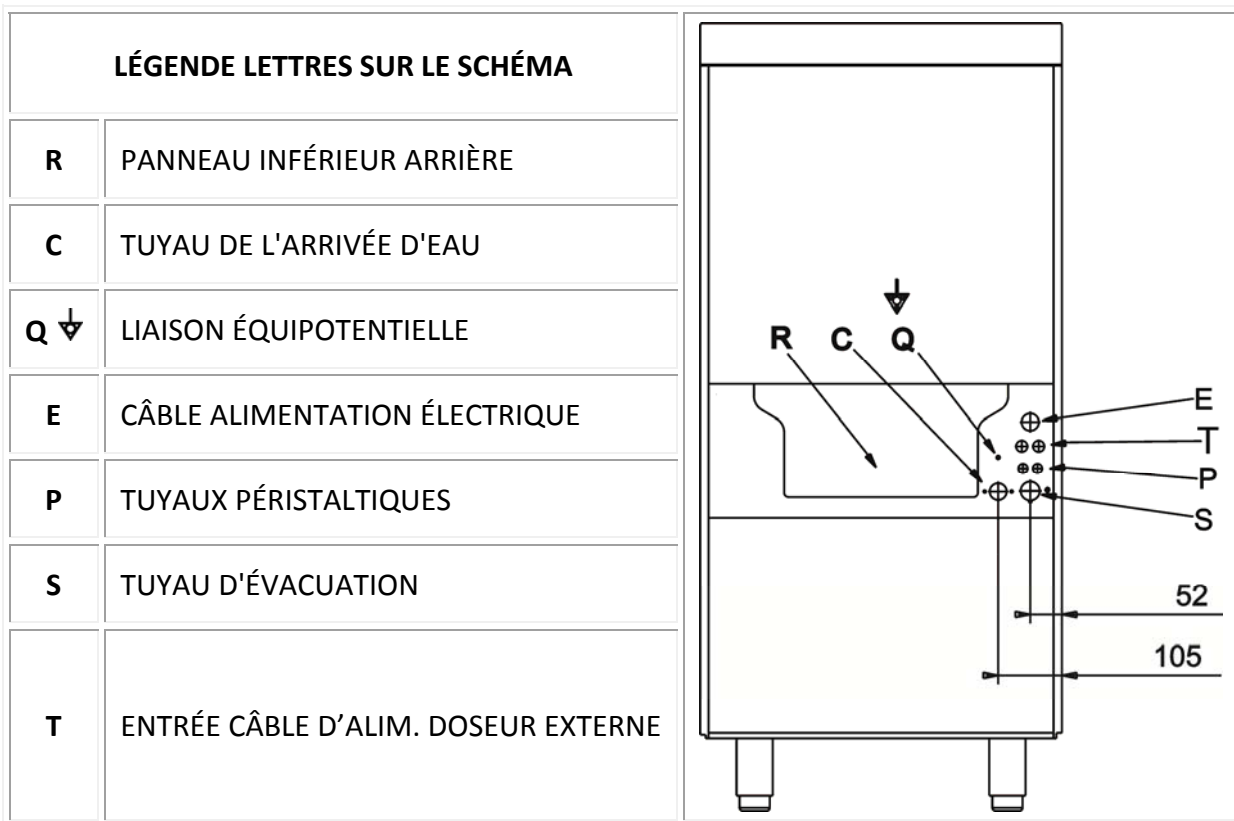
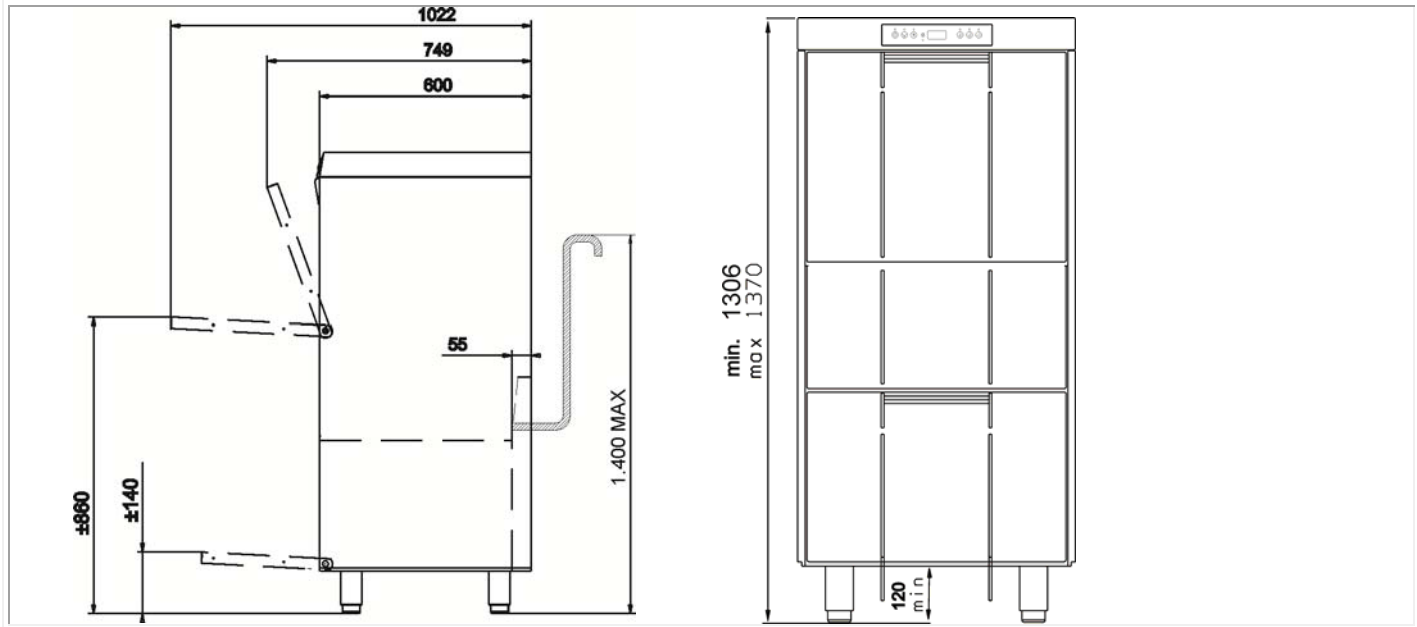



## 3 INSTALLATION ET POSITIONNEMENT

### INSTALLATION et POSITIONNEMENT

Amener le lave-vaisselle sur le lieu d'installation, le déballer et vérifier que l'appareil et ses composants sont en bon état. En cas de dégâts, les signaler par écrit au transporteur.

Ne pas laisser le matériel d'emballage (sachets en plastique, polystyrène expansé, clous, etc.) à la portée des enfants et des animaux domestiques, car il peut être une source de danger. Tout le matériel d'emballage est compatible avec l'environnement. Il peut être conservé sans danger ou amené dans une déchetterie. Les composants en plastique recyclables sont identifiés comme suit : PE polyéthylène : film extérieur d'emballage, sachet des instructions, sachets de protection. PP polypropylène : feuillards. PS polystyrène expansé : cornières, couvercle d'emballage. Les composants en bois et carton peuvent être éliminés conformément aux normes en vigueur. Éviter de jeter le produit dans la nature après son démantèlement, qui doit observer les normes en vigueur. Toutes les pièces en métal sont en acier inoxydable et démontables. Les pièces en plastique portent le symbole de la matière correspondante, et elles doivent être éliminées selon les normes en vigueur. Éviter de jeter le produit dans la nature après son démantèlement, qui doit observer les normes en vigueur. Toutes les pièces en métal sont en acier inoxydable et démontables.

**POSITIONNEMENT :**



**Attention :** l'installation et les pièces où sont montés les appareils pour communauté, doivent être conformes aux normes en vigueur.

Le fabricant décline toute responsabilité pour les dommages, directs ou indirects, causés aux personnes ou aux objets par le non-respect de ces normes.

Avant l'installation, s'assurer qu'il n'y a pas d'objets ou équipements susceptibles d'être abîmés par la vapeur d'eau ou par les éclaboussures de détergent, ou que ceux-ci sont correctement protégés.

Placer le lave-vaisselle à l'endroit souhaité, puis retirer le film de protection.

Régler les quatre pieds pour mettre à niveau le lave-vaisselle (utiliser un niveau) et pour garantir sa stabilité. Toute autre solution doit être approuvée par le fabricant.

## 4 INSTRUCTIONS POUR LE PERSONNEL TECHNIQUE

### 4.1 Raccordement hydraulique



**Raccordement hydraulique et évacuation**

Les tuyaux hydrauliques et le câble d'alimentation électrique se situent sur la face arrière, en bas à droite. Raccorder le tuyau de l'arrivée d'eau à une prise avec raccord fileté  $\frac{3}{4}$ " **gaz**, sans oublier de monter le filtre **A** fourni (sur les modèles avec aquastop, le filtre est solidaire de la bague).

N'utiliser que des tuyaux neufs pour le raccordement à l'arrivée d'eau. Ne pas utiliser les tuyaux vieux ou usés.

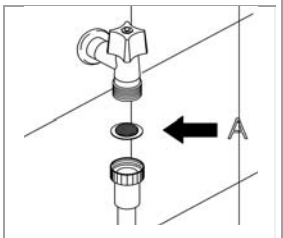

La **pression** dynamique **d'alimentation** devra être comprise entre **1 et 6 bars**. Si elle est supérieure, installer un réducteur de pression.

Il est indispensable d'installer un robinet général sur le tuyau de l'arrivée d'eau. Le robinet devra rester accessible après l'installation. Par conséquent, ne pas l'installer derrière le lave-vaisselle. La durée des cycles déclarée se rapporte à une alimentation **eau chaude >50°C<60°C**. En cas d'alimentation eau froide, le cycle pourrait durer plus longtemps selon la température de l'eau en entrée. Le lave-vaisselle **est équipé d'une pompe de vidange**, et l'évacuation peut être sur le mur ou au sol.

Mesurer sur le schéma de raccordement la hauteur maximale pour l'évacuation sur le mur – (voir CARACTÉRISTIQUES TECHNIQUES)



**Attention :** contrôler que les tuyaux arrivée d'eau et évacuation ne sont pas pliés, aplatis ou écrasés après l'installation.

Si l'évacuation est installée sur le siphon avec vanne, sa hauteur maximale est de 600 mm.

## 4.2 Branchement électrique





	<p><b>Le branchement électrique du lave-vaisselle</b> et des éventuels appareils supplémentaires doit être confié à un personnel autorisé et qualifié, conformément aux normes en vigueur. Observer également toutes les dispositions techniques relatives au branchement.</p> <p>La puissance totale installée figure sur la plaque signalétique de l'appareil.</p> <p>La protection du lave-vaisselle doit lui être dédiée.</p> <p>Le commerçant devra se charger d'installer, selon les normes en vigueur, un <b>interrupteur général sur la ligne d'alimentation électrique et un interrupteur différentiel compatible avec les caractéristiques de l'appareil.</b></p> <p>Ces interrupteurs doivent être installés près du lave-vaisselle et facilement accessibles après l'installation, et ils doivent garantir la coupure totale de la distribution électrique dans la catégorie de surtension III.</p>
	<p><b>Attention !!!</b></p> <p>Le lave-vaisselle n'est pas sous tension uniquement quand l'interrupteur général est désactivé.</p>
	<p>Raccorder l'appareil au réseau équipotentiel de l'installation. La borne ▼ de connexion se situe sur la face arrière de l'appareil, en bas à droite.</p> <p>Le conducteur de protection (PE) est jaune-vert, le conducteur neutre (N) bleu, et les conducteurs de phase (L1, L2, L3) noir, gris et marron.</p> <p>En cas de branchement monophasé (230V-1N~), <b>il est indispensable</b> que le raccordement au réseau de distribution électrique se fasse avec un câble équipé d'une fiche, <b>conformément aux normes en vigueur.</b></p>
	<p><b>LE REMPLACEMENT DU CÂBLE D'ALIMENTATION DOIT ÊTRE EFFECTUÉ PAR LE FABRICANT OU PAR UN SAV AGRÉÉ AFIN D'ÉVITER TOUT RISQUE.</b></p>

Figure 1 – Schéma électrique de l'appareil



## 5 PREMIÈRE MISE EN SERVICE

### Première mise en service

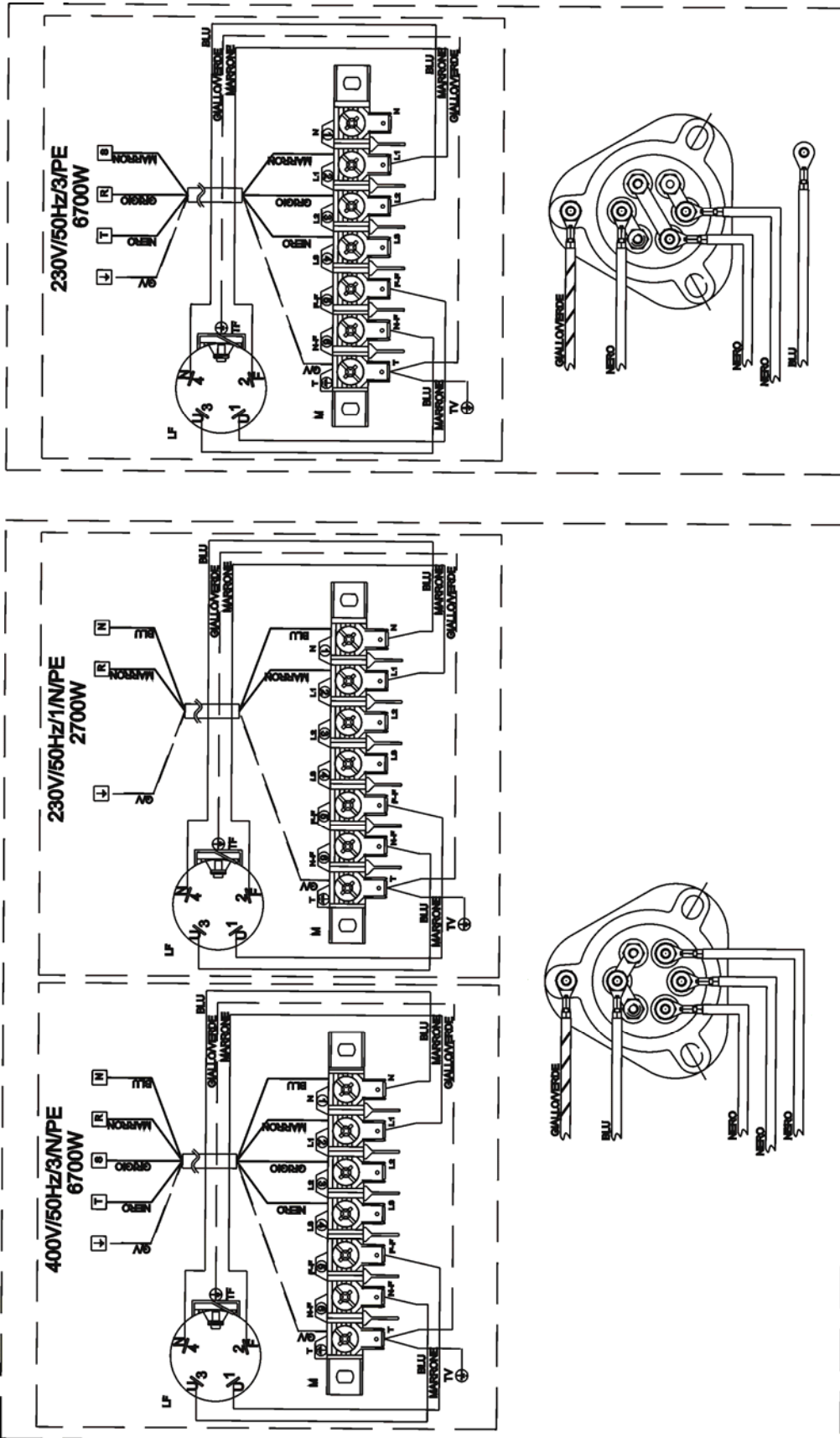
Le système électrique de protection doit être soumis à un essai fonctionnel avant la mise en service. L'installation doit être faite et/ou vérifiée par un personnel qualifié qui se chargera de la première mise en service et des instructions relatives au fonctionnement du lave-vaisselle.

### Préparation à l'emploi (Important)

Le doseur de produit de rinçage est présent sur tous les modèles, alors que le doseur de détergent ne l'est que sur certains.

**Si l'appareil est équipé des deux doseurs**, monter les distributeurs externes pour le détergent et pour le produit de rinçage, puis y introduire les tuyaux d'aspiration situés à l'arrière.

-Tuyau rouge : détergent

Tuyau bleu ciel : produit de rinçage

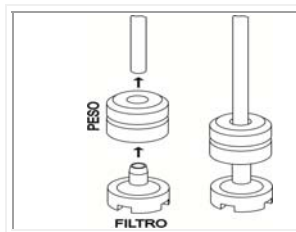

Avant d'installer les tuyaux dans les distributeurs, lester les extrémités avec le poids (nécessaire pour garder l'aspiration sur le fond du distributeur) et monter le filtre, comme montré sur la figure. Si le doseur de détergent n'est pas monté en usine, il suffit de commander le KIT correspondant pour pouvoir l'installer.

Il est également possible d'installer un doseur externe. Pour son branchement électrique, faire passer un câble 2x0,5 mm type H05 RN-F à l'endroit indiqué sur le schéma CARACTÉRISTIQUES TECHNIQUES et le raccorder selon le schéma électrique fourni avec le lave-vaisselle.

Le doseur doit avoir une alimentation 230V/50 Hz et une consommation maximale de **15 W**.

Raccorder le doseur de détergent externe au lave-vaisselle via le tuyau rouge mentionné ci-dessus.

### 5.1 Utilisation de l'adoucisseur (uniquement les modèles avec adoucisseur)



Le calcaire contenu dans l'eau (responsable de sa dureté) laisse des traces blanches sur la vaisselle sèche qui, au fur et à mesure, devient opaque.

Le lave-vaisselle est équipé d'un adoucisseur automatique qui, avec du sel régénérant prévu à cet effet, neutralise les éléments responsables de la dureté de l'eau.



Avant d'utiliser le lave-vaisselle pour la première fois, verser le sel et un litre d'eau dans le réservoir.

Après chaque remplissage du réservoir, contrôler que le bouchon est bien fermé.

Le mélange eau/détergent ne doit pas s'infiltrer dans le réservoir à sel, car ceci compromettrait le bon fonctionnement du circuit de régénération.

Dans ce cas, la garantie n'est plus valable.



**IMPORTANT :**



À chaque changement de type de détergent/produit de rinçage, il est **IMPÉRATIF** de **vider les pompes péristaltiques** en plongeant dans l'eau les tuyaux d'aspiration extérieurs pendant quelques cycles.

**Utiliser exclusivement**, dans tous les cas, **des produits spécifiques** pour lave-vaisselle.

Le **non-respect** de ces indications entraîne l'**annulation de la garantie** sur le circuit hydraulique de l'appareil.

Il est **recommandé** de faire remplacer par le service après-vente, **tous les 12 mois ou tous les 15 000 cycles de lavage**, le **tuyau à l'intérieur** de la pompe détergent, ainsi que de contrôler le bon fonctionnement de la pompe à membrane du produit de rinçage.

## 6 RÉGLAGE



### Réglage

Lors de la première mise en service, procéder au paramétrage ou au réglage des fonctions/paramètres suivants :

### 6.1 Procédure de modification des paramètres de l'appareil

Accessible au terme du remplissage ou porte ouverte.

Représentation des voyants : ○ éteint ; ⊙ vert ; ⊘ orange ; ☀ clignotant.

Accéder au « mode de programmation » appareil allumé, porte ouverte et cuve vide (au terme du remplissage et du chauffage), appuyer sur le bouton ⊙ pendant quelques secondes (UnLo 1:58 apparaît sur l'afficheur), puis au « bip », lâcher le bouton et appuyer dessus immédiatement. Si le bouton est enfoncé de nouveau, tous les paramètres modifiables défilent dans l'ordre suivant :

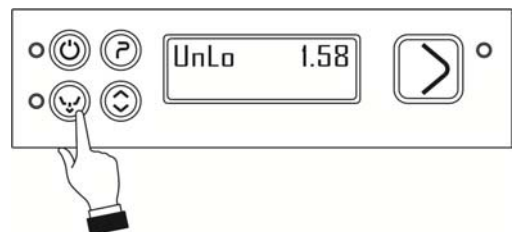

<p>Température de rinçage (température du surchauffeur)</p>	
<p>Température de lavage (température de la cuve)</p>	
<p>Distribution produit de rinçage OPT, uniquement si prévu (le chiffre indique la durée de fonctionnement en secondes de la pompe péristaltique)</p>	
<p>Distribution détergent OPT, uniquement si prévu (le chiffre indique la durée de fonctionnement en secondes de la pompe péristaltique)</p>	
<p>Activation/désactivation start-on/start-off. Sur « on », le cycle part à la fermeture de la porte. Sur « off », le cycle part après la confirmation via le bouton start. </p>	
<p>Réglage de la dureté de l'eau (OPT, uniquement les modèles avec adoucisseur)</p>	

Activation/désactivation **tStP** « on » = **température minimale de rinçage** suivant le réglage, indépendamment de la température de l'eau en entrée.

Si l'eau en entrée n'est pas chaude ; la durée nominale du cycle pourrait se prolonger de quelques secondes, « off » = la **température minimale de rinçage** pourrait avoir quelques degrés de moins que la température définie

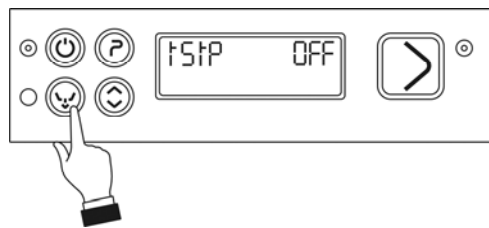

Affichage de la durée totale de fonctionnement en minutes de la pompe produit de rinçage.

Valeur réinitialisable pendant l'entretien de la pompe – voir ci-après.

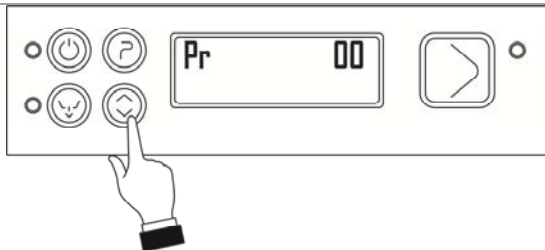

Affichage de la durée totale de fonctionnement en minutes de la pompe détergent.

Valeur réinitialisable pendant l'entretien de la pompe – voir ci-après.

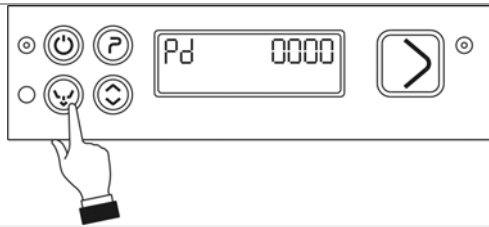

**Affichage de la consommation d'énergie (kW)**

L'élément **Pc** identifie le nombre total de kW consommés depuis l'installation ou la réinitialisation de l'appareil.

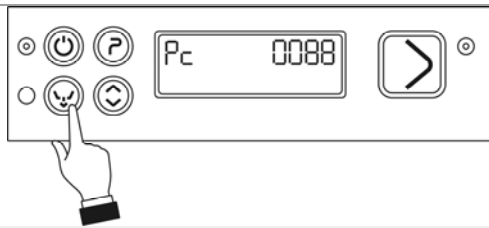

**Affichage du nombre de cycles effectués**

Les paramètres de l'appareil comprennent aussi l'élément « tc 88888 », soit le total des cycles effectués par le lave-vaisselle depuis son installation.

**Ce paramètre ne peut pas être modifié ni réinitialisé, sauf par une reprogrammation du logiciel.**

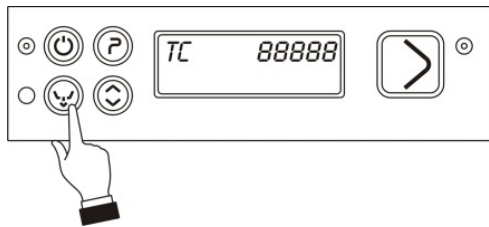

Personnalisation de la durée du programme **P4**.

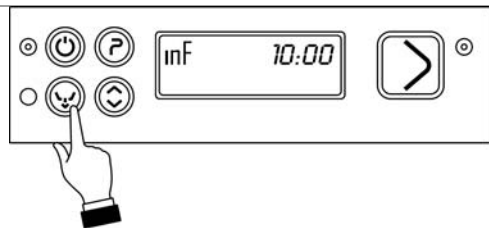



Ce sous-menu et ces fonctions ne sont accessibles que via un mot de passe, disponible sur SmegTech et réservé uniquement au personnel technique.

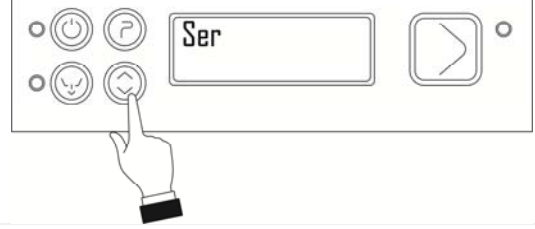

## 6.2 Quitter le menu « RÉGLAGE »

Patienter plus de 10 secondes sans appuyer sur aucun bouton, l'appareil quitte le menu automatiquement,

ou appuyer sur la touche  on/off pour le quitter.

Représentation des voyants :  éteint ;  vert ;  orange ;  clignotant.

**Attention :** les températures cuve et surchauffeur affichées peuvent présenter quelques degrés de différence par rapport aux températures réelles, et notamment durant les phases de transition (dès que le FILL se termine, immédiatement après la fin du cycle, etc.) à cause de l'inertie thermique des sondes.

## 6.3 Réglage de la température de rinçage

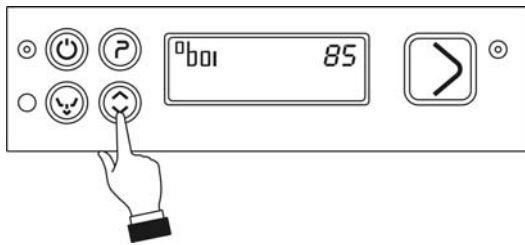



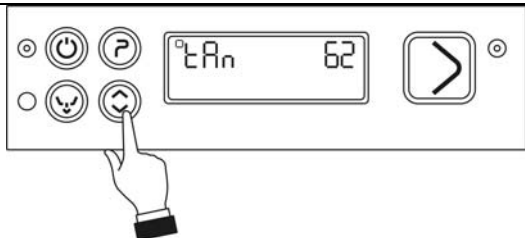

Appuyer sur  pour modifier la valeur du paramètre.  
(Valeur par défaut : 85°C)  
Min. 71°C – max. 85°C

## 6.4 Réglage de la température de lavage



Appuyer sur  pour modifier la valeur du paramètre.  
(Valeur par défaut 62°C)  
Min. 52°C – max. 62°C

Représentation des voyants :  éteint ;  vert ;  orange ;  clignotant.

### 6.5 Réglage de la distribution du produit de rinçage

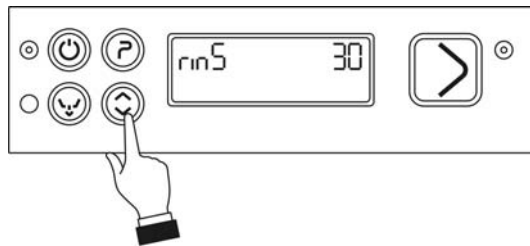

Appuyer sur pour modifier la valeur du paramètre.

PRODUIT DE RINÇAGE	
Durée de la distribution (s)	Quantité distribuée (c <sup>3</sup> )
0	0,0
6	0,7
12	1,3
18	2,0
24	2,7
30*	3,3
36	4,0
42	4,7

\* valeur par défaut définie en usine

### 6.6 Réglage de la distribution du détergent

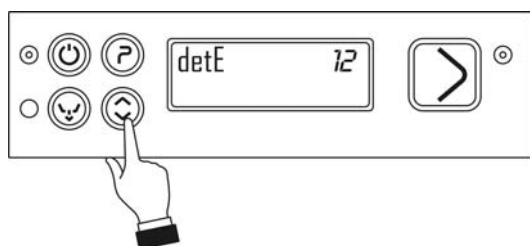

Appuyer sur pour modifier la valeur du paramètre.

DÉTERGENT	
Durée de la distribution (s)	Quantité distribuée (c <sup>3</sup> )
0	0,0
4	1,7
8	3,3
12*	5,0
16	6,7
20	8,3
24	10,0
30	11,7
36	13,3
42	15,0

\* valeur par défaut définie en usine

### 6.7 Fonction autostart

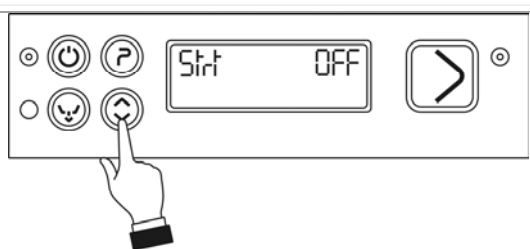

Appuyer sur pour modifier le paramètre (ON/OFF).

Sur « on », le cycle part à la fermeture de la porte.

Sur « off », le cycle part après la confirmation via le bouton start.

### 6.8 Réglage de la fréquence de régénération (modèles avec adoucisseur)

- Valeur par défaut : **H03** ; modifier le paramètre selon la dureté de l'eau de réseau.
- À la première utilisation, remplir d'eau le réservoir à sel. Pour les appoints suivants, ne verser que du sel régénérant chaque fois que nécessaire.
- 

	Appuyer sur  pour modifier la valeur du paramètre.	<b>Dureté (°dH allemands)</b> Régénération désactivée	<b>Dureté (°dH français)</b> Régénération désactivée	<b>Niveau de réglage</b> H00
		8,5	15	H01
Durée du cycle de régénération : <b>12 minutes</b>		11	20	H02
		17	30	H03
		22,5	40	H04
		28	50	H05
		33,5	60	H06

En cas de valeurs supérieures à 60°dF, il convient d'utiliser un dispositif externe de traitement de l'eau, et la fréquence de régénération **doit être réglée sur H00**.

### 6.9 Fonction tStP (température minimale de rinçage)

	Appuyer sur  pour modifier le paramètre (ON/OFF).
--	---------------------------------------------------

Sur « on », la température minimale de rinçage est la température définie ; sur « off », le rinçage se produit quelle que soit la température du surchauffeur.

Sur « off » et sans eau chaude en entrée, la température minimale de rinçage pourrait avoir quelques degrés de moins que la température définie.



Si le thermostop est désactivé, la T° de rinçage n'est plus contrôlée et l'utilisateur est alors tenu de vérifier que les T° de la cuve et du surchauffeur restent correctes. Et notamment, il est recommandé de contrôler la température de l'eau en entrée. Consulter aussi le paragraphe « anomalies » - à la ligne lavage/séchage insuffisants/mousse dans la cuve : Réactiver T Stop ON et/ou raccorder l'appareil à l'eau chaude.

### 6.10 Pompe produit de rinçage (affichage et réinitialisation éventuelle en cas d'entretien)

	<p>Appuyer sur  pendant <b>3 secondes</b> pour la réinitialisation.</p>
--	-------------------------------------------------------------------------

### 6.11 Pompe détergent (affichage et réinitialisation éventuelle en cas d'entretien)

	<p>Appuyer sur  pendant <b>3 secondes</b> pour la réinitialisation.</p>
--	-------------------------------------------------------------------------

### 6.12 Consommation d'énergie – Affichage et réinitialisation éventuelle

	<p>Appuyer sur  pendant <b>3 secondes</b> pour la réinitialisation.</p>
--	-------------------------------------------------------------------------

### 6.13 Personnalisation de la durée du programme P4

La durée du programme **P4** peut être personnalisée de **3 à 10 minutes**

	<p>Accéder à la procédure de programmation, faire défiler les éléments jusqu'à l'affichage de « <b>inF</b> », par le bouton , puis jusqu'à 03:00, appuyer sur le bouton  pour arriver au temps (de 3 à 10 minutes)</p>
	<p>Après quelques secondes sans toucher aucun bouton, l'afficheur affiche de nouveau les valeurs de fonctionnement, et les modifications sont enregistrées</p>

### 6.14 Réglage pour l'entretien (Uniquement pour l'Assistance qualifiée)

	<p>Voir informations sur Smegtech</p>
--	---------------------------------------

### 6.15 Activation des pompes péristaltiques - remplissage rapide du circuit de distribution détergent et produit de rinçage.

À effectuer après la procédure de modification des paramètres expliquée au paragraphe précédent.

Représentation des voyants : ○ éteint ; ⊙ vert ; ⊗ orange ; ⚡ clignotant.

<p>Quand le lave-vaisselle est sous tension et la cuve pleine, appuyer sur le bouton on/off ⊙ pendant quelques secondes, puis au « bip », le lâcher et vite rappuyer dessus <b>avant 0,5 seconde</b>.</p> <p>Les pompes péristaltiques fonctionnent jusqu'à la prochaine pression sur le bouton. Les voyants agent de rinçage et détergent restent allumés pendant toute la durée de l'activation. Veuillez noter que la pompe péristaltique du produit de rinçage remplit le circuit en près de 7 minutes, alors que 2 minutes suffisent pour le détergent.</p>	
------------------------------------------------------------------------------------------------------------------------------------------------------------------------------------------------------------------------------------------------------------------------------------------------------------------------------------------------------------------------------------------------------------------------------------------------------------------------------------------------------------------------------------------------------------------	--

## 7 ANOMALIES AFFICHÉES À L'ÉCRAN (TECHNICIEN)

Le lave-vaisselle peut signaler plusieurs anomalies à l'écran.

Si le problème persiste après avoir éteint puis rallumé l'appareil, procéder comme suit :

<p><b>Err01</b></p>	<p>Intervention du système anti-débordement (seulement pour les modèles qui en sont équipés).</p>	<p>Fuite d'eau importante : vérifier l'origine.</p>
<p><b>Err04</b></p>	<p>Anomalie de la sonde de température de la cuve</p>	<p>Sonde de température de la cuve déconnectée ou défectueuse.</p>
<p><b>Err05</b></p>	<p>Anomalie remplissage d'eau dans la cuve</p>	<p>La cuve n'est pas remplie dans les délais prévus : vérifier le robinet d'alimentation eau, la pression dynamique d'alimentation, nettoyer le filtre à</p>

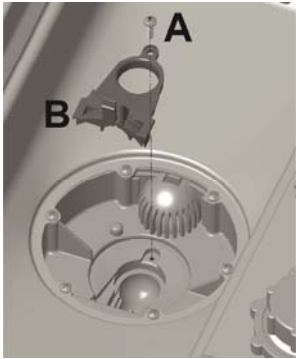
		<p>l'arrivée d'eau, s'assurer que le tuyau de l'arrivée d'eau n'est pas abîmé ou nettoyer les gicleurs de rinçage.</p> <p>Si le problème persiste pendant le FILL :</p> <ul style="list-style-type: none"> <li>- pressostat niveau de fonctionnement de la cuve en panne (bloqué sur vide : vérifier si le pressostat de sécurité cuve intervient)</li> <li>- fuite sur le tuyau raccordé à la chambre à air</li> </ul> <p>Si le problème se produit pendant le cycle de fonctionnement</p> <ul style="list-style-type: none"> <li>- purge tuyau d'évacuation encrassée : le siphonage vide totalement la cuve après un cycle de lavage.</li> </ul>
<p><b>Err06</b></p>	<p>Anomalie évacuation de l'eau</p> 	<p>Contrôler la propreté des filtres et s'assurer que le tuyau d'évacuation n'est pas bouché, plié ou écrasé. Vérifier qu'aucun corps étranger ne bloque la pompe de vidange (retirer l'insert sur le réservoir depuis l'intérieur de la cuve).</p> <p>Si le problème persiste, contrôler dans l'ordre :</p> <ul style="list-style-type: none"> <li>- avec la cuve vide : le « plein cuve » est toujours détecté - pressostat cuve défectueux ou fuite sur le tuyau raccordé à la chambre à air (l'eau s'infiltré dans le tuyau)</li> <li>- avec la cuve remplie : pompe de vidange en panne</li> </ul>
<p><b>Err09</b></p>	<p>Trop d'eau dans la cuve</p>	<p>Avec la cuve remplie : voir ci-dessus (anomalie évacuation de l'eau)</p> <p>Avec la cuve vide : le « plein cuve » est toujours détecté - pressostat sécurité défectueux ou fuite sur le tuyau raccordé à la chambre à air (l'eau s'infiltré dans le tuyau)</p>
<p><b>Err23</b></p>	<p>La température du surchauffeur n'augmente pas comme prévu</p>	<p>le problème pourrait se présenter même si l'eau continue à entrer dans la cuve (les causes sont celles qui provoquent aussi l'Err05 - voir ci-dessus)</p> <p>Si le problème persiste, contrôler dans l'ordre :</p> <ul style="list-style-type: none"> <li>- résistance du surchauffeur abîmée</li> <li>- télerupteur en panne</li> <li>- thermostat sécurité surchauffeur en panne</li> <li>- sonde de température surchauffeur défectueuse ou mal positionnée</li> <li>- relais carte mère en panne</li> </ul> <p>Important: si la résistance du surchauffeur est abîmée, la cause pourrait être le fonctionnement sans eau dans le surchauffeur. Le pressostat indique le plein même si le surchauffeur est vide : vérifier et, le cas échéant, remplacer la chambre à air surchauffeur et/ou le pressostat respectif. En</p>

		général, le problème est précédé par une « surchauffe surchauffeur E28 »
<b>Err24</b>	Anomalie sonde de température surchauffeur	sonde de température surchauffeur débranchée ou défectueuse
<b>Err25</b>	Anomalie remplissage d'eau dans le surchauffeur	Le surchauffeur n'est pas rempli dans les délais prévus : vérifier le robinet d'alimentation eau, la pression dynamique d'alimentation, nettoyer le filtre à l'arrivée d'eau, s'assurer que le tuyau de l'arrivée d'eau n'est pas abîmé Ou contrôler dans l'ordre : - pressostat du surchauffeur défectueux (bloqué sur vide) - fuites sur le tuyau/tuyau débranché (l'eau s'infiltré dans le tuyau)
<b>Err26</b>	Anomalie vidange du surchauffeur	- vérifier la propreté des gicleurs de rinçage - pressostat du surchauffeur défectueux (bloqué sur plein) - fuites sur le tuyau/tuyau débranché (l'eau s'infiltré dans le tuyau) - pompe de rinçage en panne
<b>Err27</b>	Anomalie vidange du surchauffeur - avec la cuve pleine	Pressostat du surchauffeur défectueux (bloqué sur plein)
<b>Err28</b>	Anomalie chauffage du surchauffeur (surchauffe)	Vérifier tout d'abord : - pressostat du surchauffeur défectueux (bloqué sur plein) - fuites sur le tuyau/tuyau débranché : l'eau s'infiltré dans le tuyau raccordé à la chambre à air, le pressostat est bloqué sur plein même si le surchauffeur est vide, la résistance chauffe à sec ou bien : - relais carte mère en panne, ou - télérupteur en panne

## 8 INSTRUCTIONS POUR L'UTILISATEUR

### 8.1 Panneau de commande

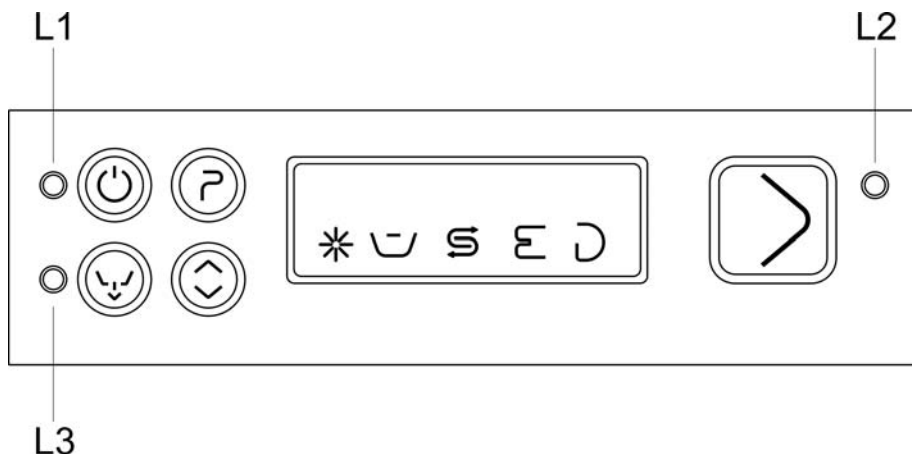

	Bouton on/off
	Bouton sélection des programmes
	Bouton marche CONFIRMATION/PAUSE
	Bouton de vidange totale (cuve et surchauffeur)
	Bouton sélection des fonctions supplémentaires
	<b>L1</b> Voyant alimentation secteur
	<b>L2</b> Voyant cycle en cours input/attente (orange/vert)
	<b>L3</b> Voyant de vidange en cours
	Symbole manque produit de rinçage (si prévu, système de détection externe au lave-vaisselle)
	Symbole résistance cuve en fonctionnement
	Symbole manque de sel (uniquement avec l'adoucisseur)
	Symbole résistance surchauffeur en fonctionnement
	Symbole manque détergent (si prévu, système de détection externe au lave-vaisselle)



## 8.2 Avant le lavage

N'utiliser que des détergents et des produits de rinçage pour les lave-vaisselle industriels.

Ne pas utiliser de savons pour le lavage manuel.

Nous recommandons les produits Smeg conçus expressément pour ce lave-vaisselle.



Pour l'appoint des réservoirs, faire attention à ne pas échanger les produits, car ceci pourrait abîmer et endommager le lave-vaisselle.

Ne pas mélanger plusieurs détergents, car ceci endommagerait le doseur.

Les détergents pour lave-vaisselle industriels peuvent provoquer des graves irritations. Respecter scrupuleusement les instructions fournies sur l'emballage par le fabricant du détergent.

Ouvrir le robinet de l'arrivée d'eau (réseau de distribution eau).	Vérifier :			Activer l'interrupteur général (secteur) ; « OFF » s'affiche à l'écran.
	Le niveau de détergent et de produit de rinçage dans les distributeurs.	Le réservoir à sel contient du sel (le cas échéant).	Le bon positionnement des filtres, la rotation des gicleurs, l'absence de corps étrangers dans le lave-vaisselle.	

## 8.3 Première utilisation journalière (cuve et surchauffeur vides)

Représentation des voyants : ○ éteint ; ⊙ vert ; ⊗ orange ; ☼ clignotant.

Affichage	Actions et conséquences
	<b>Porte fermée :</b> Appuyer sur le bouton ⊙ et le garder enfoncé, FILL s'affiche.
	Le lave-vaisselle remplit la cuve après le chauffage de l'eau dans le surchauffeur, le voyant L2 est orange et le symbole résistance surchauffeur E apparaît sur l'afficheur.

	<p>Attendre l'affichage de <b>P1</b> et le passage de la led <b>L1</b> d'orange à vert ; le voyant résistance cuve s'allume jusqu'à l'obtention de la température prévue. La durée de cette phase peut varier selon la température de l'eau en entrée et en cas de branchement monophasé.</p> <p>Appuyer un instant sur le bouton  pour visualiser rapidement les températures cuve (à gauche) et surchauffeur (à droite)</p>
	<p>Charger la vaisselle</p>
	<p>Appuyer sur  pour sélectionner le programme souhaité.</p>
	<p>Appuyer sur le bouton  pour confirmer le lancement du programme et le garder enfoncé pendant 1 seconde (le voyant <b>L2</b> passe de vert à orange).</p>
	<p>Cycle en cours, la progression du cycle s'affiche via l'allumage en séquence de petites barres verticales. Si la porte est ouverte, « CLOSE » clignote et le programme s'arrête. Dès qu'elle est refermée, le programme <b>recommence depuis le début</b>.</p>
	<p>Une fois le programme terminé, « <b>End</b> » clignote</p>
	<p>Décharger la vaisselle</p>
<p>Le dernier programme exécuté est repropocé quand la porte est refermée.</p>	

## 8.4 Changer de programme

	Porte fermée, pour changer de programme, appuyer sur le bouton <b>P</b> , et les programmes disponibles s'affichent.
	Si le programme est en cours, appuyer longtemps sur  pour l'arrêter,
	changer de programme en appuyant sur <b>P</b>
	Appuyer sur le bouton  pour confirmer le lancement du programme et le garder enfoncé pendant 1 seconde (le voyant <b>L2</b> redevient orange).

### Remarque :

Durant les phases de chauffage eau dans le surchauffeur et dans la cuve, cycle en cours, les symboles résistance cuve et résistance surchauffeur peuvent s'afficher.

### Capteur présence filtre (seulement sur certains modèles)

Un capteur sur le filtre sert à vérifier que celui-ci est bien monté. Si le filtre n'est pas dans la bonne position, le message « **FiLter** » s'affiche.

## 9 CHOIX DU PROGRAMME

PROGRAMME	TYPE DE SALETÉ	DURÉE (*)
<b>P1</b>	Verres	Court environ 1' 30" ; 1' avec fonction <b>crystal</b> active.
<b>P2</b>	Verres, tasses et assiettes peu sales	Moyen environ 2' 30" ; 2' avec fonction <b>crystal</b> active.
<b>P3</b>	Couverts et assiettes très sales	Long environ 4' ; 5'30" avec fonction <b>anti-bactéries</b> active.
<b>P4</b>	Selon la durée programmée.	Personnalisable de 5 à 20'.

(\*) La durée des cycles mentionnée ci-dessus se rapporte à un branchement triphasé, avec alimentation en eau chaude à 50°C. En cas d'alimentation eau froide, les cycles pourraient

durer plus longtemps selon la température de l'eau en entrée, puisque le lave-vaisselle est équipé du système HTR – rinçage à température et à pression constantes.

## 10 FONCTIONS SUPPLÉMENTAIRES

Représentation des voyants : ○ éteint ; ⊙ vert ; ⊗ orange ; ☼ clignotant.



Pour sélectionner la fonction supplémentaire, quand le programme souhaité s'affiche (P1, P2, P3, P4), appuyer sur le bouton . Il est possible de sélectionner **une seule fonction supplémentaire** par programme.

### 10.1 Sélection de la fonction « cristal » crys (disponible en P1-P2)

*Réduit la température de rinçage et la durée du programme*

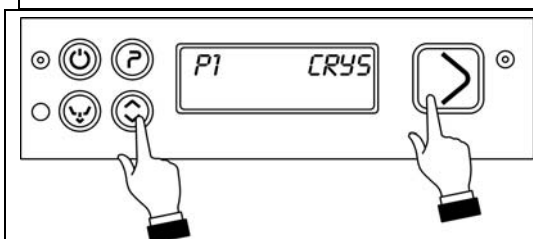
Après l'activation de la fonction « Crys », faire un cycle à vide pour stabiliser la température dans le surchauffeur





Appuyer longtemps sur  pour sélectionner la fonction cristal, puis sur  pour confirmer le lancement du programme.

### 10.2 Sélection de la fonction « rinçage extra » erin (disponible en P1-P2-P3-P4)

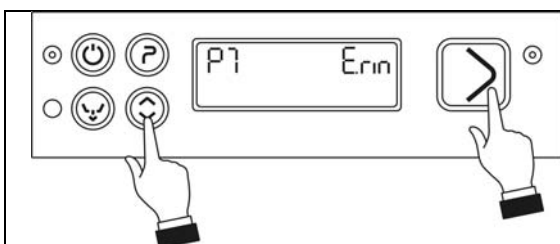
*Prolonge la durée du rinçage*





Appuyer longtemps sur  pour sélectionner la fonction rinçage extra, puis sur  pour confirmer le lancement du programme.

Quand la fonction Rinçage extra est activée, la durée du cycle augmente d'à peu près 30" en raison de la plus grande durée du rinçage et du temps nécessaire pour restaurer le niveau et la température dans le surchauffeur. Si Thermostop est sur OFF et que la machine est raccordée à l'eau froide, l'efficacité de la fonction est réduite

### 10.3 Sélection fonction « traitement antibactérien » (disponible uniquement en P3)

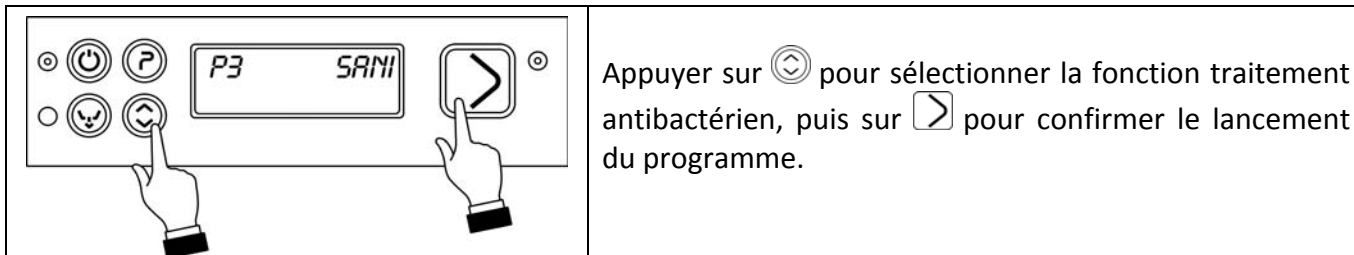
Augmente les températures de lavage et de rinçage et la durée du programme



Appuyer sur  pour sélectionner la fonction traitement antibactérien, puis sur  pour confirmer le lancement du programme.

#### REMARQUE :

- la fonction supplémentaire se désactive uniquement après un changement de programme ou quand le lave-vaisselle est éteint via le bouton .
- Lors de l'exécution du programme sélectionné, l'afficheur montre la fonction supplémentaire en alternance avec la durée.

#### CHARGEMENT DE LA VAISSELLE

##### Assiettes

Le panier peut contenir

**12 assiettes creuses** ou **18 assiettes plates**.

Débarrasser les assiettes des déchets solides (os, pelures, noyaux, etc.) ; faire tremper dans l'eau froide les assiettes avec des restes secs de fromage, d'œufs, etc.

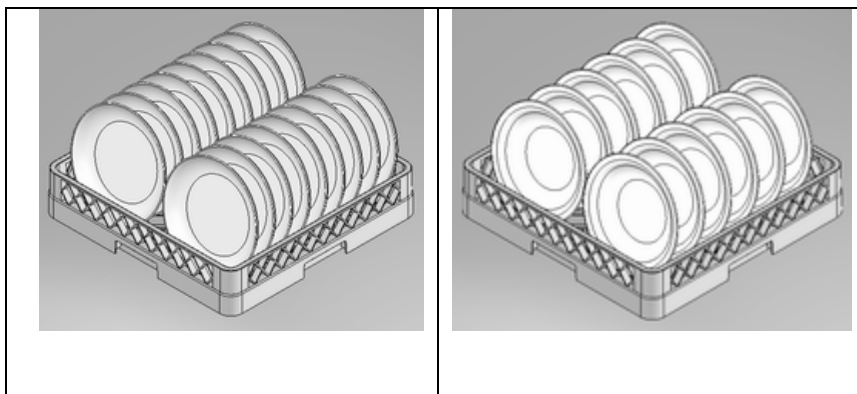

##### Verres

Tourner les verres vers le bas.

##### Couverts

Utiliser le/s panier/s à couverts. Placer les couverts en vrac, de préférence avec le manche tourné vers le bas, en prenant garde à ne pas se blesser avec les dents des fourchettes ou avec les lames des couteaux.

#### VIDANGE TOTALE EN FIN DE JOURNÉE

Le lave-vaisselle peut effectuer un cycle d'« auto-nettoyage » en fin de journée.

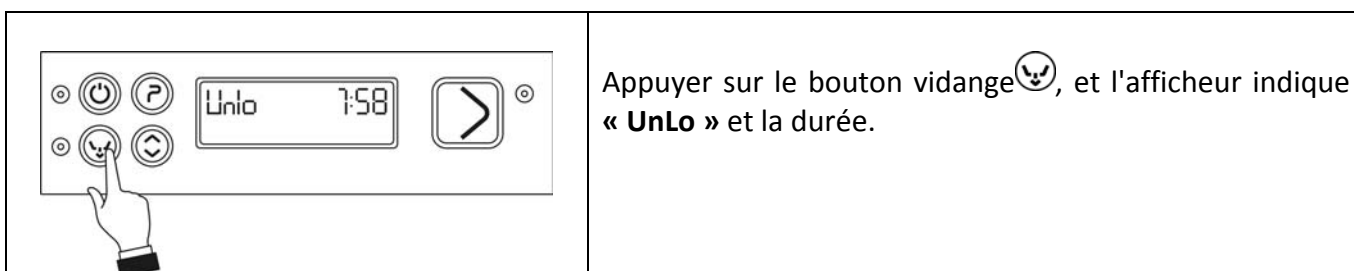

Appuyer sur le bouton vidange , et l'afficheur indique « **UnLo** » et la durée.

	Appuyer sur  pour confirmer, et le voyant <b>L2</b> devient orange.
	À la fin de la vidange, l'appareil se met en condition « <b>OFF</b> ».

Après une vidange totale, il est recommandé de nettoyer les filtres (voir le paragraphe précédent).



**Ne pas éteindre le lave-vaisselle quand la cuve contient encore de l'eau. Faire toujours la vidange.**

## VIDANGE TOTALE EN FIN DE JOURNÉE + RÉGÉNÉRATION DES RÉSINES

(pour les modèles avec adoucisseur d'eau)

De temps en temps, sur les modèles avec adoucisseur d'eau, au moment de la vidange totale en fin de journée, le cycle de régénération des résines est automatiquement proposé ; ce cycle est nécessaire après un nombre de lavages qui dépend de la dureté de l'eau (30 environ pour réglage moyen H03). Dans ce cas la séquence sera la suivante :

	Appuyer sur le bouton vidange , et l'afficheur indique « <b>rEgE</b> » et la durée.
	Appuyer sur  pour confirmer, et le voyant <b>L2</b> devient orange.
	À la fin de la vidange, l'appareil se met en condition « <b>OFF</b> ».

### Appoint de sel régénérant (pour les modèles avec adoucisseur d'eau)

L'appoint doit être effectué quand le voyant manque sel () s'affiche.

Faire l'appoint de sel **quand la cuve n'est pas remplie d'eau** pour éviter que l'eau de lavage ne s'infilte dans l'adoucisseur.

**Attention : n'utiliser que du sel prévu à cet effet, ne pas utiliser de sel de cuisine.**

Le réservoir à sel a une capacité d'à peu près **1 kg de grains de sel**.

Le réservoir à sel se trouve sur le fond de la cuve. Retirer le panier, puis dévisser le bouchon et verser le sel à l'aide de l'entonnoir fourni. Avant de revisser le bouchon, enlever les éventuels résidus de sel autour de l'ouverture.

## 11 ENTRETIEN ET NETTOYAGE

Même si aucun entretien programmé n'est nécessaire, il est recommandé de faire contrôler le lave-vaisselle deux fois par an par un technicien spécialisé.

**N.B. :** le fabricant ne saurait être tenu pour responsable des dommages intentionnels ou des dégâts causés par un manque de soin, par la négligence, par le non-respect des prescriptions, des instructions et des normes, ou par des raccordements inadéquats.

### 11.1 Nettoyage quotidien

Le lave-vaisselle présente l'indice de protection **IPX4**. Il est, cependant, **interdit** d'utiliser des jets d'eau directs pour le nettoyage.

#### Nettoyage du filtre pendant la journée

Il est conseillé, en cas d'utilisation particulièrement intense, de nettoyer le filtre tous les 30-40 cycles pour garder l'appareil en bonne condition de fonctionnement. À cet effet, faire la « vidange partielle de la cuve » (programme « P0 »).

	<p>Appuyer sur le bouton <b>P</b> et le garder enfoncé jusqu'à ce que s'affichent « <b>P0</b> » et la durée de <b>1'</b>.</p>
	<p>Appuyer sur <b>&gt;</b> pour confirmer, et le voyant <b>L2</b> devient orange.</p>
	<p>À la fin de la vidange, « <b>End</b> » clignote sur l'afficheur. L'afficheur retourne sur « <b>P1</b> ». Nettoyer le filtre. À la fermeture de la porte, l'appareil lance automatiquement le remplissage de la cuve.</p>

Démonter les filtres (il suffit de les soulever comme montré sur la figure), en faisant attention à ce qu'aucun déchet de grande taille ne tombe dans le réservoir sous les filtres. Les débarrasser des déchets et bien les rincer, puis les remonter correctement. Ne pas utiliser d'objets pointus ou tranchants.

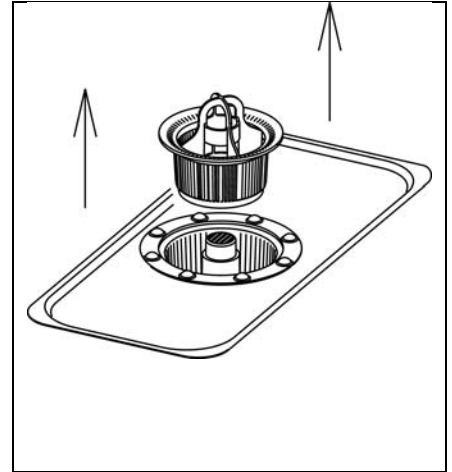

Retirer le calcaire éventuel pour éviter que ne se forment des dépôts ;

- Si possible, laisser la porte entrouverte quand le lave-vaisselle n'est pas utilisé ;
- Nettoyer en profondeur et fréquemment les surfaces avec un chiffon humide. Utiliser des nettoyeurs neutres, non abrasifs, sans substances à base de chlore ni produits susceptibles de corroder ou d'abîmer l'acier inox.

Ne pas utiliser les produits mentionnés ci-dessus pour laver le sol sous le lave-vaisselle ou à proximité, pour éviter que les vapeurs ou des gouttes puissent abîmer les surfaces en acier.

**IMPORTANT :** le lave-vaisselle exécute **automatiquement le programme « P0 »** au début de la journée si l'eau est restée dans la cuve et qu'elle est descendue sous 40°C

### 11.2 Contrôles périodiques des bras d'aspersion

Dévisser la vis centrale pour démonter les bras d'aspersion lavage et rinçage (inférieur et supérieur) ; retirer les vis 2 comme montré sur la figure pour extraire les bras d'aspersion de rinçage 3. **Ne pas dévisser les gicleurs.** Nettoyer les trous et les gicleurs avec un jet d'eau claire, **ne pas utiliser d'outils susceptibles d'abîmer les pièces.** Remonter les bras d'aspersion avec soin.

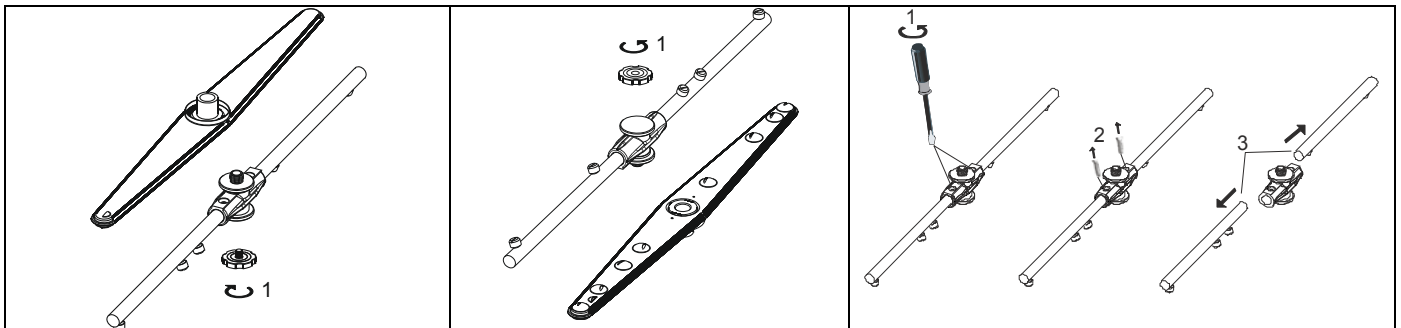

Nettoyer l'extérieur de l'appareil avec un chiffon humide et un savon neutre, puis rincer et bien sécher.

### 11.3 Arrêt prolongé

Si le lave-vaisselle n'est pas utilisé pendant une période plutôt longue, **vider le détergent et le produit de rinçage contenus dans le dispositif de distribution pour éviter toute cristallisation et tout dégât aux pompes.** Retirer les tuyaux d'aspiration situés dans les distributeurs détergent et produit de rinçage, puis les plonger dans un récipient rempli d'eau claire, faire quelques cycles de lavage et une vidange totale.

Désactiver ensuite l'interrupteur général, fermer le robinet de l'arrivée d'eau, laisser la porte entrouverte jusqu'à ce que l'intérieur soit complètement sec. Remonter les tuyaux d'aspiration détergent et produit de rinçage dans les distributeurs avant la mise en service. **Attention à ne pas les inverser** (tuyau rouge = détergent ; tuyau bleu ciel = produit de rinçage).



## 12 DÉPANNAGE

Si la vidange ne se produit pas parce que la pompe de vidange est encrassée (suite à un mauvais positionnement du filtre), procéder comme suit :

Vider le lave-vaisselle à l'aide d'un récipient et débrancher le lave-vaisselle du secteur.

Dévisser la vis **A**, décrocher la languette **B** et la soulever vers le haut.

S'assurer que le roue de la pompe de vidange, sous le cache, tourne librement et qu'il n'y a pas de saleté, calcaire ou morceaux de verre. Ne pas utiliser d'outils (tournevis, ciseaux, etc.).

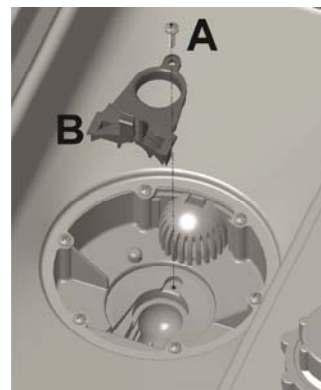

PROBLÈME	CAUSE POSSIBLE	SOLUTION
LE VOYANT <b>S1</b> NE S'ALLUME PAS	Pas de tension réseau	Contrôler le raccordement au secteur.
LE PROGRAMME DE LAVAGE NE DÉMARRE PAS	Le lave-vaisselle n'est pas encore rempli.	Attendre que le message FILL disparaisse.
	Le message CLOSE reste affiché	Si le message CLOSE reste affiché même si la porte est fermée, s'adresser au service après-vente.
LES RÉSULTATS DE LAVAGE NE SONT PAS TRÈS BONS	Les trous des bras d'aspersion sont bouchés ou saturés	Démonter, puis nettoyer les bras d'aspersion (10.2 Contrôles périodiques)
	Filtre obstrué	Lire « Nettoyage du filtre pendant la journée »
	Détergent/produit de rinçage insuffisant ou inadéquat	Contrôler le type et la quantité de détergent.
	Distribution du détergent ou du produit de rinçage insuffisante ou absente : le détergent ou le produit de rinçage n'est pas prélevé dans les distributeurs respectifs.	Le tuyau à l'intérieur de la pompe péristaltique du détergent et/ou du produit de rinçage est usé ou cassé ; le faire remplacer par le service après-vente.
	Assiettes/verres mal mis	Bien placer les assiettes/verres.
	Température de lavage basse	Contrôler la température affichée. Si elle est inférieure à 50°C, contacter le service après-vente.
	Cycle inapproprié	Augmenter la durée du cycle de lavage, et notamment en cas de saleté intense ou partiellement

		sèche.
	Gicleurs des bras d'aspersion saturés Surchauffeur avec dépôt de calcaire	- Vérifier la propreté des gicleurs et le bon fonctionnement de l'adoucisseur, le cas échéant. - Vérifier que le filtre du tuyau introduit dans le réservoir produit de rinçage n'est pas obstrué.
RINÇAGE INSUFFISANT	Produit de rinçage inadéquat ou pas bien distribué. Température de rinçage basse	Contrôler le distributeur produit de rinçage et sa conformité avec le type d'eau de ville. Vérifier la température programmée pour le surchauffeur Si le problème persiste, contacter le service après-vente.
SÉCHAGE INSUFFISANT	Produit de rinçage inadéquat ou pas bien distribué. Dureté eau supérieure à 12°dF ou grande quantité de sel dissoute	Contrôler le distributeur produit de rinçage et sa conformité avec le type d'eau de ville. Réactiver T Stop ON et/ou raccorder l'appareil à l'eau chaude. Si le problème persiste, contacter le service après-vente.
VERRES ET COUVERTS AVEC DES TACHES	Tuyau d'évacuation mal mis ou bouché en partie	Contrôler que le tuyau et l'évacuation du lave-vaisselle ne sont pas bouchés et que l'évacuation n'est pas trop haute (voir schéma de raccordement).
EAU DANS LA CUVE APRÈS LA VIDANGE	Tuyau d'évacuation mal mis ou bouché en partie.	Contrôler que le tuyau et l'évacuation du lave-vaisselle ne sont pas bouchés et que l'évacuation n'est pas trop haute (voir schéma de raccordement)

## 13 ANOMALIES AFFICHÉES À L'ÉCRAN (UTILISATEUR)

Le lave-vaisselle peut signaler plusieurs anomalies à l'écran.

Si le problème persiste après avoir éteint puis rallumé l'appareil, procéder comme suit :

**(PRENDRE TOUJOURS NOTE DE L'ERREUR SIGNALÉE POUR OPTIMISER L'INTERVENTION DU SERVICE APRÈS-VENTE)**

<b>Err01</b>	Intervention du système anti-débordement (seulement pour les modèles qui en sont équipés).	Contactez le service après-vente.
<b>Err04</b>	Anomalie de la sonde de température de la cuve	Contactez le service après-vente.
<b>Err05</b>	Anomalie remplissage d'eau dans la cuve	Contrôlez que le robinet d'alimentation eau est ouvert, vérifiez la pression dynamique d'alimentation, nettoyez le filtre à l'arrivée d'eau. Si le problème persiste, contactez le service après-vente.
<b>Err06</b>	Anomalie évacuation de l'eau (le lave-vaisselle reste plein d'eau)	Contrôlez la propreté des filtres et s'assurez que le tuyau d'évacuation n'est pas bouché, plié ou écrasé. Vérifiez qu'aucun corps étranger ne bloque la pompe de vidange (suivre les indications du point « 10.2 Contrôles périodiques »). Si le problème persiste, contactez le service après-vente.
<b>Err09</b>	Anomalie trop d'eau dans la cuve	Contactez le service après-vente.
<b>Err23</b>	Anomalie de chauffage du surchauffeur (pas chaud)	Contactez le service après-vente.
<b>Err24</b>	Anomalie sonde de température surchauffeur	Contactez le service après-vente.
<b>Err25</b>	Anomalie remplissage d'eau dans le surchauffeur	Contrôlez que le robinet d'alimentation eau est ouvert, vérifiez la pression dynamique d'alimentation, nettoyez le filtre à l'arrivée d'eau. Si le problème persiste, contactez le service après-vente.
<b>Err26</b>	Anomalie vidange du surchauffeur	Contrôlez que les gicleurs des bras d'aspersion rinçage ne sont pas obstrués. Si le problème persiste, contactez le service après-

		vente.
<b>Err27</b>	Anomalie vidange du surchauffeur - avec la cuve pleine	Contactez le service après-vente.
<b>Err28</b>	Anomalie chauffage du surchauffeur (surchauffe)	Contactez le service après-vente.

**INFORMATIONS ET ASSISTANCE SUR LES PRODUITS SMEG****LAVE-VAISSELLE PROFESSIONNELS**

Le personnel de notre bureau commercial pourra vous donner toutes les informations nécessaires sur les prix et les offres.

Notre service après-vente pourra vous donner toutes les instructions utiles au bon fonctionnement de l'appareil et vous mettre en contact avec le centre après-vente agréé le plus proche.



\* Coût maximum de la communication 14,26 centimes/min. TVA incluse sans coût de connexion depuis une ligne fixe.

Coût maximum de la communication 48 centimes/min. TVA incluse et coût de connexion maximum de 15,49 centimes. TVA incluse depuis une ligne mobile.

Pour plus d'informations sur le coût depuis une ligne mobile, veuillez contacter votre opérateur.

Notre gamme est présente sur Internet :

[www.smeg-ristorazione.com](http://www.smeg-ristorazione.com)

International customers, please contact your local SMEG distributor.

**Smeg S.p.A**

Via Leonardo da Vinci, 4 - 42016 Guastalla (Reggio Emilia)

Tél. +39 0522 8211 - Fax + 39 0522 821453

e-mail [ristorazione@smeg.it](mailto:ristorazione@smeg.it)

19.3902761.00	01/02/2012
<i>Rév. Manuel</i>	<i>Date</i>