

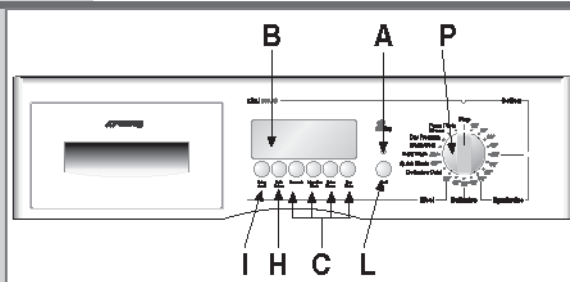

- ① IT ISTRUZIONI PER L'USO
- ② GB INSTRUCTION FOR USING
- ③ FR INSTRUCTIONS POUR L'EMPLOI
- ④ ES INSTRUCCIONES PARA EL EMPLEO



- A Voyant lumineux «Départ»
- B Afficheur
- C Touches fonctions optionnelles
- H Touche de sélection essorage
- L Touche démarrage
- I Touche retardement démarrage
- P Manette pour la sélection des programmes et des températures

UTILISATION DE LA MACHINE À LAVER



TECHNOLOGIE "EASY LOGIC"

La machine à laver le linge électronique est équipée d'un système spécial, qui reconnaît automatiquement la quantité de linge qui a été introduite, réglant en conséquence le nombre de litres d'eau à utiliser pendant le lavage et réduisant proportionnellement les temps de lavage; cela permet d'obtenir une épargne d'eau, de temps et d'énergie. Si la quantité de vêtements devant être lavés est inférieure à la charge maximum conseillée (voir tableau des caractéristiques techniques), la quantité d'eau utilisée pour le lavage diminuera dans la proportion de 2 litres environ pour chaque kg. de linge en moins. En cas de lavages à demi-charge ou inférieurs, la machine effectuera automatiquement un rinçage de moins par rapport à ceux qui sont prévus. REMARQUE: Cette fonction est active uniquement pour les programmes coton.

CYCLE DE LAVAGE:

(en exécutant ces opérations, la machine à laver le linge effectuera le cycle de lavage programmé)

1. Ouvrir le hublot.
2. Charger le linge dans le tambour et refermer soigneusement le hublot.

Attention : Il est interdit de surcharger la machine à laver. Nous déconseillons de laver des pièces qui absorbent une grande quantité d'eau, par exemple : tapis.

3. Verser dans les bacs correspondants le détergent en poudre peu moussieux et l'assouplissant pour machines à laver le linge automatiques (voir chapitre "EMPLOI DES DÉTERGENTS").
4. Fermer le compartiment des détergents en faisant attention à ce qu'il ne soit pas retiré pendant le fonctionnement de la machine à laver le linge, étant donné que l'eau pourrait sortir de celle-ci.
5. Tourner la manette de sélection des programmes (P) en choisissant le programme et la température souhaités, en fonction du type de tissu devant être lavé (voir : "TABLEAUX DES PROGRAMMES"), puis appuyer sur la touche démarrage (L) pour faire commencer le cycle.

N.B. Une fois la manette positionnée, la durée du cycle de lavage exprimée en minutes s'affiche automatiquement et diminue au fur et à mesure jusqu'à ce que le mot « FIN » ne s'affiche, indiquant la fin du programme.

6. Choisir la vitesse d'essorage souhaitée, en appuyant sur la touche (H) (voir "ESSORAGE VARIABLE").
7. Sélectionner les touches (C) avec les fonctions à utiliser (voir «FONCTIONS EN OPTION»). Le temps affiché variera selon les fonctions choisies.
8. Appuyer, si on le souhaite, sur la touche (I) (voir "RETARDEMENT DÉMARRAGE").
9. Presser le bouton (L) pour commencer le cycle de lavage (voir "BOUTON DE DÉPART").
10. Une fois le lavage terminé, amenez le sélecteur de programmes (P) sur la position arrêt.
11. Ouvrir le hublot et retirer le linge.
12. Avec les mains parfaitement sèches, débrancher la prise de la machine à laver le linge du réseau électrique.
13. Fermer le robinet d'alimentation de l'eau.



UTILISATION DE LA MACHINE À LAVER

ESSORAGE VARIABLE :

La machine dispose d'un vaste choix de programmes d'essorage qui peuvent être sélectionnés avant de démarrer le programme de lavage. Pour changer l'essorage, il suffit d'appuyer sur la touche (H) jusqu'à obtenir la valeur désirée (fig. 1) ; pour exclure l'essorage, appuyer sur la touche jusqu'à ce que « 00 » s'affiche (fig. 2).

N.B. : La vitesse maximale d'essorage varie selon le modèle et correspond à la valeur affichée. La vitesse maximale d'essorage qu'on peut sélectionner diminue en fonction du programme de lavage choisi.



fig.1



fig.2

Contrôle antidéséquilibre de la charge pendant l'essorage :

Cette machine est équipée d'un système spécial de contrôle électronique pour garantir l'équilibrage correct de la charge. Ce système, avant chaque essorage, fait en sorte que les vêtements soient répartis dans le tambour de la façon la plus uniforme possible. En cas de répartition irrégulière du linge, pour des raisons de sécurité, la vitesse d'essorage final sera réduite et, en cas de déséquilibre considérable de la charge, l'essorage ne sera pas effectué.

AFFICHEUR ET DURÉE DU CYCLE DE LAVAGE :

Pour chaque programme sélectionné au moyen de la manette (P), sur l'afficheur apparaîtra la vitesse d'essorage correspondante, la phase de lavage et la durée du cycle ; ledit temps diminuera jusqu'à arriver à zéro lorsque le programme termine ; maintenant, sur l'afficheur apparaîtra "END". À ce point, il sera possible de sortir le linge.

REMARQUE : Dans les programmes "Coton", la durée du cycle de lavage indiquée initialement par l'afficheur est purement indicative, étant donné qu'elle peut être influencée par différents facteurs, tels que : la température et la pression à l'entrée de l'eau ainsi que la quantité de linge chargée dans le tambour. Pendant le lavage, l'électronique de la machine modifiera automatiquement le temps nécessaire pour le cycle programmé en fonction de ces facteurs, obtenant ainsi la meilleure performance avec le temps le plus réduit.



AFFICHEUR ET DURÉE DU CYCLE DE LAVAGE :

La machine est équipée d'une fonction qui permet de retarder le lavage jusqu'à 16 heures maximum, chaque fois que l'on appuie sur la touche (I) sur l'afficheur apparaîtra le nombre d'heures de 1... à 16 qui s'écoulent avant que la machine commence le cycle de lavage. Après avoir appuyé sur la touche (L), la machine à laver le linge commencera automatiquement le cycle de lavage, après avoir attendu pendant le nombre d'heures programmées.



TOUCHE DÉMARRAGE :

Après avoir effectué toutes les opérations décrites aux points allant de 1 à 8 du paragraphe "CYCLE DE LAVAGE", appuyer sur cette touche et la machine à laver le linge commencera le cycle de lavage. Le voyant lumineux s'allumera après environ 2-3 secondes pour indiquer le blocage du hublot ainsi que le début du programme.



"ARRÊT" SUR LE PROGRAMMATEUR :

La fonction Arrêt sert à remettre à zéro la machine à laver le linge. Si, pour quelle que raison que ce soit, pendant un cycle de lavage, on désire le changer ou on décide d'ajouter du linge dans la machine, il suffit de mettre la manette des programmes sur la position «ARRÊT» puis de replacer la manette sur le nouveau programme désiré et d'appuyer sur la touche «DÉPART».

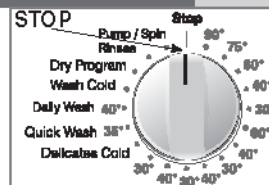

Attention!! nous conseillons d'utiliser cette fonction uniquement si cela est strictement nécessaire et seulement à condition que le programme dont il faut effectuer la remise à l'état initial soit commencé depuis 3 minutes maximum. Avant de pouvoir ouvrir le hublot après une remise à l'état initial, il faut attendre pendant 2 minutes pour son déblocage.

Si une des touches indiquées ci-dessous est sélectionnée, le symbole correspondant s'affichera. Alors que si vous vous apercevez de l'avoir sélectionnée par erreur ou que vous avez changé d'idée, appuyer à nouveau sur la touche pour désactiver l'option.

PRÉLAVAGE:

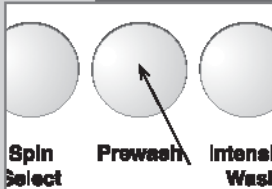

Si on presse ce bouton on aura un lavage court avec une température max. de 40 ° pour une durée de 10 min. Cette fonction peut être utilisée seulement pour les programmes "COTON" et "SYNTHÉTIQUE" et "QUOTIDIEN".



REMARQUE: Si l'on utilise cette fonction, le détergent doit être versé également dans la cuvette spécialement prévue pour le pré-lavage.

LAVAGE ÉNERGIQUE:

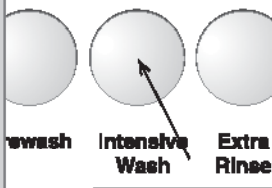

Appuyer sur cette touche pour que la machine effectue un lavage à la température sélectionnée mais pendant plus de temps.

La touche est active avec les programmes "COTON" et "SYNTHÉTIQUE".

RINÇAGE SUPPLÉMENTAIRE:

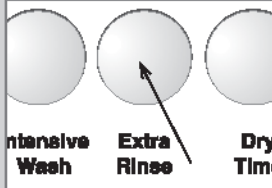

La machine à laver est construite de façon à ce que la consommation d'eau soit réduite au minimum.

Pour les zones avec de l'eau très douce, ou dans le cas où l'on note qu'il y a des déchets de détergent à la fin du cycle, en appuyant sur ce bouton la machine effectuera un rinçage supplémentaire.

SÉCHAGE:

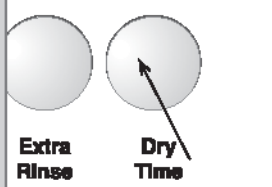

Cette touche permet de sélectionner le temps de séchage qui est visualisé sur l'afficheur.



N.B. L'utilisation des fonctions optionnelles est liée au type de programme choisi. Si la fonction n'est pas prévue sur le programme, il ne sera pas possible d'utiliser le bouton (voir: TABLEAU PROGRAMMES).

UTILISATION DE LA MACHINE À LAVER SÈCHANTE



EMPLOI DU SÉCHAGE:

Il est possible d'effectuer le séchage en continu - ce dernier entre en fonction à la fin des programmes de lavage "Coton" et "Synthétiques" - ou en modalité manuelle (par exemple, si le linge a été lavé à la main). Pour le séchage manuel, il faut toujours effectuer un essorage minimum de 800 tours/min. (voir tableau "QUANTITÉS ET TEMPS CONSEILLÉS POUR LE SÉCHAGE")

PROGRAMME DE SÉCHAGE EN CONTINU (COTON ET SYNTHÉTIQUES):

Mettre le linge dans le tambour (voir tableau "QUANTITÉS ET TEMPS CONSEILLÉS POUR LE SÉCHAGE"), sélectionner le programme de lavage souhaité, au moyen de la manette spécialement prévue, programmer les fonctions à l'aide des touches appropriées, sélectionner le séchage au moyen de la touche avec le symbole ☀, appuyer sur la touche Départ. Si on sélectionne la touche (1), les programmes de lavage et de séchage démarrent en retard.



PROGRAMME DE SÉCHAGE MANUEL :

Il est possible d'effectuer le séchage manuellement, en exécutant les opérations suivantes: Si le linge en coton ou synthétique a été lavé à l'extérieur de la machine à laver, il faut mettre le linge à l'intérieur de la machine, sélectionner le programme d'essorage, effectuer l'essorage à une vitesse qui ne soit pas inférieure à 800 tours/min., (un essorage basse vitesse fait augmenter le pourcentage d'humidité à l'intérieur des tissus); pour terminer, placer l'indicateur de la manette sur l'option séchage (voir tableau "QUANTITÉS ET TEMPS CONSEILLÉS POUR LE SÉCHAGE"), sélectionner le temps de séchage au moyen de la touche . Appuyer sur la touche Départ.



TABLEAU DES PROGRAMMES

MANETTE DES PROGRAMMES	TEMPÉRATURES DE SERVICE	ÉTIQUETAGE	TYPES DE TISSUS	Compartiments détergent	TOUCHES VALIDÉES			
					Prewash	Intensive Wash	Extra Rinse	Dry Time
COTON	90°		Tissu blanc de coton très sale, avec des taches de nature organique		●	●	●	●
COTON	75°		Pour draps, chemises, nappes, serviettes en tissu très résistant très sale		●	●	●	●
COTON *	60°		Pour chemises, nappes, serviettes en tissu résistant, sale normal		●	●	●	●
COTON	40°		Tissu blanc et de couleur résistant très sale		●	●	●	●
COTON	30°		Tissu avec des couleurs délicates, linge légèrement sale		●	●	●	●
SYNTHÉTIQUE	60°		Tissu synthétique avec des couleurs résistantes, très sale		●	●	●	●
SYNTHÉTIQUE	40°		Tissu synthétique avec des couleurs résistantes, sale normal		●	●	●	●
SYNTHÉTIQUE	30°		Tissu synthétique avec des couleurs délicates, peu sale		●	●	●	●
DÉLICAT	40°		Tissu en coton délicat, viscosé et mixtes, délicat		○	○	○	○
DÉLICAT	30°		Tissu en coton délicat, viscosé et mixtes, délicat		○	○	○	○
LAINE ***	40°		Tissu en laine lavable en machine à laver		○	○	○	○
LAINE	30°		Tissu en laine lavable en machine à laver		○	○	○	○









● FONCTION PRÉVUE ○ FONCTION PAS PRÉVUE 1 OPTIONNEL, AVEC LA TOUCHE DE PRÉLAVAGE APPUYÉE

* Programme de référence pour la classification électrique, selon la norme EN60456, à la vitesse maximale d'essorage et avec la touche lavage énergétique enfoncée.

*** Le cycle laine de cette machine à laver a été approuvé par la Woolmark pour le lavage des articles Woolmark lavables en machine, sous réserve que ces articles soient lavés conformément aux instructions mentionnées sur l'étiquette de l'article et celles indiquées par le fabricant de cette machine à laver. M0402-M0403-M0404-M0405.

TABLEAU DES PROGRAMMES

 15

MANETTE DES PROGRAMMES	TEMPÉRATURES DE SERVICE	ÉTIQUETAGE	TYPES DE TISSUS	Compartiments détergent	TOUCHES VALIDÉES			
					Prewash	Intensive Wash	Extra Rinse	Dry Time
LAINES DÉLICAT	FROID	—	Tissu en laine lavable en machine à laver		<input type="radio"/>	<input type="radio"/>	<input type="radio"/>	<input type="radio"/>
LAVAGE RAPIDE	35°		Ce programme permet de laver le linge peu sale en 35 min. à une température de 40° max.		<input type="radio"/>	<input type="radio"/>	<input type="radio"/>	<input checked="" type="radio"/>
QUOTIDIEN	40°		Tissus en coton délicat, colorés délicats, légèrement sales		<input checked="" type="radio"/>	<input type="radio"/>	<input checked="" type="radio"/>	<input checked="" type="radio"/>
LAVAGE À FROID	FROID	—	Tissu délicat		<input type="radio"/>	<input type="radio"/>	<input checked="" type="radio"/>	<input checked="" type="radio"/>
SÉCHAGE	—	—	Pour séchage manuel		<input type="radio"/>	<input type="radio"/>	<input type="radio"/>	<input checked="" type="radio"/>
RINÇAGES	—	—	Pour rincer et rafraîchir le linge		<input type="radio"/>	<input type="radio"/>	<input checked="" type="radio"/>	<input checked="" type="radio"/>
VIDAGE ET ESSORAGE	—	—	Vidage et essorage final		<input type="radio"/>	<input type="radio"/>	<input type="radio"/>	<input checked="" type="radio"/>

● FONCTION PRÉVUE ○ FONCTION PAS PRÉVUE 1 OPTIONNEL, AVEC LA TOUCHE DE PRÉLAVAGE APPUÏÉE

CARACTÉRISTIQUES TECHNIQUES

MODELÈ	LSE148AS	
Dimensions:	Largeur cm.:	59.5
	Hauteur cm.:	85.0
	Profondeur cm.:	57.0
Charge maximum conseillée pendant le lavage:		8,0 Kg
		4,0 Kg
		2,0 Kg
Essorage: (rpm)	1200	
Pression de l'eau:	min. 0,05 MPa - max. 1 MPa	
Puissance max. absorbée / Branchement électrique:	voir plaquette des caractéristiques	

QUANTITÉS ET TEMPS CONSEILLÉS POUR LE SÉCHAGE

Coton	Max Kg. 5.0	160' - 180' à ranger
Coton	Max Kg. 5.0	140' - 150' à repasser
Synthétiques	Max Kg. 2.5	120' - 140' à ranger
Synthétiques	Max Kg. 2.5	90' - 110' à repasser

Les temps conseillés sont uniquement indicatifs, étant donné que ceux-ci sont liés aux types de tissus et à l'expérience de l'utilisateur.

Pour un lavage avec la charge maximum de linge, le séchage doit être effectué en deux phases, avec la moitié de la charge.

- ▼ Cet appareil est une machine à laver le linge destinée à un usage domestique ; tout autre emploi doit être considéré comme impropre et, par conséquent, dangereux.
- ▼ Toute modification ou tentative d'altération de l'appareil peut être dangereuse pour l'utilisateur et risque d'endommager la machine.
- ▼ Étant donné le poids important de la machine, respecter des normes particulières de sécurité, pendant tout déplacement de celle-ci.
- ▼ Ne jamais laisser d'enfants utiliser la machine sans surveillance.
- ▼ Toute modification de l'installation hydraulique ou électrique doit être effectuée par des techniciens autorisés.
- ▼ Lors du positionnement de l'appareil, s'assurer que le câble d'alimentation n'est ni plié ni écrasé et qu'il est accessible pour toute intervention.
- ▼ Avant la mise en service de la machine, retirer tout l'emballage et le blocage utilisé pour le transport (vis de sécurité). Dans le cas contraire, votre machine et votre pièce d'habitation pourraient être sérieusement endommagées.
- ▼ En cas d'installation de l'appareil sur une surface de moquette, s'assurer que l'air circule librement entre la machine à laver et le sol.
- ▼ Ne pas surcharger la machine.
- ▼ Pendant le fonctionnement de l'appareil, éviter le contact avec l'eau sortant du tuyau d'évacuation, la température de celle-ci pourrait être élevée ; de plus, éviter le contact avec le verre du hublot car il a tendance à se réchauffer pendant le lavage.
- ▼ Laver exclusivement des tissus destinés au lavage en machine. En cas de doutes, il est possible de contrôler les indications du fabricant reportées sur les étiquettes des vêtements (voir «Symboles pour le traitement des vêtements»).
- ▼ Avant d'introduire les vêtements dans la machine, contrôler que toutes les poches soient parfaitement vides. Les objets durs et pointus, comme par exemple, les pièces de monnaie, épingles, clous, vis ou cailloux sont susceptibles de provoquer de graves dommages.
- ▼ Ne pas laver à la machine les vêtements tachés de substances contenant de l'essence. En cas d'utilisation de produits vaporisés pour éliminer les taches, attendre l'évaporation totale des dites substances de la surface des tissus avant d'introduire les vêtements dans la machine à laver le linge.
- ▼ Ne pas utiliser de détergents destinés au lavage à la main, car on risque d'occasionner une mousse trop abondante et d'endommager les parties internes de la machine.
- ▼ Après avoir terminé le lavage de tapis, couvertures ou de tout autre tissu à fibres longues, ne pas oublier de contrôler le filtre et de le nettoyer, si nécessaire.
- ▼ Il est conseillé de laisser le hublot ouvert après la fin du cycle de lavage.
- ▼ Ne jamais effectuer de réparations soi-même



Ne pas brancher ou débrancher la fiche de la prise électrique avec les mains mouillées.

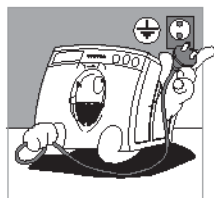

La machine à laver le linge doit être branchée à une prise de courant équipée d'une fiche terre conforme aux exigences de sécurité.



Ne pas utiliser de rallonges ou de prises multiples pour le raccordement électrique de la machine.



Ne pas exposer l'appareil aux agents atmosphériques.

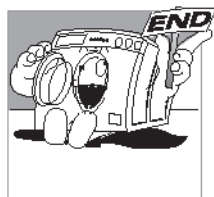

L'ouverture de la machine est possible uniquement lorsque le voyant ou l'afficheur indique la fin du cycle. Pour certains modèles, cette situation est signalée par le clignotement de la touche départ.



Lors de la révision ou du nettoyage de l'appareil, ne pas oublier de le débrancher de la prise de courant.

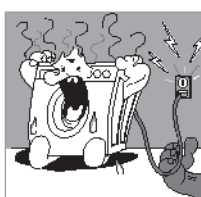

Le débranchement de la machine à laver le linge s'effectue directement de la prise de courant ; ne tirer en aucun cas sur le câble électrique pour débrancher l'appareil.

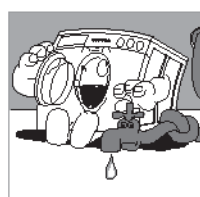

Après chaque lavage, il est conseillé de débrancher l'appareil et de fermer le robinet d'arrivée d'eau.



ou par des personnes non professionnelles car elles pourraient endommager gravement l'appareil et entraîner l'annulation de la garantie.

- ▼ Les réparations de l'appareil doivent être

confiées exclusivement au personnel des centres de service après-vente. Pour les réparations, seules les pièces détachées d'origine doivent être utilisées.

UNIQUEMENT POUR LES MACHINES À LAVER SÉCHANTES :

- ▼ Ne pas sécher de linge ayant été lavé ou détaché avec des produits chimiques.
- ▼ Ne pas sécher de linge taché d'huile de cuisine, pétrole, acétone, essence, kérosène, détachant, térébenthine et cire.
- ▼ Éliminer ces substances avec un lavage à l'eau chaude en utilisant une grande dose de détergent avant de charger le linge dans le séchoir.

- ▼ Ne pas sécher d'objets en caoutchouc-mousse et latex, ne pas sécher d'imperméables, de tissus imperméabilisés, de matelas en caoutchouc, d'objets moulés, de vêtements ou coussins rembourrés de caoutchouc-mousse car toutes ces matières pourraient fondre et endommager le reste du linge ou l'appareil.

Cet appareil porte le symbole du recyclage conformément à la directive européenne 2002/96/CE relative aux déchets d'équipements électriques et électroniques (DEEE). En procédant correctement à la mise au rebut de cet appareil, l'utilisateur contribue à éviter toute conséquence néfaste pour l'environnement et la santé de l'homme.

Le symbole  présent sur l'appareil ou sur la documentation qui l'accompagne indique que ce produit ne peut en aucun cas être traité comme déchet ménager. Il doit par conséquent être remis à un centre de collecte des déchets chargé du recyclage des équipements électriques et électroniques. Il faut donc s'en débarrasser selon les normes locales relatives au traitement des déchets. Pour toute autre information relative au traitement, à la récupération et au recyclage de ce produit, contacter le service local concerné, le service de collecte des déchets ménagers ou le magasin où le produit a été acheté.

LE FABRICANT DÉCLINE TOUTE RESPONSABILITÉ EN CAS D'ACCIDENTS PROVOQUÉS PAR LE NON-RESPECT DES NORMES DE SÉCURITÉ ET DES INSTRUCTIONS D'UTILISATION.

DESCRIPTION DE LA MACHINE



La machine à laver le linge est un appareil électroménager en mesure de laver tout type de tissu au moment désiré.

- ▼ La structure a été réalisée en panneaux de tôle traités et vernis de façon à ce que ses qualités esthétiques puissent rester inchangées au cours du temps.
- ▼ Le moteur et toutes les pièces en mouvement ont été conçus et réalisés de façon à ce que la machine soit extrêmement silencieuse.
- ▼ Le tambour en acier inoxydable est ample et facilement accessible, afin de garantir une meilleure qualité du lavage et une plus longue durée de vie du linge.
- ▼ Le tableau des commandes permet d'utiliser aisément tous les types de lavage et de séchage souhaités (voir tableau des commandes

et tableau de sélection des programmes).

- ▼ Le hublot très ample facilite les opérations de chargement et de déchargement du linge.
- ▼ Une recherche constante en termes d'équilibre des masses en mouvement de la part des techniciens permet une très grande stabilité de l'appareil.

- A - Hublot
- B - Filtre
- C - Pieds réglables
- D - Couvercle supérieur
- E - Tambour
- F - Tableau des commandes
- G - Tiroir détergent

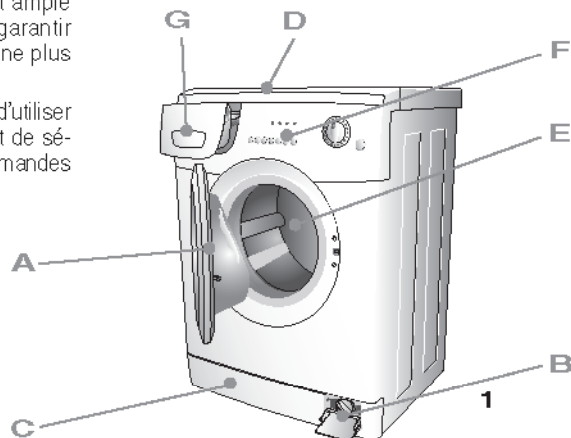

**Cher client,**

Nous vous remercions d'avoir choisi l'un de nos produits.

Nous vous invitons à lire attentivement les instructions d'utilisation avant de brancher et de mettre en service la machine.

La connaissance des principes de fonctionnement vous permettra d'utiliser l'appareil correctement et en toute sécurité. Ces instructions comportent un grand nombre d'indications utiles au bon fonctionnement de votre machine à laver ainsi que des détails techniques la concernant qui vous aideront à optimiser son utilisation.

En cas de vente ou de cession de l'appareil, la notice d'emploi doit impérativement être remise au nouvel utilisateur. l'emploi.

SOMMAIRE

	NOTES ET CONSEILS POUR L'UTILISATEUR	26-27
	DESCRIPTION DE LA MACHINE	27
	INSTALLATION DE LA MACHINE	28-30
	• Suppression de l'emballage et déblocage de la machine	28
	• Mise à niveau de la machine à laver	28
	• Raccordements à l'eau	29
	• Branchement électrique	30
	UTILISATION DE LA MACHINE	30-32
	• Avertissements avant utilisation	30
	• Utilisation des détergents	31
	• Comment éliminer certains types de taches	32
	• Symboles internationaux pour le traitement des vêtements	32
	ENTRETIEN	33-34
	• Nettoyage de la machine à laver	33
	• Nettoyage du filtre	33
	• Résolution des problèmes	34

MODÈLE:

NUMÉRO DE FABRICATION:

DATE D'ACHAT:



INSTALLATION DE LA MACHINE (EN FONCTION DU MODÈLE)

L'installation doit être effectuée par un technicien qualifié, conformément aux instructions fournies par le constructeur, une installation incorrecte pouvant causer des dommages aux personnes et aux choses.

Il est possible d'installer la machine en tout lieu, à condition que la température ambiante ne soit pas inférieure à 3°C et que les câbles ou tuyaux qui se trouvent à l'arrière de la machine ne soient pas écrasés.

ATTENTION!!! : La version machine à laver séchante ne doit pas être installée derrière une porte fermant à clé, une porte coulissante ou une porte avec charnière du côté opposé au côté de la machine à laver séchante.

Pour des raisons de transport, le groupe oscillant de la machine est bloqué par 4 entretoises avec vis. Avant de mettre la machine en fonction, retirer les entretoises et les vis de blocage, récupérer les vis et les entretoises pour tout déplacement éventuel de la machine.

Boucher les trous au moyen des bouchons spéciaux fournis à cet effet que vous trouverez à l'intérieur du sachet contenant les documents.

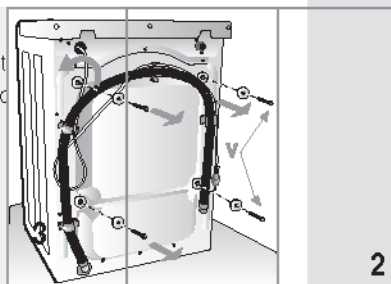

2

Pour des raisons de transport, le groupe oscillant de la machine est bloqué par 4 entretoises avec vis. Avant de mettre la machine en fonction, retirer les entretoises et les vis de blocage, récupérer les vis et les entretoises pour tout déplacement éventuel de la machine.

Boucher les trous au moyen des bouchons spéciaux fournis à cet effet que vous trouverez à l'intérieur du sachet contenant les documents.

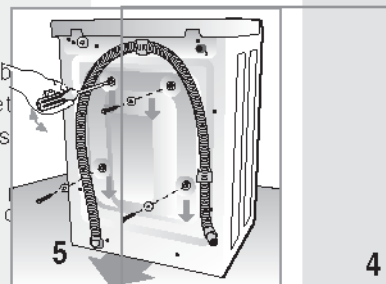

4

MISE À NIVEAU DE LA MACHINE À LAVER LE LINGE

Après avoir choisi l'emplacement approprié, régler correctement le plan de la machine à l'aide des pieds réglables (Fig. 6). Faire particulièrement attention au choix du positionnement, à la mise à niveau de l'appareil et à la sécurité des contre-écrous.

Une mauvaise mise à niveau de la machine pourrait la rendre instable et générer du bruit pendant son fonctionnement, provoquant ainsi des dommages.

En cas de positionnement de la machine sur une surface de moquette, s'assurer que l'air circule librement entre la machine à laver le linge et le sol.

Il est déconseillé d'installer la machine dans des locaux où la température pourrait descendre au-dessous de 0°C.

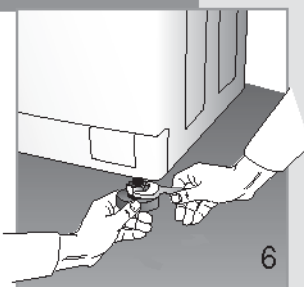

6

RACCORDEMENTS À L'EAU

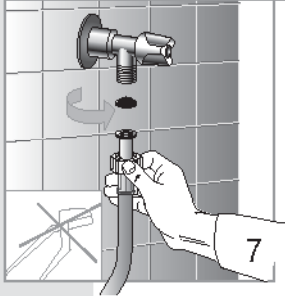

- ▼ La pression du réseau hydraulique doit être comprise entre 0,05 et 1,00 MPa (0,5 - 10 bars.)
- ▼ Avant d'effectuer la connexion, ouvrir le robinet, et faire couler une certaine quantité d'eau pour éliminer toute trace d'impuretés dans les tuyaux, telles que sable et rouille (cette opération est extrêmement importante si la machine à laver le linge est restée inutilisée pendant une longue période ou si elle est raccordée à une nouvelle conduite d'eau).
- ▼ Le tuyau d'arrivée d'eau doit être connecté à la vanne d'alimentation en eau froide avec embout fileté de 3/4».

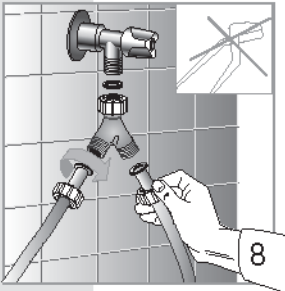

N.B. Dans les machines à laver le linge électroniques équipées de double électrovanne (eau chaude et froide), connecter le tuyau rouge au robinet de l'eau chaude et l'autre tuyau au robinet de l'eau froide. En cas d'impossibilité d'utilisation d'un robinet d'eau chaude, les deux tuyaux devront être connectés à celui de l'eau froide, grâce au raccord prévu à cet effet, fourni avec la machine (voir fig. 8)

- ▼ Visser le tuyau d'alimentation sur la machine à laver le linge (fig. 9).

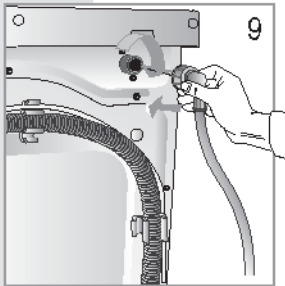

N.B. La machine à laver le linge et la machine à laver séchante de type à condensation destinées à être branchées sur le réseau hydraulique doivent être connectées au moyen du kit de tuyaux neufs fourni avec la machine ; ne pas ré-utiliser les anciens tuyaux.

- ▼ Pendant le lavage, la vanne d'alimentation de l'eau doit être totalement ouverte.

- ▼ Le tuyau de vidange de l'eau doit être à une hauteur comprise entre 60 cm et 90 cm (fig. 10).

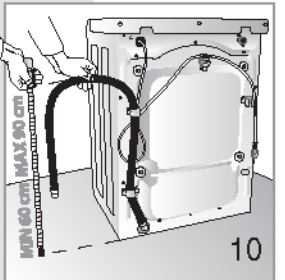

- ▼ En cas de vidange directe de l'eau dans une conduite d'évacuation, l'extrémité libre du tuyau de la machine devra être insérée dans une conduite ayant un diamètre interne supérieur à 40 mm.

- ▼ Il est important de ne pas connecter hermétiquement le tuyau de la machine à la conduite d'évacuation, pour éviter de remplir le siphon d'air et, par conséquent, de provoquer la sortie de l'eau.

- ▼ En cas d'évacuation de l'eau dans un lavabo ou dans une autre zone d'évacuation, l'extrémité libre du tuyau doit être préalablement renforcée, au niveau du point de pliage, avec un crochet approprié, fourni avec la machine. Ensuite, placer le tuyau sur le bord du lavabo et fixer le crochet de façon à ce que le tuyau ne tombe pas (fig. 11). L'écoulement du lavabo doit être propre, afin que l'eau puisse être évacuée librement.





INSTALLATION DE LA MACHINE

BRANCHEMENT ÉLECTRIQUE

- ▼ S'assurer que la tension électrique, indiquée dans les données techniques de la plaquette placée sur le côté interne du volet filtre, corresponde à celle du réseau électrique (fig. 12).
- ▼ Le disjoncteur différentiel, les câbles électriques et la prise de courant doivent être en mesure de supporter la charge maximale indiquée sur la plaquette.
- ▼ Après l'installation, l'accès à l'alimentation du secteur doit être garanti par un interrupteur omnipolaire.
- ▼ La machine doit être branchée à une prise de courant équipée d'une fiche terre. Dans le cas contraire, le fabricant décline toute responsabilité quant aux éventuels accidents (fig. 13).
- ▼ En cas de non fonctionnement de la prise dans laquelle la fiche est insérée, ou de présence d'une prise non appropriée, veuillez la faire remplacer par un électricien qualifié.
- ▼ Ne jamais brancher la machine à laver le linge au réseau par le biais d'éléments indirects tels que rallonges et prises multiples.
- ▼ Pendant l'entretien, déconnecter la fiche de la machine à laver de la source de courant.
- ▼ Ne pas brancher ou débrancher la fiche de la source de courant avec les mains mouillées.
- ▼ En cas d'endommagement du câble d'alimentation, contacter le centre de service après-vente technique spécialisé.
- ▼ La prise de courant ne doit pas être placée derrière la machine à laver mais dans un endroit facilement accessible en cas d'urgence.

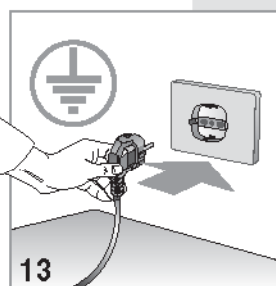
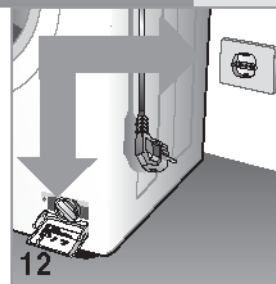

UTILISATION DE LA MACHINE À LAVER LE LINGE

UTILISATION DES DÉTERGENTS

Attention : Avant le premier lavage du linge, il est souhaitable d'effectuer un cycle de lavage rapide, sans linge.

Cette opération permet de vérifier le bon fonctionnement de la machine à laver le linge et de nettoyer le tambour.

Lors de chaque lavage, veuillez :

- ▼ vous assurer que les raccordements hydrauliques sont corrects, que le tuyau d'évacuation est positionné correctement (voir raccordements à l'eau) et que le robinet est ouvert (fig. 14).
- ▼ introduire, avec les mains parfaitement sèches, la fiche dans la prise de courant.
- ▼ partager le linge en fonction du type de tissu (voir étiquetage des vêtements).
- ▼ contrôler que les poches des vêtements ne contiennent aucun objet susceptible d'endommager le linge, la machine ou le filtre.

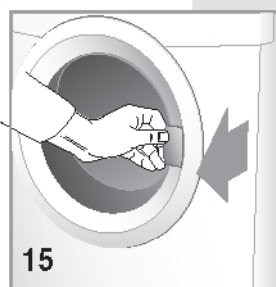
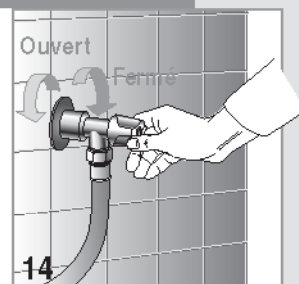

UTILISATION DES DÉTERGENTS

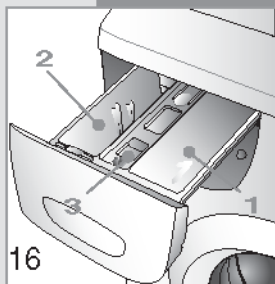

La machine à laver le linge est équipée d'un tiroir à produits à trois compartiments.

- 1** compartiment destiné au détergent en poudre pour le prélavage ou pour le trempage (1) ;
- 2** compartiment destiné au détergent en poudre pour le lavage normal (2) ;
-  compartiment destiné à l'adoucissant (3).

Utiliser un détergent peu moussant et un adoucissant (si nécessaire) destiné aux machines à laver automatiques. Pour les dosages, suivre les indications reportées sur l'emballage.



N.B. Des quantités trop élevées de détergent peuvent générer une mousse trop abondante et occasionner de mauvais résultats de lavage.

Des quantités trop faibles peuvent donner lieu à des résultats de lavage insatisfaisants.

N.B. Ne pas introduire de détergent dans le compartiment prévu pour l'adoucissant lors du remplissage du tiroir à produits ; en effet, dans ce cas le rinçage se ferait avec de la mousse et les tissus seraient tachés de blanc. Dans le sens inverse, en cas d'introduction d'adoucissant dans le compartiment du détergent, l'efficacité de ce dernier serait réduite.

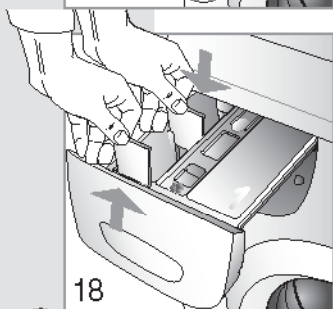

N.B. En cas d'utilisation de détergent liquide (recommandé pour les programmes sans prélavage), suivre les indications suivantes : extraire la cloison qui se trouve dans le tiroir devant le compartiment 2 et l'insérer dans les guides spéciales vers le centre de ce même compartiment.

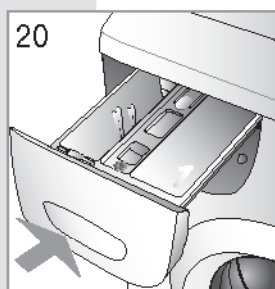
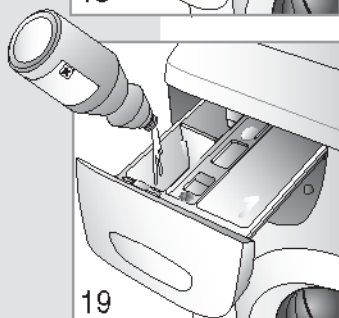

- ▼ fermer le tiroir à produits avant de commencer le lavage.

Attention ! Ne pas ouvrir le tiroir à produits pendant le fonctionnement de la machine au risque de faire sortir de l'eau.



COMMENT ÉLIMINER CERTAINES TACHES

Il existe des taches qui ne peuvent pas être éliminées des vêtements avec un simple lavage en machine. Avant de laver à la main tout type de taches, effectuer un essai sur une partie peu visible du vêtement, en allant de la partie externe de la tache vers le milieu de celle-ci, afin d'éviter la formation d'auréoles. Voici indiqués ci-après différents moyens d'éliminer les taches.

- ▼ **Cire** : Gratter la cire avec une lame non tranchante, de façon à ne pas endommager le tissu, puis repasser le tissu en interposant une feuille de papier absorbant entre le fer à repasser et le vêtement taché.
- ▼ **Stylo à bille et feutres** : tamponner à l'aide d'un chiffon doux imbibé d'alcool éthylique. Veiller à ne pas élargir la tache.
- ▼ **Humidité et moisissure** : si le tissu supporte bien l'utilisation de l'eau de Javel, effectuer le cycle de lavage en ajoutant l'eau de Javel. Dans le cas contraire, il faut mouiller la partie sale avec de l'eau oxygénée à 10 volumes puis laisser agir pendant 10 ou 15 minutes.
- ▼ **Brûlures légères de fer à repasser** : suivre les instructions indiquées pour la moisissure et l'humidité.
- ▼ **Rouille** : utiliser des produits antirouille en suivant attentivement les indications reportées par le fabricant sur l'emballage.
- ▼ **Chewing-gum** : traiter le tissu avec des glaçons, frotter le plus possible, puis passer un chiffon en coton imbibé d'acétone.
- ▼ **Vernis** : ne jamais laisser sécher le vernis.
- ▼ **Rouge à lèvres** : les taches sur le coton ou sur la laine peuvent être éliminées en tamponnant le tissu avec un chiffon imbibé d'éther. Pour la soie en revanche, utiliser du trichloréthylène.
- ▼ **Vernis à ongles** : poser le côté taché du vêtement sur une feuille de papier absorbant puis humecter le revers du tissu avec de l'acétone, en prenant soin de changer fréquemment la feuille de papier absorbant qui se trouve sous la tache. Répéter cette opération jusqu'à ce que la tache soit totalement éliminée.
- ▼ **Cambouis ou goudron** : étaler sur la tache un peu de beurre frais, laisser reposer puis laver avec de l'essence de térébenthine.
- ▼ **Herbe** : savonner délicatement, traiter avec un produit à base d'eau de Javel diluée. Pour les tissus en laine, l'alcool à 90% peut également donner de bons résultats.
- ▼ **Sang** : mettre le tissu à tremper dans l'eau froide avec du sel, puis laver avec du savon pour lessive.

SYMBOLES INTERNATIONAUX POUR LE TRAITEMENT DES VÊTEMENTS

Avant de mettre les vêtements dans la machine à laver et de sélectionner le programme correspondant, il est conseillé d'examiner les symboles reportés sur les étiquettes du fabricant. Le tableau ci-après peut se révéler utile pour la lecture des symboles.

	Lavage normal		Repasser jusqu'à 200° max.		Séchage avec vêtement suspendu
	Lavage délicat		Repasser jusqu'à 150° max.		Faire sécher accroché
	Laver à 95°C max.		Repasser jusqu'à 100° max.		Séchage sur portemanteau
	Laver à 60°C max.		Ne pas repasser		Sécher dans une machine sèche-linge à température normale
	Laver à 40°C max.		Nettoyage à sec avec solvant		Sécher dans une machine sèche-linge à température réduite
	Laver à 30°C max.		Nettoyage à sec exclusivement avec essence, alcool pur et R113		Ne pas sécher au moyen d'une machine sèche-linge
	Laver à la main		Nettoyage à sec exclusivement avec perchlorate éthylique, essence, alcool pur, R111 et R113.		
	Ne pas laver avec eau				
	Blanchissage à l'eau froide				
	Ne pas blanchir		Séchage avec vêtement étendu		



RÉSOLUTION DES PROBLÈMES

En cas de non fonctionnement de la machine, il est conseillé de vérifier la liste des causes suivante avant de contacter le service après-vente agréé. Pour certains modèles, les anomalies sont mises en évidence par un code en fin de cycle.

Code :	E:00	Effectuer les contrôles indiqués dans le paragraphe marqué *
	E:00	Effectuer les contrôles indiqués dans le paragraphe marqué **
	E:02	Anomalie technique « Contacter le Service Après-Vente »
	E:03	Anomalie technique « Contacter le Service Après-Vente »

La machine à laver le linge ne fonctionne pas (les voyants de contrôle ne sont pas allumés) (Afficheur éteint)

• Vérifier les points suivants :

- 1) Le réseau électrique est alimenté
- 2) La fiche est insérée correctement dans la prise de courant
- 3) La touche Marche/Arrêt est enfoncée ou, si elle n'est pas prévue, le sélecteur des programmes est positionné sur un programme.

La machine à laver le linge ne fonctionne pas (les voyants de contrôle sont allumés) (Afficheur allumé)*

• Vérifier les points suivants :

- 1) Un programme a été sélectionné
- 2) Le hublot est fermé correctement
- 3) La touche «Départ» a été appuyée (uniquement pour les modèles électroniques)
- 4) Vérifier les indications suivantes «La machine ne charge pas l'eau»

La machine ne charge pas l'eau*

• Contrôler que :

- 1) Il y a de l'eau dans les conduites.
- 2) Le tuyau de vidange est branché à la machine à laver le linge
- 3) Le robinet d'alimentation de l'eau est ouvert
- 4) Le filtre n'est pas obstrué. Si nécessaire, effectuer le nettoyage de celui-ci, en débranchant l'appareil du réseau électrique.

La machine à laver le linge charge et décharge de l'eau continuellement**:

• Contrôler que :

- 1) Le tuyau de vidange se trouve à la bonne hauteur (60-90 cm.)
- 2) L'extrémité du tuyau de vidange n'est pas immergée dans l'eau

La machine à laver le linge n'effectue ni la vidange de l'eau ni l'essorage**:

• Contrôler que :

- 1) Le tuyau de vidange est branché correctement
- 2) Le tuyau de vidange n'est pas plié
- 3) Le filtre de vidange n'est pas obstrué
- 4) La fonction de suppression de l'essorage n'a pas été sélectionnée
- 5) La fonction « arrêt cuve pleine » n'a pas été sélectionnée.

La machine vibre et fait du bruit

• Vérifier les points suivants :

- 1) Toutes les protections pour le transport ont été retirées.
- 2) La machine à laver le linge est parfaitement de niveau
- 3) Le linge volumineux tel que les draps, les nappes, etc. n'est pas concentré dans une seule partie du tambour

Le hublot ne s'ouvre pas

• Vérifier les points suivants :

- 1) Le cycle de lavage est terminé.
- 2) La fonction « arrêt cuve pleine » n'a pas été sélectionnée (automatique pour certains modèles).

L'essorage du linge est insuffisant

• Vérifier les points suivants :

- 1) Le linge a été réparti de façon uniforme dans le tambour
- 2) Une vitesse d'essorage correcte a été choisie

La machine à laver le linge se bloque pendant le lavage

• Vérifier les points suivants :

- 1) Le courant n'est pas coupé

Une quantité excessive de détergent reste dans le compartiment

• Vérifier les points suivants :

- 1) Le robinet d'alimentation de l'eau est ouvert
- 2) Le filtre qui se trouve entre le robinet et le tuyau d'alimentation est propre

Après le lavage, le linge n'est pas propre

• Vérifier les points suivants :

- 1) Le tambour n'a pas été chargé excessivement
- 2) Une quantité correcte de détergent a été utilisée
- 3) Un programme de lavage approprié a été choisi.

Le linge a rétréci ou bien a déteint

Vérifier les points suivants :

- 1) Un programme de lavage correct a été choisi
- 2) Une température de lavage correcte a été sélectionnée

La machine à laver le linge n'effectue pas le séchage (uniquement pour les modèles de machines à laver séchantes)

• Vérifier les points suivants :

- 1) Le robinet d'alimentation de l'eau est ouvert
- 2) Le filtre de vidange est propre
- 3) La machine à laver est en marche (voyant de contrôle ou afficheur allumé)
- 4) Le programme de séchage est sélectionné
- 5) Le temps de séchage a été programmé

Si, après vérification des points ci-dessus, l'appareil ne fonctionne toujours pas correctement, signaler le défaut au centre de service après-vente agréé le plus proche.

Merci de bien vouloir communiquer le modèle, le numéro de fabrication et le type de panne. Les données relatives à l'appareil sont reportées dans le tableau d'information qui se trouve sur le volet du filtre.

Ces informations permettent à l'opérateur du service après-vente de se procurer les pièces de rechange nécessaires et garantissent donc une exécution rapide et efficace de la réparation.

NETTOYAGE DE LA MACHINE À LAVER LE LINGE

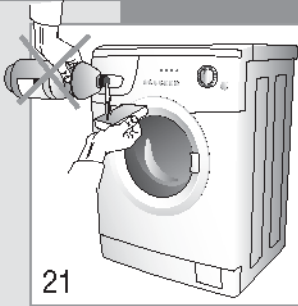

21

La machine à laver a été conçue afin de réduire au minimum l'entretien. Il est toutefois important de ne pas oublier de la nettoyer régulièrement.

Avant le nettoyage, s'assurer que l'appareil n'est plus branché au réseau électrique et que l'alimentation de l'eau est fermée. La structure externe et les parties en plastique de la machine doivent être nettoyées uniquement au moyen d'un chiffon doux humide.

ATTENTION !! Pour le nettoyage de la machine, ne jamais utiliser de substances chimiques, produits abrasifs, alcool, savon, essence ou tout autre type de solvant, au risque d'endommager la machine. (fig.21)



22

Après avoir terminé le lavage, laisser le hublot ouvert pendant un long moment, afin que les parties en caoutchouc puissent sécher.

Laver périodiquement les compartiments des détergents. Dans ce but, sortir le tiroir à produits et rincer ce dernier sous l'eau courante (fig.22). Puis le remettre en place.

COMMENT SORTIR LE TIROIR À PRODUITS



23

- ▼ ouvrir le tiroir à produits ;
- ▼ appuyer avec la main droite sur l'inscription «PUSH» et, avec l'autre main, enlever le tiroir en le tirant vers soi. (fig. 23)

NETTOYAGE DU FILTRE

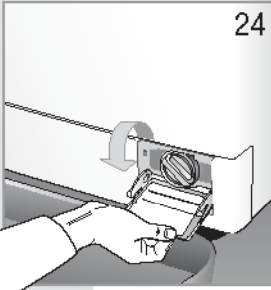

24

ATTENTION !! Avant de commencer les opérations décrites ci-dessous, s'assurer que la machine est vide. Ne pas retirer le filtre pendant le fonctionnement de la machine ou lorsque cette dernière est pleine d'eau.

Mettre un chiffon sous le filtre ou bien un récipient plat pour recueillir l'eau qui est restée à l'intérieur. Ouvrir le volet du filtre, dévisser et retirer ce dernier en le tournant vers la gauche (fig.24/25).

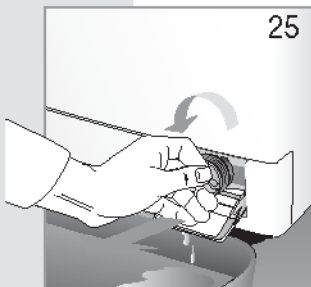

25

Le filtre doit être nettoyé périodiquement.

Rincer le filtre à l'eau courante et éliminer toute trace de résidus. Revisser le filtre vers la droite, en s'assurant qu'il est fermé hermétiquement.

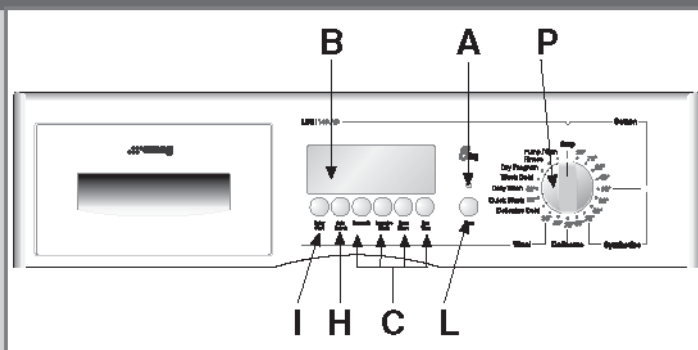

- A Voyant lumineux «Départ»
- B Afficheur
- C Touches fonctions optionnelles
- H Touche de sélection essorage
- L Touche démarrage
- I Touche retardement démarrage
- P Manette pour la sélection des programmes et des températures

UTILISATION DE LA MACHINE À LAVER

TECHNOLOGIE "EASY LOGIC"

La machine à laver le linge électronique est équipée d'un système spécial, qui reconnaît automatiquement la quantité de linge qui a été introduite, réglant en conséquence le nombre de litres d'eau à utiliser pendant le lavage et réduisant proportionnellement les temps de lavage; cela permet d'obtenir une épargne d'eau, de temps et d'énergie. Si la quantité de vêtements devant être lavés est inférieure à la charge maximum conseillée (voir tableau des caractéristiques techniques), la quantité d'eau utilisée pour le lavage diminuera dans la proportion de 2 litres environ pour chaque kg. de linge en moins. En cas de lavages à demi-charge ou inférieurs, la machine effectuera automatiquement un rinçage de moins par rapport à ceux qui sont prévus. REMARQUE: Cette fonction est active uniquement pour les programmes coton.

CYCLE DE LAVAGE:

(en exécutant ces opérations, la machine à laver le linge effectuera le cycle de lavage programmé)

1. Ouvrir le hublot.
2. Charger le linge dans le tambour et refermer soigneusement le hublot.

Attention : Il est interdit de surcharger la machine à laver. Nous déconseillons de laver des pièces qui absorbent une grande quantité d'eau, par exemple : tapis.

3. Verser dans les bacs correspondants le détergent en poudre peu moussieux et l'assouplissant pour machines à laver le linge automatiques (voir chapitre "EMPLOI DES DÉTERGENTS").
4. Fermer le compartiment des détergents en faisant attention à ce qu'il ne soit pas retiré pendant le fonctionnement de la machine à laver le linge, étant donné que l'eau pourrait sortir de celle-ci.
5. Tourner la manette de sélection des programmes (P) en choisissant le programme et la température souhaités, en fonction du type de tissu devant être lavé (voir : "TABLEAUX DES PROGRAMMES"), puis appuyer sur la touche démarrage (L) pour faire commencer le cycle.

N.B. Une fois la manette positionnée, la durée du cycle de lavage exprimée en minutes s'affiche automatiquement et diminue au fur et à mesure jusqu'à ce que le mot « FIN » ne s'affiche, indiquant la fin du programme.

6. Choisir la vitesse d'essorage souhaitée, en appuyant sur la touche (H) (voir "ESSORAGE VARIABLE").
7. Sélectionner les touches (C) avec les fonctions à utiliser (voir «FONCTIONS EN OPTION»). Le temps affiché variera selon les fonctions choisies.
8. Appuyer, si on le souhaite, sur la touche (I) (voir "RETARDEMENT DÉMARRAGE").
9. Presser le bouton (L) pour commencer le cycle de lavage (voir "BOUTON DE DÉPART").
10. Une fois le lavage terminé, amenez le sélecteur de programmes (P) sur la position arrêt.
11. Ouvrir le hublot et retirer le linge.
12. Avec les mains parfaitement sèches, débrancher la prise de la machine à laver le linge du réseau électrique.
13. Fermer le robinet d'alimentation de l'eau.



ESSORAGE VARIABLE :

La machine dispose d'un vaste choix de programmes d'essorage qui peuvent être sélectionnés avant de démarrer le programme de lavage. Pour changer l'essorage, il suffit d'appuyer sur la touche (H) jusqu'à obtenir la valeur désirée (fig. 1) ; pour exclure l'essorage, appuyer sur la touche jusqu'à ce que « 00 » s'affiche (fig. 2).

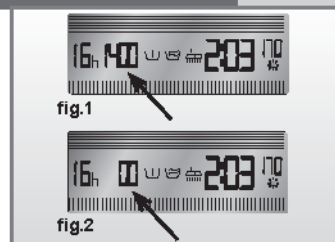

N.B. : La vitesse maximale d'essorage varie selon le modèle et correspond à la valeur affichée. La vitesse maximale d'essorage qu'on peut sélectionner diminue en fonction du programme de lavage choisi.

Contrôle antidéséquilibre de la charge pendant l'essorage:

Cette machine est équipée d'un système spécial de contrôle électronique pour garantir l'équilibrage correct de la charge. Ce système, avant chaque essorage, fait en sorte que les vêtements soient répartis dans le tambour de la façon la plus uniforme possible. En cas de répartition irrégulière du linge, pour des raisons de sécurité, la vitesse d'essorage final sera réduite et, en cas de déséquilibre considérable de la charge, l'essorage ne sera pas effectué.

AFFICHEUR ET DURÉE DU CYCLE DE LAVAGE :

Pour chaque programme sélectionné au moyen de la manette (P), sur l'afficheur apparaîtra la vitesse d'essorage correspondante, la phase de lavage et la durée du cycle ; ledit temps diminuera jusqu'à arriver à zéro lorsque le programme termine ; maintenant, sur l'afficheur apparaîtra "END". À ce point, il sera possible de sortir le linge.

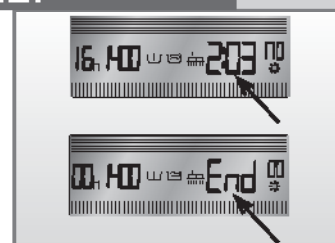

REMARQUE: Dans les programmes "Coton", la durée du cycle de lavage indiquée initialement par l'afficheur est purement indicative, étant donné qu'elle peut être influencée par différents facteurs, tels que : la température et la pression à l'entrée de l'eau ainsi que la quantité de linge chargée dans le tambour. Pendant le lavage, l'électronique de la machine modifiera automatiquement le temps nécessaire pour le cycle programmé en fonction de ces facteurs, obtenant ainsi la meilleure performance avec le temps le plus réduit.

AFFICHEUR ET DURÉE DU CYCLE DE LAVAGE :

La machine est équipée d'une fonction qui permet de retarder le lavage jusqu'à 16 heures maximum, chaque fois que l'on appuie sur la touche (I) sur l'afficheur apparaîtra le nombre d'heures de 1... à 16 qui s'écoulent avant que la machine commence le cycle de lavage. Après avoir appuyé sur la touche (L), la machine à laver le linge commencera automatiquement le cycle de lavage, après avoir attendu pendant le nombre d'heures programmées.



TOUCHE DÉMARRAGE :

Après avoir effectué toutes les opérations décrites aux points allant de 1 à 8 du paragraphe "CYCLE DE LAVAGE", appuyer sur cette touche et la machine à laver le linge commencera le cycle de lavage. Le voyant lumineux s'allumera après environ 2-3 secondes pour indiquer le blocage du hublot ainsi que le début du programme.

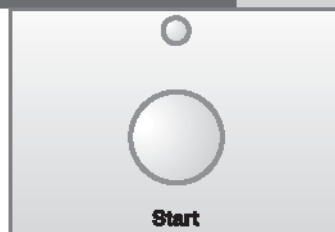

"ARRÊT" SUR LE PROGRAMMATEUR :

La fonction Arrêt sert à remettre à zéro la machine à laver le linge. Si, pour quelle que raison que ce soit, pendant un cycle de lavage, on désire le changer ou on décide d'ajouter du linge dans la machine, il suffit de mettre la manette des programmes sur la position «ARRÊT» puis de replacer la manette sur le nouveau programme désiré et d'appuyer sur la touche «DÉPART».

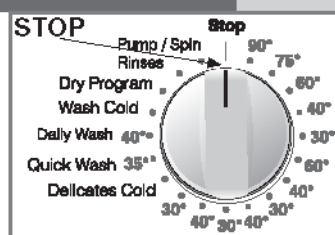

Attention!! nous conseillons d'utiliser cette fonction uniquement si cela est strictement nécessaire et seulement à condition que le programme dont il faut effectuer la remise à l'état initial soit commencé depuis 3 minutes maximum. Avant de pouvoir ouvrir le hublot après une remise à l'état initial, il faut attendre pendant 2 minutes pour son déblocage.

Si une des touches indiquées ci-dessous est sélectionnée, le symbole correspondant s'affichera. Alors que si vous vous apercevez de l'avoir sélectionnée par erreur ou que vous avez changé d'idée, appuyer à nouveau sur la touche pour désactiver l'option.

PRÉLAVAGE :

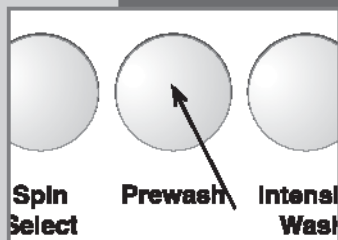

Si on presse ce bouton on aura un lavage court avec une température max. de 40 ° pour une durée de 10 min. Cette fonction peut être utilisée seulement pour les programmes "COTON" et "SYNTHÉTIQUE" et "QUOTIDIEN".



REMARQUE: Si l'on utilise cette fonction, le détergent doit être versé également dans la cuvette spécialement prévue pour le pré-lavage.

LAVAGE ÉNERGIQUE :

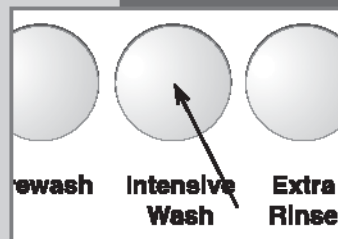

Appuyer sur cette touche pour que la machine effectue un lavage à la température sélectionnée mais pendant plus de temps.

La touche est active avec les programmes "COTON" et "SYNTHÉTIQUE".

RINÇAGE SUPPLÉMENTAIRE :

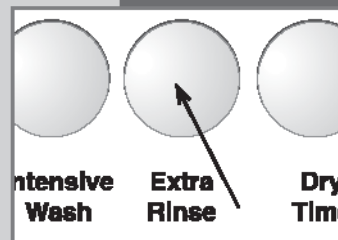

La machine à laver est construite de façon à ce que la consommation d'eau soit réduite au minimum.

Pour les zones avec de l'eau très douce, ou dans le cas où l'on note qu'il y a des déchets de détergent à la fin du cycle, en appuyant sur ce bouton la machine effectuera un rinçage supplémentaire.

SÉCHAGE :

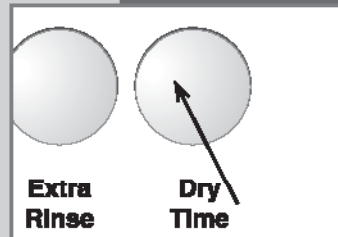

Cette touche permet de sélectionner le temps de séchage qui est visualisé sur l'afficheur.



N.B. L'utilisation des fonctions optionnelles est liée au type de programme choisi. Si la fonction n'est pas prévue sur le programme, il ne sera pas possible d'utiliser le bouton (voir: TABLEAU PROGRAMMES).

UTILISATION DE LA MACHINE A LAVER SECHANTE



EMPLOI DU SÉCHAGE :

Il est possible d'effectuer le séchage en continu - ce dernier entre en fonction à la fin des programmes de lavage "Coton" et "Synthétiques" - ou en modalité manuelle (par exemple, si le linge a été lavé à la main). Pour le séchage manuel, il faut toujours effectuer un essorage minimum de 800 tours/min. (voir tableau "QUANTITÉS ET TEMPS CONSEILLÉS POUR LE SÉCHAGE")

PROGRAMME DE SÉCHAGE EN CONTINU (COTON ET SYNTHÉTIQUES):

Mettre le linge dans le tambour (voir tableau "QUANTITÉS ET TEMPS CONSEILLÉS POUR LE SÉCHAGE"), sélectionner le programme de lavage souhaité, au moyen de la manette spécialement prévue, programmer les fonctions à l'aide des touches appropriées, sélectionner le séchage au moyen de la touche avec le symbole ☀, appuyer sur la touche Départ. Si on sélectionne la touche (I), les programmes de lavage et de séchage démarrent en retard.



PROGRAMME DE SÉCHAGE MANUEL :

Il est possible d'effectuer le séchage manuellement, en exécutant les opérations suivantes: Si le linge en coton ou synthétique a été lavé à l'extérieur de la machine à laver, il faut mettre le linge à l'intérieur de la machine, sélectionner le programme d'essorage, effectuer l'essorage à une vitesse qui ne soit pas inférieure à 800 tours/min., (un essorage basse vitesse fait augmenter le pourcentage d'humidité à l'intérieur des tissus) ; pour terminer, placer l'indicateur de la manette sur l'option séchage (voir tableau " **QUANTITÉS ET TEMPS CONSEILLÉS POUR LE SÉCHAGE** "), sélectionner le temps de séchage au moyen de la touche . Appuyer sur la touche Départ.



TABLEAU DES PROGRAMMES

MANETTE DES PROGRAMMES	TEMPÉRATURES DE SERVICE	ÉTIQUETAGE	TYPES DE TISSUS	Compartiments détergent	TOUCHES VALIDÉES			
					Prewash	Intensive Wash	Extra Rinse	Dry Time
COTON	90°		Tissu blanc de coton très sale, avec des taches de nature organique		●	●	●	●
COTON	75°		Pour draps, chemises, nappes, serviettes en tissu très résistant très sale		●	●	●	●
COTON *	60°		Pour chemises, nappes, serviettes en tissu résistant, sale normal		●	●	●	●
COTON	40°		Tissu blanc et de couleur résistant très sale		●	●	●	●
COTON	30°		Tissu avec des couleurs délicates, linge légèrement sale		●	●	●	●
SYNTHÉTIQUE	60°		Tissu synthétique avec des couleurs résistantes, très sale		●	●	●	●
SYNTHÉTIQUE	40°		Tissu synthétique avec des couleurs résistantes, sale normal		●	●	●	●
SYNTHÉTIQUE	30°		Tissu synthétique avec des couleurs délicates, peu sale		●	●	●	●
DÉLICAT	40°		Tissu en coton délicat, viscose et mixtes, délicat		○	○	○	○
DÉLICAT	30°		Tissu en coton délicat, viscose et mixtes, délicat		○	○	○	○
LAINES ***	40°		Tissu en laine lavable en machine à laver		○	○	○	○
LAINES	30°		Tissu en laine lavable en machine à laver		○	○	○	○

● FONCTION PRÉVUE ○ FONCTION PAS PRÉVUE 1 OPTIONNEL, AVEC LA TOUCHE DE PRÉLAVAGE APPUYÉE

* Programme de référence pour la classification électrique, selon la norme EN60456, à la vitesse maximale d'essorage et avec la touche lavage énergétique enfoncée.

*** Le cycle laine de cette machine à laver a été approuvé par la Woolmark pour le lavage des articles Woolmark lavables en machine, sous réserve que ces articles soient lavés conformément aux instructions mentionnées sur l'étiquette de l'article et celles indiquées par le fabricant de cette machine à laver. M0402-M0403-M0404-M0405.



MANETTE DES PROGRAMMES	TEMPÉRATURES DE SERVICE	ÉTIQUETAGE	TYPES DE TISSUS	Compartiments détergent	TOUCHES VALIDÉES			
					Prewash	Intensive Wash	Extra Rinse	Dry Time
LAINES DÉLICAT	FROID	—	Tissu en laine lavable en machine à laver		<input type="radio"/>	<input type="radio"/>	<input type="radio"/>	<input type="radio"/>
LAVAGE RAPIDE	35°		Ce programme permet de laver le linge peu sale en 35 min. à une température de 40° max.		<input type="radio"/>	<input type="radio"/>	<input type="radio"/>	<input checked="" type="radio"/>
QUOTIDIEN	40°		Tissus en coton délicat, colorés délicats, légèrement sales		<input checked="" type="radio"/>	<input type="radio"/>	<input checked="" type="radio"/>	<input checked="" type="radio"/>
LAVAGE À FROID	FROID	—	Tissu délicat		<input type="radio"/>	<input type="radio"/>	<input checked="" type="radio"/>	<input checked="" type="radio"/>
SÉCHAGE	—	—	Pour séchage manuel		<input type="radio"/>	<input type="radio"/>	<input type="radio"/>	<input checked="" type="radio"/>
RINÇAGES	—	—	Pour rincer et rafraîchir le linge		<input type="radio"/>	<input type="radio"/>	<input checked="" type="radio"/>	<input checked="" type="radio"/>
VIDAGE ET ESSORAGE	—	—	Vidage et essorage final		<input type="radio"/>	<input type="radio"/>	<input type="radio"/>	<input checked="" type="radio"/>

● FONCTION PRÉVUE ○ FONCTION PAS PRÉVUE 1 OPTIONNEL, AVEC LA TOUCHE DE PRÉLAVAGE APPUYÉE

CARACTÉRISTIQUES TECHNIQUES



MODELÈ	LSE148AS	
Dimensions:	Largeur cm.:	59.5
	Hauteur cm.:	85.0
	Profondeur cm.:	57.0
Charge maximum conseillée pendant le lavage:		8,0 Kg
		4,0 Kg
		2,0 Kg
Essorage: (rpm)	1200	
Pression de l'eau:	min. 0,05 MPa - max. 1 MPa	
Puissance max. absorbée / Branchement électrique	voir plaquette des caractéristiques	

QUANTITÉS ET TEMPS CONSEILLÉS POUR LE SÉCHAGE

Coton	Max Kg. 5.0	160' - 180' à ranger
Coton	Max Kg. 5.0	140' - 150' à repasser
Synthétiques	Max Kg. 2.5	120' - 140' à ranger
Synthétiques	Max Kg. 2.5	90' - 110' à repasser

Les temps conseillés sont uniquement indicatifs, étant donné que ceux-ci sont liés aux types de tissus et à l'expérience de l'utilisateur.

Pour un lavage avec la charge maximum de linge, le séchage doit être effectué en deux phases, avec la moitié de la charge.