

---

# NOTICE D'UTILISATION

---

FR



---

**GUIDE À L'UTILISATION DU LAVE-VAISSELLE  
ET AUX PROGRAMMES DE LAVAGE**

---

1. Avertissements concernant la sécurité et l'utilisation	2
2. Installation et pose	5
3. Description des commandes	9
4. Utilisation	23
5. Nettoyage et entretien	35
6. Guide de dépannage	39

*Nous vous remercions d'avoir choisi notre produit.*

*Nous vous conseillons de lire attentivement toutes les instructions de ce manuel afin de connaître les conditions les plus appropriées pour une utilisation correcte et sûre de votre lave-vaisselle.*

*Les paragraphes sont proposés de façon à arriver pas à pas à la connaissance de toutes les fonctionnalités de l'appareil, les textes sont facilement compréhensibles et reportent à des images détaillées.*

*On y donne des conseils utiles pour l'utilisation de paniers, bras de lavage, distributeurs, filtres, programmes de lavage et pour la configuration correcte des commandes.*

*Les conseils de nettoyage donnés vous permettront de maintenir inaltérées dans le temps les performances de votre lave-vaisselle.*

*Ce manuel, d'une consultation facile, vous permettra de satisfaire toutes les demandes qui pourront surgir sur l'utilisation du lave-vaisselle.*



**INSTRUCTIONS POUR L'INSTALLATEUR** : elles sont destinées au **technicien qualifié** qui doit effectuer l'installation, la mise en service et l'essai de l'appareil.



**INSTRUCTIONS POUR L'UTILISATEUR** : elles indiquent les conseils d'utilisation, la description des commandes et les correctes opérations de nettoyage et d'entretien de l'appareil.

## 1. Avertissements concernant la sécurité et l'utilisation

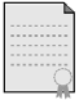

CE MODE D'EMPLOI EST PARTIE INTÉGRANTE DE L'APPAREIL: IL FAUT TOUJOURS LE CONSERVER INTACT PRÈS DE L'APPAREIL. AVANT L'UTILISATION, NOUS CONSEILLONS UNE LECTURE ATTENTIVE DE TOUTES LES INDICATIONS QU'IL CONTIENT. L'INSTALLATION DEVRA ÊTRE EFFECTUÉE PAR UN PERSONNEL QUALIFIÉ ET CONFORMÉMENT AUX NORMES EN VIGUEUR. CET APPAREIL EST PRÉVU POUR UNE UTILISATION DE TYPE DOMESTIQUE ET RÉPOND AUX **DIRECTIVES 73/23 CEE, 89/336 (Y COMPRIS 92/31 ET 93/68)** ACTUELLEMENT EN VIGUEUR, Y COMPRIS LA PRÉVENTION ET L'ÉLIMINATION DES BROUILLAGES. L'APPAREIL EST CONSTRUIT POUR EXERCER LA FONCTION SUIVANTE: **LAVAGE ET SÉCHAGE DE LA VAISSELLE**; TOUT AUTRE EMPLOI EST À CONSIDÉRER COMME ÉTANT IMPROPRE. **LE CONSTRUCTEUR DÉCLINE TOUTE RESPONSABILITÉ POUR DES EMPLOIS DIFFÉRENTS DE CEUX ÉTANT INDIQUÉS.**



LA PLAQUE D'IDENTIFICATION, AVEC LES DONNÉES TECHNIQUES, LE NUMÉRO MATRICULE ET LE MARQUAGE EST VISIBLEMENT POSITIONNÉE SUR LE BORD INTERNE DE LA PORTE. **LA PLAQUE SUR LE BORD INTERNE DE LA PORTE NE DOIT JAMAIS ÊTRE ENLEVÉE.**



NE PAS LAISSER LES RÉSIDUS DE L'EMBALLAGE SANS SURVEILLANCE DANS L'HABITATION. SÉPARER LES DIFFÉRENTS MATÉRIAUX DE DÉCHET PROVENANT DE L'EMBALLAGE ET LES REMETTRE AU CENTRE DE COLLECTE SÉLECTIVE LE PLUS PROCHE.



LE BRANCHEMENT À LA TERRE EST OBLIGATOIRE CONFORMÉMENT AUX MODALITÉS PRÉVUES PAR LES NORMES DE SÉCURITÉ DE L'INSTALLATION ÉLECTRIQUE. **LE CONSTRUCTEUR DÉCLINE TOUTE RESPONSABILITÉ POUR D'ÉVENTUELS DOMMAGES À DES PERSONNES OU CHOSSES DUS AU MANQUE DE BRANCHEMENT OU À UN BRANCHEMENT DÉFECTUEUX À LA TERRE.**



SI L'APPAREIL EST INSTALLÉ SUR DES SOLS RECOUVERTS DE MOQUETTE, IL FAUT FAIRE ATTENTION À CE QUE LES OUVERTURES DANS LA PARTIE INFÉRIEURE NE SOIENT PAS OBSTRUÉES.

APRÈS CHAQUE UTILISATION, ÉTEINDRE LE LAVE-VAISSELLE POUR ÉVITER UNE DISPERSION D'ÉNERGIE ÉLECTRIQUE.



UNE FOIS MIS HORS SERVICE, L'APPAREIL DOIT ÊTRE RENDU INUTILISABLE. COUPER LE CORDON D'ALIMENTATION APRÈS AVOIR DÉBRANCHÉ LA FICHE DE LA PRISE DE COURANT. RENDRE INOFFENSIVES LES PARTIES POUVANT ÊTRE DANGEREUSES POUR LES ENFANTS (SERRURES, PORTES, ETC.).



CET APPAREIL PORTE LE SYMBOLE DU RECYCLAGE CONFORMEMENT A LA **DIRECTIVE EUROPEENNE 2002/96/CE** CONCERNANT LES DECHETS D'ÉQUIPEMENTS ÉLECTRIQUES ET ÉLECTRONIQUES (**DEEE** OU **WEEE**). EN PROCÉDANT CORRECTEMENT A LA MISE AU REBUT DE CET APPAREIL, VOUS CONTRIBUEREZ A EMPECHER TOUTE CONSÉQUENCE NUISIBLE POUR L'ENVIRONNEMENT ET LA SANTÉ DE L'HOMME.



LE SYMBOLE  PRÉSENT SUR L'APPAREIL OU SUR LA DOCUMENTATION QUI L'ACCOMPAGNE INDIQUE QUE CE PRODUIT NE PEUT EN AUCUN CAS ÊTRE TRAITÉ COMME DÉCHET MÉNAGER. IL DOIT PAR CONSÉQUENT ÊTRE REMIS À UN CENTRE DE COLLECTE DES DÉCHETS CHARGÉ DU RECYCLAGE DES ÉQUIPEMENTS ÉLECTRIQUES ET ÉLECTRONIQUES.

POUR LA MISE AU REBUT, RESPECTEZ LES NORMES RELATIVES À L'ÉLIMINATION DES DÉCHETS EN VIGUEUR DANS LE PAYS D'INSTALLATION. POUR OBTENIR DE PLUS AMPLES DÉTAILS AU SUJET DU TRAITEMENT, DE LA RÉCUPÉRATION ET DU RECYCLAGE DE CET APPAREIL, VEUILLEZ VOUS ADRESSER AU BUREAU COMPÉTENT DE VOTRE COMMUNE, À LA SOCIÉTÉ DE COLLECTE DES DÉCHETS OU DIRECTEMENT À VOTRE REVENDEUR.

EN CAS D'ANOMALIE DE FONCTIONNEMENT, DÉBRANCHER LE LAVE-VAISSELLE DU RÉSEAU ÉLECTRIQUE ET FERMER LE ROBINET DE L'EAU.



NE PAS UTILISER D'APPAREILS ENDOMMAGÉS PAR LE TRANSPORT ! EN CAS DE DOUTE, CONSULTER VOTRE REVENDEUR. L'APPAREIL DOIT ÊTRE INSTALLÉ ET BRANCHÉ SELON LES INSTRUCTIONS FOURNIES PAR LE CONSTRUCTEUR OU PAR UN PERSONNEL QUALIFIÉ.



LE LAVE-VAISSELLE DOIT ÊTRE UTILISÉ PAR DES ADULTES. SON UTILISATION PAR DES PERSONNES AVEC DES CAPACITÉS PHYSIQUES ET/OU MENTALES RÉDUITES N'EST ADMISE QUE SOUS LA SUPERVISION D'UN RESPONSABLE POUR LEUR SÉCURITÉ.

NE PAS LAISSER À LA PORTEE DES ENFANTS LES DÉTERSIFS, POUDES DE LAVAGE ET LES MATÉRIAUX DE L'EMBALLAGE (SACHETS EN PLASTIQUE, POLYSTYRENE, ETC.), NE PAS LES LAISSER S'APPROCHER DU LAVE-VAISSELLE ET JOUER AVEC ; IL POURRAIT Y AVOIR, À L'INTÉRIEUR, DES RÉSIDUS DE DÉTERSIF POUVANT CAUSER DES LÉSIONS IRREPARABLES AUX YEUX, À LA BOUCHE ET À LA GORGE, ET MÊME PROVOQUER L'ÉTOUFFEMENT.



NE PAS INTRODUIRE DE SOLVANTS COMME L'ALCOOL OU LA TÉRÉBENTHINE QUI POURRAIENT PROVOQUER L'EXPLOSION.

NE PAS INTRODUIRE DE LA VAISSELLE TACHÉE DE CENDRES, DE CIRE OU DE PEINTURE / VERNIS.

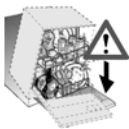

**S'APPUYER, S'ASSEOIR OU TIRER SUR LA PORTE OUVERTE DU LAVE-VAISSELLE PEUT EN CAUSER LE RENVERSEMENT, D'OÙ DANGER POUR LES PERSONNES.**

**NE PAS LAISSER LA PORTE DU LAVE-VAISSELLE OUVERTE CAR ON POURRAIT LA HEURTER.**



**NE PAS BOIRE L'EAU RÉSIDUELLE ÉVENTUELLEMENT PRÉSENTE DANS LA VAISSELLE OU DANS LE LAVE-VAISSELLE À LA FIN DU PROGRAMME DE LAVAGE ET AVANT LE SÉCHAGE.**



**LES COUTEAUX ET LES AUTRES USTENSILES DE CUISINE AYANT DES POINTES TRANCHANTES DOIVENT ÊTRE PLACÉS DANS LE PANIER AVEC LES POINTES Tournées vers le bas ou en position horizontale dans le panier supérieur, en faisant attention de ne pas se blesser et qu'ils ne dépassent pas du panier.**



#### **MODÈLES DOTÉS D'ACQUASTOP**

ACQUASTOP EST UN DISPOSITIF QUI EMPÊCHE LE DÉBOURDEMENT EN CAS DE FUITES D'EAU. APRÈS L'INTERVENTION D'ACQUASTOP, IL FAUT CONTACTER UN TECHNICIEN QUALIFIÉ AFIN DE TROUVER ET DE RÉPARER LA PANNE. DANS LES MODÈLES DOTÉS D'ACQUASTOP LE TUYAU D'ALIMENTATION EN EAU CONTIENT UNE ÉLECTROVALVE. **NE PAS COUPER LE TUYAU ET NE PAS LAISSER TOMBER L'ÉLECTROVALVE DANS L'EAU.** SI LE TUYAU D'ALIMENTATION EN EAU EST ENDOMMAGÉ, DÉBRANCHER L'APPAREIL DU RÉSEAU HYDRIQUE ET ÉLECTRIQUE.



TOUT DE SUITE APRÈS L'INSTALLATION, EFFECTUER UN ESSAI DE LAVAGE EN SUIVANT LES INSTRUCTIONS INDIQUÉES AUX PAGES SUIVANTES. EN CAS DE DÉFAUT DE FONCTIONNEMENT, DÉBRANCHER L'APPAREIL DU RÉSEAU ÉLECTRIQUE ET CONTACTER LE CENTRE D'ASSISTANCE TECHNIQUE LE PLUS PROCHE. **NE PAS ESSAYER DE RÉPARER L'APPAREIL.**



LE LAVE-VAISSELLE RÉPOND À TOUTES LES CONDITIONS IMPOSÉES PAR LES NORMES DE SÉCURITÉ EN VIGUEUR ET RELATIVES AUX APPAREILLAGES ÉLECTRIQUES. D'ÉVENTUELS CONTRÔLES TECHNIQUES NE DEVRONT ÊTRE EFFECTUÉS QUE PAR UN PERSONNEL SPÉCIALISÉ ET AUTORISÉ: **LES RÉPARATIONS EFFECTUÉES PAR UN PERSONNEL NON AUTORISÉ COMPORTENT NON SEULEMENT L'ANNULATION DE LA GARANTIE, MAIS PEUVENT ÊTRE ÉGALEMENT UNE SOURCE DE DANGER POUR L'UTILISATEUR.**

***Le constructeur décline toute responsabilité pour des dommages subis par des personnes et des choses causés par l'inobservation des prescriptions susmentionnées ou dérivant de la modification abusive, ne serait-ce que d'une seule partie de l'appareil, et de l'utilisation de pièces de rechange non d'origine.***



## 2. Installation et pose

Retirer les pièces polystyrène qui bloquent les paniers.

Placer l'appareil à l'endroit choisi. On peut faire adhérer les côtés aux meubles voisins et le panneau de fond au mur de votre pièce. Si le lave-vaisselle est installé à proximité d'une source de chaleur, il faudra interposer un panneau à isolation thermique afin de prévenir les surchauffements et les pannes. Pour assurer la stabilité, installer les appareils à encastrement inférieur ou intégrables uniquement sous des plans de travail continus en les vissant aux meubles adjacents. Pour faciliter les opérations d'installation, les tuyaux d'alimentation et d'évacuation sont orientables dans toutes les directions; contrôler que ces derniers ne soient pas pliés ou étranglés et qu'ils ne soient pas trop tendus. Serrer la bague de fixation après avoir orienté les tuyaux dans la direction désirée. Pour le passage des tuyaux et du câble d'alimentation, le trou doit avoir un diamètre minimum de 8 cm.

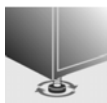

Mettre à niveau l'appareil au sol à l'aide des pieds réglables spéciaux. Cette opération est indispensable pour assurer le fonctionnement correct du lave-vaisselle.



Il est **absolument interdit** d'encastrer le lave-vaisselle sous une table de cuisson en vitrocéramique.

Il est possible d'encastrer le lave-vaisselle sous une table de cuisson traditionnelle à la condition que le plan de travail de la cuisine soit **continu**, et que ce lave-vaisselle et la table soient **montés et fixés correctement**, de façon à **ne pouvoir causer** aucune situation de **danger**.

Si le lave-vaisselle est encastéré dans un emplacement adjacent à un autre appareil électroménager (ou à d'autres électroménagers), les prescriptions fournies par le fabricant de cet appareil devront être scrupuleusement respectées (distances minimums, mise en place, etc.).



Certains modèles sont dotés d'un seul pied postérieur à crémaillère réglable à l'avant à l'aide d'une vis placée en bas sur la partie antérieure de l'appareil.

### 2.1 Raccordement au réseau de distribution d'eau



**Prévenir les risques d'engorgement ou de dommage** : si la tuyauterie de l'eau est neuve ou si elle est restée inactive pendant longtemps, avant de procéder au raccordement au réseau de distribution d'eau, s'assurer que l'eau soit limpide et sans impuretés afin d'éviter d'endommager l'appareil. **Pour le raccordement du lave-vaisselle au réseau hydrique, utiliser exclusivement des tuyaux neufs; de vieux tuyaux ou des tuyaux usés ne doivent pas être réutilisés.**



### RACCORDEMENT À LA PRISE D'EAU

Raccorder le tuyau d'alimentation à une prise d'eau froide avec raccord fileté 3/4" gaz en interposant le filtre **A** en dotation. **Bien visser la bague du tuyau avec les mains puis compléter l'opération en serrant d'environ 1/4 de tour avec une pince.**

**Dans les modèles dotés d'ACQUASTOP le filtre est déjà présent dans la bague fileté.**

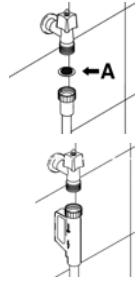

Il est conseillé d'alimenter le lave-vaisselle avec de l'eau **ne dépassant pas 60°C**. En alimentant l'appareil avec de l'eau chaude, le temps de lavage sera raccourci de 20 minutes environ, mais son efficacité sera toutefois légèrement réduite. Le raccordement devra être effectué à la prise domestique de l'eau chaude et selon les mêmes modalités décrites pour le raccordement à la prise d'eau froide.



### RACCORDEMENT AU TUYAU D'ÉVACUATION

Introduire le tuyau spécial dans une conduite d'évacuation au diamètre minimum de **4 cm**; en alternative, le mettre dans l'évier en utilisant le support du tuyau fourni avec l'appareil, mais en prenant soin d'éviter les étranglements ou les courbures excessives. Il est important d'éviter que le tuyau puisse se décrocher et tomber. Pour ce faire, le support du tuyau est doté d'un orifice grâce auquel il est possible de le fixer à l'aide d'un lacet au mur ou au robinet.

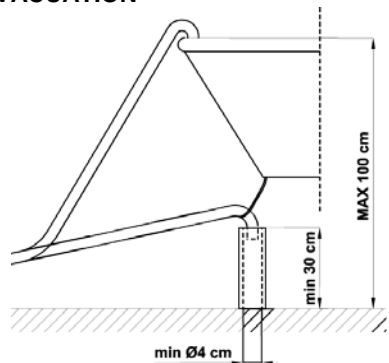

L'extrémité libre sera placée à une hauteur comprise entre **30 et 100 cm** et ne devra jamais être recouverte par l'eau. En présence de tuyaux de rallonge disposés horizontalement, pour un maximum de 3 m, placer le tuyau d'évacuation à une hauteur maximale de **85 cm** du sol.



## 2.2 Branchement électrique et avertissements

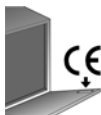

VÉRIFIER QUE LES VALEURS DE TENSION ET DE FRÉQUENCE DE RÉSEAU CORRESPONDENT À CELLES REPORTÉES SUR LA PLAQUE D'IDENTIFICATION DE L'APPAREIL PLACÉE SUR LE BORD INTERNE DE LA PORTE.



LA FICHE À L'EXTRÉMITÉ DU CÂBLE D'ALIMENTATION ET LA PRISE CORRESPONDANTE DEVRONT ÊTRE DU MÊME TYPE ET CONFORMES AUX NORMES EN VIGUEUR SUR LES INSTALLATIONS ÉLECTRIQUES.

LA FICHE DEVRA ÊTRE ACCESSIBLE APRÈS L'INSTALLATION.

**NE JAMAIS ÔTER LA FICHE EN TIRANT LE CÂBLE.**

**EN CAS D'ENDOMMAGEMENTS DU CÂBLE D'ALIMENTATION, LE FAIRE REMPLACER PAR LE FABRICANT OU PAR UN SAV AGRÉÉ.**



**ÉVITER L'UTILISATION D'ADAPTATEURS OU DE DÉRIVATEURS CAR ILS POURRAIENT PROVOQUER DES ÉCHAUFFEMENTS ET DES BRÛLURES.**

### SI L'APPAREIL N'EST PAS MUNI DE FICHE MAIS SEULEMENT DU CÂBLE D'ALIMENTATION:



PRÉVOIR SUR LA LIGNE D'ALIMENTATION DE L'APPAREIL UN DISPOSITIF D'INTERRUPTION OMNIPOLAIRE AVEC DISTANCE D'OUVERTURE DES CONTACTS ÉGALE OU SUPÉRIEURE À **3,5MM** SITUÉ DANS UN ENDROIT FACILEMENT ACCESSIBLE.



LE BRANCHEMENT AU RÉSEAU ÉLECTRIQUE DOIT ÊTRE EXÉCUTÉ **EXCLUSIVEMENT PAR UN TECHNICIEN SPÉCIALISÉ** EN SUIVANT LE SCHÉMA CI-DESSOUS ET CONFORMÉMENT AUX LOIS EN VIGUEUR.

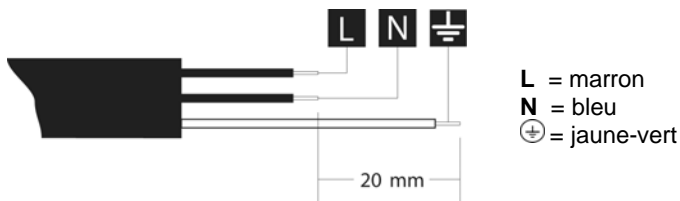

**Le remplacement du câble d'alimentation doit être effectué par le fabricant ou par un SAV agréé afin d'éviter tout risque.**



**SEULEMENT POUR LA GRANDE BRETAGNE:**

**CET APPAREIL DOIT ÊTRE RACCORDÉ À LA TERRE.**

**Remplacement du fusible**

Si l'appareil est fourni avec un fusible **BS 1363A 13A** dans la fiche pour le branchement au réseau d'alimentation, pour le remplacement du fusible dans ce type de fiche utiliser un fusible approuvé par **A.S.T.A.** (organisme de certification anglais) de type **BS 1362** et procéder comme suit :

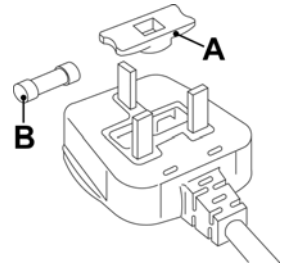

1. Retirer le couvercle **A** et le fusible **B**.
2. Introduire le nouveau fusible dans le couvercle.
3. Les repositionner tous les deux dans la fiche.



***Le couvercle du fusible doit être repositionné lorsque le fusible est remplacé. S'il est perdu, la fiche ne peut être réutilisée tant qu'un autre couvercle de rechange approprié n'a pas été installé.***

***Les pièces de rechange appropriées sont identifiées par la couleur du logement du couvercle ou par l'inscription sur la base de la fiche qui en décrit la couleur.***

*Les couvercles de rechange sont disponibles auprès des revendeurs locaux de matériel électrique.*



## 3. Description des commandes

### 3.1 Le bandeau de commandes

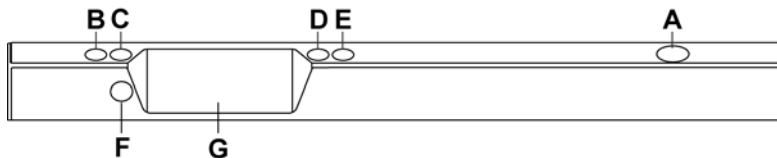

<b>A</b>	<b>BOUCHON MARCHE/ARRÊT</b>
<b>B</b>	<b>TOUCHE DE SÉLECTION DES PROGRAMMES</b>
<b>C</b>	<b>TOUCHE DÉPART DIFFÉRÉ (porte ouverte)</b>
<b>D</b>	<b>TOUCHE CHOIX DES OPTIONS</b>
<b>E</b>	<b>TOUCHE RÉGLAGE DES OPTIONS</b>
<b>F</b>	<b>TOUCHE DÉMARRAGE-PAUSE (porte fermée)</b>
<b>G</b>	<b>AFFICHEUR D'INFORMATIONS</b>

**REMARQUE :** Les touches (C) et (F) ont les mêmes fonctions.

### 3.2 L'afficheur d'informations

Le lave-vaisselle est équipé d'un **afficheur incliné (G)**, très pratique, qui permet une bonne visibilité frontale et par le haut.

L'**afficheur** fournit, avec de brefs messages de texte, toutes les informations relatives aux fonctions programmées et à d'éventuelles anomalies de fonctionnement.

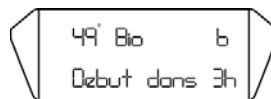

### 3.3 Programmes de lavage

Le lave-vaisselle est équipé d'un bandeau de commandes et d'un **AFFICHEUR D'INFORMATIONS (G)** à partir desquels il est possible d'effectuer toutes les opérations de mise en marche, d'arrêt et de programmation.



**Avant de faire démarrer un programme de lavage, vérifier que:**

- Le robinet de l'eau soit **ouvert**.
- Dans le **réservoir** de l'adoucisseur **il y ait du sel régénérant**.
- Dans le **réservoir** il y a **la dose adéquate de détergent**.
- Les paniers aient été **chargés correctement**.
- Les bras de lavage **tourment librement** et sans obstacles.
- La porte du lave-vaisselle **soit bien fermée**.

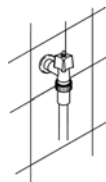

À la première utilisation de la machine, régler la dureté de l'eau et le signal sonore comme on le désire (activé/désactivé). Se reporter à « **PERSONNALISATIONS UTILISATEUR** ».

### MARCHE

Avec la **porte ouverte**, presser la touche **MARCHE/ARRÊT (A)**.

Le lave-vaisselle s'allume et sur l'**AFFICHEUR (G)** apparaît le message mis en évidence.



### PROGRAMMATION

Dans ce modèle de lave-vaisselle, toutes les opérations de programmation ne sont possibles qu'avec la **porte ouverte**.

### SÉLECTION DU PROGRAMME

Il y a deux méthodes de « choix » du programme à utiliser, la **programmation assistée (Aide)**, et la **programmation standard**.

Après le message de mise en marche, la programmation assistée (**Aide**) est proposée automatiquement ; il faudra seulement sélectionner le niveau de saleté (fraîche, ordinaire, etc.) de la vaisselle et la stratégie de lavage (rapide ou normal).

Visualisation sur l'**afficheur**:



- Presser (**D**) ou (**E**) pour choisir la programmation assistée (lire « **Programmation assistée** »).
- Presser (**B/C**) pour sortir de la programmation assistée et choisir la programmation standard (lire « **Programmation standard** »).



## Programmation assistée (Aide)

- Presser **(D)** ou **(E)** plusieurs fois pour afficher, sur la ligne **supérieure de l'AFFICHEUR (G)**, le type de saleté présente sur la vaisselle.
- Presser **(B)** ou **(C)** pour confirmer le choix et continuer la programmation.

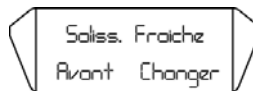

Choisir le type de lavage (quick ou normal) avec les mêmes modalités décrites ci-dessus (**D** ou **E** pour afficher les choix possibles, **B** ou **C** pour confirmer).

Si l'on choisit le **lavage rapide**, les programmes plus rapides (**QUICK TIME**), mis en évidence par la lettre « **Q** », seront proposés.

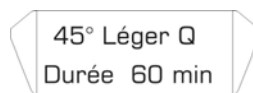

À la fin de la programmation assistée, sur l'**AFFICHEUR (G)** apparaît « **Attendez svp...** » et au bout de quelques secondes le choix des options sera proposé (touche **B/C** pour accepter, **D/E** pour refuser).

Lire le paragraphe « **OPTIONS** » pour voir les possibilités disponibles.

## Programmation standard

Après avoir sélectionné « **Non** » (touche **B**), pour exclure la programmation **assistée**, le dernier programme exécuté sera proposé. Pour faire partir ce programme, **fermer la porte** (signal sonore, si activé).

Pour sélectionner un autre programme, presser **(B)** plusieurs fois, jusqu'à ce que le programme désiré s'affiche ; choisir d'éventuelles options ; pour le faire partir, **fermer la porte** (signal sonore, si activé).

Lire le **TABLEAU DES PROGRAMMES** dans les pages suivantes.

À la fin de la programmation, assistée ou standard, sur la ligne **inférieure de l'AFFICHEUR (G)** apparaît la durée prévue, en minutes, du cycle de lavage.

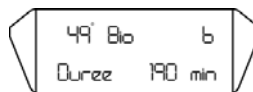

Si l'on a sélectionné un des programmes « **QUICK TIME** », sur l'afficheur s'affichera la lettre « **Q** ».

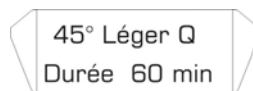



- La température qui apparaît avant la dénomination du programme est indicative de la typologie (ex. 45° programme délicat, 55° économique, 65° énergique, etc.), la température réelle est affichée, phase par phase, pendant le lavage.
- Durée, température et consommations des programmes sont indicatives, car elles dépendent de différents facteurs tels que : type de charge, température de l'eau en entrée, température ambiante...etc.

### DÉPART DU PROGRAMME

Pour faire partir le programme, **fermer la porte**.

À chaque **ouverture et fermeture de la porte** lorsque le programme est sélectionné (en cours ou avant de commencer) le lave-vaisselle émet un signal sonore, si la fonction « **Activer buzzer** » est validée (lire « **PERSONNALISATIONS UTILISATEUR** »).

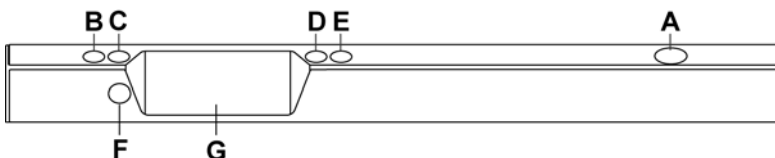

Si l'on **ouvre la porte** pendant le fonctionnement, le lave-vaisselle émet un signal sonore prolongé, et sur la ligne **inférieure de l'AFFICHEUR (G)** apparaît « **En pause** ». À la fermeture de la porte, le programme reprendra du point où il a été interrompu.

**Si la température dans la cuve est supérieure à 50°C, le programme reprendra après 30 secondes environ.**



# Instructions pour l'utilisateur

FR

NUMERO ET PROGRAMME		CHARGE VAISSELLE ET COUVERTS	DÉROULEMENT PROGRAMMES	DURÉE	CONSOMMATION	
				MINUTES	EAU LITRES (1)	ÉNERGIE KWh (2)
1	TREMPAGE	Casserolles et vaisselle en attente de compléter la charge	Prélavage à froid	(***)	6	0,03
2	RINÇAGE	Casserolles et vaisselle à rincer et sécher	Rinçage à froid Rinçage à 70°C Séchage	(***)	9	0,90
3	QUICK WASH	Charge réduite de vaisselle peu sale	Lavage à 45°C 2 rinçages à froid	(***)	14	0,50
4	DELICAT	Vaisselle délicate normalement sale.	Prélavage à froid Lavage à 45°C Rinçage à froid Rinçage à 70°C Séchage	(***)	17	1,15
5	ECO	Vaisselle normalement sale.	Lavage à 55°C Rinçage à froid Rinçage à 70°C Séchage	(***)	14	1,30
6	BIO (*) EN 50242	Vaisselle très sale, même avec des résidus secs.	Prélavage à froid Lavage à 50°C Rinçage à 64°C Séchage	180'	(**)	(**)
7	AUTO 40-50	Casserolles et vaisselle normalement sales, lavées tout de suite après leur utilisation.	Prélavage à froid Lavage à 40°C Lavage à 55°C Rinçage à froid Rinçage à 70°C Séchage	(****)	(****)	(****)
8	AUTO 60-70	Casserolles et vaisselle normalement sales, même avec des résidus secs.	Prélavage à froid Lavage à 50°C Lavage à 65°C Rinçage à froid Rinçage à 70°C Séchage	(****)	(****)	(****)
9	FORT	Casserolles et vaisselle très sales, lavées tout de suite après leur utilisation.	Lavage à 70°C 2 rinçages à froid Rinçage à 70°C Séchage	(***)	18	1,60
10	SUPER	Casserolles et vaisselle très sales, même avec des résidus secs.	Prélavage à 45°C Lavage à 70°C 2 rinçages à froid Rinçage à 70°C Séchage	(***)	20	1,70

Effectuer le trempage **uniquement** en demi-charge.

(\*) Programme de référence selon la norme **EN 50242**.

(\*\*) Voir étiquette énergie. (\*\*\*) Voir afficheur.

(\*\*\*\*) En sélectionnant le programme «**AUTO**» le lave-vaisselle reconnaît le type de saleté et adapte ainsi les paramètres et les phases de lavage en mode automatique.



Le programme **QUICK WASH** dure environ 34 minutes et lave à 45°C. Idéal pour une petite quantité de vaisselle et de verres peu sales. Lavage en un peu plus d'une demi-heure.

Les options **DÉPART DIFFÉRÉ**, et « **3/1** » (détergent) **ne sont pas** utilisables avec le programme **trempage**. L'option **EXTRA HYGIÈNE** ne peut pas être utilisée avec les programmes trempage et quick wash.

Les programmes pour lesquels on a sélectionné l'option **EXTRA HYGIÈNE** terminent par un rinçage antibactérien qui garantit une réduction supplémentaire des bactéries. Si, au cours de cette phase du programme, la température n'est pas maintenue constante (par ex. pour l'ouverture de la porte ou à cause d'une panne de courant), à la fin du cycle de lavage, « **EXTRA HYGIÈNE** » clignote sur l'afficheur pour indiquer que l'action antibactérienne n'est pas garantie.

- (1) Consommation moyenne en considérant le réglage de l'adoucisseur sur le **niveau 2**.
- (2) La durée du cycle, la consommation d'énergie et les températures qui apparaissent sur l'afficheur, peuvent changer en fonction de la température de l'eau et ambiante, du type et de la quantité de vaisselle.



*Si la porte du lave-vaisselle n'a pas été fermée ou n'est pas bien fermée, la machine ne se met pas en marche.*

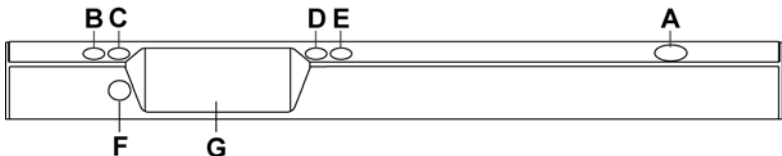

### AFFICHAGES PENDANT LE DÉROULEMENT DU PROGRAMME

La température dans la cuve, et alternativement (toutes les 4 secondes) le programme en cours et la phase en cours, sont affichés sur la ligne **supérieure**.

La durée du programme « **Durée XX min** », où **XX** indique le temps restant en minutes, s'affiche sur la ligne **inférieure**.

Si l'on a sélectionné le **DÉPART DIFFÉRÉ (C)**, la **seconde** ligne affiche jusqu'au départ du programme « **Début dans YY hh/mm** », où **YY** sont les heures (de **1-12/1-24** selon les modèles), ou les minutes (lorsque le départ est dans moins d'une heure) qui doivent s'écouler jusqu'au début du programme.

D'éventuels messages d'avis (ex. « **Manque sel** ») seront affichés sur l'**AFFICHEUR (G)** au cours du lavage, alternativement à l'indication du temps restant jusqu'à la fin du programme.

Si l'on a sélectionné la fonction **PRODUITS 3/1** (présente seulement sur certains modèles), les signalisations relatives au niveau de sel et de produit de rinçage n'apparaissent pas.



## INTERRUPTION D'UN PROGRAMME

Pour interrompre un programme en cours, presser la touche **DÉMARRAGE/PAUSE (F)**, et la tenir pressée jusqu'à ce que sur la ligne **inférieure** de l'**AFFICHEUR (G)** apparaisse « **En pause** ».

Pour reprendre le programme, répéter l'opération, jusqu'à ce que sur la ligne **inférieure de l'afficheur** apparaisse de nouveau « **Durée XX min** ».



*Le programme en cours s'interrompt seulement lorsqu'on ouvre la porte, mais l'opération est déconseillée à cause des projections d'eau et des bouffées de vapeur chaude qui pourraient sortir de la porte.*

*À la fermeture de la porte, le programme repart automatiquement, même s'il avait été interrompu avant en pressant la touche **DÉMARRAGE/PAUSE (F)**.*

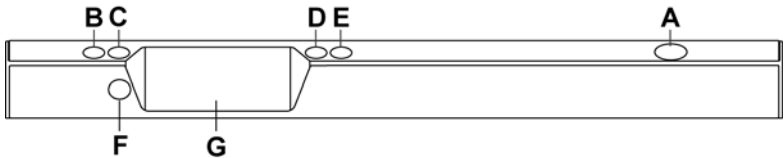

## CHANGER DE PROGRAMME (Programmation standard)

Pour changer un programme en cours, procéder comme suit :

- presser la touche **(F)** pour mettre en pause le programme ;
- **ouvrir la porte**, sélectionner le nouveau programme avec la touche **(B)** ;
- **fermer la porte** ; sur l'**AFFICHEUR (G)** s'affichent les mises à jour relatives au nouveau programme.

## CHANGER DE PROGRAMME (Programmation assistée)

- Pour changer un programme en cours, il faut faire une nouvelle programmation, ou bien
- Éteindre et rallumer le lave-vaisselle en entrant dans le mode de programmation normal.





### ANNULER UN PROGRAMME (Programmation standard)

- Pour annuler un programme en cours, il faut d'abord l'interrompre, en pressant la touche **(F)** ;
- **ouvrir la porte** et presser en séquence la touche **(B)**, jusqu'à « Annuler cycle » ;
- **fermer la porte**, sur l'**AFFICHEUR (G)** apparaîtra « Vidange », le lave-vaisselle commence à évacuer l'eau ; cette phase terminera en 1 minute environ et sur la ligne **supérieure de l'afficheur** apparaîtra « Fin progr. ».



Avant de fermer la porte, en correspondance de « **Vidange** » un temps de lavage long apparaîtra, **il ne s'agit pas d'une anomalie, mais d'une phase de mise à jour des temps** ; à la fermeture de la porte, la durée se mettra à jour à 1 minute.

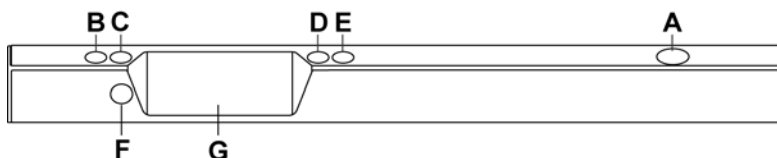

### FIN DU PROGRAMME

À la fin du programme, le lave-vaisselle émet un signal sonore (s'il est activé), après quoi, sur la ligne **supérieure de l'AFFICHEUR (G)**, la température et la dénomination du programme avec « **Fin progr.** » s'alternent, sur la ligne **inférieure** il reste « **Durée XX min** ».

### EXTRACTION DE LA VAISSELLE

À la fin du programme de lavage, attendre au moins **20 minutes** avant d'extraire la vaisselle, de sorte à ce qu'elle refroidisse. Pour éviter que d'éventuelles gouttes d'eau restées dans le panier supérieur puissent tomber sur la vaisselle qui se trouve encore dans le panier inférieur, il est **conseillé** de vider tout d'abord le panier inférieur et ensuite le panier supérieur.



## OPTIONS

(disponibles dans tous les programmes sauf le trempage, pour l'option quick time lire le paragraphe précédent)

Le choix des options doit être fait **avant de fermer la porte** pour faire partir le programme, ou à la fin de la programmation assistée, lorsque le choix des options est proposé sur l'**AFFICHEUR (G)** (touche **B/C** pour accepter).

Si l'on a programmé le **DÉPART DIFFÉRÉ (C)**, avant de faire partir le programme il est possible d'**ouvrir la porte** et de sélectionner une des autres options ou de modifier le **DÉPART DIFFÉRÉ**.

Pour sélectionner l'option presser (**D**) ; pour activer/désactiver presser (**E**).

Touche (D)	Touche (E)	
	Active	Désactive
EXTRA HYGIENE	1	0
DÉPART DIFF.	1>12/1>24	0
DEMI CHARGE	sup/inf	OFF
DÉTERGENT	3/1	NORM

Pour confirmer une option, elle doit être visualisée sur l'**afficheur**, puis pour faire partir le programme fermer la porte ou passer à la sélection d'une autre option.

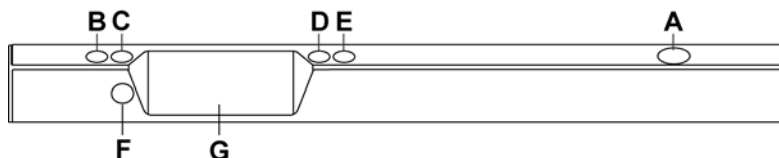

**Selon le modèle** le lave-vaisselle peut être doté d'une option, de certaines ou de toutes les options ci-après.

**Toutes les options** se désactivent à la fin du programme.



### DÉPART DIFFÉRÉ (selon les modèles)

Affichage sur l'**AFFICHEUR (G)** : « **Départ diff. h 0, 1, .....12/24** ».

Il est possible de programmer le début du lavage avec un retard de **1 à 12/24 heures**. Cette option permet de faire fonctionner le lave-vaisselle à l'heure désirée et d'éviter le fonctionnement simultané de plusieurs appareils/lave-linge, four...etc.).

Il est possible de programmer le retard du départ uniquement avec des intervalles d'**1 heure**. Presser la touche **(C)** en séquence jusqu'au retard désiré, fermer la porte pour faire partir ou sélectionner une autre option. À la **fermeture de la porte** le lave-vaisselle effectue un pré-lavage, lorsqu'il est terminé, le compte à rebours commence jusqu'au moment du départ. Sur la ligne **inférieure de l'AFFICHEUR (G)** apparaît « **Début dans X h** » ou « **Début dans Y min** » (lorsque le départ est dans moins d'1 heure).

Pendant le temps qui s'écoule entre l'introduction de l'option et le début du programme, il est possible de modifier le retard sélectionné ; il suffit d'**ouvrir la porte** et de répéter l'opération de sélection du **DÉPART DIFFÉRÉ**.

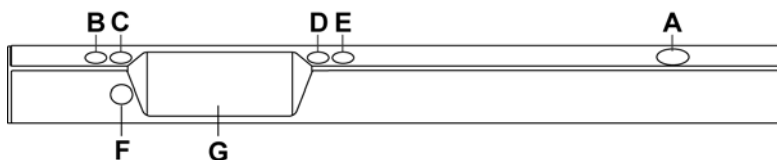

### LAVAGE DEMI-CHARGE (selon les modèles)

Affichage sur l'**AFFICHEUR (G)** : « **Demi charge Off/Sup/Inf** ».

Presser la touche **(D)** pour visualiser l'option « **Demi charge** » ; par la touche **(E)**, sélectionner « **Sup** » si l'on désire effectuer le lavage uniquement sur le panier supérieur ; sélectionner « **Inf** » si l'on désire effectuer le lavage uniquement sur le panier inférieur. Retourner à « **Off** » pour le lavage normal à pleine charge sur les deux paniers.



*Dans le panier sélectionné pour le programme de **DEMI CHARGE**, on pourra mettre un demi-panier porte-couverts.*

**ATTENTION : la vaisselle et les couverts placés dans le panier non sélectionné ne seront pas lavés.**



## OPTION UTILISATION DES PRODUITS 3/1 (selon les modèles)

Affichage sur l'**AFFICHEUR (G)** : « Détergent Norm/3/1 ».

Presser **(D)** pour visualiser l'option; presser **(E)** pour activer l'option **(3/1)** ou retourner à l'utilisation du détergent normal **(Norm)**.

Cette option a été étudiée pour l'utilisation de détergents (en poudre ou en pastilles) avec des substances intégrées servant à la fois de sel régénérant et de produit de rinçage, sur le marché on les connaît sous le nom de « 3 en 1 » ou « triple effet »; dans ce cas, le lave-vaisselle utilisera le produit de façon optimale en évitant la consommation de sel et de produit de rinçage, éventuellement déjà présents dans le lave-vaisselle.



*Si la dureté de l'eau est d'une valeur **supérieure à H3** et que l'on active l'option **3/1**, l'**AFFICHEUR (G)** **clignote**, pour signaler une programmation incorrecte, en effet les produits susmentionnés ne peuvent pas être utilisés avec une eau trop « dure ». Cela n'empêche pas l'utilisation de l'option mais les résultats de lavage pourraient ne pas être optimaux.*

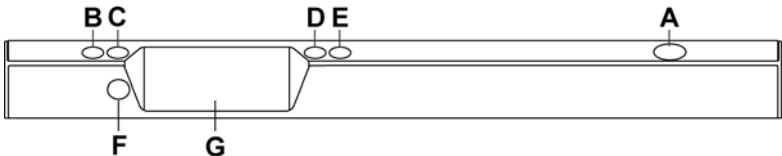

## RINÇAGE ANTI-BACTÉRIES SUPPLÉMENTAIRE (selon les modèles) (disponible dans tous les programmes sauf le trempage, standard dans les programmes ULTRA CLEAN)

Affichage sur l'**AFFICHEUR (G)** : « Extra Hygiene 1/0 ».

Presser **(D)** pour visualiser l'option ; presser **(E)** pour l'activer (1 sur l'afficheur) ou la désactiver (0 sur l'afficheur).

Cette fonction effectue un rinçage supplémentaire anti-bactéries, à la fin du cycle de lavage, qui garantit une ultérieure réduction des bactéries.



*Si, pendant l'exécution du rinçage antibactérien, il y a une baisse de la température (ex. pour une panne de courant ou l'ouverture de la porte), l'**AFFICHEUR (G)** **clignote**, jusqu'à la fin ou la sélection d'un nouveau programme, pour indiquer que l'option n'a pas été exécutée.*



### POUR ÉCONOMISER DE L'ÉNERGIE ! ... ET RESPECTER L'ENVIRONNEMENT

- Essayer de toujours utiliser le lave-vaisselle **en pleine charge**.
- Ne pas rincer au préalable la vaisselle à l'eau courante.
- Utiliser le programme de lavage le **plus approprié** à chaque type de charge.
- Ne pas effectuer de rinçages préliminaires.
- Raccorder le lave-vaisselle à une installation d'eau chaude jusqu'à 60°C (si disponible).

### POUR RÉDUIRE LES CONSOMMATIONS DE DÉTERGENT ! ... ET RESPECTER L'ENVIRONNEMENT

Les phosphates présents dans le détergent pour lave-vaisselle constituent un problème du point de vue écologique. Pour éviter une consommation excessive de détergent, mais aussi d'énergie électrique, il est conseillé :

- **de séparer la vaisselle plus délicate** de la vaisselle plus résistante aux détergents agressifs et aux températures élevées;
- **de ne pas verser** le détergent directement sur la vaisselle.

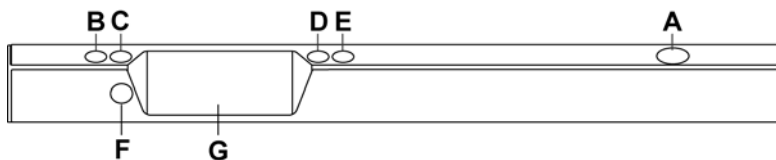

### PERSONNALISATIONS UTILISATEUR

Le système de contrôle électronique permet une série de personnalisations par l'utilisateur.

La touche **(D)** permet de sélectionner la personnalisation désirée parmi celles proposées, en les faisant défiler. La première pression doit être prolongée (activer buzzer) ; les pressions suivantes donneront accès aux personnalisations dureté de l'eau et choix de la langue.

La touche **(E)** permet d'activer (1)/de désactiver (0) la personnalisation ou changer les paramètres.

Pour sortir de l'environnement de programmation, presser la touche **(B)**.

On ne peut pas accéder aux personnalisations de l'utilisateur si le lave-vaisselle est en mode « programmation assistée » (**Aide**).



## Activer buzzer

Si elle est activée (1), le lave-vaisselle émet un signal sonore à chaque ouverture et fermeture de la porte avec programme en cours ou sélectionné, à la fin du cycle, et au cours des opérations de programmation. S'il est désactivé (0), tout signal sonore est exclu.

Procédure	Personnalisation	Réglages
pression prolongée sur la touche <b>(D)</b>	Activer buzzer	Activer (1) / Désactiver (0)

## Dureté eau

Sélectionner la personnalisation dureté de l'eau par la touche **(D)**.

Presser **(E)** plusieurs fois pour sélectionner le niveau de dureté désiré (de **H0** à **H5**) – voir le « **TABLEAU DURETÉ DE L'EAU** ».

Procédure	Personnalisation	Réglages
pression prolongée sur la touche <b>(D)</b>	Activer buzzer	Activer (1) / Désactiver (0)
seconde pression sur la touche <b>(D)</b>	Dureté eau	de h0 à h5

## TABLEAU DURETÉ DE L'EAU

DURETÉ DE L'EAU		RÉGLAGE
Duretés Allemandes (°dH)	Duretés Françaises (°dF)	
0 - 4	0 - 7	h 0
5 - 15	8 - 25	h 1
16 - 23	26 - 40	h 2
24 - 31	41 - 60	h 3
32 - 47	61 - 80	h 4
48 - 58	81 - 100	h 5

Demander les informations relatives au degré de dureté de l'eau à l'entreprise hydrique de distribution.



## Langue

Sélectionner la personnalisation de la langue par la touche **(D)**.

Presser **(E)** en séquence pour sélectionner la langue désirée.

Procédure	Personnalisation	Réglages
pression prolongée sur la touche <b>(D)</b>	Activer buzzer	Activer (1) / Désactiver (0)
seconde pression sur la touche <b>(D)</b>	Dureté eau	de h0 à h5
troisième pression sur la touche <b>(D)</b>	Choix de la langue	Langues disponibles : Italien Anglais Français Allemand Espagnol Portugais



## 4. Utilisation

Après avoir correctement installé le lave-vaisselle, le préparer afin qu'il puisse entrer en fonction en effectuant les opérations suivantes:

- Régler l'adoucisseur d'eau;
- Introduire du sel régénérant;
- Introduire du produit de rinçage et du détergent.

### 4.1 Utilisation de l'adoucisseur d'eau



La quantité de calcaire contenu dans l'eau (indice de dureté de l'eau) est responsable des taches blanchâtres sur la vaisselle sèche, laquelle, avec le temps, a tendance à devenir opaque. Le lave-vaisselle est équipée d'un adoucisseur automatique qui, en utilisant du sel régénérant spécifique, soustrait à l'eau les substances durcissantes.

Le lave-vaisselle est prédisposé en usine pour une dureté de niveau **3** (dureté moyenne **41-60°dF – 24-31°dH**).

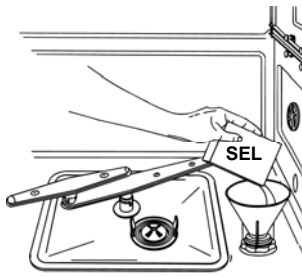

En utilisant de l'eau d'une dureté moyenne, le nouveau chargement de sel devra être effectué environ tous les **20 lavages**. Le réservoir de l'adoucisseur a une capacité d'environ **1,7 kg** de sel en grains et est situé sur le fond du lave-vaisselle. Après avoir sorti le panier inférieur, dévisser le bouchon du réservoir dans le sens contraire des aiguilles d'un montre et verser le sel en utilisant l'entonnoir fourni. Avant de revisser le bouchon, éliminer les éventuels résidus de sel près de l'ouverture du goulot.



- *À la première utilisation du lave-vaisselle, il faut également introduire, en plus du sel, **un litre d'eau**.*
- *Après chaque remplissage du réservoir, s'assurer que **le bouchon soit soigneusement refermé**. Le mélange d'eau et d'éventuel détergent ne doit pas pénétrer dans le réservoir du sel car cela compromettrait le fonctionnement de l'installation de régénération. Dans ce cas la garantie ne serait plus valable.*
- *N'utiliser **que** du sel régénérant pour lave-vaisselle domestiques. Si on utilise du sel en pastilles **ne pas remplir complètement** le réservoir.*





- **Ne pas utiliser de sel alimentaire** car il contient des substances non solubles qui peuvent, avec le temps, compromettre le fonctionnement de l'adoucisseur.
- Lorsque cela est nécessaire, effectuer l'opération de chargement du sel **avant de faire démarrer le programme de lavage** ; la solution saline excessive sera ainsi éliminée par l'eau ; un séjour prolongé d'eau salée à l'intérieur de la cuve de lavage peut provoquer des phénomènes de **corrosion et ne peut en aucun cas engager notre responsabilité**. Veillez donc à ce que la cuve inox de votre lave-vaisselle soit toujours vidée de l'eau de lavage lorsque le lave-vaisselle n'est pas utilisé.



**Faire attention à ne pas confondre l'emballage du sel avec celui du détergent** : l'introduction de détergent dans le réservoir du sel **endommagera** l'adoucisseur.

#### 4.2 Utilisation du distributeur du produit de lavage et de rinçage

Le distributeur de détergent et le doseur du produit de rinçage se trouvent dans la partie interne de la porte : le **distributeur** à gauche et le **doseur** à droite.

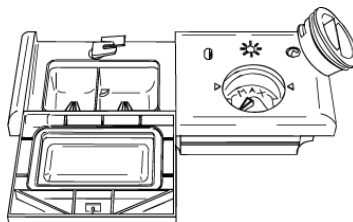

À l'exception du programme **TREMPAGE**, avant chaque lavage il faudra introduire dans le **distributeur** la dose adéquate de détergent. Le produit pour le rinçage sera par contre ajouté seulement en fonction des besoins.



## ADDITION DU PRODUIT POUR LE RINÇAGE

Le produit de rinçage accélère le séchage de la vaisselle et empêche la formation de taches et de dépôts de calcaire ; il est automatiquement ajouté à l'eau au cours du dernier rinçage à partir du réservoir qui se trouve sur le côté intérieur de la porte.

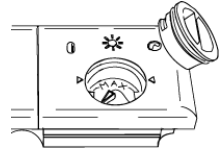

Pour ajouter le produit de rinçage:

- Ouvrir la porte.
- Tourner le couvercle du réservoir d'¼ de tour dans le sens contraire des aiguilles d'une montre et l'enlever.
- Introduire le produit de rinçage jusqu'à remplir le distributeur (140 cl environ). L'indicateur optique situé près du bouchon doit s'obscurcir complètement. Ajouter à nouveau du produit de rinçage lorsque l'indicateur optique devient clair ou lorsque le voyant du niveau de produit de rinçage s'allume sur le bandeau frontal.
- Remettre le couvercle et le tourner en sens horaire.
- Nettoyer à l'aide d'un chiffon le produit de rinçage éventuellement sorti car il pourrait produire de la mousse.

## RÉGLAGE DU DOSAGE DU PRODUIT DE RINÇAGE

Le lave-vaisselle sort de l'usine avec le réglage moyen. Il est de toute façon possible de régler le dosage en tournant le sélecteur se trouvant à l'intérieur du doseur sur la position nécessaire: la dose sera proportionnelle à la position du sélecteur.

- Pour accéder au réglage du doseur il est nécessaire de tourner le bouchon d'¼ de tour dans le sens contraire des aiguilles d'une montre et l'enlever.
- Tourner ensuite à l'aide d'un tournevis le sélecteur du dosage jusqu'à la position désirée.
- Remettre le bouchon en le tournant en sens horaire.



- *La dose de produit de rinçage devra être **augmentée** si la vaisselle est opaque ou si elle présente des taches circulaires.*
- *Si la vaisselle est par contre collante ou si elle présente des rayures blanchâtres, il faudra **réduire** la dose de produit de rinçage.*



### CHARGEMENT DU DÉTERGENT

Pour ouvrir le couvercle du distributeur de détergent appuyer légèrement sur la touche **P**. Introduire le détergent et refermer soigneusement le couvercle. Durant le lavage le couvercle du distributeur sera ouvert automatiquement.

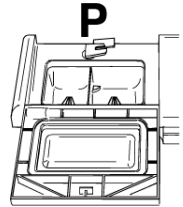
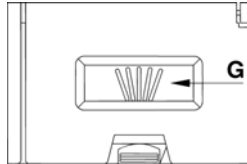
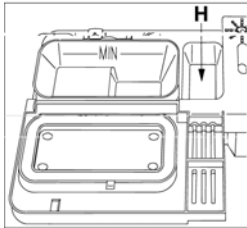

- Quand on sélectionne un programme avec pré-lavage chaud (lire le tableau des programmes), introduire une quantité supplémentaire de détergent dans le compartiment **G/H** (selon les modèles).
- **N'utiliser que** des détergents spécifiques pour lave-vaisselle. L'emploi de détergents de bonne qualité est important pour obtenir d'excellents résultats de lavage.
- Garder les emballages de détergent bien fermés en lieu sec, pour empêcher la formation de grumeaux qui compromettraient les résultats de lavage. Après leur ouverture, les produits ne doivent pas être gardés trop longtemps car le détergent perd de son efficacité.
- Ne pas utiliser de produits détergents de vaisselle que l'on utilise pour laver la vaisselle à la main car ils produisent beaucoup de mousse et peuvent compromettre le fonctionnement du lave-vaisselle.
- Doser correctement la quantité de détergent car une quantité insuffisante provoque une élimination incomplète de la saleté, tandis qu'une quantité excessive n'augmente pas l'efficacité du lavage, mais ne représente par contre qu'un gaspillage.
- Dans le commerce il existe des détergents liquides et en poudre qui se différencient par leur composition chimique et peuvent contenir des **phosphates**, ou bien en être dépourvus mais contenir des **enzymes naturels**.
  - Les détergents avec **phosphates** agissent plus sur les graisses et sur les amidés **au-delà de 60°C**.
  - Les détergents **enzymatiques** exercent par contre leur force nettoyante même à de basses températures (**de 40 à 55°C**) et sont plus facilement biodégradables. Ces détergents permettent d'atteindre, à de basses températures, les mêmes résultats de lavage que l'on ne pourrait obtenir qu'avec des programmes à **65°C**. Pour la protection de l'environnement nous conseillons l'emploi de détergents **sans phosphates ni chlore**.



- **Produits «3/1»**

*Pour l'utilisation de détergents avec sel et produit de rinçage combinés, vérifiez si le lave-vaisselle est équipé de la «**touche option 3/1**» en se reportant à la page «**Description des commandes**» et donc au paragraphe qui explique son utilisation.*

*Dans le cas contraire, il est conseillé d'utiliser des produits traditionnels (détergent, sel et produit de rinçage séparés), car les produits «3/1» avec les cycles de lavage traditionnels pourraient donner des problèmes tels que traces blanchâtres, résultats de séchage médiocres, résidus sur la vaisselle.*



**L'introduction de détergent, même liquide, dans le réservoir du produit de rinçage endommagera le lave-vaisselle.**

## 4.3 Avertissements et conseils généraux



*Avant de procéder au premier lavage avec votre lave-vaisselle, il est opportun de lire les conseils suivants concernant la nature de la vaisselle à laver et de son placement dans les paniers.*

*Il n'existe généralement pas de limites quant au lavage de la vaisselle d'usage domestique, mais dans certains cas il faudra tenir compte de ses caractéristiques.*

*Avant de disposer la vaisselle dans les paniers, il est nécessaire :*

- *d'éliminer les restes de nourriture les plus gros, comme par exemple les os ou les arêtes qui pourraient non seulement engorger le filtre, mais endommager également la pompe de lavage ;*
- *faire tremper les casseroles ou les poêles qui présentent sur leur fond des résidus de nourriture brûlée afin que ces derniers se détachent plus facilement ; les placer ensuite dans le PANIER INFÉRIEUR.*

*Effectuer un pré-lavage de la vaisselle sous l'eau courante avant de la charger dans les paniers représente un gaspillage inutile d'eau.*

**Une disposition correcte de la vaisselle assure de bons résultats de lavage.**

**ATTENTION !**

- S'assurer que la vaisselle soit bien bloquée, qu'elle ne puisse pas se renverser et qu'elle n'entrave pas la rotation des bras de lavage durant le fonctionnement;
- Ne pas introduire de petits objets dans les paniers ; en tombant, ils pourraient bloquer les bras de lavage ou la pompe de lavage;
- Les récipients tels que les tasses, les bols, les verres et les casseroles doivent toujours être disposés avec leur ouverture vers le bas et leur cavité oblique pour permettre l'écoulement de l'eau;
- Ne pas disposer les articles de vaisselle les uns sur les autres ou de sorte à ce qu'ils se couvrent réciproquement;
- Ne pas disposer les verres trop près les uns des autres car, en se touchant, ils pourraient se casser ou il pourrait y rester des taches.

**S'ASSURER que la vaisselle utilisée soit indiquée pour lavage en lave-vaisselle.**

**Vaisselle ne pouvant être lavée dans un lave-vaisselle :**

- **Casseroles et vaisselle en bois** : elles peuvent s'abîmer à cause des températures de lavage élevées;
- **Objets d'artisanat** : ils peuvent rarement être lavés dans un lave-vaisselle. Les températures relativement élevées de l'eau et les détergents utilisés peuvent les endommager;
- **Vaisselle en plastique** : la vaisselle en plastique résistant à la chaleur doit être lavée dans le panier supérieur;
- **Vaisselle et objets en cuivre, étain, zinc et laiton** : elle tend à se tacher;
- **Argenterie** : la vaisselle en argent peut se tacher;
- **Verre et cristal** : les objets en verre et en cristal peuvent généralement être lavés dans un lave-vaisselle. Cependant, il existe certains types de verre et de cristal qui deviennent opaques et qui perdent leur transparence après de nombreux lavages ; pour ce type de matériaux, nous conseillons de toujours utiliser le programme le moins agressif du tableau des programmes;
- **Vaisselle avec des décorations** : les objets décorés se trouvant dans le commerce ont généralement une bonne résistance aux lavages dans les lave-vaisselle, même s'il peut arriver que leurs couleurs pâlissent après des lavages fréquents. En cas de doute sur la résistance des couleurs, il est opportun de laver peu de pièces à la fois pendant environ un mois.



## 4.4 Utilisation des paniers

Le lave-vaisselle a une capacité de **12 couverts**, y compris la vaisselle de service.

### PANIER INFÉRIEUR

Le panier inférieur reçoit l'action du bras de lavage inférieur à l'intensité maximale et devra donc contenir la vaisselle la plus "difficile" et la plus sale.

Toutes les combinaisons et variétés de charge sont permises à condition que l'on prenne soin de disposer la vaisselle, les casseroles et les poêles de façon à ce que toutes les surfaces soient exposées aux jets d'eau provenant du bas.



Avec supports fixes

Pour exploiter au maximum l'espace dans le panier lorsque l'on charge de la vaisselle de grandes dimensions, certains modèles sont dotés de supports basculants pour assiettes en 2 ou 4 secteurs.

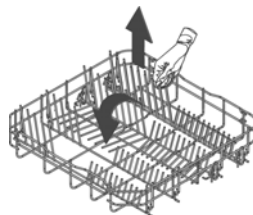

Avec supports basculants

### CHARGEMENT DU PANIER INFÉRIEUR

Disposer soigneusement et verticalement les assiettes plates, creuses, à dessert et les plats. Les casseroles, les poêles et leurs couvercles correspondants doivent être retournés vers le bas. Disposer les assiettes creuses et celles à dessert en ayant toujours soin de laisser un espace entre elles.

Exemples de chargement :

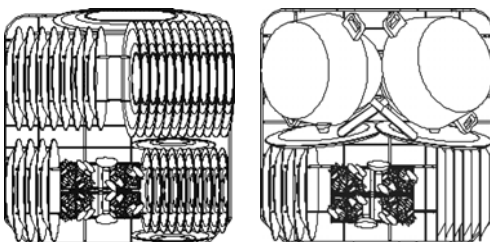



### PANIER A COUVERTS

On devrait disposer les couverts dans le panier de façon homogène, avec leur manche dirigés vers le bas et en faisant particulièrement attention à ne pas se blesser avec les lames des couteaux. Il est destiné à contenir toute sorte de couverts, à l'exception des couverts ayant une longueur telle qu'elle pourrait empêcher la rotation du bras de lavage supérieur. On peut disposer les louches, les cuillères en bois et les couteaux de cuisine dans le panier supérieur, **en faisant attention que la pointe des couteaux ne dépasse pas le panier.**

Le lave-vaisselle est équipé de deux paniers à couverts, solution qui permet d'en enlever un, en libérant de l'espace dans le panier inférieur, si les couverts sont peu nombreux.

Les paniers sont dotés d'un **système exclusif avec tablettes rabattables** indépendantes l'une de l'autre, qui permettent une série de combinaisons utiles afin de bien utiliser l'espace à disposition.

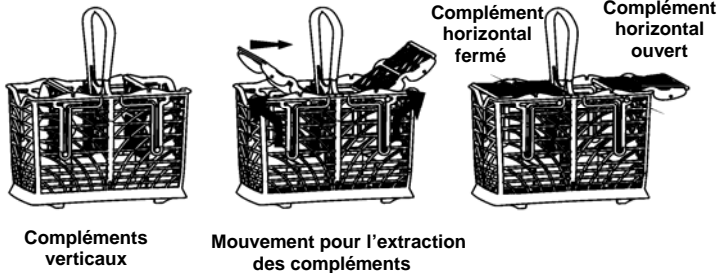



## PANIER SUPÉRIEUR

Il est conseillé de charger le panier supérieur avec de la petite vaisselle ou de la vaisselle d'une grandeur moyenne, comme par exemple des verres, des assiettes, des tasses à café ou à thé, des assiettes sans rebord et des objets légers en plastique, mais résistant à la chaleur. Si le panier supérieur est utilisé dans la position la plus basse, on pourra également y charger des plats à condition que ces derniers soient peu sales.

## CHARGEMENT DU PANIER SUPÉRIEUR

Mettre les assiettes tournées vers l'avant ; les tasses et les récipients creux seront placés avec l'ouverture tournée vers le bas. Le côté gauche du panier pourra être chargé avec les tasses et les verres disposés sur deux plans. Au centre on peut enfiler les assiettes et les assiettes à dessert verticalement dans les supports prévus.

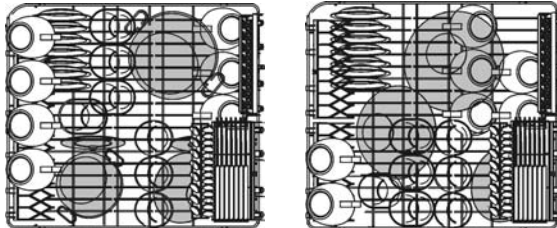





Selon les modèles, le panier peut être muni de certains accessoires ou de tous les accessoires suivants :

- Supports pour tasses ou objets longs (louches, cuillères...), à gauche, ils peuvent être relevés s'ils ne sont pas utilisés.
- Support pour verres à long pied (glass holder), à gauche ; pour l'utiliser, le lever et le bloquer dans les crochets prévus.
- Grilles à couverts, à droite, pour les couteaux et les petites cuillères ; pour la mise en place de ces dernières, extraire le support coulissant. Les grilles peuvent être relevées si elles ne sont pas utilisées.
- Supports centraux fixes ou mobiles. Les supports mobiles peuvent être bloqués en position verticale, posés sur le fond du panier s'ils ne sont pas utilisés, ou placés en position intermédiaire, selon les exigences.

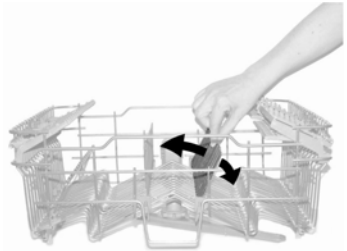
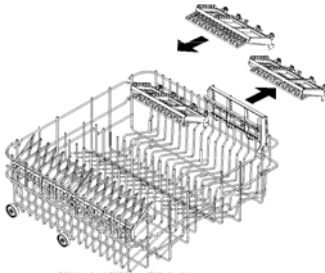
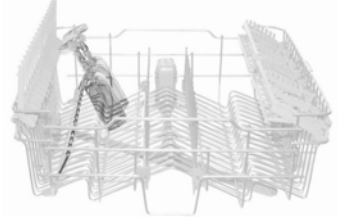



## RÉGLAGE DU PANIER SUPÉRIEUR

Le panier supérieur est réglable en hauteur pour permettre le positionnement, dans le panier inférieur, d'assiettes ou de vaisselle de grandes dimensions.

Le réglage peut être de type **A**, **B** ou **C**, selon le modèle de lave-vaisselle.

### Version A : à extraction réglable sur deux positions du côté droit.

- Extraire le rail à glissière droit du panier.
- Enlever la butée en bout de rail en le décrochant comme indiqué sur la figure.
- Pousser le rail pour libérer les roulettes.
- Introduire les deux roues supérieures ou inférieures dans le rail selon le réglage désiré.
- Repositionner la butée dans sa position d'origine.

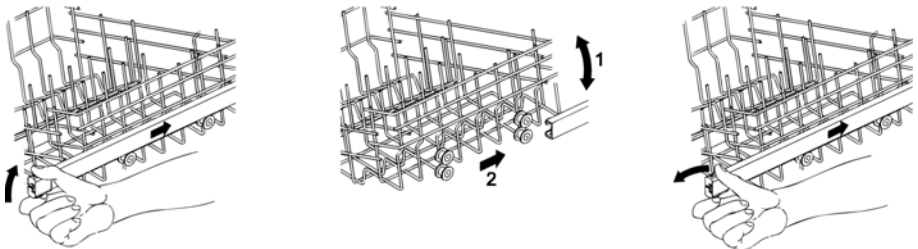

### Version B : à bouton réglable sur deux positions du côté droit.

- Extraire le panier en fin de course et en tirer vers le haut le côté droit. À ce point il sera possible de disposer des assiettes plus grandes dans le panier inférieur.
- Pour revenir à la position initiale, extraire une nouvelle fois le panier supérieur et appuyer sur le levier de déblocage.

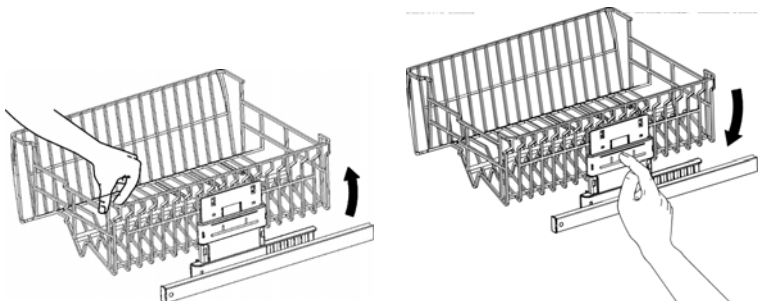



**Version C** : réglable sur **trois positions** des deux côtés.

Les côtés du panier **doivent toujours être positionnés à la même hauteur**. Ce réglage n'est possible que sur certains lave-vaisselle modèle « **maxi** » (d'une hauteur minimum de **860 mm**).

- Lever le panier en le tirant par le bord supérieur **(1)**, jusqu'au premier ou second déclic selon la hauteur désirée.
- Baisser le panier après l'avoir débloqué, en tirant le levier de déblocage **(2)**.

Le réglage est également possible avec le panier chargé ; dans ce cas, quand on le baisse il est préférable de le retenir avec une main pour éviter des coups à la vaisselle.

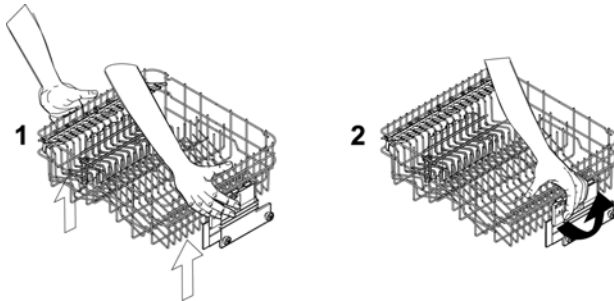



## 5. Nettoyage et entretien



**Avant d'effectuer l'entretien de l'appareil, enlever la fiche ou interrompre l'alimentation par le dispositif d'interruption omnipolaire.**

### 5.1 Avertissements et conseils généraux

#### Éviter l'emploi de détergents abrasifs ou acides.

Les surfaces extérieures et la contre-porte du lave-vaisselle devront être nettoyées à intervalles réguliers à l'aide d'un chiffon moelleux et humide ou bien avec un détergent normal pour surfaces peintes. Les joints d'étanchéité de la porte devront être nettoyés avec une éponge humide. Il est périodiquement conseillé (une ou deux fois par an) de nettoyer la cuve et les joints pour éliminer la saleté ayant pu se déposer en utilisant un chiffon moelleux et de l'eau.

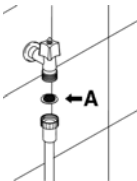

#### NETTOYAGE DU FILTRE D'ARRIVÉE D'EAU

Le filtre d'arrivée d'eau **A** situé à la sortie du robinet a besoin d'être périodiquement nettoyé. Après avoir fermé le robinet d'eau, dévisser l'extrémité du tuyau d'arrivée d'eau, retirer le filtre **A** et le nettoyer délicatement sous un jet d'eau courante. Réinsérer le filtre **A** dans son logement et revisser soigneusement la bague du tuyau d'arrivée d'eau.

#### NETTOYAGE DES BRAS DE LAVAGE

Les bras de lavage sont facilement démontables pour permettre le nettoyage périodique des buses et prévenir des engorgements possibles. Les laver sous un jet d'eau et les réintroduire soigneusement dans leurs logements, **en vérifiant que leur mouvement circulaire ne soit en aucun cas entravé.**

- Pour enlever le bras de lavage **supérieur** il faut dévisser la bague de fixation **R**.
- Pour enlever le bras de lavage **inférieur** il faut tout simplement le soulever vers le haut, en tirant au milieu.
- Pour enlever le bras de lavage **orbital** il faut saisir le bras le plus long et soulever le bras orbital vers le haut. Laver les bras sous un jet d'eau courante et les réinsérer soigneusement dans leur logement. **Après avoir remonté les bras de lavage, vérifier qu'ils tournent librement.** Dans le cas contraire, vérifier s'ils ont été correctement montés.

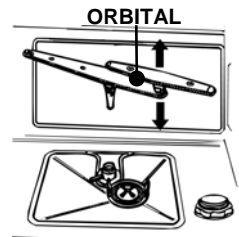
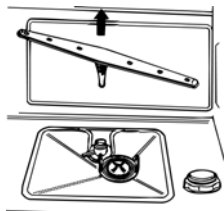
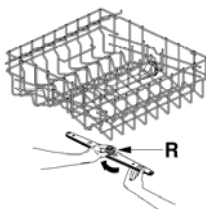



### NETTOYAGE DU GROUPE FILTRANT

- Il est opportun de contrôler périodiquement le microfiltre central **C** et, s'il le faut, le nettoyer. Pour l'enlever, il faut saisir les languettes, tourner dans le sens contraire des aiguilles d'une montre et soulever vers le haut;
- pousser par en bas le filtre central **D** pour l'extraire du microfiltre;
- séparer les deux parties qui composent le filtre en plastique en appuyant sur le corps du filtre dans la zone indiquée par le flèches;
- retirer le filtre central en le soulevant.

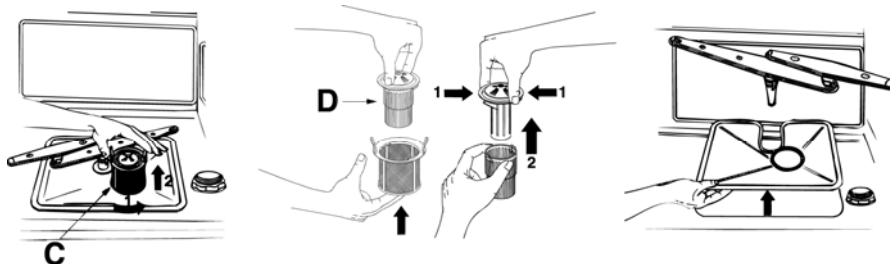

### INSTRUCTIONS ET CONSEILS POUR UN BON ENTRETIEN :

- Les filtres doivent être nettoyés à l'eau courante avec une brosse dure.
- Vérifier qu'il n'y ait pas de résidus alimentaires sur **le filtre lorsque vous enlevez celui-ci**. Ces résidus, en tombant dans la vidange, pourraient bloquer certains composants hydrauliques ou obstruer les trous des bras d'aspersion.
- Il est indispensable de **nettoyer les filtres attentivement** et selon les indications susmentionnées : le lave-vaisselle ne peut pas fonctionner si les filtres sont engorgés.
- **Remettre soigneusement les filtres** dans leur logement afin d'éviter d'endommager la pompe de lavage.

### SI LE LAVE-VAISSELLE RESTE INUTILISÉ PENDANT LONGTEMPS :

- Effectuer le programme de trempage **deux fois** de suite.
- **Débrancher la fiche** de la prise de courant.
- Laisser **la porte légèrement ouverte** de sorte à empêcher la formation de mauvaises odeurs à l'intérieur de la cuve de lavage.
- **Remplir le doseur de produit pour le rinçage.**
- **Fermer le robinet de l'eau.**



## **AVANT DE RÉUTILISER LE LAVE-VAISSELLE APRÈS UN ARRÊT PROLONGÉ:**

- *Contrôler qu'il n'y ait pas de dépôts de boue ou de rouille à l'intérieur de la tuyauterie ; si tel est le cas, laisser couler l'eau du robinet d'alimentation pendant quelques minutes.*
- **Rebrancher la fiche** dans la prise de courant.
- **Raccorder le tuyau flexible d'alimentation d'eau et rouvrir le robinet.**

## **ÉLIMINATION DE PETITS INCONVÉNIENTS**

*Dans certains cas, il est possible d'éliminer personnellement d'éventuels inconvénients avec l'aide des instructions suivantes :*

### **Si le programme ne démarre pas, vérifier que :**

- *Le lave-vaisselle soit branché au réseau électrique;*
- *La distribution d'énergie électrique n'ait pas été interrompue;*
- *Le robinet de l'eau soit ouvert;*
- *La porte du lave-vaisselle ait été correctement fermée.*

### **Si de l'eau stagne dans le lave-vaisselle, vérifier que :**

- *le tuyau d'évacuation ne soit pas plié ;*
- *le siphon de vidange ne soit pas bouché ;*
- *les filtres du lave-vaisselle ne soient pas engorgés.*

### **Si la vaisselle n'est pas propre, vérifier que :**

- *le détergent ait été introduit en quantité suffisante ;*
- *il y ait du sel régénérant dans le réservoir spécifique ;*
- *la vaisselle ait été disposée correctement ;*
- *le programme sélectionné soit approprié au type et au degré de saleté de la vaisselle ;*
- *tous les filtres soient propres et correctement insérés dans leurs logements ;*
- *les orifices de sortie de l'eau des bras de lavage ne soient pas bouchés ;*
- *aucun objet n'ait bloqué la rotation des bras de lavage.*



**Si la vaisselle ne sèche pas ou reste opaque, vérifier que :**

- *il y ait du produit de rinçage dans le distributeur spécifique ;*
- *le réglage de la distribution de ce produit soit correct ;*
- *le détergent utilisé soit d'une bonne qualité et qu'il n'ait pas perdu ses caractéristiques (par exemple à cause d'une conservation avec l'emballage ouvert).*

**Si la vaisselle présente des rayures, des taches...vérifier que :**

- *le réglage du dosage du produit de rinçage ne soit pas excessif.*

**Si des traces de rouille sont visibles dans la cuve :**

- *la cuve est en acier inox résistant à la corrosion et donc d'éventuelles taches de rouille sont dues à des éléments externes (traces de rouille provenant de conduites de l'eau, de casseroles, de couverts, etc.). Pour éliminer ces taches il existe dans le commerce des produits spécifiques.*
- *Vérifier que les justes doses de détergent soient utilisées. Certains détergents peuvent être plus corrosifs que d'autres.*
- *Vérifier que le bouchon du réservoir du sel soit bien fermé et que le réglage de l'installation de l'adoucisseur d'eau soit correct.*



*Si, après l'application des instructions sus mentionnées, les anomalies de fonctionnement devaient persister, il faudra contacter le centre d'assistance technique autorisé le plus proche.*

**ATTENTION : les interventions effectuées sur l'appareil par un personnel non autorisé ne sont pas couvertes par la garantie et sont donc à la charge de l'utilisateur.**



## 6. Guide de dépannage

Le lave-vaisselle est doté d'un système d'autodiagnostic en mesure de relever et de signaler une série prédéfinie de dysfonctionnements possibles.

Si une anomalie de fonctionnement se produit, sur l'**AFFICHEUR (G)** apparaît la dénomination indicative de la cause possible de cette anomalie. Ci-dessous tableau récapitulatif et brève description des principales anomalies possibles.

### TABLEAU DES ANOMALIES RELEVÉES PAR LE SYSTÈME D'AUTODIAGNOSTIC

#### ANOMALIE - DESCRIPTION

##### **Panne acquastop**

Intervention du système anti-débordement (seulement pour les modèles qui en sont équipés). Intervention en cas de fuites d'eau. S'adresser au service après-vente.

##### **Intervention sécurité**

Intervention du système qui limite le niveau d'eau dans le lave-vaisselle. Interrompre le programme en cours, éteindre le lave-vaisselle. Allumer, programmer de nouveau le lave-vaisselle et faire partir le cycle de lavage. Si le problème persiste, s'adresser au service après-vente.

##### **Chauffage k.o.**

Le chauffage de l'eau n'est pas effectué ou est effectué d'une façon anormale. Effectuer de nouveau le programme de lavage ; si le problème persiste, s'adresser au service après-vente.

##### **Sonde tempér. k.o.**

Interrompre le programme en cours, éteindre le lave-vaisselle. Allumer, programmer de nouveau le lave-vaisselle et faire partir le cycle de lavage. Si le problème persiste, s'adresser au service après-vente.

##### **Robinet fermé**

L'arrivée de l'eau dans le lave-vaisselle ne se fait pas ou se fait d'une façon anormale. Vérifier si les raccordements hydrauliques sont corrects, si le robinet d'entrée de l'eau est ouvert et si le filtre n'est pas obstrué. Si le problème persiste, s'adresser au service après-vente.

##### **Vidange obstrué**

L'évacuation de l'eau ne se fait pas ou se fait d'une façon anormale. Vérifier que le tuyau d'évacuation ne soit pas plié ou écrasé et que le siphon ou les filtres ne soient pas obstrués. Si le problème persiste, s'adresser au service après-vente.



**ANOMALIE - DESCRIPTION****Compteur lit. k.o.** (seulement pour les modèles qui en sont équipés)

La quantité d'eau chargée n'est pas mesurée de façon précise. L'alarme est visualisée à la fin du cycle qui, de toute façon, se termine étant donné que le fonctionnement du lave-vaisselle n'est pas compromis. Si le problème persiste, s'adresser au service après-vente.

**Panne alternée (dysfonctionnement du système de lavage alterné)** (seulement pour les modèles qui en sont équipés)

Interrompre le programme en cours, éteindre le lave-vaisselle. Allumer, programmer de nouveau le lave-vaisselle et faire partir le cycle de lavage. Si le problème persiste, s'adresser au service après-vente.

**Press. niveau k.o.**

S'adresser au service après-vente.

- « **Panne acquastop** », « **Intervention sécurité** », « **Chauffage k.o.** », « **Sonde tempér. k.o.** », « **Panne alternée** » et « **Press. niveau k.o.** » provoquent la conclusion immédiate du programme en cours.
- « **Robinet fermé** » et « **Vidange obstrué** » provoquent l'interruption du programme en cours; lorsque la cause a été éliminée le programme reprend.

Pour mettre à "zéro" une alarme, il faut:

- ouvrir et fermer la porte; ou bien, éteindre et rallumer la machine. Il est maintenant possible de reprogrammer le lave-vaisselle.



*Si l'anomalie devait persister, il faudra appeler le Centre d'Assistance Technique autorisé.*



## DONNÉES TECHNIQUES

<b>Largeur</b>	597 ÷ 599 mm
<b>Profondeur mesurée au profil externe du bandeau de commandes</b>	550 mm
<b>Hauteur (selon les modèles)</b>	de 820 mm à 870 mm de 860 mm à 910 mm
<b>Capacité</b>	12 Couverts standards
<b>Pression eau d'alimentation</b>	min. 0,05 - max. 0,9 MPa (min. 0.5 – max. 9 bars)
<b>Données électriques</b>	Voir plaque des caractéristiques

