

| | |
|--|-----|
| 1. AVERTISSEMENTS POUR L'EMPLOI | 73 |
| 2. AVERTISSEMENTS POUR LA SECURITE | 74 |
| 3. AVERTISSEMENTS POUR L'ELIMINATION – NOTRE RESPECT DE L'ENVIRONNEMENT | 75 |
| 4. FAMILIARISEZ AVEC VOTRE FOUR..... | 76 |
| 5. AVANT L'INSTALLATION..... | 76 |
| 6. ACCESSOIRES DISPONIBLES..... | 77 |
| 7. UTILISATION DU FOUR | 78 |
| 8. CUISSONS DANS LE FOUR | 87 |
| 9. NETTOYAGE ET ENTRETIEN | 96 |
| 10. ENTRETIEN EXTRAORDINAIRE | 100 |
| 11. INSTALLATION DE L'APPAREIL..... | 104 |



ISTRUZIONI PER L'UTENTE: indicano i consigli d'uso, la descrizione dei comandi e le corrette operazioni di pulizia e manutenzione dell'apparecchio



ISTRUZIONI PER L'INSTALLATORE: sono destinate al **tecnico qualificato** che deve eseguire l'installazione, la messa in servizio ed il collaudo dell'apparecchio

1. AVERTISSEMENTS POUR L'EMPLOI



CE MANUEL FAIT PARTIE INTEGRANTE DE L'APPAREIL. CONSERVEZ-LE EN BON ETAT ET A PORTEE DE MAIN PENDANT TOUT LE CYCLE DE VIE DU FOUR.

AVANT D'UTILISER LE FOUR, NOUS CONSEILLONS DE LIRE ATTENTIVEMENT CE MANUEL AINSI QUE TOUTES LES INDICATIONS QU'IL CONTIENT. L'INSTALLATION DOIT ETRE EFFECTUEE PAR DU PERSONNEL QUALIFIE ET CONFORMEMENT AUX NORMES EN VIGUEUR. CET APPAREIL EST PREVU POUR UNE UTILISATION DOMESTIQUE ET EST CONFORME AUX DIRECTIVES CEE ACTUELLEMENT EN VIGUEUR. L'APPAREIL EST A ETE FABRIQUE POUR REMPLIR LA FONCTION SUIVANTE : CUISSON ET RECHAUFFEMENT D'ALIMENTS, TOUT AUTRE USAGE EST IMPROPRE.

LE FABRICANT DECLINE TOUTE RESPONSABILITE EN CAS D'UTILISATIONS DIFFERENTES DE CELLES QUI FIGURENT DANS CE MANUEL.

N'UTILISEZ JAMAIS LE FOUR POUR CHAUFFER LES LOCAUX.



CET APPAREIL EST MARQUE CONFORMEMENT A LA DIRECTIVE EUROPEENNE 2002/96/CE RELATIVE AUX APPAREILS ELECTRIQUES ET ELECTRONIQUES (WASTE ELECTRICAL AND ELECTRONIC EQUIPMENT - WEEE).

CELLE-CI DEFINIT LES NORMES DE COLLECTE ET DE RECYCLAGE DES APPAREILS USAGES EN VIGUEUR SUR TOUT LE TERRITOIRE DE L'UNION EUROPEENNE.



NE PAS OBSTRUER LES OUVERTURES, LES FENTES D'AERATION ET D'EVACUATION DE LA CHALEUR.



LA PLAQUE D'IDENTIFICATION, AVEC LES DONNEES TECHNIQUES, LE NUMERO DE SERIE ET LE MARQUAGE, EST PLACEE DANS UNE POSITION BIEN VISIBLE SUR LE CADRE DE LA PORTE DU FOUR.

N'ENLEVEZ JAMAIS LA PLAQUE.



EVITEZ ABSOLUMENT D'UTILISER DES EPONGES METALLIQUES ET DES RACLOIRS TRANCHANTS SUSCEPTIBLES D'ENDOMMAGER LES SURFACES.

UTILISER LES PRODUITS NORMAUX, NON ABRASIFS, EN SE SERVANT EVENTUELLEMENT D'OUTILS EN BOIS OU EN MATIERE PLASTIQUE. RINCER SOIGNEUSEMENT ET SECHER AVEC UN CHIFFON DOUX OU AVEC UNE PEAU DE DAIM.

EVITEZ DE LAISSER SECHER DANS LE FOUR DES RESIDUS D'ALIMENTS A BASE DE BASE SUCRE (TELS QUE LA CONFITURE). ELLES RISQUENT, SI ELLES SECHENT TROP LONGTEMPS, D'ABIMER L'EMAIL QUI RECOUVRE L'INTERIEUR DU FOUR.



2. AVERTISSEMENTS POUR LA SECURITE



CONSULTER LES INSTRUCTIONS D'INSTALLATION POUR LES NORMES DE SECURITE DES APPAREILS ELECTRIQUES OU AU GAZ AINSI QUE POUR LES FONCTIONS DE VENTILATION.

DANS VOTRE INTERET ET POUR VOTRE SECURITE, LA LOI ETABLIT QUE L'INSTALLATION ET L'ASSISTANCE DE TOUS LES APPAREILS ELECTRIQUES SOIENT EFFECTUEES PAR DU PERSONNEL QUALIFIE CONFORMEMENT AUX NORMES EN VIGUEUR.

NOS INSTALLATEURS AGREES GARANTISSENT UN TRAVAIL SATISFAISANT. LES APPAREILS A GAZ OU ELECTRIQUES DOIVENT TOUJOURS ETRE DEBRANCHES PAR DES PERSONNES COMPETENTES.



LA FICHE A BRANCHER SUR LE CABLE D'ALIMENTATION ET LA PRISE CORRESPONDANTE DEVRONT ETRE DU MEME TYPE ET CONFORMES AUX NORMES EN VIGUEUR.

LA PRISE DEVRA ETRE ACCESSIBLE POUR PERMETTRE LE BRANCHEMENT D'UN APPAREIL ENCASTRE.

NE JAMAIS DEBRANCHER LA PRISE EN TIRANT SUR LE CABLE.



LE BRANCHEMENT A LA TERRE EST OBLIGATOIRE CONFORMEMENT AUX MODALITES PREVUES PAR LES NORMES DE SECURITE DE L'INSTALLATION ELECTRIQUE.



IMMEDIATEMENT APRES L'INSTALLATION, PROCEDEZ A UN ESSAI RAPIDE DE L'APPAREIL EN SUIVANT LES INSTRUCTIONS REPORTEES PLUS LOIN. SI L'APPAREIL NE FONCTIONNE PAS, LE DEBRANCHER ET CONTACTER LE SERVICE APRES-VENTE LE PLUS PROCHE.

NE TENTEZ JAMAIS DE REPARER L'APPAREIL.



N'INTRODUISEZ JAMAIS D'OBJETS INFLAMMABLES DANS LE FOUR: EN CAS D'ALLUMAGE INVOLONTAIRE, UN INCENDIE POURRAIT SE DECLARER.



PENDANT SON UTILISATION, L'APPAREIL DEVIENT TRES CHAUD. ATTENTION: NE PAS TOUCHER LES ELEMENTS CHAUFFANTS A L'INTERIEUR DU FOUR.



L'UTILISATION DE CET APPAREIL EST INTERDITE AUX PERSONNES (Y COMPRIS LES ENFANTS) AUX CAPACITES PHYSIQUES ET MENTALES REDUITES OU SANS AUCUNE EXPERIENCE QUANT A L'UTILISATION D'APPAREILS ELECTRIQUES A MOINS QU'ELLES NE SOIENT SUIVIES OU INSTRUITES PAR DES PERSONNES ADULTES ET RESPONSABLES POUR LEUR SECURITE.



AVANT LA MISE EN SERVICE DE L'APPAREIL, IL EST OBLIGATOIRE D'ENLEVER TOUS LES FILMS DE PROTECTION QUI SE TROUVENT A L'EXTERIEUR.



Le fabricant décline toute responsabilité en cas de dommages subis par les personnes et les choses, dus au non respect des prescriptions susmentionnées ou découlant de l'altération même d'une seule partie de l'appareil et de l'utilisation de pièces détachées non originales.



Avertissements pour l'élimination

FR-BE

3. AVERTISSEMENTS POUR L'ELIMINATION – NOTRE RESPECT DE L'ENVIRONNEMENT

Pour l'emballage de nos produits, nous utilisons des matériaux non polluants et donc compatibles avec l'environnement et recyclables. Nous vous remercions de collaborer en procédant à une élimination correcte de l'emballage. Demandez à votre revendeur ou aux organismes compétents dans votre région l'adresse des centres de récupération, de recyclage et d'élimination.

N'abandonnez pas l'emballage ni des parties de ce dernier. Ils pourraient constituer un danger d'étouffement pour les enfants, en particulier les sachets en plastique.

Prenez également soin d'éliminer correctement votre ancien appareil.

Important : Remettez l'appareil au centre le plus proche autorisé à la collecte des appareils électroménagers obsolètes. Une bonne élimination permet une récupération intelligente des matériaux précieux.

Avant de jeter votre appareil, démontez les portes et laissez les plaques dans leur position d'utilisation, de manière à éviter que les enfants, par jeu, ne puissent s'enfermer à l'intérieur du four. En outre, coupez le câble de branchement au réseau électrique et enlevez-le avec la fiche.



NE PAS ABANDONNER LES RESIDUS DE L'EMBALLAGE DANS LE MILIEU DOMESTIQUE. SEPARER LES DIFFERENTS MATERIAUX DE REBUT PROVENANT DE L'EMBALLAGE ET LES REMETTRE AU CENTRE DE RAMASSAGE DES DECHETS DIFFERENCIES LE PLUS PROCHE.



4. FAMILIARISEZ AVEC VOTRE FOUR

MULTIFUNCTION

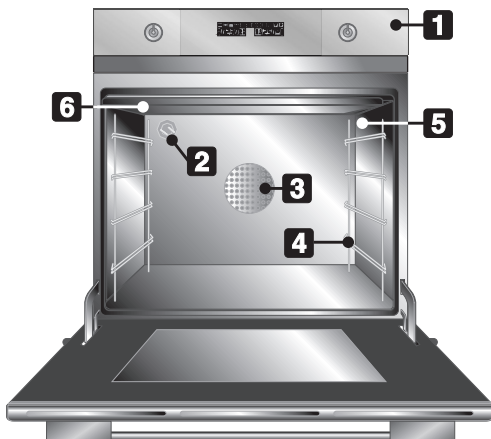

- 1** Panneau de commandes
- 2** Lampe d'éclairage interne
- 3** Turbine du four
- 4** Glissières pour grilles et plats
- 5** Sonde de température
- 6** Protection supérieure

PYROLYTIQUE

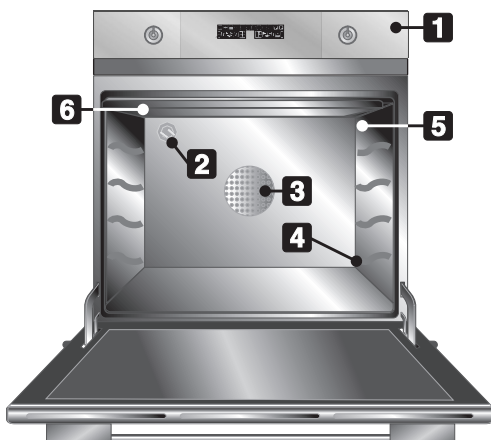

5. AVANT L'INSTALLATION



Nous conseillons de nettoyer l'intérieur de l'appareil afin d'éliminer tous les résidus de fabrication. Pour de plus amples informations sur le nettoyage, consultez le chapitre "9. NETTOYAGE ET ENTRETIEN"



Lorsque vous utilisez votre four et le gril pour la première fois, il est conseillé de les faire chauffer à la température maximum et suffisamment longtemps pour brûler les éventuels résidus huileux de fabrication risquant de transmettre des odeurs désagréables aux aliments. On conseille pour cela d'utiliser la fonction Turbo .



Instructions pour l'utilisateur

FR-BE

6. ACCESSOIRES DISPONIBLES

Grille : utile pour y placer les récipients contenant des aliments en train de cuire.



Grille pour plat : à poser au-dessus d'un plat pour la cuisson d'aliments qui peuvent goutter.



Lèche-frite : utile pour recueillir le jus des aliments posés sur la grille placée au-dessus.

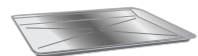

Plaque à pâtisserie : (Uniquement sur certains modèles): utile pour la cuisson de tartes, de pizzas et de gâteaux.



Support en tube rond pour tournebroche (sur certains modèles uniquement) : il sert de support à la broche du tournebroche (à utiliser tel qu'on le décrit à la page 95).



Pince chromée : (Uniquement sur certains modèles): utile pour l'extraction à chaud de grilles et de plats.



Broche du tournebroche (Sur certains modèles uniquement) : utile pour la cuisson du poulet et des aliments qui demandent une cuisson uniforme sur toute leur surface.



(à utiliser tel qu'on le décrit à la page 95).

Protection supérieure : si on l'extrait, il est plus facile d'effectuer le nettoyage à l'intérieur du four.

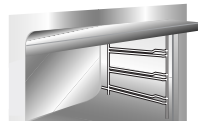

Les accessoires du four pouvant être au contact des aliments sont construits avec des matériaux conformes aux prescriptions de la directive CEE 89/109 du 21/12/88 et par le D.L. 108 du 25/01/92.



Accessoires sur demande :

Demandez les accessoires d'origine fournis ou en option aux Centres d'Assistance Agréés.



7. UTILISATION DU FOUR

7.1 Description générale

7.1.1 Niveaux d'enfournement

Le four dispose de **4 niveaux** pour le positionnement des plats et des grilles à des hauteurs différentes. Les hauteurs d'enfournement sont numérotées de bas en haut (voir figure).

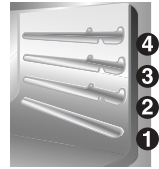

7.1.2 Ventilation de refroidissement

L'appareil est doté d'un système de refroidissement qui se met en marche au démarrage d'une cuisson. Le fonctionnement de la turbine crée un flux d'air normal qui sort au-dessus de la porte et peut continuer pendant un court moment même après l'arrêt du four.

7.1.3 Lampe d'éclairage interne

La lampe d'éclairage s'allume en ouvrant la porte ou en sélectionnant une fonction ou une recette quelconques, sauf **P^{ECO}** et de **P** (si présents).

7.2 Avertissements et conseils généraux pour l'utilisation



Toutes les cuissons sont effectuées avec la porte fermée.



Durant la cuisson, ne couvrez pas la sole du four avec des feuilles d'aluminium et n'y posez pas de casseroles ou de plats pour éviter d'endommager la couche d'émail. Si vous souhaitez utiliser du papier sulfurisé, placez-le de façon à ce qu'il ne gêne pas la circulation d'air chaud à l'intérieur du four.

Pour éviter les effets de la vapeur éventuellement contenue dans le four, ouvrez la porte en deux fois : laissez-la entrouverte (environ 5 cm) pendant 4 ou 5 secondes, puis ouvrez-la complètement. Si la préparation exige quelques interventions sur les aliments, laissez la porte ouverte le moins longtemps possible pour éviter que la température à l'intérieur du four ne baisse trop vite et ne compromette le bon déroulement de la cuisson.



En fin de cuisson, pour éviter des formations excessives de vapeur d'eau sur la vitre interne du four, on conseille de ne pas laisser trop longtemps les aliments à l'intérieur.



Instructions pour l'utilisateur

FR-BE

7.3 Description des commandes du panneau frontal

Tous les commandes et les dispositifs du four sont réunis sur le panneau frontal. Le tableau suivant décrit les différents symboles utilisés.



FONCTIONS ET SYMBOLES REPRESENTES :

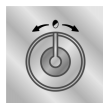

1
PT1

Manette Thermostat permet de sélectionner la température et la durée de la cuisson ainsi que de programmer la minuterie



3
PT2

Manette Allumage Fonctions permet d'accéder aux trois conditions de fonctionnement du four et de sélectionner une fonction ou un programme de cuisson (voir paragraphe "7.4 Conditions de fonctionnement").



2 DSP1 cuissons programmées

Afficheur heure actuelle Cet afficheur indique l'heure actuelle ou la durée de cuisson.

L'illumination des symboles suivants indique:



Horloge : réglage effectué de l'heure.



Sonnerie : activation minuterie.



Départ retardé : sélection de cuisson à temps avec départ différé.



Durée cuisson : sélection de cuisson à temps.



Fonctions sélectionnables (mod. pyrolytiques)

ECO P P Fonctions de nettoyage automatique



Fonctions
sélectionnables
(mod. Multifonction)



(mod.
pyrolytique)

Afficheur température

2 DSP2

Cet afficheur indique la température présélectionnée pour la fonction souhaitée ou la température sélectionnée par l'utilisateur.



(mod.
multifonction)

L'illumination des symboles suivants indique:



Température interne du four :

Le four est en phase de préchauffage.



Blocage enfants :

mode Blocage enfants activé (voir "Menu secondaire" à la page 86).



*Voyant Show Room
(sur le modèle multifonction
uniquement) :*

mode Show Room activé (voir "Menu secondaire" à la page 86).



*Voyant bloque-porte
(sur le modèle pyrolytique
uniquement) :*

Intervient uniquement lorsqu'on utilise le cycle de nettoyage pour indiquer que la porte a été bloquée.



Les symboles non mentionnés à ces pages mais présents sur le produit appartiennent à des appareils d'une gamme différente.



Instructions pour l'utilisateur

FR-BE

7.4 Conditions de fonctionnement

Ce produit est programmé pour 3 conditions de fonctionnement, modifiables en pressant PT2.

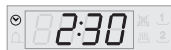

Position de STAND-BY : DSP1 allumé qui indique l'heure actuelle (obtenue dès la confirmation de l'horaire).

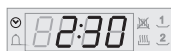

Position ON : à partir de la position de stand-by, presser une fois PT2. Tous les afficheurs et les manettes s'allument.



Position OFF : à partir de la position ON, presser PT2 jusqu'à son extinction. Seul le symbole  reste allumé sur DSP1.

7.5 Première utilisation



A la première utilisation, ou après une coupure de courant, l'afficheur de gauche du four DSP1 affiche le symbole  clignotant. Pour commencer une cuisson quelconque, sélectionner l'heure actuelle.

7.5.1 Réglage de l'heure actuelle

Réglage de l'heure actuelle :

- tourner PT1 vers la droite et la gauche, pour augmenter ou diminuer l'heure. *(Si l'on maintient la manette tournée, le défilement de l'heure sera rapide).*
- Au relâchement de PT1, au bout de quelques secondes l'afficheur devient fixe et seuls les deux points séparant les heures des minutes clignoteront pour indiquer son fonctionnement correct. *(En outre, le symbole  sera affiché).*



Il pourrait s'avérer nécessaire de modifier l'heure actuelle, par exemple à cause de l'heure légale. En partant de la position de stand-by (voir paragraphe "7.4 Conditions de fonctionnement"):

- en pressant pendant quelques secondes PT1 jusqu'à ce que le symbole  clignote.
- répéter les opérations décrites au paragraphe "7.5.1 Réglage de l'heure actuelle".





7.6 Sélection d'une fonction



Il est possible de sélectionner une fonction de cuisson uniquement en mode ON, en tournant simplement PT2 vers la droite ou vers la gauche. La fonction sélectionnée changera de couleur sur l'afficheur et deviendra rouge. Après la sélection sur DSP2, la température de cuisson présélectionnée s'affichera.

7.6.1 Cuisson avec température présélectionnée

Après avoir sélectionné la fonction souhaitée, le four commencera la cuisson à la température présélectionnée et le symbole  s'allumera. La cuisson est précédée d'une phase de préchauffage qui permet au four d'atteindre plus rapidement la température de cuisson. Cette phase est signalée par le clignotement sur DSP2 du symbole . A la fin du préchauffage, le symbole  deviendra fixe et un signal sonore interviendra pour indiquer que les aliments peuvent être enfournés.



Sur les modèles pyrolytiques, les fonctions spéciales de décongélation et de levage sont réunies sous le même symbole . Le choix de la température déterminera soit la décongélation (30°C) soit le levage (40°C). Sur les modèles multifonction, il est impossible de modifier la température pour les fonctions de décongélation et de levage.



7.6.2 Changer la température présélectionnée

La température présélectionnée pour chaque fonction peut être modifiée par l'utilisateur.

A tout moment au cours de la cuisson, tourner PT1 dans un sens ou dans l'autre pour augmenter ou diminuer la température de cuisson de 5 degrés à la fois. (PT1 peut aussi rester tournée pour avoir une augmentation ou une diminution plus rapide).

7.6.3 Utilisation de la minuterie



Presser une fois PT1 (en mode STAND-BY ou ON). Sur l'afficheur apparaîtront les chiffres  fixes et le symbole  clignotant. Tourner PT1 pour sélectionner les minutes de cuisson (de 00:01 à 04:00). Quelques secondes après avoir sélectionné la durée souhaitée, le symbole  cessera de clignoter signalant le début du compte à rebours. Sélectionner maintenant la fonction souhaitée pour la cuisson et attendre que le signal sonore informe l'utilisateur que le temps s'est écoulé. Presser une fois PT1 pour éteindre le signal sonore ; il est possible de sélectionner un autre temps en tournant PT1.



Si la minuterie a été sélectionnée dans le mode STAND-BY, le compte à rebours sera annulé à l'activation du four en mode ON (sélection d'une cuisson).





Instructions pour l'utilisateur

FR-BE



Attention : la minuterie n'interrompt pas la cuisson. Elle avise l'utilisateur uniquement lorsque les minutes sélectionnées se sont écoulées. Pour éteindre le four, maintenir PT2 pressé.

Modification des données saisies

Lorsque le compte à rebours a commencé, presser une fois PT1. Le symbole  commence à clignoter et en tournant PT1 il est possible de modifier la durée choisie. Quelques secondes après la dernière modification, le symbole  cessera de clignoter et le compte à rebours reprendra à partir de la nouvelle valeur.

7.7 Cuissons programmées

7.7.1 Cuisson semi-automatique



On entend par cuisson semi-automatique la fonction qui permet de commencer une cuisson et de la terminer après le temps donné choisi par l'utilisateur.

Sélectionner une fonction (voir paragraphe "7.6 Sélection d'une fonction") et presser deux fois PT1. Sur l'afficheur apparaîtront les chiffres **00:00** et le symbole  clignotant.



Sélectionner, en tournant PT1 à droite ou à gauche, les minutes de cuisson (de 00:01 à 23:59). Quelques secondes après avoir sélectionné la durée souhaitée, le symbole  cessera de clignoter signalant le début de la cuisson semi-automatique. A la fin de la cuisson, STOP sera affiché sur DSP1 et la cuisson sera interrompue ; un signal sonore retentit qui peut être désactivé en pressant PT1.



Si l'on veut prolonger la cuisson au-delà du temps fixé, presser une seconde fois PT1 ; le four reprendra son fonctionnement normal avec les programmations de cuisson sélectionnées précédemment. Presser PT2 pour éteindre complètement le four.

Modification des données saisies

Une fois que la cuisson semi-automatique a commencé, il est possible de modifier sa durée.

Lorsque le symbole  est fixe et que le four est en phase de cuisson, presser une fois PT1. Le symbole  commence à clignoter et en tournant PT1 il est possible de changer la durée choisie. Quelques secondes après la dernière modification, le symbole  cessera de clignoter et la cuisson semi-automatique reprendra à partir de la nouvelle valeur.

Pour modifier la température présélectionnée, attendre que le symbole  soit fixe, et tourner PT1 à droite ou à gauche pour augmenter ou diminuer la température de cuisson.



7.7.2 Cuisson automatique



On entend par cuisson automatique la fonction qui permet de commencer une cuisson à un horaire fixé et de la terminer après un temps sélectionné par l'utilisateur.

Sélectionner une fonction de cuisson, régler la température de cuisson souhaitée ou laisser la température présélectionnée (voir paragraphe "7.6 Sélection d'une fonction") et presser deux fois PT1. Sur l'afficheur apparaîtront les chiffres **00:00** et le symbole  clignotant.

Sélectionner, en tournant PT1 à droite ou à gauche, les minutes de cuisson (de 00:01 à 23:59).





Pour des raisons de sécurité, si l'on choisit la cuisson automatique, il faut d'abord programmer une durée de cuisson puis l'horaire de début de cuisson. On ne peut pas sélectionner uniquement l'horaire de début de cuisson sans sa durée.

La durée étant sélectionnée, presser une fois PT1.

Sur l'afficheur apparaîtra le symbole  ainsi que l'heure de fin de cuisson.

En tournant PT1 vers la droite, l'horaire augmente et **l'heure à laquelle on souhaite terminer la cuisson** pourra être sélectionnée.

Quelques secondes après avoir sélectionné la durée souhaitée, les symboles  et  cesseront de clignoter ; le four attend maintenant l'heure de départ sélectionnée. A la fin de la cuisson, STOP sera affiché sur DSP1 et la cuisson sera interrompue ; un signal sonore retentit qui peut être désactivé en pressant une fois PT1.



Instructions pour l'utilisateur



FR-BE







Si l'on veut prolonger la cuisson au-delà du temps fixé le four reprendra son fonctionnement normal, en pressant une seconde fois PT1, avec les programmations de cuisson sélectionnées précédemment.
Presser PT2 pour éteindre complètement le four.

Modification des données saisies



Lorsque la cuisson automatique a commencé, il est possible de modifier sa durée.

Lorsque les symboles  et  sont fixes et que la cuisson est en cours ou que le four est en stand-by dans l'attente que la cuisson commence, presser une fois PT1. Le symbole  commence à clignoter et en tournant PT1 il est possible de changer la durée choisie.

Presser de nouveau PT1, le symbole  s'éteint, le symbole  commence à clignoter et sur le DSP1 l'heure de début de cuisson s'affiche. En tournant PT1, on peut augmenter ou diminuer l'heure de début de cuisson.

Quelques secondes après la dernière modification, les symboles  et  apparaîtront fixes sur DSP1 et la cuisson automatique reprendra avec les nouvelles sélections.



Une fois la cuisson programmée, avant son démarrage, le symbole de la fonction choisie ainsi que les symboles  ,  , resteront allumés.



7.8 Menu secondaire

Ce produit a aussi un “menu secondaire” escamotable qui permet à l'utilisateur :

- 1 D'activer ou de désactiver la sécurité enfants .
- 2 D'activer ou de désactiver la fonction Show Room (qui désactive tous les éléments chauffants, en faisant fonctionner uniquement le bandeau de commandes).
- 3 De sélectionner ou de désélectionner la fonction qui permet d'absorber au maximum 2300 W.

Sur OFF (voir “7.4 Conditions de fonctionnement”) presser **PT1** pendant au moins 5 secondes pour afficher le menu secondaire. En tournant **PT1** à droite ou à gauche, on peut modifier l'état de la sélection (**On / Off**).

Presser **PT1** pour passer à la sélection de la fonction successive.



Mode sécurité enfants : en activant cette modalité, les commandes se bloqueront automatiquement au bout de deux minutes de fonctionnement sans l'intervention de l'utilisateur et le symbole  s'allumera. Pour désactiver temporairement le blocage durant une cuisson, presser PT1 pendant au moins 5 secondes. Deux minutes après la dernière sélection, le blocage redeviendra actif.



Si l'on agit sur une manette, le mot “bloc” est affiché pendant 2 secondes.



Mode Show Room : (pour les exposants uniquement) en activant cette modalité, le four désactive tous les éléments chauffants tout en maintenant le panneau des commandes actif (sur certains modèles s'affichent également les symboles ). Pour utiliser le four normalement, sélectionner cette modalité sur OFF.



Mode limiteur de puissance : en sélectionnant LO, le four principal absorbera durant les cuissons une puissance limitée suivant le modèle. Pour rétablir la consommation normale du produit, sélectionner HI.



Instructions pour l'utilisateur

FR-BE

8. CUISSONS DANS LE FOUR

ECO :
ECO La combinaison entre le gril et la résistance inférieure plus la turbine est particulièrement indiquée pour cuire de petites quantités d'aliments, à faibles consommations d'énergie.



STATIQUE :
Grâce à la chaleur en provenance simultanément du haut et du bas, ce système permet de cuisiner des types d'aliments particuliers. La cuisson traditionnelle, appelée également statique ou thermoradiante, est indiquée pour cuisiner un plat à la fois. Idéal pour tous les rôtis, le pain, les tartes et en particulier pour les viandes grasses comme l'oie ou le canard.

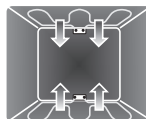

GRIL :
la chaleur émanant de la résistance du gril permet d'obtenir d'excellents résultats surtout avec les viandes de petite/moyenne épaisseur et, combiné au tournebroche (si prévu), il permet un dorage uniforme. Idéal pour les saucisses, les côtelettes, le bacon. Cette fonction permet de griller uniformément de grandes quantités d'aliments, en particulier la viande.

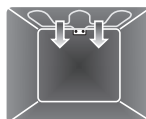

GRIL TOURNEBROCHE :
(Mod. pyrolytique uniquement)

Le tournebroche fonctionne en combinaison avec la résistance du gril, permettant un dorage parfait des aliments.

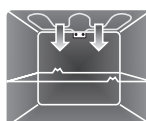

SOLE :
(Mod. multifonction uniquement)

la chaleur en provenance du bas uniquement permet de terminer la cuisson des aliments exigeant une température de base supérieure, sans conséquences pour le rôtissage. Idéal pour la cuisson de tartes sucrées et salées, de gâteaux et de pizzas.

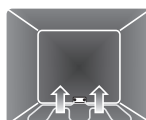



SOLE + CUISSON CIRCULAIRE VENTILEE :

(Mod. multifonction uniquement)

La cuisson ventilée est combinée à la chaleur en provenance du bas et dore légèrement les aliments. Idéal pour tout type d'aliment.

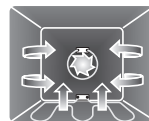

STATIQUE VENTILE :

Le fonctionnement de la turbine, associé à la cuisson traditionnelle, assure des cuissons homogènes même en cas de recettes complexes. Idéal pour biscuits et tartes, également cuits simultanément sur plusieurs niveaux.



GRIL VENTILE :

L'air produit par la turbine adoucit la vague de chaleur nette générée par le gril, permettant également de griller de façon optimale des aliments très épais. Idéal pour les gros morceaux de viande (ex. jarret de porc).

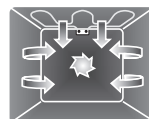

SOLE VENTILEE :

La combinaison de la turbine et de la seule résistance inférieure permet de terminer plus rapidement la cuisson. On préconise ce système pour stériliser ou pour terminer la cuisson d'aliments déjà bien cuits en surface, mais pas à l'intérieur, exigeant pour cela une chaleur supérieure modérée. Idéal pour tout type d'aliment.



CUISSON CIRCULAIRE :

La combinaison de la turbine et de la résistance circulaire (à l'arrière du four) permet la cuisson d'aliments différents sur plusieurs niveaux, à condition qu'ils exigent les mêmes températures et le même type de cuisson. La circulation d'air chaud assure une répartition instantanée et uniforme de la chaleur. Par exemple, il sera possible de cuisiner simultanément du poisson, des légumes et des biscuits sans jamais mélanger les odeurs et les saveurs.

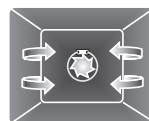



Instructions pour l'utilisateur

FR-BE



TURBO

La combinaison de la cuisson ventilée et de la cuisson traditionnelle permet de cuisiner avec une extrême rapidité et efficacité des aliments différents sur plusieurs niveaux, sans transmissions d'odeurs ni de saveurs. Idéal pour les gros volumes d'aliments exigeant des cuissons intenses.



DECONGELATION :

La décongélation rapide est favorisée par l'activation de la turbine spécifique et de la résistance supérieure qui assurent une répartition uniforme de l'air à basse température à l'intérieur du four.



Sur les modèles pyrolytiques, cette fonction comprend le levage. Le choix de la décongélation ou du levage est effectué suivant la température sélectionnée. Pour la décongélation, sélectionner la température à 30°C et pour le levage à 40°C.



LEVAGE :

(Mod. multifonction uniquement)

Le levage favorisé par la chaleur en provenance du haut est idéal pour toutes les pâtes, garantissant un résultat optimal en très peu de temps.

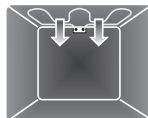



8.1 CONSEILS ET SUGGESTIONS POUR LA CUISSON



CONSEILS PRATIQUES POUR L'UTILISATION DES ACCESSOIRES :

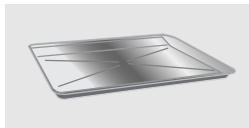

- Utiliser uniquement les plaques SMEG d'origine.
- La poignée de la plaque doit être tournée vers la porte du four lorsqu'elle est à l'intérieur.
- Introduire les plaques jusqu'au fond du four.



- Utiliser uniquement les grilles SMEG d'origine.
- Le façonnage de la grille doit être tourné vers le bas lorsqu'elle est à l'intérieur du four.
- Introduire les grilles jusqu'au fond du four.

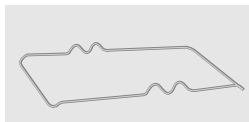

- Utiliser uniquement les grilles d'origine.
- Introduire les grilles jusqu'au fond du four.

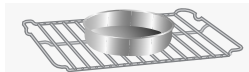

- Pour une cuisson optimale, on conseille de placer le plat au centre de la grille.

CONSEILS GENERAUX :



- **On conseille d'enfourner les aliments dans le four après l'avoir préchauffé.** Ainsi, enfourner les aliments uniquement lorsque le symbole  cesse de clignoter sur l'afficheur et lorsque le bip sonore est intervenu pour confirmer que la température sélectionnée a été atteinte.



- En cuisinant sur plusieurs niveaux, on conseille d'utiliser une fonction ventilée pour obtenir une cuisson uniforme.

- En général, il est impossible de réduire les temps de cuisson en augmentant la température (les aliments risquent d'être trop cuits à l'extérieur et pas assez cuits à l'intérieur).



- Durant la cuisson de gâteaux ou de légumes, des suintements peuvent se vérifier sous la porte. Il s'agit d'un phénomène physique naturel qui se manifeste surtout en cas d'enfournement sans préchauffage. Pour éviter ce phénomène, ouvrir la porte deux fois environ durant la cuisson en faisant très attention.



Instructions pour l'utilisateur

FR-BE

CONSEILS PRATIQUES POUR LA CUISSON DES VIANDES :



- Les temps de cuisson, surtout pour ce qui concerne la viande, dépendent de l'épaisseur, de la qualité des aliments et des goûts du consommateur.
- Pour faire des économies d'énergie pendant la cuisson de rôtis, on conseille d'introduire les aliments dans le four froid.
- On conseille d'utiliser un thermomètre pour viandes durant la cuisson des rôtis ou simplement d'appuyer avec une cuiller sur le rôti : il est prêt lorsqu'il est ferme ; dans le cas contraire, poursuivre la cuisson pendant quelques minutes.

CONSEILS PRATIQUES POUR LA CUISSON DES GATEAUX ET DES BISCUITS :



- Utiliser de préférence des moules à gâteaux foncés en métal, ils permettent une meilleure absorption de la chaleur.
- La température et la durée de cuisson dépendent de la qualité et de la consistance de la pâte.
- Les tableaux indiquent les champs de température ; au début, faire un essai à la valeur la plus basse (la température inférieure permet de dorer plus uniformément les aliments), si le gâteau ne réussit pas, augmenter la température au cours des cuissons futures.
- Vérifier si le gâteau est cuit à l'intérieur : Environ 10 minutes avant la fin de la cuisson, piquer un cure-dent au sommet du gâteau. Si la pâte ne colle pas au cure-dent, le gâteau est cuit.
- Si le gâteau retombe après son défournement, réduire la température sélectionnée de 10°C lors de la cuisson successive, en sélectionnant éventuellement un temps de cuisson supérieur.



CONSEILS PRATIQUES POUR LA DECONGELATION ET LE LEVAGE :



- On recommande de positionner les aliments congelés dans un récipient sans couvercle au premier niveau du four.
- Décongeler le produit hors de son emballage.
- Disposer les aliments à décongeler de façon homogène en évitant de les superposer.
- Pour décongeler la viande, on conseille d'utiliser une grille positionnée au deuxième niveau pour aliments ainsi qu'une plaque au premier niveau. De cette manière, les aliments ne sont pas au contact du liquide de décongélation.
- Couvrir les parties les plus délicates d'une feuille d'aluminium.
- Il est conseillé, pour une pâte bien levée, de positionner un récipient contenant de l'eau sur la sole du four.
- Durant le levage, on conseille de couvrir la pâte d'un chiffon humide.

















Instructions pour l'utilisateur

FR-BE

8.2 Tableau des cuissons :



Les temps indiqués dans les tableaux suivants ne comprennent pas les temps de préchauffage et sont indicatifs. Toujours préchauffer le four et enfourner lorsque le symbole  est allumé de façon stable.

| | FONCTION | POSITION DE LA GLISSIERE A PARTIR DU BAS | TEMPERATURE °C | TEMPS EN MINUTES | | |
|--------------------------|---|--|-------------------|---------------------|-------------|--------|
| PATES | | | | | | |
| LASAGNES |  | Statique | 1 | 220 - 230 | 50 - 60 | |
| PATES AU FOUR |  | Statique | 1 | 220 - 230 | 40 | |
| VIANDE | | | | | | |
| ROTI DE VEAU |  | Statique ventilé | 2 | 180 - 190 | 70 - 80 | |
| CARRE DE PORC |  | Statique ventilé | 2 | 180 - 190 | 70 - 80 | |
| PALETTE DE PORC |  | Turbo | 2 | 180 - 190 | 90 - 100 | |
| LAPIN ROTI |  | Circulaire | 2 | 180 - 190 | 70 - 80 | |
| ROTI DE DINDE |  | Statique ventilé | 2 | 180 - 190 | 110 - 120 | |
| COPPA ROTIE |  | Turbo | 2 | 180 - 190 | 190 - 210 | |
| POULET ROTI |  | Turbo | 2 | 180 - 190 | 60 - 70 | |
| VIANDES A GRILLER | | | | | | |
| | | | | 1ER | 2E | |
| | | | | COTE | COTE | |
| COTE DE PORC |  | Gril ventilé | 4 | 300 | 7 - 9 | 5 - 7 |
| FILET DE PORC |  | Gril | 3 | 300 | 9 - 11 | 5 - 9 |
| FILET DE BŒUF |  | Gril | 3 | 300 | 9 - 11 | 9 - 11 |
| TRANCHES DE FOIE |  | Gril ventilé | 4 | 300 | 2 - 3 | 2 - 3 |
| SAUCISSES |  | Gril ventilé | 3 | 300 | 7 - 9 | 5 - 6 |
| BOULETTES DE VIANDE |  | Gril | 3 | 300 | 7 - 9 | 5 - 6 |



| | | | | | |
|----------------------------|---|-----------------------|----------------|-----------|---------|
| VIANDES A LA BROCHE | | | | | |
| POULET |  | Gril tournebroche | A la broche | 250 - 280 | 60 - 70 |
| POISSON | | | | | |
| TRUITE SAUMONNEE |  | Sole – circ. vent. | 2 | 150 - 160 | 35 - 40 |
| PIZZA |  | Statique ventilé | 1 | 250 - 280 | 6 - 10 |
| PAIN |  | Circulaire | 2 | 190 - 200 | 25 - 30 |
| GALETTE |  | Turbo | 2 | 180 - 190 | 15 - 20 |
| GATEAUX | | | | | |
| SAVARIN |  | Statique ventilé | 2 | 160 | 55 - 60 |
| TARTE A LA CONFITURE |  | Statique ventilé | 2 | 160 | 30 - 35 |
| PATE BRISEE |  | Sole + circ. vent. | 2 | 160 - 170 | 20 - 25 |
| TORTELLINIS FARCIS |  | Turbo | 2 | 160 | 20 - 25 |
| GATEAU "PARADISO" |  | Statique ventilé | 2 | 160 | 55 - 60 |
| CHOUX |  | Turbo | 2 | 150 - 160 | 40 - 50 |
| GATEAU DE SAVOIE |  | Circulaire | 2 | 150 - 160 | 45 - 50 |
| GATEAU DE RIZ |  | Turbo | 2 | 160 | 40 - 50 |
| BRIOCHE |  | Circulaire | 2 | 160 | 25 - 30 |



Instructions pour l'utilisateur

FR-BE

8.3 Utilisation des autres fonctions



Les tableaux suivants indiquent les modes d'utilisation suivants: décongélation, levage et cuisson au tournebroche.

| FONCTION | POSITION DE LA GLISSIÈRE A PARTIR DU BAS | TEMPERATURE °C | TEMPS EN MINUTES |
|----------|--|----------------|----------------------|
| | Décongélation | 1 | 30 |
| | Levage | 1 | 40 |
| | | | Suivant la quantité. |

CUISONS AU TOURNEBROCHE

(SUR LES MODÈLES PYROLYTIQUES UNIQUEMENT)



Préparer la broche du tournebroche en embrochant la pièce à rôtir et bloquer les vis **A** des fourchettes. Enfiler le support **B** dans la seconde glissière à partir du bas. Enlever la poignée **D** et positionner la broche de façon à ce que la poulie **E** reste guidée sur le support **B**. Introduire complètement le support **B** jusqu'à ce que la broche entre dans le trou **C** sur la paroi arrière du four. Positionner la lèchefrite **F** sur la première glissière à partir du bas et y verser un peu d'eau pour éviter la formation de fumée.

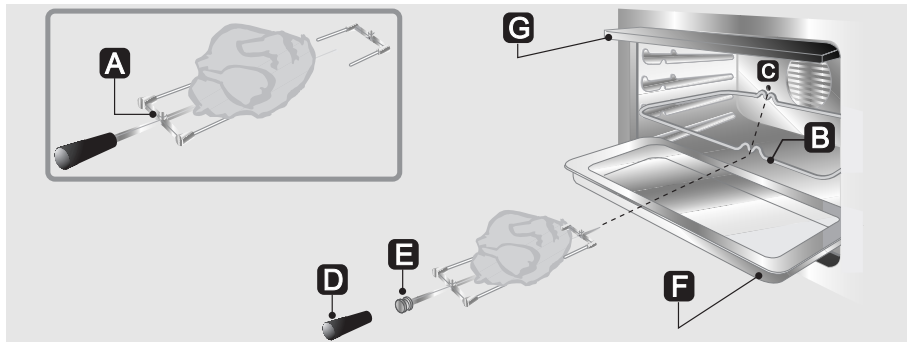



9. NETTOYAGE ET ENTRETIEN



Avant toute intervention, débrancher le four.



N'utilisez pas de jet de vapeur pour nettoyer l'intérieur du four.

9.1 Nettoyage de l'acier inox

Pour une bonne conservation de l'acier inox, nettoyez-le régulièrement après chaque utilisation, après l'avoir laissé refroidir.

9.2 Nettoyage ordinaire quotidien

Pour nettoyer et entretenir les surfaces en acier inoxydable, n'utilisez **que des** produits spécifiques ne contenant pas de substances abrasives ni acides à base de chlore.

Mode d'emploi : versez le produit sur un chiffon humide et le passez sur la surface, rincez soigneusement et essuyez avec un chiffon doux ou une peau de chamois.

9.3 Tâches de nourriture ou résidus

Évitez absolument d'utiliser des éponges métalliques et des racloirs tranchants susceptibles d'endommager les surfaces.

Utilisez les produits normalement préconisés, non abrasifs, en vous servant éventuellement d'ustensiles en bois ou en plastique. Rincez soigneusement et séchez avec un chiffon doux ou une peau de chamois.

Évitez de laisser sécher à l'intérieur du four des résidus d'aliments à base de sucre (tels que la confiture). S'ils sèchent trop longtemps, ils risquent d'abîmer l'émail qui recouvre l'intérieur du four.





Instructions pour l'utilisateur

FR-BE

9.4 Nettoyage de l'intérieur du four

Pour une bonne conservation du four, il faut le nettoyer régulièrement après l'avoir laissé refroidir. Extraire toutes les parties amovibles.

- Nettoyez les grilles du four avec de l'eau chaude et des détergents non abrasifs, rincez et essuyez.
- Pour faciliter le nettoyage, on peut enlever la porte (voir paragraphe "10.2 Démontage de la porte").

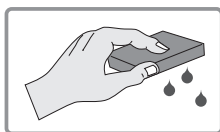

Il est conseillé de faire fonctionner le four au maximum pendant environ 15/20 minutes après l'utilisation de produits spécifiques, afin d'éliminer les résidus déposés à l'intérieur de ce four.

9.5 Nettoyage des vitres de la porte

Elles doivent toujours rester bien propres. Utiliser du papier essuie-tout ; en cas de saleté résistante, lavez-les avec une éponge humide et un détergent ordinaire.



Ne pas utiliser de détergents abrasifs ou corrosifs pour le nettoyage des vitres de la porte. (ex. produits en poudre, spray pour four, détachants et éponges métalliques).

Ne pas utiliser de matériaux rêches, abrasifs, ou des raclours métalliques tranchants pour nettoyer les portes en verre du four car ils peuvent rayer la surface et faire voler le verre en éclats.



9.6 Pyrolyse : nettoyage automatique du four (sur certains modèles uniquement)

P

La Pyrolyse est un procédé de nettoyage automatique à haute température qui dissout la saleté. Ce procédé permet de nettoyer l'intérieur du four avec une facilité extrême.



Pendant le premier cycle de nettoyage automatique, de mauvaises odeurs pourraient se dégager, dues à l'évaporation normale des substances huileuses de fabrication. Il s'agit d'un phénomène normal qui disparaît après le premier cycle de nettoyage.



Avant de commencer le cycle de nettoyage automatique, s'assurer que dans le four il n'y ait pas d'aliments ni d'abondants résidus de débordement de cuissons précédentes.



Pendant le cycle de pyrolyse un dispositif de blocage de la porte empêche toute tentative d'ouverture.



SI LE FOUR EST INSTALLE SOUS UN PLAN DE CUISSON, S'ASSURER QUE PENDANT LE CYCLE DE NETTOYAGE AUTOMATIQUE LES BRULEURS OU LES PLAQUES ELECTRIQUES DE LA TABLE SONT ETEINTS.

9.6.1 Avant de faire démarrer le cycle de nettoyage automatique

La Pyrolyse peut être effectuée à tout moment du jour ou de la nuit (si l'on veut bénéficier du tarif dégressif nocturne).

Avant le nettoyage, vérifier ce qui suit :

- **on ne peut laisser à l'intérieur du four que le plat à pâtisserie, la lèchefrite et la protection supérieure** car ils résistent aux températures élevées du procédé de pyrolyse ; tous les autres accessoires doivent être enlevés.
- s'assurer que la porte du four est bien fermée.

En programmant la durée du cycle de nettoyage, il est conseillé de se référer au schéma suivant :

| DUREE DU NETTOYAGE | PEU SALE | MOYENNEMENT SALE | TRES SALE |
|--------------------|----------|------------------|-----------|
| | 90 MIN. | 135 MIN. | 180 MIN. |



Durant le cycle de nettoyage automatique, les turbines font un bruit plus intense cause par une vitesse de rotation plus élevée. C' un fonctionnement normal pour conçu pour favoriser la dissipation de la chaleur. à la fin de la pyrolyse, la ventilation continuera automatiquement pendant un temps suffisant pour éviter la surchauffe des parois des meubles et de lavant du four.



Instructions pour l'utilisateur

FR-BE

9.6.2 Sélection du cycle de nettoyage

Avec PT2 sélectionner une des deux fonctions de pyrolyse entre **P** et **ECO P** lorsque le four est sur ON.

Pour démarrer le cycle de nettoyage (Pyrolyse), presser deux fois la manette PT1 pour en programmer la durée ().

Tourner la manette PT1 à droite ou à gauche pour augmenter ou diminuer la durée du cycle entre un minimum de 1h 30 et un maximum de 3h00. (A l'exception de la fonction **ECO P** où la durée du cycle est fixe sur la valeur de 1h 30).



Sur DSP2 s'affiche "Pyro" pour indiquer que le four est en train d'effectuer le nettoyage.





Sur DSP1 s'affichera le temps restant pour terminer le cycle de nettoyage.

Une minute après le début du cycle de nettoyage (Pyrolyse), un bloque-porte intervient et empêche l'ouverture de la porte. L'intervention de ce bloque-porte est signalée par l'allumage du symbole  sur DSP2.

A la fin du cycle de nettoyage, le bloque-porte restera actif jusqu'à ce que la température à l'intérieur du four ait atteint le seuil de sécurité. Quand le four aura refroidi, ramasser les résidus du nettoyage automatique avec un chiffon humide en microfibre.

Pour sélectionner un cycle de nettoyage différé, après avoir sélectionné la durée, presser une fois PT1. Sur l'afficheur apparaîtra le symbole  ainsi que l'heure actuelle.

En tournant PT1 vers la droite, l'horaire augmente et on peut sélectionner l'heure à laquelle on souhaite faire démarrer la cuisson.

Quelques secondes après avoir sélectionné la durée souhaitée, les symboles  et  resteront allumés et à partir de ce moment-là le four attendra l'heure de départ choisie pour le cycle de nettoyage.



Il est impossible de sélectionner une fonction lorsque le bloque-porte est activé. Attendre que l'indicateur  s'éteigne.



10. ENTRETIEN EXTRAORDINAIRE

Périodiquement, le four nécessite de petites interventions d'entretien ou de remplacement des pièces sujettes à usure, telles que les joints, les ampoules, etc. Les instructions spécifiques de chaque intervention de ce type sont décrites ci-après.



Débranchez le four avant toute intervention exigeant l'accès à des pièces sous tension.

10.1 Remplacement de l'ampoule d'éclairage

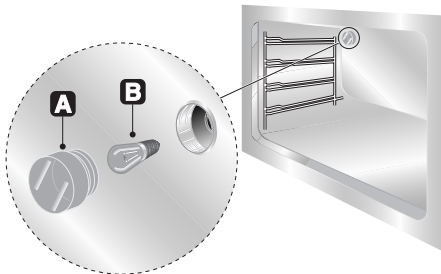

Enlevez la protection A en la dévissant en sens inverse horaire, remplacez l'ampoule B par une ampoule semblable (25 W). Remontez la protection A.



Utilisez uniquement des ampoules spéciales four (T 500°C) (sur les modèles pyrolytiques uniquement).

Utilisez uniquement des ampoules spéciales four (T 300°C) (sur les modèles multifonction uniquement).

10.2 Démontage de la porte

10.2.1 A leviers mobiles

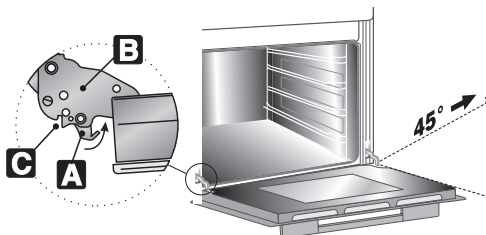

Avec la porte complètement ouverte, soulever les leviers **A des deux** charnières **B** et saisir la porte des deux côtés avec les deux mains à proximité.

Soulever la porte vers le haut en formant un angle d'environ 45° et l'extraire. Si les charnières ne se sont pas bloquées, répéter l'opération en soulevant les leviers A et en maintenant la porte légèrement soulevée. Pour le remontage, enfiler les charnières **B** dans les fentes prévues, puis laisser la porte se poser vers le bas en s'assurant qu'elle est bien bloquée dans les fentes **C** et baisser les leviers **A**.



Instructions pour l'utilisateur

FR-BE

10.2 Démontage avec pivots

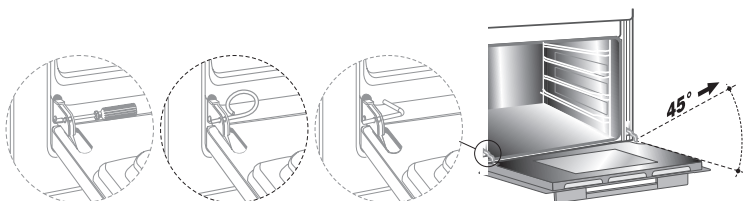

Ouvrir complètement la porte et introduire les pivots (fournis) dans les trous du côté interne. Fermer la porte d'un angle d'environ 45°, la soulever et l'extraire de son logement. Pour le remontage, enfiler les charnières dans les fentes prévues, puis laisser la porte se poser vers le bas et extraire les pivots.

10.3 Démontage du joint

Pour permettre un nettoyage soigneux du four, le joint de la porte est démontable.

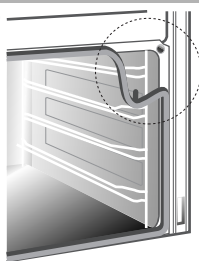

10.4 Démontage des vitres internes

On conseille de nettoyer constamment les vitres. Pour faciliter les opérations de nettoyage, on peut démonter la porte (voir "10.2 Démontage de la porte") et la placer sur un chiffon, ou bien l'ouvrir et bloquer les charnières pour l'extraction des vitres.

Les vitres qui composent la porte peuvent être entièrement démontées en suivant les instructions ci-après.



Attention : avant d'extraire les vitres, vérifier si au moins une des charnières de la porte est bloquée en position ouverte d'après le paragraphe "10.2 Démontage de la porte". Cette opération pourrait être nécessaire même pendant l'extraction des vitres si la porte se débloquait accidentellement.



Attention : remonter les vitres dans le même ordre et avec la même orientation. Enfin, si la porte n'a pas été démontée, débloquer les charnières et la fermer.



Attention : ne pas utiliser le produit sans les vitres, la surface externe de la porte sera surchauffée.



- 1 Démontage de la vitre interne :**
- Démontez la vitre interne en la tirant vers soi, en suivant le mouvement indiqué par les flèches. De cette manière, on dégage de leurs logements les 4 axes fixés à la vitre sur la porte du four.

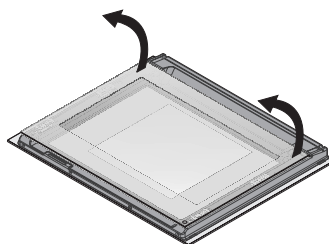

- 2 Démontage des vitres intermédiaires : (modèles à pyrolyse)**
- Tous les modèles à pyrolyse sont équipés de deux vitres intermédiaires fixées entre elles. Démontez les vitres intermédiaires en les soulevant vers le haut.

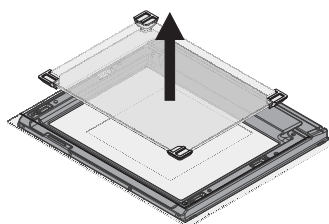

- 3 Démontage des vitres intermédiaires : (modèles multifonction)**
- Les modèles multifonction sont équipés d'une seule vitre intermédiaire. Démontez la vitre intermédiaire en la soulevant vers le haut.

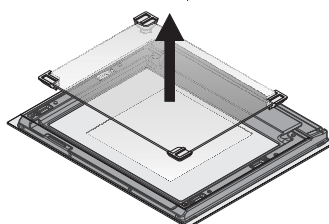

- 4 Nettoyage :**
- On peut maintenant nettoyer la vitre externe et les vitres démontées. Utilisez du papier absorbant de cuisine. En cas de crasse persistante, lavez avec une éponge humide et du détergent neutre.

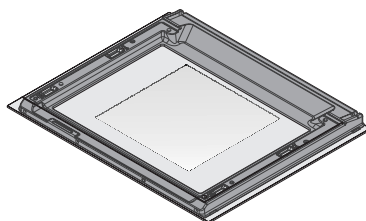

- 5 Remise en place des vitres :**
- Remettez les vitres en place en suivant les opérations de démontage en sens inverse.
 - Repositionnez la vitre interne en veillant à centrer et à encastrer dans leurs logements les 4 axes fixés à la vitre sur la porte du four, par une légère pression.

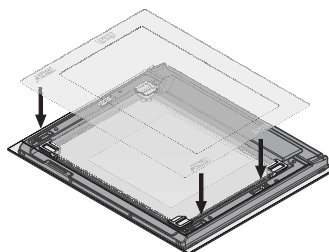



Instructions pour l'utilisateur

FR-BE

10.5 Que faire si...

L'afficheur du four est complètement éteint

- Contrôler l'alimentation électrique.
- Contrôler si un interrupteur omnipolaire éventuel en amont de l'installation du four est sur "On".

Le four ne chauffe pas.

- Contrôler si la modalité "show room" a été sélectionnée, pour de plus amples détails, voir le paragraphe "Menu secondaire" à la page 86.

Les commandes ne répondent pas.

- Contrôler si la modalité "blocage enfants" a été sélectionnée, pour de plus amples détails, voir le paragraphe "Menu secondaire" à la page 86.

Les temps de cuisson sont longs par rapport aux valeurs indiquées dans le tableau.

- Contrôler si le mode "2300 Watt" a été sélectionné, pour de plus amples détails, voir le paragraphe "Menu secondaire" à la page 86.

Après le cycle de nettoyage automatique "pyrolyse" (sur certains modèles uniquement), il est impossible de sélectionner une fonction.

- Vérifier si le bloque-porte est désactivé; dans le cas contraire, le four est muni d'une protection qui empêche la sélection d'une fonction lorsque le bloque-pote est actif. Cela est nécessaire en raison des températures élevées persistant à l'intérieur du four et empêchant tout type de cuisson.

L'afficheur indique ERR 4

(sur les modèles pyrolytiques uniquement)

- Le bloque-porte n'est pas bien accroché à la porte car on l'a ouverte accidentellement durant l'activation du dispositif de sécurité. Eteindre et rallumer le four en attendant quelques minutes avant de sélectionner un nouveau cycle de nettoyage.

En ouvrant la porte durant une fonction ventilée, la turbine s'arrête.

- Il ne s'agit pas d'une panne, mais le produit fonctionne normalement; cela est utile lorsqu'on agit sur des aliments durant la cuisson pour éviter les pertes excessives de chaleur. A la fermeture de la porte, la turbine reprendra son fonctionnement normal.



Si le problème n'a pas été résolu ou en présence d'autres types de pannes, contacter le service d'assistance le plus proche.



11. INSTALLATION DE L'APPAREIL

11.1 Branchement électrique



la plaque d'identification, avec les données techniques, le numéro de série et le marquage, est placé dans une position bien visible sur le cadre de la porte du four.

N'enlevez jamais la plaque.



La mise à la terre est obligatoire selon les modalités prévues par les normes de sécurité de l'installation électrique.



Si vous utilisez un branchement fixe, il est nécessaire de préparer, sur la ligne d'alimentation de l'appareil, un dispositif d'interruption omnipolaire avec une distance d'ouverture des contacts égale ou supérieure à **3 mm**, situé dans une position facilement accessible ou à proximité de l'appareil.



Si l'on utilise un branchement par l'intermédiaire d'une fiche et d'une prise, assurez-vous que celles-ci sont du même type. Evitez d'utiliser des réducteurs, des adaptateurs ou des shunts car ils pourraient provoquer des surchauffes et des brûlures.



Fonctionnement à 220-240 V~:

utiliser un câble tripolaire de type H05RR-F (câble de 3 x 1,5 mm²) ou H05V2V2-F (câble de 3 x 1,5 mm²).

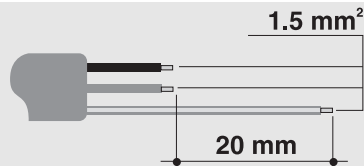

L'extrémité du fil de mise à la terre (jaune-vert) à brancher à l'appareil devra dépasser d'au moins 20 mm.



ATTENTION: LES VALEURS INDIQUEES SE REFERENT A LA SELECTION DU CONDUCTEUR INTERNE.

En cas de remplacement du câble d'alimentation, démonter le carter arrière en dévissant les vis d'après la figure ci-après. La section du câble ne doit pas être inférieure à 1,5 mm² (câble de 3 x 1,5) et il doit résister à des températures jusqu'à 90°C (H05V2V2-F). Assurer que les câbles suivent le parcours optimal et utiliser des colliers à fixer sur le côté du meuble, afin d'éviter tout contact avec le four.

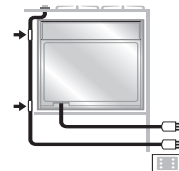
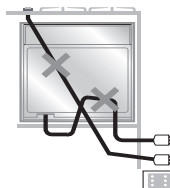
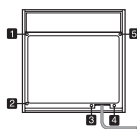



Instructions pour l'utilisateur

FR-BE

11.2 Positionnement du four

L'appareil est conçu pour être encastré dans des meubles en n'importe quel matériau, à condition qu'il soit résistant à la chaleur. Respectez les dimensions indiquées dans les figures 1, 2, 3. Pour le positionnement sous les plans de travail, tenez-vous-en aux dimensions indiquées dans la figure 1-3. Pour la mise en place sous des plans de travail recevant des tables de cuisson combinées, respecter une distance minimum de la paroi latérale éventuelle de 110 mm minimum d'après la figure 1.

Pour la mise en place en colonne, respecter les dimensions indiquées sur la figure 1-2, en tenant compte que dans la partie supérieure/arrière le meuble devra avoir une ouverture de 80-90 mm de profondeur. Vissez les 2 vis **A** à l'intérieur du cadre (fig. 1). Pour les installations sous un plan "top", s'assurer que la partie arrière/inférieure du meuble dispose d'une ouverture comme celle qui est illustrée dans la figure 1 (réf. **B**). Pour le positionnement et la fixation du plan de cuisson, consultez les instructions fournies avec ce genre d'appareil.

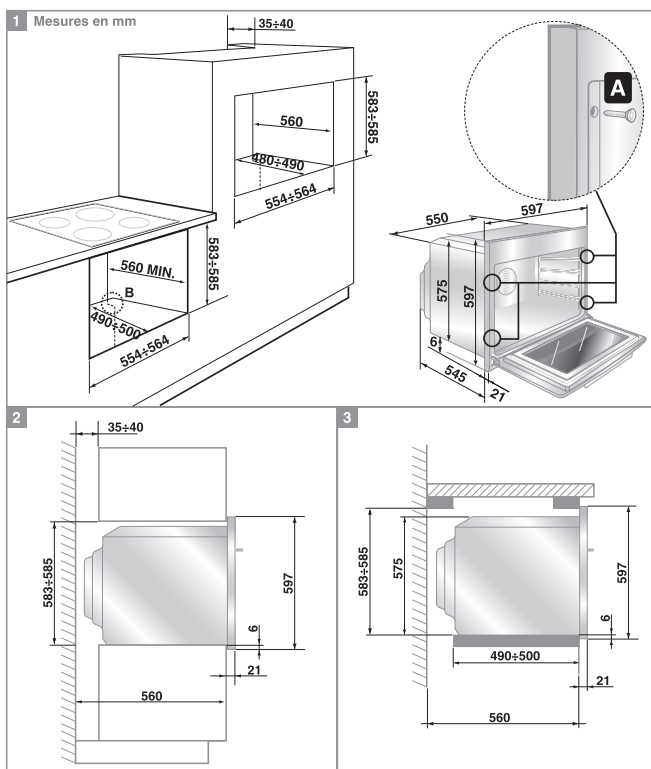

Instructions pour l'utilisateur



N'utilisez pas la porte comme levier pour faire entrer le four dans le meuble. N'exercez pas de pressions excessives sur la porte ouverte.

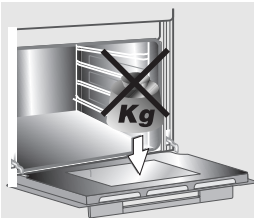

On conseille d'installer le four avec l'aide d'une deuxième personne.



ATTENTION : Après l'extraction du four du fond de l'emballage, évitez de poser le produit au sol pour éviter toute déformation de la lèchefrite. Si nécessaire, repositionnez le four au fond de l'emballage durant la manutention.