

1. AVERTISSEMENTS POUR L'UTILISATION	64
2. AVERTISSEMENTS POUR LA SECURITE	66
3. RESPECT DE L'ENVIRONNEMENT	68
4. FAMILIARISEZ AVEC VOTRE FOUR	69
5. ACCESSOIRES DISPONIBLES	70
6. UTILISATION DU FOUR	71
7. CUISSONS DANS LE FOUR	75
8. NETTOYAGE ET ENTRETIEN	82
9. ENTRETIEN EXTRAORDINAIRE	84
10. INSTALLATION DE L'APPAREIL	88



INSTRUCTIONS POUR L'UTILISATEUR : elles contiennent les conseils d'utilisation, la description des commandes et les opérations correctes de nettoyage et d'entretien de l'appareil.



INSTRUCTIONS POUR L'INSTALLATEUR : elles sont destinées au technicien qualifié qui doit effectuer l'installation, la mise en service et le contrôle fonctionnel de l'appareil.



1. AVERTISSEMENTS POUR L'UTILISATION



CE MANUEL FAIT PARTIE INTEGRANTE DE L'APPAREIL. CONSERVEZ-LE EN BON ETAT ET A PORTEE DE MAIN PENDANT TOUT LE CYCLE DE VIE DE L'APPAREIL. AVANT D'UTILISER L'APPAREIL, NOUS CONSEILLONS DE LIRE ATTENTIVEMENT CE MANUEL AINSI QUE TOUTES LES INDICATIONS QU'IL CONTIENT. L'INSTALLATION DOIT ETRE EFFECTUEE PAR DU PERSONNEL QUALIFIE ET CONFORMEMENT AUX NORMES EN VIGUEUR. CET APPAREIL EST PREVU POUR UNE UTILISATION DOMESTIQUE ET IL EST CONFORME AUX DIRECTIVES CEE ACTUELLEMENT EN VIGUEUR. L'APPAREIL A ETE FABRIQUE POUR L'UTILISATION SUIVANTE : LA CUISSON D'ALIMENTS, TOUT AUTRE USAGE EST IMPROPRE. LE FABRICANT DECLINE TOUTE RESPONSABILITE EN CAS D'UTILISATIONS DIFFERENTES DE CELLES QUI FIGURENT DANS CE MANUEL.



SI L'APPAREIL EST INSTALLE SUR DES EMBARCATIONS OU DANS DES CARAVANES, NE PAS L'UTILISER COMME UN CHAUFFAGE AMBIANT.



N'UTILISEZ JAMAIS L'APPAREIL POUR CHAUFFER LES LOCAUX.



CET APPAREIL EST MARQUE CONFORMEMENT A LA DIRECTIVE EUROPEENNE 2002/96/CE RELATIVE AUX APPAREILS ELECTRIQUES ET ELECTRONIQUES (WASTE ELECTRICAL AND ELECTRONIC EQUIPMENT - WEEE).

ELLE DEFINIT LES NORMES DE RAMASSAGE ET DE RECYCLAGE DES APPAREILS USAGES EN VIGUEUR SUR TOUT LE TERRITOIRE DE L'UNION EUROPEENNE.



N'OBSTRUEZ PAS LES OUVERTURES NI LES FENTES D'AERATION ET D'EVACUATION DE LA CHALEUR.



NE PAS S'APPUYER NI S'ASSEOIR SUR LA PORTE OUVERTE DE L'APPAREIL.



LA PLAQUE D'IDENTIFICATION, AVEC LES DONNEES TECHNIQUES, LE NUMERO DE SERIE ET LE MARQUAGE, EST APPLIQUEE DANS UNE POSITION BIEN VISIBLE SUR L'APPAREIL.

N'ENLEVEZ JAMAIS LA PLAQUE.



AVANT DE METTRE L'APPAREIL EN FONCTION, ENLEVEZ TOUS LES FILMS DE PROTECTION POUVANT SE TROUVER A L'INTERIEUR ET A L'EXTERIEUR.



VEILLEZ A CE QU'AUCUN OBJET NE RESTE COINCE DANS LA PORTE DU FOUR.



PENDANT L'UTILISATION, L'INTERIEUR DE L'APPAREIL DEVIENT TRES CHAUD. POUT TOUTE OPERATION, IL EST VIVEMENT CONSEILLE DE METTRE DES GANTS THERMIQUES.



Avertissements généraux

FR-BE



EVITEZ ABSOLUMENT D'UTILISER DES EPONGES EN ACIER ET DES RACLOIRS TRANCHANTS SUSCEPTIBLES D'ENDOMMAGER LES SURFACES.



UTILISEZ DES PRODUITS NORMAUX, NON ABRASIFS, EN VOUS SERVANT EVENTUELLEMENT D'OUTILS EN BOIS OU EN PLASTIQUE. RINCEZ SOIGNEUSEMENT ET SECHEZ AVEC UN CHIFFON DOUX OU EN MICROFIBRE.



EVITEZ DE LAISSER SECHER DANS LE FOUR DES RESIDUS D'ALIMENTS A BASE DE SUCRE (TELS QUE LA CONFITURE). ELLES RISQUENT, SI ELLES SECHENT TROP LONGTEMPS, D'ABIMER L'EMAIL QUI RECOUVRE L'INTERIEUR DU FOUR.



N'UTILISEZ PAS DE VAISSELLE OU DE RECIPIENTS EN PLASTIQUE. LES HAUTES TEMPERATURES A L'INTERIEUR DU FOUR RISQUENT DE FAIRE FONDRE CE MATERIAU ET D'ENDOMMAGER L'APPAREIL.



N'UTILISEZ PAS DE BOITES NI DE RECIPIENTS FERMES A L'INTERIEUR DE L'APPAREIL. DES SURPRESSIONS RISQUENT DE SE PRODUIRE A L'INTERIEUR DES RECIPIENTS DURANT LA CUISSON, AVEC RISQUE D'EXPLOSION.



NE LAISSEZ PAS L'APPAREIL SANS SURVEILLANCE DURANT LA CUISSON, CAR DES GRAISSES ET DES HUILES PEUVENT S'EN ECOULER. LES GRAISSES ET LES HUILES PEUVENT PRENDRE FEU.



DURANT LA CUISSON, NE COUVREZ PAS LA SOLE DU FOUR AVEC DES FEUILLES D'ALUMINIUM ET N'Y POSEZ PAS DE CASSEROLES OU DE LECHEFRITES POUR EVITER D'ENDOMMAGER LA SURFACE EMAILLEE.



NE VERSEZ PAS D'EAU DIRECTEMENT SUR LES LECHEFRITES DURANT UNE CUISSON, SI LES SURFACES SONT ENCORE TRES CHAUDES. LA VAPEUR D'EAU RISQUE DE PROVOQUER DES BRULURES ET D'ENDOMMAGER LES SURFACES EMAILLEES.



NE PROCEDEZ A LA CUISSON QUE LORSQUE LA PORTE EST FERMEE.



2. AVERTISSEMENTS POUR LA SECURITE

CONSULTEZ LES INSTRUCTIONS D'INSTALLATION POUR LES NORMES DE SECURITE DES APPAREILS ELECTRIQUES OU AU GAZ AINSI QUE POUR LES FONCTIONS DE VENTILATION.

DANS VOTRE INTERET ET POUR VOTRE SECURITE, LA LOI ETABLIT QUE L'INSTALLATION ET L'ASSISTANCE DE TOUS LES APPAREILS ELECTRIQUES SOIENT EFFECTUEES PAR DU PERSONNEL QUALIFIE CONFORMEMENT AUX NORMES EN VIGUEUR.

NOS INSTALLATEURS AGREES GARANTISSENT UN TRAVAIL SATISFAISANT.

LES APPAREILS AU GAZ OU ELECTRIQUES DOIVENT TOUJOURS ETRE DEBRANCHES PAR DES PERSONNES COMPETENTES.



AVANT DE BRANCHER L'APPAREIL, CONTROLEZ QUE LES DONNEES FIGURANT SUR LA PLAQUE CORRESPONDENT A CELLES DU RESEAU.



AVANT D'EXECUTER LES TRAVAUX D'INSTALLATION / ENTRETIEN, VERIFIEZ QUE L'APPAREIL EST DEBRANCHE DU SECTEUR.



LA FICHE A BRANCHER SUR LE CABLE D'ALIMENTATION ET LA PRISE CORRESPONDANTE DEVRONT ETRE DU MEME TYPE ET CONFORMES AUX NORMES EN VIGUEUR.

LA PRISE DEVRA ETRE ACCESSIBLE POUR PERMETTRE LE BRANCHEMENT D'UN APPAREIL ENCASTRE.

NE DEBRANCHEZ JAMAIS LA PRISE EN TIRANT SUR LE CABLE.



SI LE CABLE D'ALIMENTATION EST ENDOMMAGE, CONTACTEZ IMMEDIATEMENT LE SERVICE D'ASSISTANCE TECHNIQUE QUI LE REMPLACERA.



LE BRANCHEMENT A LA TERRE EST OBLIGATOIRE CONFORMEMENT AUX MODALITES PREVUES PAR LES NORMES DE SECURITE DE L'INSTALLATION ELECTRIQUE.



IMMEDIATEMENT APRES L'INSTALLATION, PROCEDEZ A UN ESSAI RAPIDE DE L'APPAREIL EN SUIVANT LES INSTRUCTIONS REPORTEES PLUS LOIN. SI L'APPAREIL NE FONCTIONNE PAS, DEBRANCHEZ-LE ET CONTACTEZ LE SERVICE APRES-VENTE LE PLUS PROCHE.

NE TENTEZ JAMAIS DE REPARER L'APPAREIL.



N'INTRODUISEZ JAMAIS D'OBJETS INFLAMMABLES DANS LE FOUR : EN CAS D'ALLUMAGE INVOLONTAIRE, UN INCENDIE POURRAIT SE DECLARER.



PENDANT SON UTILISATION, L'APPAREIL DEVIENT TRES CHAUD. ATTENTION : NE TOUCHEZ PAS LES ELEMENTS CHAUFFANTS A L'INTERIEUR DU FOUR.



Avertissements généraux

FR-BE



L'UTILISATION DE CET APPAREIL EST INTERDITE DE LA PART DES PERSONNES (Y COMPRIS LES ENFANTS) AUX CAPACITES PHYSIQUES ET MENTALES REDUITES, OU DEPOURVUES D'EXPERIENCE DANS L'UTILISATION D'APPAREILLAGES ELECTRIQUES, A MOINS QU'ELLES NE SOIENT SURVEILLEES OU INSTRUITES PAR DES PERSONNES ADULTES ET RESPONSABLES POUR LEUR SECURITE.



NE PERMETTEZ PAS À DES ENFANTS DE S'APPROCHER ET DE JOUER AVEC L'APPAREIL DURANT LE FONCTIONNEMENT .



N'INTRODUISEZ PAS D'OBJETS METALLIQUES POINTUS (COUVERTS OU USTENSILES) DANS LES FENTES DE L'APPAREIL.



N'UTILISEZ PAS DE JET DE VAPEUR POUR NETTOYER L'APPAREIL.
LA VAPEUR RISQUE D'ATTEINDRE LES PARTIES ELECTRIQUES, DE LES ENDOMMAGER ET DE PROVOQUER DES COURTS-CIRCUITS.



NE MODIFIEZ PAS CET APPAREIL.



N'UTILISEZ PAS DE SPRAYS A PROXIMITE DE L'APPAREIL MENAGER LORSQU'IL EST EN FONCTION.
N'UTILISEZ PAS DE SPRAY TANT QUE LE PRODUIT EST ENCORE CHAUD.



Le fabricant décline toute responsabilité en cas de dommages subis par les personnes et les choses, dus au non respect des prescriptions susmentionnées ou découlant de l'altération même d'une seule partie de l'appareil et de l'utilisation de pièces détachées non originales.



3. RESPECT DE L'ENVIRONNEMENT

3.1 Notre respect de l'environnement



Aux termes des Directives 2002/95/CE, 2002/96/CE, 2003/108/CE, relatives à la réduction de l'utilisation de substances dangereuses dans les appareils électriques et électroniques, ainsi qu'à l'élimination des déchets, le symbole de la poubelle barrée appliqué sur l'appareillage indique que le produit doit être collecté séparément des autres déchets, à la fin de sa vie utile. L'utilisateur devra donc confier l'appareillage destiné à la mise au rebut aux centres de collecte sélective des déchets électriques et électroniques, ou le remettre au revendeur au moment de l'achat d'un appareillage équivalent, à raison d'un contre un. La collecte sélective adéquate pour l'envoi successif de l'appareillage mis au rebut vers le recyclage, le traitement et l'élimination écologiquement compatible, contribue à éviter les effets négatifs possibles sur l'environnement et sur la santé et favorise le recyclage des matériaux qui le composent. L'élimination illégale du produit de la part de l'utilisateur entraîne l'application de sanctions administratives.

Le produit ne contient pas de substances dont la quantité est jugée dangereuse pour la santé et l'environnement, conformément aux directives européennes en vigueur.

3.2 Votre respect de l'environnement

Pour l'emballage de nos produits, nous utilisons des matériaux non polluants et donc compatibles avec l'environnement et recyclables. Nous vous remercions de collaborer en procédant à une élimination correcte de l'emballage. Demandez à votre revendeur ou aux organismes compétents dans votre région l'adresse des centres de récupération, de recyclage et d'élimination.



N'abandonnez pas l'emballage ni des parties de ce dernier et ne le laissez jamais sans surveillance. Ils pourraient constituer un danger d'étouffement pour les enfants, en particulier les sachets en plastique.

Prenez également soin d'éliminer correctement votre ancien appareil.

Important : remettez l'appareil au centre le plus proche autorisé à collecter les appareils électroménagers obsolètes. Une bonne élimination permet une récupération intelligente des matériaux précieux.

Avant de jeter votre appareil, il est important de démonter les portes et de laisser les plaques dans leur position d'utilisation, pour éviter que les enfants, par jeu, ne puissent s'enfermer à l'intérieur. Par ailleurs, coupez le câble de branchement sur le réseau électrique et enlevez-le avec sa fiche.



4. FAMILIARISEZ AVEC VOTRE FOUR

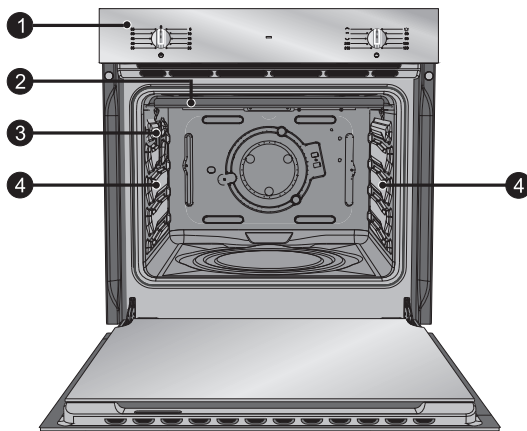

- 1** Panneau de commandes
- 2** Protection supérieure (sur certains modèles uniquement)
- 3** Lampe d'éclairage interne
- 4** Glissières embouties



5. ACCESSOIRES DISPONIBLES

REMARQUE : Certains modèles ne sont pas équipés de ces accessoires.

Grille : utile pour y placer les récipients contenant des aliments en train de cuire.

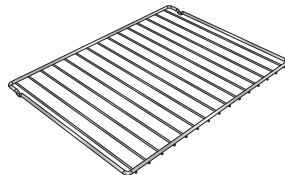

Lèche-frite : utile pour recueillir le jus des aliments posés sur la grille placée au-dessus.



- Accessoires sur demande :
Demandez les accessoires d'origine fournis ou en option aux Centres d'Assistance Agréés.
- Utilisez uniquement les accessoires d'origine.

5.1 Utilisation de la grille ou de la lèche-frite

Les grilles ou les lèche-frites sont munis d'un dispositif de blocage mécanique de sécurité qui en empêche l'extraction accidentelle. Pour une introduction correcte de la grille ou de la lèche-frite, contrôlez que ce dispositif de blocage est tourné vers le bas (d'après la figure ci-contre). Pour l'extraction, soulevez légèrement la grille ou la lèche-frite.

Le dispositif de blocage mécanique (ou le dossier s'il est présent) doit toujours être tourné vers l'arrière du four.

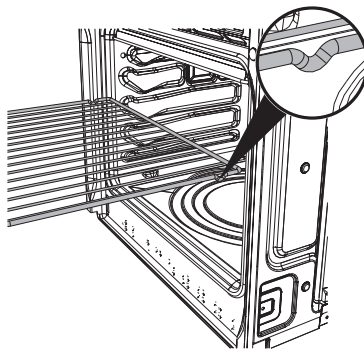

Introduisez complètement les grilles ou les lèche-frites dans le four jusqu'à l'arrêt.



Sur les modèles à glissières, nettoyer les lèche-frites avant la première utilisation. L'opération de nettoyage évite que les éventuels résidus de fabrication ne créent de légères abrasions sur les parois latérales de la cavité lorsqu'on introduit la lèche-frite.



6. UTILISATION DU FOUR

6.1 Avant d'utiliser l'appareil



- Enlevez les éventuelles étiquettes (à l'exception de la plaque contenant les données techniques) appliquées sur les plats, les lèchefrites ou dans la chambre de cuisson.
- Eliminez les éventuelles pellicules de protection à l'extérieur et à l'intérieur de l'appareil y compris les accessoires, comme les plats, les lèchefrites, la plaque à pizza ou le couvercle de la sole.
- Avant d'utiliser l'appareil pour la première fois, enlevez tous les accessoires de la chambre de cuisson et lavez-les d'après les indications fournies au chapitre "8. NETTOYAGE ET ENTRETIEN".



Chauffez l'appareil à vide à la température maximale, afin d'éliminer les éventuels résidus de fabrication qui risquent de transmettre des odeurs désagréables aux aliments.

6.2 Description générale

6.2.1 Plaques d'enfournement

Le four dispose de **4 plaques** permettant de positionner les lèchefrites et les grilles à des hauteurs différentes. Les hauteurs d'enfournement sont considérées de bas en haut (voir figure).

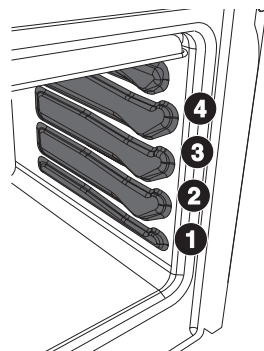

6.2.2 Ventilation de refroidissement (uniquement sur certains modèles)

L'appareil est doté d'un système de refroidissement qui se met en marche au démarrage d'une cuisson. Le fonctionnement du ventilateur provoque un flux d'air normal qui s'échappe au-dessus de la porte et se termine à l'extinction du four.

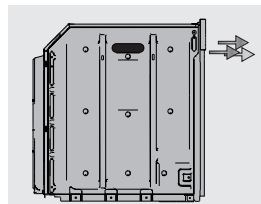



6.2.3 Lampe d'éclairage interne

Les lampes du four s'allument en sélectionnant une fonction quelconque ou en tournant la manette des fonctions sur le symbole .

6.3 Avertissements et conseils généraux pour l'utilisation



Toutes les cuissons sont effectuées avec la porte fermée.



Durant la cuisson, ne couvrez pas la sole du four avec des feuilles d'aluminium et n'y posez pas de casseroles ou de lèchefrites pour éviter d'endommager la couche d'émail. Si vous souhaitez utiliser du papier sulfurisé, placez-le de façon à ce qu'il ne gêne pas la circulation d'air chaud à l'intérieur du four.



Pour une cuisson optimale, on conseille de placer le plat au centre de la grille.

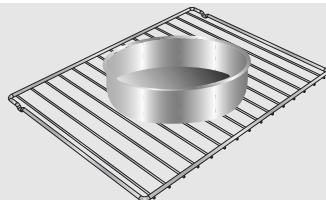

Pour éviter les effets de la vapeur éventuellement contenue dans le four, ouvrez la porte en deux fois : laissez-la entrouverte (environ 5 cm) pendant 4 ou 5 secondes, puis ouvrez-la complètement. Si la préparation exige des interventions sur les aliments, laissez la porte ouverte le moins longtemps possible pour éviter que la température à l'intérieur du four ne baisse trop vite et ne compromette le bon déroulement de la cuisson.

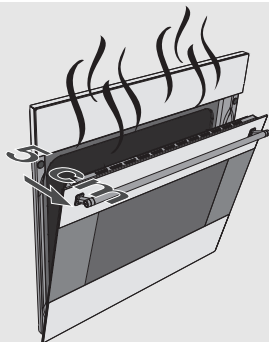

En fin de cuisson, pour éviter des formations excessives de condensation sur la vitre interne du four, on conseille de ne pas laisser trop longtemps les aliments chauds à l'intérieur de la cavité.



6.4 Description des commandes du panneau frontal

Toutes les commandes et les contrôles de l'appareil sont réunis sur le panneau frontal.

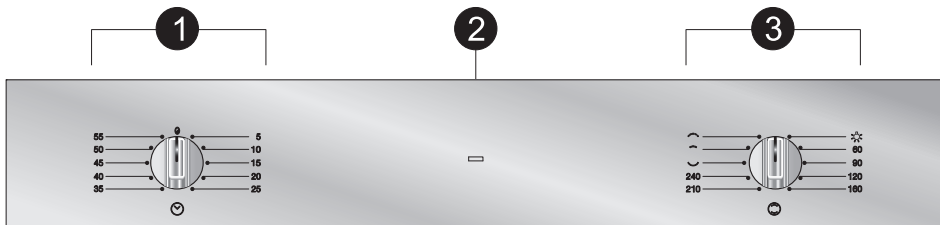

MANETTE MINUTERIE

1

Pour sélectionner une durée de cuisson, tournez la manette en sens horaire pour sélectionner la valeur souhaitée en minutes. Au terme de l'opération, on entendra un signal sonore et la cuisson sera interrompue.

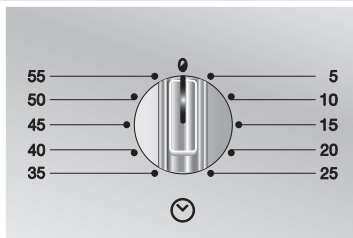

Pour pouvoir commencer à cuire avec une fonction quelconque, sélectionner un temps de cuisson ou positionner la manette de la minuterie sur le symbole  pour des cuissons non temporisées.

VOYANT THERMOSTAT (modèles multifonction)

2

Le voyant s'allume pour signaler que le four est en phase de réchauffement.

L'extinction indique que la température fixée est atteinte ; l'intermittence régulière signale que la température à l'intérieur est maintenue constante sur la valeur sélectionnée.

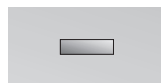





3

MANETTE DE FONCTIONS

On choisit la température de cuisson en tournant la manette en sens horaire sur la valeur souhaitée, comprise entre 50° et 240° C ; dans ce cas, la fonction

sélectionnée sera le statique . Si

l'on souhaite différencier le réchauffement, on peut activer soit le

petit gril  soit le gril . (Voir 7.

CUISSONS DANS LE FOUR).

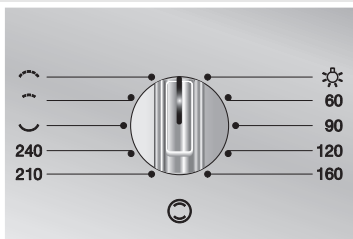



7. CUISSONS DANS LE FOUR

STATIQUE :



Grâce à la chaleur en provenance simultanément du haut et du bas, ce système permet de cuisiner des types d'aliments particuliers. La cuisson traditionnelle, appelée également statique ou thermoradiante, est indiquée pour cuisiner un plat à la fois. Idéal pour tous les rôtis, le pain, les tartes et en particulier pour les viandes grasses comme l'oie ou le canard.

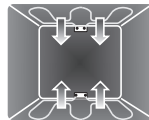

GRIL :



La chaleur émanant de la résistance du gril permet d'obtenir d'excellents résultats surtout avec les viandes de petite/moyenne épaisseur et, combiné au tournebroche (si prévu), il permet un dorage uniforme en fin de cuisson. Idéal pour les saucisses, les côtelettes, le bacon. Cette fonction permet de griller uniformément de grandes quantités d'aliments, en particulier la viande.

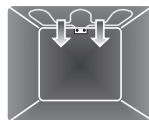

PETIT GRIL :



Cette fonction permet, grâce à la chaleur qui se dégage du seul élément central, de griller de petites portions de viande ou de poisson, de préparer des brochettes, des toasts et tous les légumes au gril.

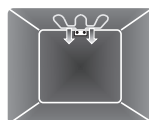

SOLE :



La chaleur en provenance du bas uniquement permet de terminer la cuisson des aliments exigeant une température de base supérieure, sans conséquences pour le rôtissage. Idéal pour la cuisson de tartes sucrées et salées, de gâteaux et de pizzas.

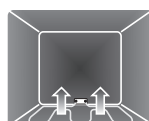



7.1 Conseils et suggestions pour la cuisson

7.1.1 Conseils généraux

En général, il est impossible de réduire les temps de cuisson en augmentant la température (les aliments risquent d'être trop cuits à l'extérieur et pas assez cuits à l'intérieur).

Durant la cuisson de gâteaux ou de légumes, une condensation excessive peut se déposer sur la vitre. Pour éviter ce phénomène, ouvrez la porte deux fois environ durant la cuisson en faisant très attention.

7.1.2 Conseils pour la cuisson des viandes

Les temps de cuisson, surtout pour ce qui concerne la viande, dépendent de l'épaisseur, de la qualité des aliments et des goûts du consommateur.

On conseille d'utiliser un thermomètre pour viandes durant la cuisson des rôtis ou simplement d'appuyer avec une cuiller sur le rôti : il est prêt lorsqu'il est ferme ; dans le cas contraire, poursuivre la cuisson pendant quelques minutes.

7.1.3 Conseils pour la cuisson des gâteaux et biscuits

- Utilisez de préférence des moules à gâteaux foncés en métal, ils permettent une meilleure absorption de la chaleur.
- La température et la durée de cuisson dépendent de la qualité et de la consistance de la pâte.
- Vérifiez si le gâteau est cuit à l'intérieur : à la fin de la cuisson, piquez un cure-dent au sommet du gâteau. Si la pâte ne colle pas au cure-dent, le gâteau est cuit.
- Si le gâteau retombe après son défournement, réduisez la température sélectionnée de 10°C lors de la cuisson successive, en sélectionnant éventuellement un temps de cuisson supérieur.



7.1.4 Conseils pour la décongélation et le levage

- On recommande de positionner les aliments congelés dans un récipient sans couvercle au premier niveau du four.
- Décongelez le produit hors de son emballage.
- Disposez les aliments à décongeler de façon homogène en évitant de les superposer.
- Pour décongeler la viande, on conseille d'utiliser une grille positionnée au deuxième niveau pour y placer les aliments ainsi qu'une lèchefrite au premier niveau. De cette manière, les aliments ne sont pas au contact du liquide de décongélation.
- Couvrez les parties les plus délicates d'une feuille d'aluminium.
- Il est conseillé, pour une pâte bien levée, de positionner un récipient contenant de l'eau sur la sole du four.

7.1.5 Conseils pour la cuisson au Gril

- Avec la fonction Gril  , vous pouvez également griller vos viandes en les enfournant dans le four froid ; on conseille de le préchauffer si vous souhaitez modifier l'effet de cuisson.
- On recommande de disposer les aliments au centre de la grille.

















7.2 Pour économiser l'énergie

Pour économiser l'énergie durant le fonctionnement de l'appareil, on peut prendre les mesures suivantes :

- Arrêtez la cuisson quelques minutes avant que le temps normalement nécessaire ne se soit écoulé. La cuisson se poursuivra pendant les minutes restantes grâce à la chaleur qui s'est accumulée à l'intérieur du four.
- Réduisez au minimum les ouvertures de la porte pour éviter toute dispersion de chaleur.
- Nettoyez constamment l'intérieur de l'appareil.



















7.3 Tableau indicatif des cuissons

METS	POIDS	FONCTION
PATES		
LASAGNES	3 kg	 Statique
PATES AU FOUR		 Statique
VIANDE		
ROTI DE VEAU	1 kg	 Statique
CARRE DE PORC	1 kg	 Statique
PALETTE DE PORC	1 kg	 Statique
LAPIN ROTI	1 kg	 Statique
ROTI DE DINDE	1 kg	 Statique
COPPA ROTIE	1 kg	 Statique
POULET ROTI	1 kg	 Statique
VIANDES A GRILLER		
COTE DE PORC		 Gril
FILET DE PORC		 Gril
FILET DE BŒUF		 Gril
TRANCHES DE FOIE		 Gril
SAUCISSES		 Gril
BOULETTES DE VIANDE		 Gril
POISSON		
TRUITE SAUMONNEE	0,7kg	 Statique



POSITION DE LA GLISSIERE A PARTIR DU BAS	TEMPERATURE °C	TEMPS EN MINUTES	
1 ou 2	220 - 230	40 - 50	
1 ou 2	220 - 230	40	
2	190 - 200	70 - 80	
2	190 - 200	70 - 80	
2	190 - 200	90 - 100	
2	190 - 200	70 - 80	
2	190 - 200	110 - 120	
2	190 - 200	110 - 120	
2	200 - 210	60 - 70	
		1 ^{ER} COTE	2 ^E COTE
4	-	7 - 9	5 - 7
3	-	9 - 11	5 - 9
3	-	9 - 11	9 - 11
4	-	2 - 3	2 - 3
3	-	7 - 9	5 - 6
3	-	7 - 9	5 - 6
2	170 - 180	35 - 40	



METS	POIDS	FONCTION
PIZZA		 Statique
PAIN		 Statique
GALETTE		 Statique
GATEAUX		
SAVARIN		 Statique
TARTE A LA CONFITURE		 Statique
TARTE A LA CONFITURE		 Statique
PATE BRISEE		 Statique
TORTELLINIS FARCIS		 Statique
GATEAU "PARADISO"		 Statique
GATEAU "PARADISO"		 Statique
CHOUX		 Statique
GATEAU DE SAVOIE		 Statique
GATEAU DE RIZ		 Statique
GATEAU DE RIZ		 Statique
BRIOCHE		 Statique
TARTE AUX POMMES		 Statique



POSITION DE LA GLISSIERE A PARTIR DU BAS	TEMPERATURE °C	TEMPS EN MINUTES
1	240	8
2	190 - 200	30 - 35
2	180 - 190	15 - 20
2	170 - 180	50 - 55
2	170 - 180	30 - 35
2	180	35 - 40
2	170 - 180	20 - 25
2	180	20 - 25
2	170 - 180	50 - 60
2	180	50 - 60
2	160 - 170	40 - 50
2	160 - 170	45 - 50
2	170	40 - 50
2	180	50 - 60
2	170	25 - 30
3	190	60



8. NETTOYAGE ET ENTRETIEN



N'UTILISEZ PAS DE JET DE VAPEUR POUR NETTOYER L'APPAREIL.



On conseille d'utiliser les produits de nettoyage distribués par le constructeur.



N'utilisez pas de produits de nettoyage à base de chlore, d'ammoniaque ou d'eau de Javel sur les parties en acier ou traitées en surface avec des finitions métalliques (ex. anodisations, nickelages, chromages)

8.1 Nettoyage de l'acier inox

Pour une bonne conservation de l'acier inox, nettoyez-le régulièrement après chaque utilisation, après l'avoir laissé refroidir.

8.2 Nettoyage ordinaire quotidien

Pour nettoyer et entretenir les surfaces en acier inoxydable, n'utilisez **que** des produits spécifiques ne contenant pas de substances abrasives ni acides à base de chlore.

Mode d'emploi : versez le produit sur un chiffon humide et passez-le sur la surface, rincez soigneusement et essuyez avec un chiffon doux ou en microfibre.

8.3 Tâches ou résidus de nourriture

Évitez absolument d'utiliser des éponges métalliques et des racloirs tranchants susceptibles d'endommager les surfaces.

Utilisez les produits normalement préconisés, non abrasifs, en vous servant éventuellement d'ustensiles en bois ou en plastique. Rincez soigneusement et séchez avec un chiffon doux ou en microfibre.

Évitez de laisser sécher à l'intérieur du four des résidus d'aliments à base de sucre (tels que la confiture). S'ils sèchent trop longtemps, ils risquent d'abîmer l'émail qui recouvre l'intérieur du four.



8.4 Nettoyage des vitres de la porte

Elles doivent toujours rester bien propres. Utilisez du papier essuie-tout ; en cas de saleté résistante, lavez-les avec une éponge humide et un détergent ordinaire.



Évitez les détergents abrasifs ou corrosifs pour le nettoyage des vitres de la porte (ex. produits en poudre, détachants et éponges métalliques).

Évitez les matériaux rêches, abrasifs, ou les racloirs métalliques tranchants pour nettoyer les portes en verre du four car ils peuvent en rayer la surface



8.5 Nettoyage de l'intérieur du four

Pour une bonne conservation du four, il faut le nettoyer régulièrement après l'avoir laissé refroidir.

- Extrayez toutes les parties amovibles.
- Nettoyez les grilles du four avec de l'eau chaude et des détergents non abrasifs, rincez et essuyez.
- Pour faciliter le nettoyage, on peut enlever la porte (voir paragraphe «9.2 Démontage de la porte»).

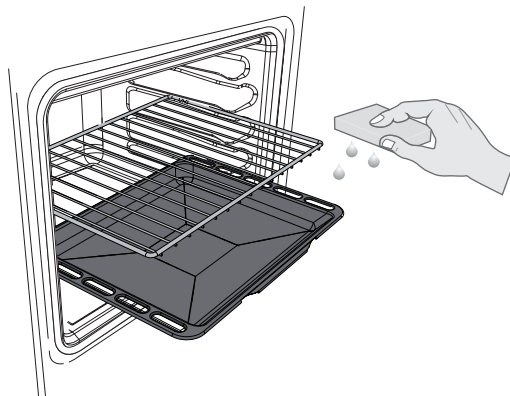

Il est conseillé de faire fonctionner le four à la température maximale pendant environ 15/20 minutes après l'utilisation de produits spécifiques, afin d'éliminer les résidus qui se sont déposés à l'intérieur du four.



A la fin des opérations, séchez minutieusement les parties humides.



9. ENTRETIEN EXTRAORDINAIRE

Périodiquement, le four exige de petites interventions d'entretien ou de remplacement des pièces sujettes à usure, telles que les joints, les lampes, etc. Les instructions spécifiques de chaque intervention de ce type sont décrites ci-après.



Débranchez le four avant toute intervention exigeant l'accès à des pièces sous tension.

9.1 Remplacement de la lampe d'éclairage

Pour remplacer une lampe (usée ou grillée), démontez le couvercle de la lampe avec un outil (par ex. un tournevis).

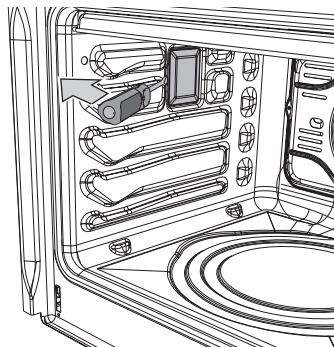

Enlevez la lampe en l'extrayant ou en la dévissant tel qu'on l'indique.

Sur certains modèles uniquement : les lampes sont de type halogène ; il ne faut donc pas **les toucher directement avec les doigts**, mais se munir d'une protection isolante.

Remplacez la lampe par une lampe identique (25W). Remontez correctement le couvercle en laissant le façonnage de la vitre interne tourné vers la porte.

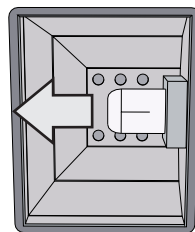

Enfoncez le couvercle à fond de manière à ce qu'il adhère parfaitement à la douille.



9.2 Démontage de la porte

9.2.1 Avec des pivots

Ouvrez complètement la porte.
Introduisez deux pivots dans les trous des charnières **A** des deux charnières situées contre ces dernières et accrochez-les.

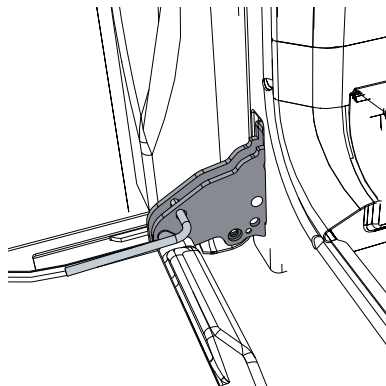

Saisissez la porte des deux côtés avec les deux mains, soulevez-la vers le haut en formant un angle d'environ 30° et extrayez-la.

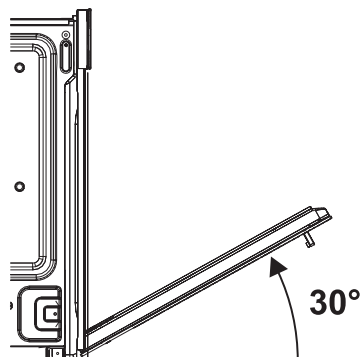

Pour remonter la porte, introduisez les charnières dans les fentes prévues à cet effet sur le four en s'assurant que les rainures **C** sont complètement posées contre les fentes. Abaissez la porte puis, après l'avoir positionnée, sortez les pivots des trous des charnières.

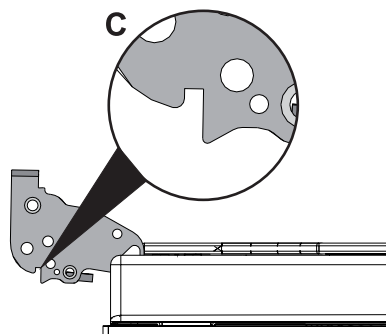



9.3 Démontage du joint

Pour permettre un nettoyage minutieux du four, on peut démonter le joint de la porte.

Des crochets situés aux quatre coins la fixent au bord du four. Tirez les bords du joint vers l'extérieur pour détacher les crochets.

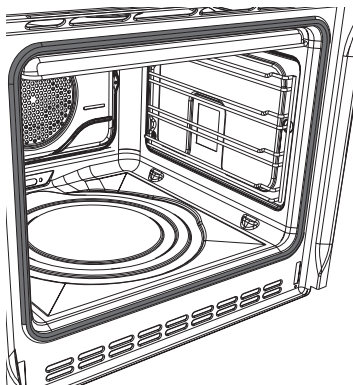

9.4 Démontage des vitres internes

On conseille de les nettoyer constamment. Pour faciliter les opérations de nettoyage, on peut démonter la porte (voir 9.2 Démontage de la porte) et la placer sur un chiffon, ou bien l'ouvrir et bloquer les charnières pour l'extraction des vitres.

Les vitres qui composent la porte peuvent être entièrement démontées en suivant les instructions ci-après.



Attention : avant d'extraire les vitres, vérifier si au moins une des charnières de la porte est bloquée en position ouverte d'après le paragraphe "9.2 Démontage de la porte". Cette opération pourrait être nécessaire même pendant l'extraction des vitres si la porte se débloquait accidentellement.



1

Démontage de la vitre interne :

- Démontez la vitre interne en la tirant délicatement par l'arrière vers le haut, en suivant le mouvement indiqué par les flèches (1).
- Ensuite, tirez la vitre par l'avant vers le haut (2).
- De cette manière, on dégage de leurs logements les 4 pivots fixés à la vitre sur la porte du four.

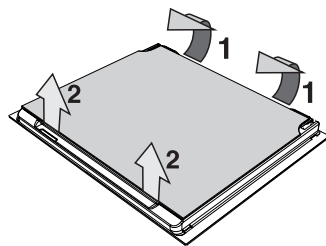

2

Démontage des vitres intermédiaires (sur certains modèles uniquement) :

- Les modèles multifonction peuvent être munis d'une vitre intermédiaire ; le cas échéant, démontez-la en la soulevant vers le haut.

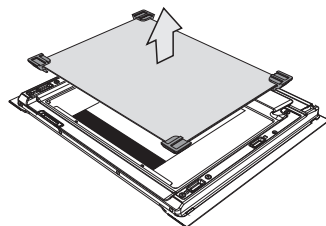

3

Nettoyage :

- Vous pouvez maintenant nettoyer la vitre externe et les vitres démontées. Utilisez du papier absorbant de cuisine. En cas de crasse persistante, lavez avec une éponge humide et du détergent neutre.

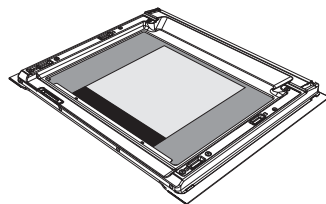

4

Remise en place des vitres :

- Remettez les vitres en place en suivant les opérations de démontage en sens inverse.
- Repositionnez la vitre interne en veillant à centrer et à encastrer dans leurs logements les 4 pivots fixés à la vitre sur la porte du four, par une légère pression.

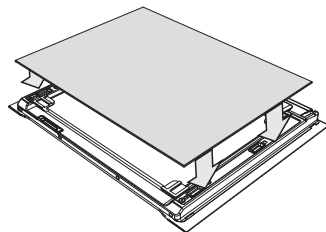



10. INSTALLATION DE L'APPAREIL

10.1 Branchement électrique



La plaque d'identification, avec les données techniques, le numéro de série et le marquage, est placée dans une position bien visible sur l'appareil. N'enlevez jamais la plaque.



La mise à la terre est obligatoire selon les modalités prévues par les normes de sécurité de l'installation électrique.



Si l'on utilise un branchement fixe, il est nécessaire de préparer, sur la ligne d'alimentation de l'appareil, un dispositif d'interruption omnipolaire, conformément aux règles d'installation, situé dans une position facilement accessible ou à proximité de l'appareil.



Si vous utilisez un branchement par l'intermédiaire d'une fiche et d'une prise, assurez-vous que celles-ci sont du même type. Evitez d'utiliser des réducteurs, des adaptateurs ou des shunts car ils pourraient provoquer des surchauffes et des brûlures.

Fonctionnement à 220-240 V~ : utilisez un câble tripolaire de type H05V2V2-F (câble de 3 x 1,5 mm²).

L'extrémité du fil de mise à la terre (jaune-vert) à brancher sur l'appareil devra dépasser d'au moins 20 mm.

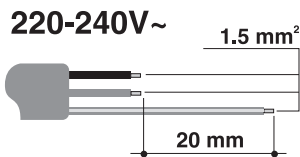

ATTENTION : Les valeurs indiquées se réfèrent à la sélection du conducteur interne.



10.2 Remplacement du câble

En cas de remplacement du câble d'alimentation, démontez le carter en desserrant les vis pour accéder au bornier.

Remplacez le câble. La section du câble ne doit pas être inférieure à $1,5\text{mm}^2$ (3 x 1,5) (voir 10.1 Branchement électrique). Assurez-vous que les câbles (four ou table de cuisson éventuelle) suivent le parcours optimal de manière à éviter tout contact avec le four.

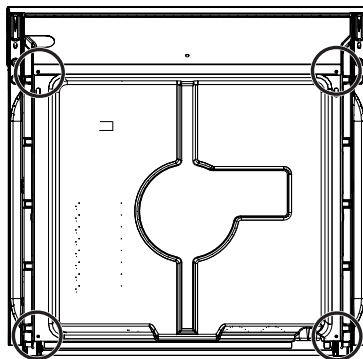

ATTENTION : Le couple de serrage des vis des conducteurs d'alimentation du bornier doit être égal à 1,5 - 2 Nm.



10.3 Introduction des douilles de fixation

Pour une fixation correcte de l'appareil au meuble, introduisez d'après la figure, les douilles fournies sur la façade.

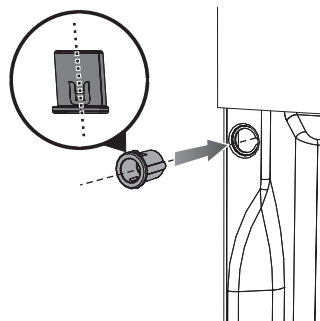

Après avoir positionné l'appareil dans le logement prévu, fixez-le au meuble avec les vis. La douille permet d'obtenir une inclinaison de la vis d'environ 30°. Après avoir fixé l'appareil, couvrez la douille avec les caches fournis.

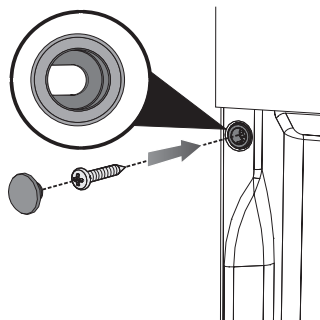



10.4 Positionnement du four



N'utilisez pas la porte comme un levier pour encastrer le four dans le meuble. N'exercez pas de pressions excessives sur la porte ouverte.



Il est conseillé d'installer le four avec l'aide d'une deuxième personne.



La base d'appui du four doit être complète d'après les figures ci-après.

L'appareil est conçu pour être encastré dans des meubles quelqu'en soit le matériau, à condition qu'il résiste à la chaleur. La figure ci-contre illustre les encombrements indicatifs de l'appareil.

Pour le **positionnement sous les plans de travail**, respectez les dimensions indiquées au paragraphe "10.4.1 Positionnement sous les plans de travail".

Pour le **mise en place en colonne**, respectez les dimensions indiquées au paragraphe "10.4.2 Positionnement en colonne", en tenant compte du fait que, dans la

partie supérieure/arrière, le meuble devra présenter une ouverture de 35-40 mm de profondeur.

Pour les installations sous le plan de travail, assurez-vous que la partie arrière/inférieure du meuble dispose d'une ouverture d'environ 60 mm (d'après les figures suivantes).

Pour le positionnement et la fixation d'un éventuel plan de cuisson, consultez les instructions fournies avec ce genre d'appareil.

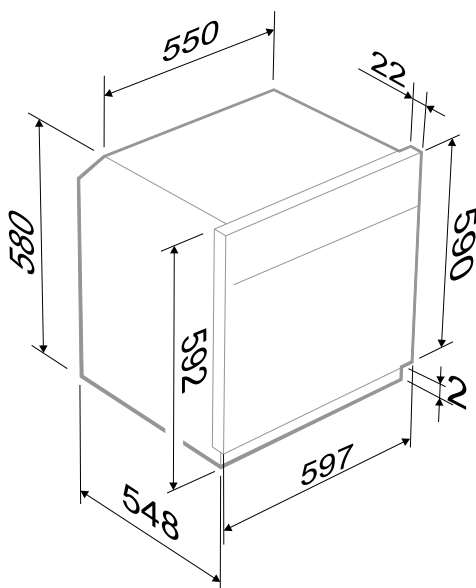



10.4.1 Positionnement sous les plans de travail

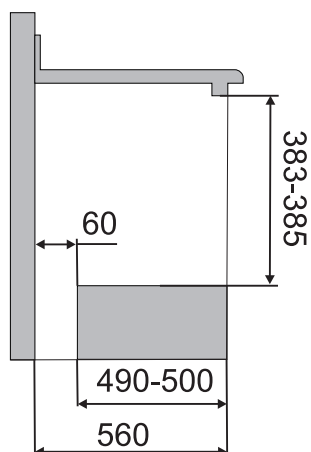
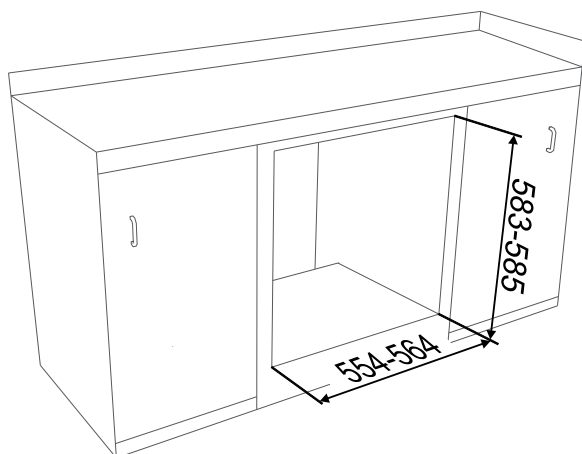

10.4.2 Positionnement en colonne

