

1.	AVERTISSEMENTS POUR L'UTILISATION	62
2.	AVERTISSEMENTS POUR L'ÉLIMINATION – NOTRE PROTECTION DE L'ENVIRONNEMENT	63
3.	NORMES DE SÉCURITÉ/RECOMMANDATIONS.....	64
4.	BIEN CONNAÎTRE VOTRE FOUR.....	65
5.	AVANT L'INSTALLATION.....	65
6.	DESCRIPTION DES COMMANDES DU BANDEAU FRONTAL.....	66
7.	UTILISATION DU FOUR.....	68
8.	UTILISATION DE LA FONCTION PIZZA (SEULEMENT SUR CERTAINS MODÈLES)	75
9.	ACCESSOIRES DISPONIBLES	77
10.	GUIDE DES CUISSONS AU FOUR	78
11.	NETTOYAGE ET ENTRETIEN.....	81
12.	ENTRETIEN EXTRAORDINAIRE.....	85
13.	INSTALLATION DE L'APPAREIL	88



INSTRUCTIONS POUR L'UTILISATEUR : elles indiquent les conseils d'utilisation, la description des commandes et les opérations correctes de nettoyage et d'entretien de l'appareil



INSTRUCTIONS POUR L'INSTALLATEUR : elles sont destinées au **technicien qualifié** qui doit effectuer l'installation, la mise en service et l'essai de l'appareil

1. AVERTISSEMENTS POUR L'UTILISATION



CE MANUEL FAIT PARTIE INTÉGRANTE DE L'APPAREIL. IL FAUT LE CONSERVER INTACT ET À PORTÉE DE LA MAIN PENDANT TOUT LE CYCLE DE VIE DU FOUR.

NOUS CONSEILLONS UNE LECTURE ATTENTIVE DE CE MANUEL ET DE TOUTES LES INDICATIONS QU'IL CONTIENT AVANT L'UTILISATION DE L'APPAREIL. L'INSTALLATION DEVRA ÊTRE EFFECTUÉE PAR DU PERSONNEL QUALIFIÉ ET CONFORMÉMENT AUX NORMES EN VIGUEUR. CET APPAREIL EST PRÉVU POUR UNE UTILISATION DOMESTIQUE ET EST CONFORME AUX DIRECTIVES CEE ACTUELLEMENT EN VIGUEUR. L'APPAREIL A ÉTÉ CONÇU POUR LA FONCTION SUIVANTE : CUISSON ET RÉCHAUFFEMENT D'ALIMENTS, À L'EXCLUSION D'AUTRES FINS.

LE FABRICANT DÉCLINE TOUTE RESPONSABILITÉ POUR DES UTILISATIONS DIFFÉRENTES DE CELLES INDIQUÉES.

NE JAMAIS UTILISER CET APPAREIL POUR CHAUFFER LES PIÈCES.



NE PAS LAISSER LES RÉSIDUS DE L'EMBALLAGE ABANDONNÉS DANS LE MILIEU DOMESTIQUE. SÉPARER LES DIFFÉRENTS MATÉRIAUX DE REBUT PROVENANT DE L'EMBALLAGE ET LES REMETTRE AU CENTRE DE RAMASSAGE DES DÉCHETS DIFFÉRENCIÉS LE PLUS PROCHE.



LE MARQUAGE CE EST APPOSÉ SUR CET APPAREIL CONFORMÉMENT À LA DIRECTIVE EUROPÉENNE 2002/96/CE RELATIVE AUX DÉCHETS D'ÉQUIPEMENTS ÉLECTRIQUES ET ÉLECTRONIQUES (DEEE).

CETTE DIRECTIVE DÉFINIT LES NORMES POUR LA COLLECTE ET LE RECYCLAGE DE CES APPAREILS VALABLES SUR TOUT LE TERRITOIRE DE L'UNION EUROPÉENNE.



NE PAS BOUCHER LES OUVERTURES, LES FISSURES DE VENTILATION ET D'ÉVACUATION DE LA CHALEUR.



LA PLAQUETTE D'IDENTIFICATION, AVEC LES DONNÉES TECHNIQUES, LE NUMÉRO DE SÉRIE ET LE MARQUAGE EST VISIBLEMENT POSITIONNÉE SUR L'ENCADREMENT DE LA PORTE DU FOUR.

LA PLAQUETTE NE DOIT JAMAIS ÊTRE ENLEVÉE.



ÉVITER ABSOLUMENT L'UTILISATION D'ÉPONGES MÉTALLIQUES ET DE RACLOIRS TRANCHANTS POUR NE PAS ENDOMMAGER LES SURFACES.

UTILISER LES PRODUITS NORMAUX, NON ABRASIFS, EN SE SERVANT ÉVENTUELLEMENT D'OUTILS EN BOIS OU EN MATIÈRE PLASTIQUE. RINCER SOIGNEUSEMENT ET ESSUYER AVEC UN CHIFFON DOUX OU AVEC UNE PEAU DE DAIM.

ÉVITER DE FAIRE SÉCHER À L'INTÉRIEUR DU FOUR DES RÉSIDUS D'ALIMENTS À BASE DE SUCRE (PAR EX. CONFITURE). EN SÉCHANT TROP LONGTEMPS, ILS POURRAIENT ABÎMER L'ÉMAIL QUI RECOUVRE L'INTÉRIEUR DU FOUR.





Avertissements pour l'élimination

FR-BE

2. AVERTISSEMENTS POUR L'ÉLIMINATION – NOTRE PROTECTION DE L'ENVIRONNEMENT

Pour l'emballage de nos produits nous utilisons des matériaux non polluants, par conséquent compatibles avec l'environnement et recyclables. Nous vous prions de collaborer en éliminant correctement l'emballage. Veuillez demander à votre revendeur ou aux organisations compétentes de zone les adresses des centres de ramassage, recyclage, élimination.

N'abandonnez pas l'emballage ou des parties de celui-ci. Ils peuvent représenter un danger d'étouffement pour les enfants, en particulier les sachets en plastique.

Éliminez aussi correctement votre vieil appareil.

Important : remettre l'appareil à l'entreprise de zone, autorisée pour le ramassage des électroménagers qui ne sont plus utilisés. Une élimination correcte permet une récupération intelligente de matériaux de qualité.

Avant de jeter votre appareil, il est important d'enlever les portes et de laisser les grilles comme dans les positions d'utilisation, pour éviter que les enfants, par jeu, puissent s'enfermer à l'intérieur. Couper le câble de raccordement au réseau électrique et l'enlever avec la fiche.

3. NORMES DE SÉCURITÉ/RECOMMANDATIONS



CONSULTER LES INSTRUCTIONS D'INSTALLATION POUR LES NORMES DE SÉCURITÉ DES APPAREILS ÉLECTRIQUES OU À GAZ ET POUR LES FONCTIONS DE VENTILATION.

DANS VOTRE INTÉRÊT ET POUR VOTRE SÉCURITÉ, LA LOI FIXE QUE L'INSTALLATION ET LE DÉPANNAGE DE TOUS LES APPAREILS ÉLECTRIQUES DOIVENT ÊTRE EFFECTUÉS PAR DU PERSONNEL QUALIFIÉ CONFORMÉMENT AUX NORMES EN VIGUEUR.

NOS INSTALLATEURS AGRÉÉS GARANTISSENT UN TRAVAIL SATISFAISANT. LES APPAREILS À GAZ OU ÉLECTRIQUES DOIVENT TOUJOURS ÊTRE DÉBRANCHÉS PAR DES PERSONNES COMPÉTENTES.



LA FICHE À RACCORDER AU CÂBLE D'ALIMENTATION ET LA PRISE DEVRONT ÊTRE DU MÊME TYPE ET CONFORMES AUX NORMES EN VIGUEUR.

LA PRISE DEVRA ÊTRE ACCESSIBLE APRÈS QUE L'APPAREIL AIT ÉTÉ ENCASTRÉ.

NE JAMAIS ÔTER LA FICHE EN TIRANT LE CÂBLE.



LA MISE À LA TERRE EST OBLIGATOIRE SELON LES MODALITÉS PRÉVUES PAR LES NORMES DE SÉCURITÉ DE L'INSTALLATION ÉLECTRIQUE.



TOUT DE SUITE APRÈS L'INSTALLATION, EFFECTUER UN BREF ESSAI DE L'APPAREIL EN SUIVANT LES INSTRUCTIONS DONNÉES DANS LES PAGES SUIVANTES. SI L'APPAREIL NE FONCTIONNE PAS, LE DÉBRANCHER ET SE METTRE EN CONTACT AVEC LE SAV LE PLUS PROCHE.

NE JAMAIS ESSAYER DE RÉPARER L'APPAREIL.



NE JAMAIS INTRODUIRE D'OBJETS INFLAMMABLES DANS LE FOUR : S'IL ÉTAIT ALLUMÉ PAR INADVERTANCE, UN INCENDIE POURRAIT SE DÉCLARER.



PENDANT SON UTILISATION, L'APPAREIL DEVIENT TRÈS CHAUD. ATTENTION : NE PAS TOUCHER LES ÉLÉMENTS CHAUFFANTS À L'INTÉRIEUR DU FOUR.



L'UTILISATION DE CET APPAREIL EST INTERDIT DE LA PART DES PERSONNES (Y COMPRIS LES ENFANTS) AUX CAPACITÉS PHYSIQUES ET MENTALES RÉDUITES, OU DEPOURVUES D'EXPÉRIENCE DANS L'UTILISATION D'APPAREILLAGES ÉLECTRIQUES, À MOINS QU'ELLES NE SOIENT SURVEILLÉES OU INSTRUITES PAR DES PERSONNES ADULTES ET RESPONSABLES POUR LEUR SÉCURITÉ.



À LA FIN DE CHAQUE UTILISATION, TOUJOURS VÉRIFIER QUE LES MANETTES DE COMMANDE SOIENT EN POSITION 0 (ÉTEINT).



AVANT LA MISE EN SERVICE DE L'APPAREIL, IL EST OBLIGATOIRE D'ENLEVER TOUS LES FILMS DE PROTECTION QUI SE TROUVENT À L'EXTÉRIEUR.



Le fabricant décline toute responsabilité pour tous dommages subis par des personnes ou des choses et causés par l'inobservation des prescriptions susmentionnées ou dérivant de la modification, même d'une seule partie de l'appareil, et de l'utilisation de pièces de rechange qui ne sont pas d'origine.



Instructions pour l'utilisateur

FR-BE

4. BIEN CONNAÎTRE VOTRE FOUR

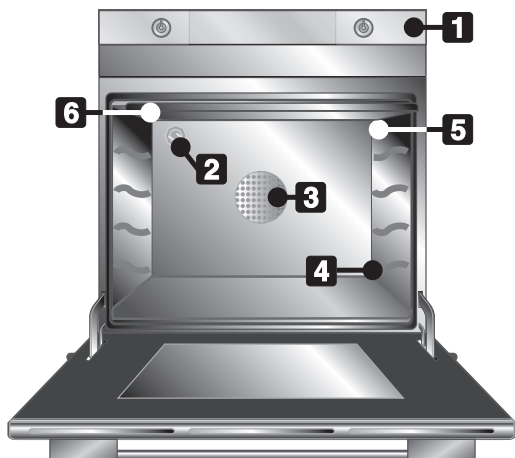

- 1** BANDEAU DE COMMANDES
- 2** LAMPE DU FOUR
- 3** TURBINE DU FOUR
- 4** GUIDES POUR GRILLES ET PLATS
- 5** SONDÉ DE TEMPÉRATURE
- 6** PROTECTION SUPÉRIEURE

5. AVANT L'INSTALLATION



Ne jamais laisser les résidus de l'emballage abandonnés dans le milieu domestique. Séparer les différents matériaux de rebut de l'emballage et les remettre au centre de ramassage des déchets différenciés le plus proche.



Afin d'enlever tous les résidus de fabrication, nettoyer l'intérieur de l'appareil. Pour de plus amples informations sur le nettoyage, voir le chapitre "11. NETTOYAGE ET ENTRETIEN".



Avant d'utiliser le four et le gril pour la première fois, il est opportun de les chauffer à la température maximum pour une durée suffisante à brûler d'éventuels résidus huileux de fabrication qui pourraient donner des goûts désagréables aux aliments. Après une interruption de courant électrique, l'afficheur du programmateur clignote à intermittence régulière. Pour ce réglage, se reporter au paragraphe "7.3 Première utilisation".



6. DESCRIPTION DES COMMANDES DU BANDEAU FRONTAL

Toutes les commandes et tous les contrôles de l'appareil sont réunis sur le bandeau frontal. Le tableau suivant reporte une description des symboles utilisés.

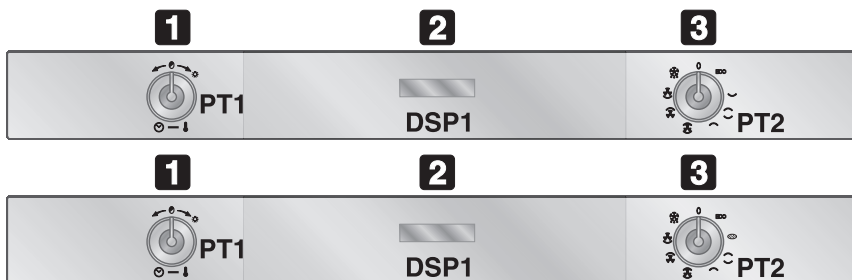
**1**

MANETTE DU THERMOSTAT-TEMPORISATEUR

PT1





Par cette manette, il est possible de sélectionner l'horaire, la température et la durée de la cuisson, de programmer le début et la fin de la cuisson. **À partir de maintenant, elle sera appelée PT1.** Pour son fonctionnement correct, se reporter au paragraphe "7.3 Première utilisation" et "7.5 Cuissons programmées".

**2**

AFFICHEUR

DSP1

L'afficheur à led à 4 chiffres affiche, avec le four éteint, l'horaire courant ; la température et la durée de cuisson sélectionnées sont affichées avec le four en marche.

Sont également illustrés le voyant de blocage des fonctions  (voir paragraphe "7.6 Menu secondaire"), le voyant de minuterie active , les symboles relatifs aux cuissons programmées ,  et le réglage de l'heure .

À partir de maintenant, il sera appelé DSP1.



Instructions pour l'utilisateur

FR-BE

3

MANETTE D'ALLUMAGE - FONCTIONS

PT2

Cette manette permet de sélectionner la fonction désirée parmi les fonctions suivantes en la tournant tout simplement à droite ou à gauche.

À partir de maintenant elle sera appelée PT2.

PT2



Dans le tableau ci-dessous, nous donnons une brève description des fonctions sélectionnables :



AUCUNE FONCTION
PROGRAMMÉE

ECO

ÉLÉMENT GRIL EN
FONCTIONNEMENT ALTERNÉ
AVEC ÉLÉMENT CHAUFFANT
INFÉRIEUR + VENTILATION



ÉLÉMENT CHAUFFANT
INFÉRIEUR



FONCTION PIZZA



ÉLÉMENT CHAUFFANT
SUPÉRIEUR + INFÉRIEUR



ÉLÉMENT GRIL



ÉLÉMENT CHAUFFANT
SUPÉRIEUR + INFÉRIEUR +
VENTILATION



ÉLÉMENT GRIL + VENTILATION



ÉLÉMENT CHAUFFANT
INFÉRIEUR + VENTILATION



DÉCONGÉLATION



7. UTILISATION DU FOUR

7.1 Avertissements et conseils généraux



Toutes les cuissons sont effectuées avec la porte fermée

Avant d'utiliser le four et le gril pour la première fois, il est opportun de les chauffer à la température maximum pour une durée suffisante à brûler d'éventuels résidus huileux de fabrication qui pourraient donner des goûts désagréables aux aliments.



Pendant la cuisson, ne pas recouvrir le fond du four avec des feuilles d'aluminium ou d'étain, et ne pas y poser de casseroles ou de plats pour éviter d'endommager la couche d'émail. Si l'on veut utiliser du papier spécial cuisson, le placer de façon à ce qu'il ne gêne pas la circulation d'air chaud à l'intérieur du four.



Les accessoires du four qui peuvent être en contact avec les aliments, sont fabriqués avec des matériaux conformes à ce qui est prescrit par la directive 89/109/CEE du 21/12/88 et par les normes nationales en vigueur.



Pour éviter que la vapeur éventuelle contenue dans le four puisse gêner, ouvrir la porte en deux temps : la tenir entrouverte (env. 5 cm) pendant 4-5 secondes, puis l'ouvrir complètement. S'il faut intervenir sur les aliments, laisser la porte ouverte le plus brièvement possible pour éviter que la température à l'intérieur du four baisse au point d'empêcher la bonne réussite de la cuisson.



En fin de cuisson, pour éviter des formations excessives de vapeur d'eau sur le verre intérieur du four, il est conseillé de ne pas laisser trop longtemps les aliments à l'intérieur du four.

7.2 Conditions de fonctionnement

Ce produit est programmé pour avoir 3 conditions de fonctionnement :

Position OFF : on l'obtient lorsque la manette PT2 est positionnée sur le symbole " 0 " et sur l'afficheur apparaît l'heure courante.

Position ON : on l'obtient lorsque la manette PT2 est tournée sur une fonction quelconque et sur l'afficheur apparaît la température sélectionnée.

Position de stand-by : on l'obtient lorsque la manette PT2 est tournée sur une fonction quelconque et une cuisson à temps préfixé a été sélectionnée et sur l'afficheur apparaît l'heure courante.



Instructions pour l'utilisateur

FR-BE

7.3 Première utilisation

À la première utilisation, ou après une interruption de courant, le four présentera sur l'afficheur DSP1 la symbologie **00:00** clignotante. Pour commencer une cuisson, sélectionner l'heure courante. (Pour d'autres informations sur le réglage ou la modification de l'heure courante voir "7.6 Menu secondaire").

7.4 Sélection de la fonction

Pour sélectionner une fonction de cuisson, tourner PT2.
Sélectionner la température désirée en tournant la manette PT1

7.4.1 Cuisson avec température préprogrammée

Après avoir sélectionné la fonction désirée, le four commencera la cuisson à la température préprogrammée. La cuisson est précédée d'une phase de préchauffage (**commune à toutes les fonctions**) qui permet au four d'atteindre la température de cuisson plus rapidement.

Cette phase est signalée par le clignotement sur l'afficheur DSP1 du symbole **□**. À la fin du préchauffage, le symbole **□** deviendra fixe pour indiquer que les aliments peuvent être introduits dans le four.

7.4.2 Changer la température préprogrammée

La température préprogrammée pour chaque fonction peut être modifiée par l'utilisateur.

À tout moment au cours de la cuisson, tourner PT1 dans un sens ou dans l'autre pour augmenter ou diminuer de 5 degrés à la fois la température de cuisson. PT1 peut aussi rester tournée pour avoir une augmentation ou une diminution plus rapides.

7.5 Cuissons programmées

7.5.1 Cuisson temporisée avec minuterie

En position ON (voir paragraphe "7.2 Conditions de fonctionnement"), presser une fois PT1. Sur l'afficheur apparaîtront les chiffres **00:00** fixes et le symbole **⏰** clignotant. Tourner PT1 pour sélectionner les minutes de cuisson (de 00:01 à 23:59). Quelques secondes après, le symbole **⏰** arrêtera de clignoter et à partir de ce moment-là le compte à rebours commencera. Il est aussi possible de sélectionner la fonction désirée pour la cuisson et attendre que le signal sonore informe l'utilisateur que le temps est terminé.

Presser une fois PT1 pour éteindre le signal sonore; il est maintenant possible de sélectionner un autre temps en tournant PT1, ou retourner à l'affichage de l'heure en pressant 2 fois PT1.

Tourner PT2 sur le symbole « 0 » pour éteindre le four.

La minuterie fonctionne aussi si aucune fonction n'est sélectionnée.









Attention. La minuterie n'interrompt pas la cuisson. Elle avise seulement l'utilisateur lorsque les minutes introduites se sont écoulées. Tourner PT2 sur le symbole « 0 » pour éteindre le four.

Modification des données introduites

Lorsque le compte à rebours a commencé, il est possible de modifier sa durée pendant la cuisson.



Lorsque le symbole  est fixe, presser PT1 une fois. Le symbole  commence à clignoter et en tournant PT1 il est possible de changer la durée choisie. Quelques secondes après la dernière variation, le symbole  arrête de clignoter et le compte à rebours reprendra à partir de la nouvelle valeur.

Pour modifier la température préprogrammée, attendre que le symbole  soit fixe, et tourner PT1 à droite ou à gauche pour augmenter ou diminuer la température de cuisson.

7.5.2 Cuisson semi-automatique



Par cuisson semi-automatique on entend la fonction qui permet de commencer une cuisson et de la terminer après un certain temps choisi par l'utilisateur.

Sélectionner une fonction de cuisson (voir paragraphe “7.4 Sélection de la fonction”) et presser PT1 deux fois. Sur l'afficheur apparaîtront les chiffres  et le symbole  clignotant.

Sélectionner, en tournant PT1 à droite ou à gauche, les minutes de cuisson (de 00:01 à 23:59). Quelques secondes après avoir sélectionné la durée désirée, le symbole  arrêtera de clignoter et à partir de ce moment-là la cuisson semi-automatique commencera. À la fin, STOP sera affiché sur DSP1 et la cuisson sera interrompue ; un signal sonore retentit qui peut être désactivé en pressant une fois PT1.







Si l'on veut prolonger la cuisson au-delà du temps fixé, en pressant une seconde fois PT1 le four reprendra son fonctionnement normal avec les programmations de cuisson précédemment sélectionnées.

Tourner PT2 sur le symbole « 0 » pour éteindre complètement le four.

Modification des données introduites

La cuisson semi-automatique étant commencée, il est possible de changer sa durée.

Lorsque le symbole  est fixe, presser PT1 une fois. Le symbole  commence à clignoter et en tournant PT1 il est possible de changer la durée choisie. Quelques secondes après la dernière variation, le symbole  arrête de clignoter et la cuisson semi-automatique reprendra à partir de la nouvelle valeur.

Pour modifier la température préprogrammée, attendre que le symbole  soit fixe, et tourner PT1 à droite ou à gauche pour augmenter ou diminuer la température de cuisson.



Instructions pour l'utilisateur

FR-BE

7.5.3 Cuisson automatique



Par cuisson automatique on entend la fonction qui permet de commencer une cuisson à un horaire fixé et de la terminer après un certain temps choisi par l'utilisateur.

Sélectionner une fonction de cuisson, régler la température de cuisson désirée ou laisser celle préprogrammée (voir paragraphe "7.4 Sélection de la fonction") et presser PT1 deux fois. Sur l'afficheur apparaîtront les chiffres **00.00** et le symbole  clignotant.

Sélectionner, en tournant PT1 à droite ou à gauche, les minutes de cuisson (de 00:01 à 23:59).





Pour des motifs de sécurité, si l'on choisit la cuisson automatique, il faut d'abord programmer une durée de cuisson puis l'horaire de début de cuisson. On ne peut pas sélectionner uniquement l'horaire de début de cuisson sans sa durée.

La durée étant sélectionnée, presser PT1 une fois.

Sur l'afficheur apparaîtra le symbole  ainsi que l'heure courante.

En tournant PT1 vers la droite, l'horaire augmente et l'heure à laquelle on désire faire partir la cuisson **pourra être sélectionnée**.

Quelques secondes après avoir sélectionné la durée désirée, les symboles  et  arrêteront de clignoter en devenant fixes et à partir de ce moment-là le four attendra l'heure de départ choisie. À la fin, STOP sera affiché sur DSP1 et la cuisson sera interrompue ; un signal sonore retentit qui peut être désactivé en pressant une fois PT1.







Si l'on veut prolonger la cuisson au-delà du temps fixé, en pressant une seconde fois PT1 le four reprendra son fonctionnement normal avec les programmations de cuisson précédemment sélectionnées.



Tourner PT2 sur « 0 » pour éteindre complètement le four.

Modification des données introduites

La cuisson automatique étant commencée, il est possible de changer sa durée.

Lorsque les symboles  et  sont fixes et la cuisson est en cours ou le four est en stand-by dans l'attente que la cuisson commence, presser PT1 une fois. Le symbole  commence à clignoter et en tournant PT1 il est possible de changer la durée choisie.

Presser de nouveau PT1, le symbole  s'éteint, le symbole  commence à clignoter et sur le DSP1 l'heure de début de cuisson s'affiche. En tournant PT1, on peut augmenter ou diminuer l'heure de début de cuisson.

Quelques secondes après la dernière variation, les symboles  et  apparaîtront fixes sur DSP1 et la cuisson automatique reprendra avec les nouvelles sélections.



7.6 Menu secondaire

Ce produit a aussi un « menu secondaire » qui permet à l'utilisateur :

- 1 D'introduire l'heure affichée sur l'afficheur DSP1.
- 2 **(P1 : OF / ON)** D'activer ou de désactiver la sécurité enfants (☑️) ; cette fonction, après 2 minutes de fonctionnement sans interventions de la part de l'utilisateur, active le blocage de toutes les fonctions et des manettes, identifié par l'apparition sur DSP1 du symbole (☑️). Pour sortir temporairement du blocage et modifier un programme de cuisson ou sélectionner une fonction différente, tenir pressée PT1 jusqu'à ce que le symbole (☑️) disparaisse de DSP1. Il est maintenant possible de faire les changements désirés, et au bout de 2 minutes du dernier changement, le blocage redeviendra actif. Pour le débloquer définitivement, entrer dans le menu secondaire et le désactiver comme décrit dans ce paragraphe.
- 3 **(P2 : OF / ON)** D'activer ou de désactiver la fonction Show Room ; cette fonction désactive tous les éléments chauffants en ne faisant fonctionner que le bandeau de commandes (pour utiliser normalement le four, il faut sélectionner **P2 : OFF**).
- 4 **(P3 : OF / ON)** D'activer ou de désactiver la fonction qui permet d'absorber au maximum 2300 W.



*Quand on active la sécurité enfants (**P1 : ON**), en cas de manoeuvre sur une manette, « BLOC » s'affiche sur DSP1 pendant 2 secondes. Une manoeuvre sur PT2 actionne aussi l'alarme « BLOC » tant que la fonction sélectionnée à l'origine n'est pas rétablie.*



Instructions pour l'utilisateur

FR-BE

7.6.1 Modification des paramètres dans le menu secondaire

Le menu secondaire apparaît à la première utilisation, après une interruption de courant ou en tenant pressée PT1 pendant 3 secondes avec le four en position OFF (voir paragraphe "7.2 Conditions de fonctionnement").

Modifier les paramètres dans le menu secondaire est une opération très simple. Voir schéma suivant :

PROCÉDURE DE MODIFICATION DU MENU

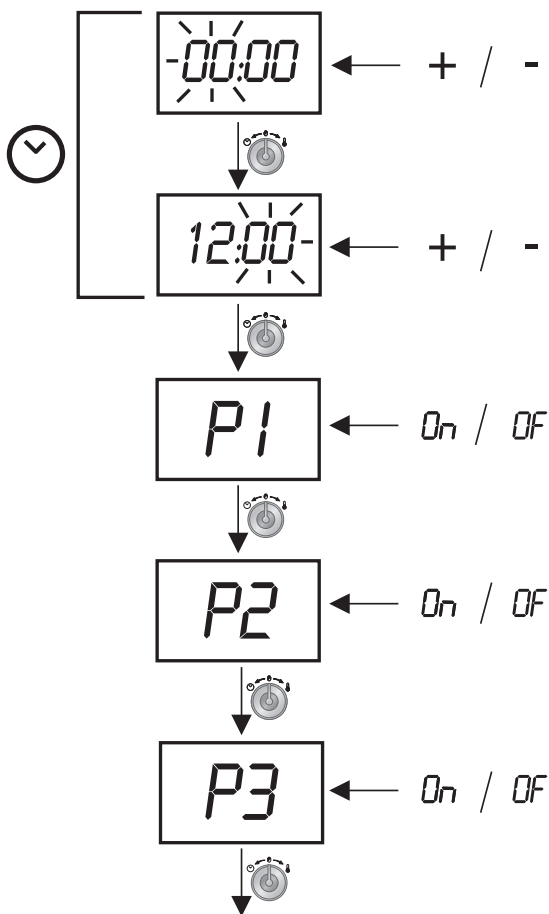

SYMBOLIQUE

 Tourner à **droite** PT1 pour **augmenter (+)** la valeur ou pour régler l'état **ON**.

 Tourner à **gauche** PT1 pour **diminuer (-)** la valeur ou pour régler l'état **OFF**.

 Presser **PT1** pour passer à la **modification suivante** du menu. Après avoir réglé P3, en pressant PT1 on retourne au fonctionnement normal du four.



7.7 Ventilation de refroidissement

L'appareil est doté d'un système de refroidissement qui se met en marche avec le départ d'une cuisson ou d'un cycle de nettoyage (Pyrolyse).

Le fonctionnement des ventilateurs provoque un flux d'air normal qui sort au-dessous et au-dessus de la porte et qui peut continuer pendant un temps assez bref, même après l'extinction du four.

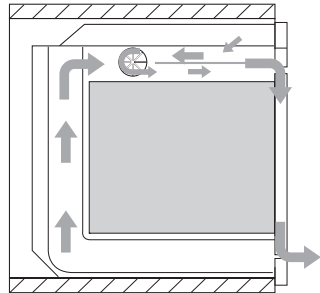

7.8 Lampe d'éclairage intérieur

La lampe du four s'allume :

- en tournant la manette des fonctions sur une fonction quelconque.
- En tournant la manette PT1 sur . En la tournant vers la gauche elle s'éteint.



Instructions pour l'utilisateur

FR-BE

8. UTILISATION DE LA FONCTION PIZZA (SEULEMENT SUR CERTAINS MODÈLES)

Cet appareil est doté d'une fonction spécialement étudiée pour la cuisson de la pizza. Cette fonction est identifiée par le symbole  sur la manette des fonctions du four. Pour cuire la pizza, suivre les indications ci-dessous.

À four froid enlever du fond du four le couvercle circulaire (fig. 1) et laisser la plaque à pizza découverte (Fig. 2).

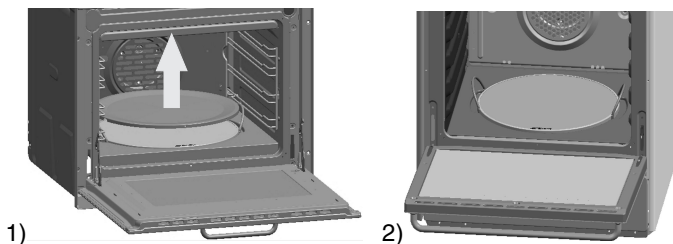

Positionner la manette des fonctions du four sur le symbole  et la manette du thermostat sur **280°C**. Préchauffer dans cette condition jusqu'à l'extinction du voyant du thermostat puis poser la pizza sur la plaque prévue. Pour une cuisson optimale, il ne faut pas dépasser 3-4 minutes même si ce temps peut varier selon la pâte utilisée ou les goûts du consommateur.

8.1 Avertissements sur l'utilisation de la plaque à pizza

- N'utiliser la plaque à pizza que comme décrit dans ce manuel (ne pas l'utiliser par exemple sur les tables de cuisson à gaz ou en vitrocéramique ou dans des fours qui ne sont pas prévus pour cet accessoire).
- On peut laisser la plaque à pizza dans sa position même pendant les cuissons traditionnelles. Il suffit de la couvrir avec le couvercle en ayant soin de l'encastrer correctement.
- Ne jamais utiliser une fonction du four si la plaque à pizza ou le couvercle ne sont pas dans leur logement.
- Pendant son utilisation, l'appareil devient très chaud. Pour toute opération, mettre des gants thermiques spéciaux.
- Si l'on veut mettre de l'huile sur la pizza, il est conseillé de le faire après sa sortie du four car d'éventuelles taches d'huile pourraient compromettre l'aspect esthétique et fonctionnel de la plaque à pizza.



8.2 Pour économiser de l'énergie

La plaque à pizza est un accumulateur de chaleur. Grâce à cette caractéristique, il est possible de réduire la consommation d'énergie, surtout dans les cuissons qui demandent le préchauffage ou des temps moyens ou longs. Dans ces cas, il suffit de mettre à zéro le thermostat 10-12 minutes avant la fin de la cuisson. La température sera ainsi maintenue grâce à la chaleur dégagée graduellement par la pierre réfractaire.



Instructions pour l'utilisateur

FR-BE

9. ACCESSOIRES DISPONIBLES

Le four peut avoir 4 guides pour le positionnement de plats et grilles à différentes hauteurs.



Grille : utile pour le support de récipients avec des aliments en cuisson.

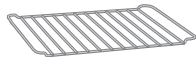

Grille pour plat : à poser au-dessus d'un plat pour la cuisson d'aliments qui peuvent goutter.



Lèche-frite : utile pour recueillir le jus des aliments posés sur la grille placée au-dessus.

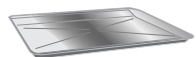

Plat à pâtisserie : utile pour la cuisson de tartes, pizzas et gâteaux.

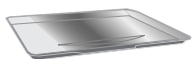

Plaqué à pizza (Seulement sur certains modèles): étudiée spécialement pour la cuisson de la pizza. À utiliser comme décrit dans le paragraphe "8. UTILISATION DE LA FONCTION PIZZA (seulement sur certains modèles)"



Protection supérieure : si on l'extrait, il est plus facile d'effectuer le nettoyage à l'intérieur du four.

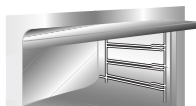

Pince en tube rond chromé : utile pour l'extraction à chaud de grilles et de plats.



Sur certains modèles, quelques-uns de ces accessoires ne sont pas présents.

Accessoires sur demande

Il est possible de demander les accessoires d'origine aux SAV agréés.



10. GUIDE DES CUISSONS AU FOUR



Avant chaque cuisson, préchauffer le four.

Introduire les aliments dans le four uniquement lorsque le symbole des degrés centigrades arrête de clignoter sur l'afficheur et que le bip de confirmation de la température atteinte est intervenu.

Les temps de cuisson, surtout ceux de la viande, varient selon l'épaisseur, la qualité de l'aliment et du goût du consommateur et s'entendent avec le four préchauffé.

CUISSONS TRADITIONNELLES



	POSITION DU GUIDE EN PARTANT DU BAS	TEMPÉRATURE °C	TEMPS EN MINUTES
ENTRÉES			
LASAGNE	1	220 - 230	50 - 60
PÂTES AU FOUR	1	220 - 230	40
VIANDE			
RÔTI DE VEAU	2	190 - 200	80 - 90
CARRÉ DE PORC	2	190 - 200	80 - 90
PALETTE DE PORC	2	190 - 200	100 - 110
LAPIN	2	190 - 200	70 - 80
RÔTI DE DINDE	2	190 - 200	160 - 180
RÔTI DE PORC	2	190 - 200	190 - 210
POISSON	1 - 2	160 - 170	Selon les dimensions
PIZZA	1 - 2	250	20 - 25
PAIN	1 - 2	200 - 210	40
GALETTE	2	190 - 200	20 - 25
PÂTISSERIES			
GÂTEAU MAISON	1 - 2	160 - 170	55 - 60
TARTE À LA CONFITURE	1 - 2	160 - 170	30 - 40
PÂTE BRISÉE	1 - 2	160 - 170	20 - 25
CROISSANTS	1 - 2	160 - 180	25 - 30
PETITS BISCUITS FOURRÉS	1 - 2	160 - 170	30 - 35
TARTE AU RIZ	1 - 2	160 - 170	60
GÂTEAU « PARADISO »	1 - 2	160 - 170	60
CHOUX	1 - 2	160 - 170	40 - 45
GÂTEAU DE SAVOIE	1 - 2	160 - 170	40 - 45



Instructions pour l'utilisateur



CUISSONS À AIR CHAUD

ECO



	POSITION DU GUIDE EN PARTANT DU BAS	TEMPÉRATURE °C	TEMPS EN MINUTES
ENTRÉES			
LASAGNE	2	210 - 230	45 - 50
PÂTES AU FOUR	2	210 - 230	25 - 30
VIANDE			
RÔTI DE VEAU	2	180 - 190	70 - 80
CARRÉ DE PORC	2	180 - 190	70 - 80
PALETTE DE PORC	2	180 - 190	90 - 100
LAPIN	2	180 - 190	70 - 80
RÔTI DE DINDE	2	180 - 190	110 - 120
POULET RÔTI	2	180 - 190	60 - 70
POISSON			
TRUITE SAUMONNÉE	2	150 - 160	35 - 40
PIZZA	1 - 2	250	15 - 20
PAIN	1	190 - 200	25 - 30
GALETTE	1 - 2	180 - 190	15 - 20
PÂTISSERIES			
GÂTEAU MAISON	2	160	50 - 60
TARTE À LA CONFITURE	2	160	25 - 30
PÂTE BRISÉE	2	170	20 - 25
CROISSANTS	2	160 - 170	20 - 25
PETITS BISCUITS FOURRÉS	2	160	20 - 25
GÂTEAU « PARADISO »	2	160	60

LEVAGE - DÉCONGÉLATION



		TEMPÉRATURE °C
DÉCONGÉLATION DES ALIMENTS		30
PÂTES CONTENANT DE LA LEVURE NATURELLE		35 - 40

Il est conseillé, pour avoir une pâte bien levée, de positionner sur le fond du four un récipient contenant de l'eau.



CUISSONS AU GRIL



	POSITION DU GUIDE EN PARTANT DU BAS	TEMPS EN MINUTES	
		1er CÔTE	2e CÔTE
CÔTELETTE DE PORC	4	7 - 9	5 - 7
FILET DE PORC	3	9 - 11	5 - 9
FILET DE BOEUF	3	9 - 11	9 - 11
TRANCHES DE FOIE	4	2 - 3	2 - 3
ESCALOPE DE VEAU	4	7 - 9	5 - 7
POULET COUPÉ EN DEUX	3	9 - 14	9 - 11
SAUCISSES	3	7 - 9	5 - 6
BOULETTES	3	7 - 9	5 - 6
FILET DE POISSON	3	5 - 6	3 - 4
TOAST	3	2 - 4	2 - 3



Instructions pour l'utilisateur

FR-BE

11. NETTOYAGE ET ENTRETIEN



Avant toute intervention, débrancher l'appareil.



Ne pas utiliser de jet de vapeur pour nettoyer l'intérieur du four.

11.1 Nettoyage de l'acier inox



Pour une bonne conservation de l'acier inox, le nettoyer régulièrement après chaque utilisation, lorsqu'il est complètement froid.

11.2 Nettoyage ordinaire journalier

Pour nettoyer et conserver les surfaces en acier inox, n'utiliser **que** des produits spécifiques qui ne contiennent pas d'abrasifs ou de substances acides à base de chlore.

Mode d'emploi : verser le produit sur un chiffon humide et passer sur la surface, rincer très soigneusement et essuyer avec un chiffon doux ou avec une peau de daim.

11.3 Taches d'aliments ou résidus

Éviter absolument l'utilisation d'éponges métalliques et de racloirs tranchants pour ne pas endommager les surfaces.

Utiliser les produits normaux, non abrasifs, en se servant éventuellement d'outils en bois ou en matière plastique. Rincer soigneusement et essuyer avec un chiffon doux ou avec une peau de daim.

Éviter de faire sécher à l'intérieur du four des résidus d'aliments à base de sucre (par ex. confiture). En séchant trop longtemps, ils pourraient abîmer l'émail qui recouvre l'intérieur du four.





11.4 Nettoyage du four



Pour une bonne conservation du four, le nettoyer régulièrement après l'avoir laissé refroidir.

Retirer toutes les parties extractibles.



- Nettoyer les grilles du four avec de l'eau chaude et des détergents non abrasifs, rincer et essuyer.
- Pour faciliter le nettoyage, on peut enlever la porte (voir paragraphe "12.2 Démontage de la porte")



Ne pas utiliser de détergents abrasifs ou corrosifs pour le nettoyage des verres de la porte. (ex. produits en poudre, spray pour four, détachants et éponges métalliques).

Ne pas utiliser de matériaux rêches, abrasifs, ou racloirs métalliques tranchants pour nettoyer les portes en verre du four car ils peuvent rayer la surface et faire voler le verre en éclats.

Seulement sur certains modèles:

- Pour nettoyer le fond du four, exécuter les opérations suivantes à four froid.

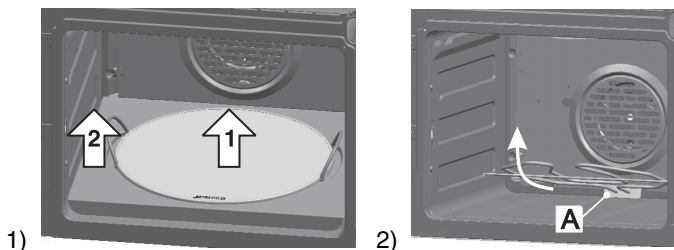

1)

2)



Instructions pour l'utilisateur

FR-BE

- Retirer d'abord la plaque à pizza puis la base sur laquelle elle est fixée (Fig. 1). Cette dernière doit être soulevée de quelques millimètres puis extraite vers l'extérieur.
- Lever vers le haut l'extrémité de la résistance près de la porte du four et nettoyer le fond. À la fin des opérations, bien essuyer les parties humides.
- Il est conseillé de faire fonctionner le four au maximum pendant environ 15/20 minutes après l'utilisation de produits spécifiques, afin d'éliminer les résidus déposés à l'intérieur de ce four.

La plaque à pizza doit être lavée séparément ;

- Avant de la nettoyer, enlever les résidus brûlés sur la pierre avec une spatule métallique ou un racloir pour le nettoyage des tables de cuisson en vitrocéramique ;
- Pour un nettoyage optimal, la pierre doit être encore tiède ou, en alternative, la nettoyer à l'eau chaude ;
- Utiliser des éponges à maille métallique ou scotch-brite non abrasives, trempées dans du citron ou du vinaigre ;
- Ne pas utiliser de détergents ;
- Ne pas laver en lave-vaisselle ;
- Ne pas la faire tremper ;
- La pierre humide ne peut être utilisée que 8 heures après la fin des opérations de nettoyage ;
- À l'usage, la surface de la pierre pourrait se craqueler. Ce n'est autre que la dilatation normale subie, à des températures élevées, par les émaux de revêtement de la pierre.
- Pour replacer la base d'appui de la plaque à pizza, la pousser jusqu'à arriver en butée contre le panneau sur le fond du four et la faire descendre pour qu'elle s'encastre dans la plaquette de la résistance pizza (pièce **A** Fig. 2)



11.5 Nettoyage du four à panneaux autonettoyants (seulement sur certains modèles)

Le four est équipé de panneaux en émail autonettoyant continu. Ces panneaux permettent un nettoyage plus facile du four et assurent son efficacité dans le temps.

11.5.1 Utilisation des panneaux autonettoyants

Périodiquement, dans le but de maintenir l'intérieur du four toujours propre, sans résidus d'aliments et d'odeurs désagréables, il est conseillé de faire fonctionner l'appareil à vide à des températures non inférieures à 200° C pour un temps qui varie de 30 à 60 minutes, afin de permettre aux panneaux autonettoyants d'oxyder les résidus présents qui, à four froid, seront ensuite éliminés avec une éponge humide.

11.5.2 Entretien des panneaux autonettoyants

Pour le nettoyage des panneaux, l'utilisation de crèmes abrasives et de détergents communs est déconseillée. N'utiliser qu'une éponge humide pour ne pas altérer les caractéristiques de l'émail qui recouvre les panneaux.

11.5.3 Démontage des panneaux autonettoyants

Enlever tous les accessoires de l'intérieur du four et effectuer les opérations suivantes :

- 1 Retirer les guides latéraux (fig.1) ;
- 2 Extraire les panneaux latéraux « F » et « G » (fig. 2) ;
- 3 Extraire le panneau arrière « A » après avoir dévissé la bague filetée « C » (fig. 2) ;
- 4 Remonter les panneaux en les reportant aux conditions d'origine.

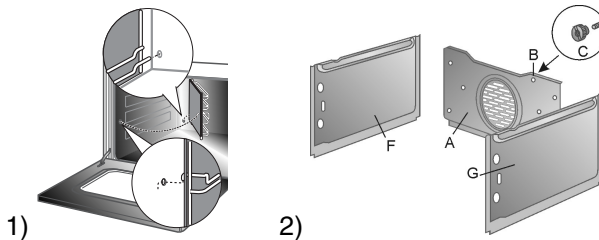



Instructions pour l'utilisateur

FR-BE

12. ENTRETIEN EXTRAORDINAIRE

Périodiquement le four a besoin de petites interventions d'entretien ou des parties sujettes à usure telles que joints, ampoules, etc. doivent être remplacées. Ci-dessous nous vous fournissons les instructions spécifiques pour chaque intervention.



Avant toute intervention qui demande l'accès à des parties sous tension, débrancher l'appareil.

12.1 Remplacement de la lampe de four

Enlever la couverture de protection **A** en la dévissant en sens anti-horaire, remplacer la lampe **B** par une autre semblable (25 W). Remonter la couverture de protection **A**.

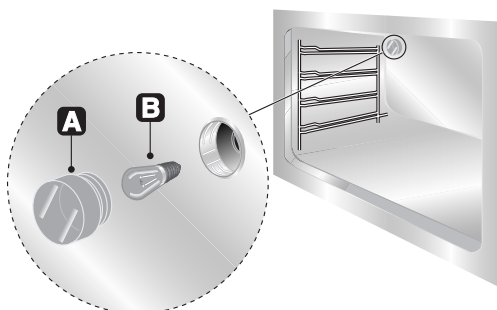

N'utiliser que des lampes spéciales four (T 300°C).



12.2 Démontage de la porte

12.2.1 Avec des leviers mobiles de type 1

Avec la porte complètement ouverte, lever les leviers **A** des deux charnières jusqu'à arriver en butée avec les charnières **B** et saisir la porte sur les deux côtés avec

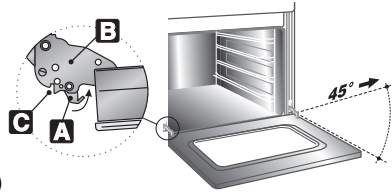

1)

les deux mains à proximité.

Lever la porte vers le haut en formant un angle d'environ 45° et l'extraire. Si les charnières ne se sont pas bloquées, répéter l'opération en levant les leviers A et en maintenant la porte légèrement soulevée. Pour le remontage, enfilez les charnières **B** dans les fentes prévues, puis laissez la porte poser vers le bas en s'assurant qu'elle est bien bloquée dans les fentes **C** et baissez les leviers **A**.

12.2.2 Démontage avec pivots

Ouvrir complètement la porte et introduire les pivots (fournis) dans les trous du côté interne. Fermer la porte d'un angle d'environ 45°, la lever et l'extraire de son logement. Pour le remontage, enfilez les charnières dans les fentes prévues, puis laissez la porte poser vers le bas et extraire les pivots.

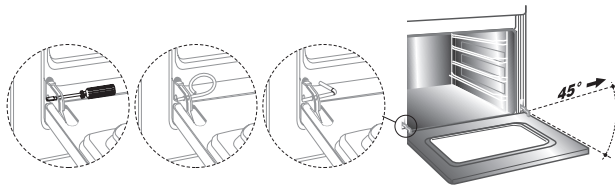

12.3 Démontage du joint

Pour un nettoyage parfait du four, le joint de porte est démontable.

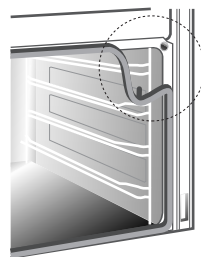



Instructions pour l'utilisateur

FR-BE

12.4 Démontage des verres internes de la porte froide

Ils doivent toujours être très propres. Pour faciliter les opérations de nettoyage, les verres qui composent la porte peuvent être entièrement démontés en suivant les instructions ci-après. Après avoir ouvert et bloqué la porte comme décrit dans le paragraphe "12.2 Démontage de la porte", effectuer le démontage des trois verres qui la composent. On les extrait tous en deux mouvements : il doit d'abord être extrait du guide « **A** » (voir figure) en le tirant vers soi et en le levant légèrement, et ensuite le libérer aussi du guide « **B** ». Si, au cours de ces opérations, la porte devait se fermer, rebloquer une des charnières comme décrit au paragraphe "12.2 Démontage de la porte". Les verres peuvent maintenant être lavés séparément.

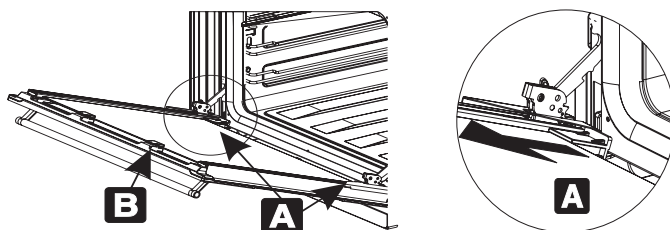

Utiliser du papier essuie-tout ; en cas de saleté résistante, laver avec une éponge humide et un détergent ordinaire.



Attention : avant d'extraire les verres, vérifier si au moins une des charnières de la porte est bloquée en position ouverte comme décrit dans le paragraphe "12.2 Démontage de la porte". Cette opération pourrait être nécessaire même pendant l'extraction des verres si la porte se débloquent accidentellement.



Attention : Remonter les verres dans le même ordre et les diriger de la même façon qu'avant le démontage, en ayant soin de pousser le dernier verre avec l'inscription dans le guide A pour le blocage. À la fin, débloquer les charnières et fermer la porte.



13. INSTALLATION DE L'APPAREIL

13.1 Branchement électrique



La plaquette d'identification, avec les données techniques, le numéro de série et le marquage est visiblement positionnée sur l'encadrement de la porte du four.

La plaquette ne doit jamais être enlevée.



La mise à la terre est obligatoire selon les modalités prévues par les normes de sécurité de l'installation électrique.

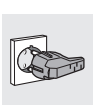

Si l'on utilise un raccordement fixe, prévoir sur la ligne d'alimentation de l'appareil un dispositif d'interruption omnipolaire avec distance d'ouverture des contacts égale ou supérieure à **3 mm**, situé dans un endroit facilement accessible et à proximité de l'appareil.



Si l'on utilise un raccordement avec fiche et prise, vérifier que celles-ci soient du même type. Éviter l'utilisation de réducteurs, d'adaptateurs ou de dérivateurs car ils pourraient provoquer des échauffements et des brûlures.



Fonctionnement à 220-240 V~ :
utiliser un câble tripolaire de type H05RR-F (câble de 3 x 1,5 mm²) ou H05V2V2-F (câble de 3 x 1,5 mm²).



L'extrémité à raccorder à l'appareil devra avoir le fil de terre (jaune-vert) plus long d'au moins 20 mm.

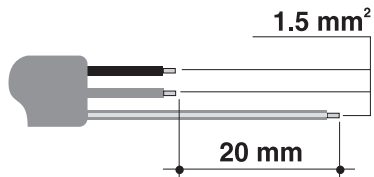

Si l'on doit remplacer le câble d'alimentation, démonter le carter arrière en dévissant les vis (voir figure ci-dessous). La section du câble ne doit pas être inférieure à 1,5 mm² (câble de 3 x 1,5) et il doit résister à des températures jusqu'à 90°C (H05V2V2-F). S'assurer que les câbles suivent le parcours optimal et utiliser des colliers à fixer latéralement au meuble, afin d'éviter tout contact avec le four.

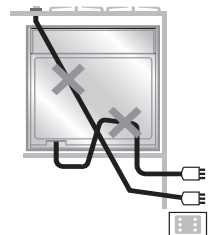
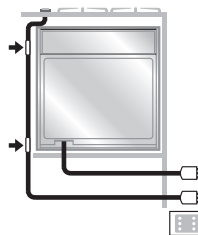
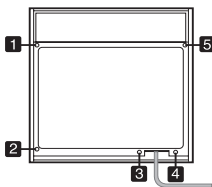



Instructions pour l'installateur

FR-BE

13.2 Mise en place du four

L'appareil est encastrable dans des meubles de n'importe quel matériau qui résiste à la chaleur. Respecter les dimensions indiquées sur les figures 1, 2, 3. Pour la mise en place sous des plans de travail, respecter les dimensions indiquées sur la figure 1-3. Pour la mise en place sous des plans de travail recevant des tables de cuisson combinées, respecter une distance minimum de la paroi latérale éventuelle de 110 mm minimums comme indiqué sur la figure 1.

Pour la mise en place en colonne, respecter les dimensions indiquées sur la figure 1-2, en tenant compte que dans la partie supérieure/arrière le meuble devra avoir une ouverture de 80-90 mm de profondeur. Visser les 4 vis **A** à l'intérieur du cadre (fig. 1). Pour des installations sous « plan » s'assurer que la partie arrière/inférieure du meuble ait une ouverture semblable à celle de la figure 1 (réf. **B**). Pour la mise en place et la fixation de la table de cuisson, consulter les instructions annexées à ce type d'appareil.

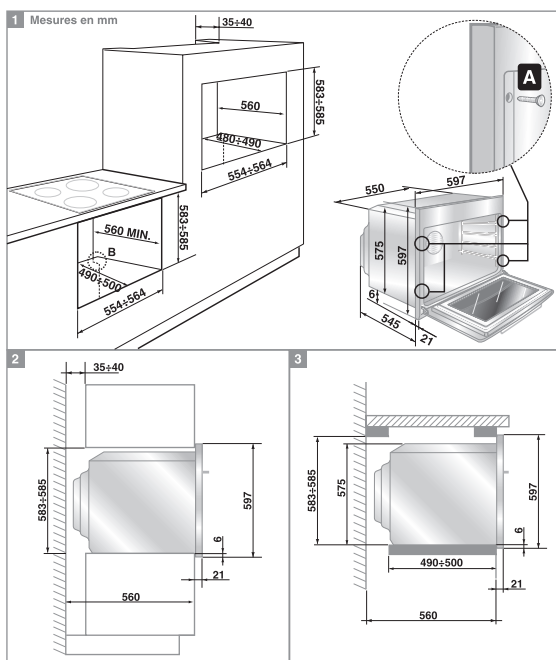

Ne pas utiliser la porte comme levier pour introduire le four dans le meuble. Ne pas exercer de pressions excessives sur la porte ouverte.

