

1.	AVERTISSEMENTS POUR LA SECURITE ET L'UTILISATION	4
2.	INSTALLATION DE L'APPAREIL	6
3.	ADAPTATION AUX DIFFERENTS TYPES DE GAZ	9
4.	OPERATIONS FINALES	11
5.	DESCRIPTION DES COMMANDES	13
6.	UTILISATION DU PLAN DE CUISSON	20
7.	UTILISATION DU FOUR	22
8.	ACCESSOIRES DISPONIBLES	24
9.	CONSEILS DE CUISSON	25
10.	NETTOYAGE ET ENTRETIEN	32
11.	ENTRETIEN EXTRAORDINAIRE	35

CES INSTRUCTIONS SONT UNIQUEMENT VALABLES POUR LES PAYS DE DESTINATION DONT LES SYMBOLES D'IDENTIFICATION FIGURENT SUR LA COUVERTURE DE CE MANUEL.



*INSTRUCTIONS POUR L'INSTALLATEUR : elles sont destinées au **technicien qualifié** qui doit effectuer un contrôle minutieux de l'installation du gaz, l'installation, la mise en service et le contrôle fonctionnel de l'appareil.*



INSTRUCTIONS POUR L'UTILISATEUR : elles indiquent les conseils d'utilisation, la description des commandes et les opérations correctes de nettoyage et d'entretien de l'appareil.



Des informations complémentaires sur les produits sont disponibles sur le site www.smeg.com

1. AVERTISSEMENTS POUR LA SECURITE ET L'UTILISATION



CE MANUEL FAIT PARTIE INTEGRANTE DE L'APPAREIL. IL FAUT LE CONSERVER INTACT ET A PORTEE DE MAIN PENDANT TOUT LE CYCLE DE VIE DE LA CUISINIERE. NOUS VOUS CONSEILLONS DE LIRE ATTENTIVEMENT CE MANUEL AINSI QUE TOUTES LES INDICATIONS FOURNIES AVANT L'UTILISATION DE LA CUISINIERE. CONSERVEZ EGALEMENT LA SERIE D'INJECTEURS FOURNIS. L'INSTALLATION DEVRA ETRE EFFECTUEE PAR DU PERSONNEL QUALIFIE ET CONFORMEMENT AUX NORMES EN VIGUEUR. CET APPAREIL EST PREVU POUR UNE UTILISATION DOMESTIQUE ET EST CONFORME AUX **DIRECTIVES CEE** ACTUELLEMENT EN VIGUEUR. L'APPAREIL A ETE CONÇU POUR LES FONCTIONS SUIVANTES : **CUISSON ET RECHAUFFEMENT D'ALIMENTS** ; TOUT AUTRE USAGE EST CONSIDERE COMME IMPROPRE.

LE FABRICANT DECLINE TOUTE RESPONSABILITE EN CAS D'UTILISATIONS DIFFERENTES DE CELLES QUI FIGURENT DANS CE MANUEL.



NE JAMAIS LAISSER LES RESIDUS DE L'EMBALLAGE ABANDONNES DANS LE MILIEU DOMESTIQUE. SEPARER LES DIFFERENTS DECHETS D'EMBALLAGE ET LES REMETTRE AU CENTRE DE COLLECTE DIFFERENCIEE LE PLUS PROCHE.



LA MISE A LA TERRE EST OBLIGATOIRE SELON LES MODALITES PREVUES PAR LES NORMES DE SECURITE DE L'INSTALLATION ELECTRIQUE.



LA FICHE A RACCORDER AU CABLE D'ALIMENTATION ET LA PRISE DEVRONT ETRE DU MEME TYPE ET CONFORMES AUX NORMES EN VIGUEUR.

LA PRISE DEVRA ETRE ACCESSIBLE APRES QUE L'APPAREIL AIT ETE ENCASTRE.

NE JAMAIS OTER LA FICHE EN TIRANT LE CABLE.



APRES L'INSTALLATION, CONTROLER L'APPAREIL SUIVANT LES INSTRUCTIONS INDIQUEES CI-APRES. EN CAS DE NON FONCTIONNEMENT, DEBRANCHER L'APPAREIL ET CONTACTER LE SERVICE APRES-VENTE LE PLUS PROCHE.

NE JAMAIS CHERCHER DE REPARER L'APPAREIL.



APRES AVOIR UTILISE LE PLAN DE CUISSON, VERIFIEZ TOUJOURS SI LES MANETTES DE COMMANDE SONT SUR "ZERO" (ETEINT).



NE JAMAIS INTRODUIRE D'OBJETS INFLAMMABLES DANS LE FOUR : EN CAS D'ALLUMAGE INVOLONTAIRE, UN INCENDIE POURRAIT SE DECLARER.



LA PLAQUE D'IDENTIFICATION COMPORTANT LES DONNEES TECHNIQUES, LE NUMERO DE SERIE ET LE MARQUAGE EST APPLIQUEE A L'INTERIEUR DU COMPARTIMENT DE RANGEMENT.

CETTE PLAQUE NE DOIT JAMAIS ETRE ENLEVEE.



PENDANT SON UTILISATION, L'APPAREIL DEVIENT TRES CHAUD. ATTENTION : NE PAS TOUCHER LES ELEMENTS CHAUFFANTS A L'INTERIEUR DU FOUR.



CET APPAREIL NE DOIT PAS ETRE INSTALLE SUR DES PLATES-FORMES REHAUSSEES.



NE PAS POSER SUR LES GRILLES DU PLAN DE CUISSON DES CASSEROLES DONT LE FOND N'EST PAS PARFAITEMENT LISSE ET REGULIER.

NE JAMAIS UTILISER LE PLAN DE CUISSON COMME SURFACE DE TRAVAIL.



NE JAMAIS UTILISER DE RECIPIENTS OU DE GRILLE-VIANDE QUI DEPASSENT LE PERIMETRE EXTERIEUR DU PLAN.



L'UTILISATION DE CET APPAREIL EST INTERDIT DE LA PART DES PERSONNES (Y COMPRIS LES ENFANTS) AUX CAPACITES PHYSIQUES ET MENTALES REDUITES, OU DEPOURVUES D'EXPERIENCE DANS L'UTILISATION D'APPAREILLAGES ELECTRIQUES, A MOINS QU'ELLES NE SOIENT SURVEILLEES OU INSTRUITES PAR DES PERSONNES ADULTES ET RESPONSABLES POUR LEUR SECURITE.



CET APPAREIL EST MARQUE CONFORMEMENT A LA DIRECTIVE EUROPEENNE 2002/96/CE RELATIVE AUX APPAREILS ELECTRIQUES ET ELECTRONIQUES (WASTE ELECTRICAL AND ELECTRONIC EQUIPMENT - WEEE).

ELLE DEFINIT LES NORMES DE RAMASSAGE ET DE RECYCLAGE DES APPAREILS USAGES EN VIGUEUR SUR TOUT LE TERRITOIRE DE L'UNION EUROPEENNE.



AVANT DE METTRE EN MARCHÉ L'APPAREIL, IL EST OBLIGATOIRE DE RETIRER TOUTES LES ETIQUETTES ET LES FILMS DE PROTECTION QUI PEUVENT SE TROUVER A L'INTERIEUR ET A L'EXTERIEUR.



Le fabricant décline toute responsabilité en cas de dommages subis par les personnes et les choses, dus au non respect des prescriptions susmentionnées ou découlant de l'altération même d'une seule partie de l'appareil et de l'utilisation de pièces détachées non originales.



2. INSTALLATION DE L'APPAREIL



L'appareil doit être installé par un **technicien qualifié** et conformément aux normes en vigueur.

Cet appareil appartient au type Y en ce qui concerne les risques d'incendie. Il peut être placé à côté de parois dont une dépasse en hauteur le plan de travail, à une distance minimum de 50 mm du flanc de l'appareil, comme illustré dans les dessins A et B relatifs aux classes d'installation. Éléments suspendus et hottes aspirantes au-dessus du plan de travail doivent être à une distance minimum de celui-ci de 750 mm.

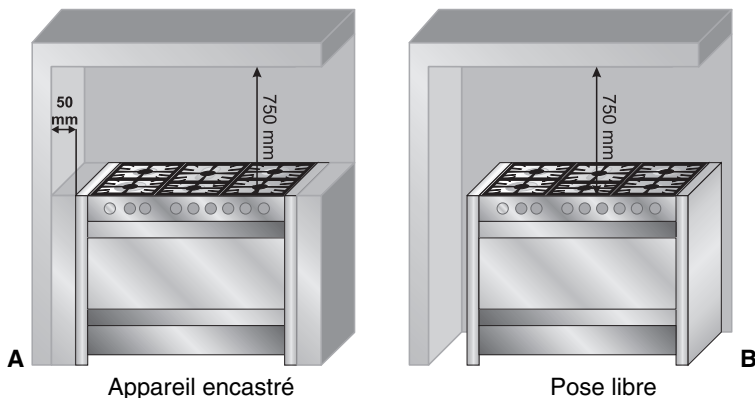

2.1 Branchement électrique



Assurez-vous que la tension et le dimensionnement de la ligne d'alimentation répondent bien aux caractéristiques indiquées sur la plaque d'identification située à l'intérieur du compartiment de rangement. **Cette plaque ne doit jamais être enlevée.**



La fiche à l'extrémité du câble d'alimentation et la prise murale devront être du même type (conformément aux normes en vigueur). Vérifier que la ligne d'alimentation soit équipée d'une mise à la terre appropriée. Éviter l'utilisation de réducteurs, d'adaptateurs ou de dérivateurs.



Prévoir sur la ligne d'alimentation de l'appareil un dispositif à coupure omnipolaire ayant une distance d'ouverture des contacts égale ou supérieure à **3 mm**, situé dans un endroit facilement accessible et à proximité de l'appareil.



Instructions pour l'installateur

FR



En cas de remplacement du câble d'alimentation, la section des fils du nouveau câble ne devra pas être inférieure à 1.5 mm² (câble de 3 x 1.5), en tenant compte du fait que l'extrémité à brancher à l'appareil devra avoir le fil de mise à terre (jaune - vert) plus long d'au moins 20 mm. Utiliser uniquement les câbles spéciaux disponibles dans les Centres d'Assistance.

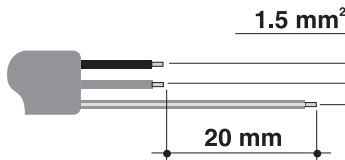

Le fabricant décline toute responsabilité en cas de dommages subis par les personnes et les choses, dus au non respect des prescriptions susmentionnées ou découlant de l'altération même d'une seule partie de l'appareil.



2.2 Aération des locaux

L'appareil ne peut être installé que dans des locaux aérés en permanence, conformément aux normes en vigueur. Le local où l'appareil est installé doit assurer la présence d'une quantité suffisante pour la combustion régulière du gaz et le renouvellement de l'air dudit local. Les prises d'air, protégées de grilles, doivent être dimensionnées de la façon appropriée (aux normes en vigueur) et placées de façon à ne pas être obstruées, même partiellement. Les ouvertures doivent permettre un passage d'air de 2 m³/h par kW de puissance gaz de l'appareil.



2.3 Évacuation des produits de la combustion

L'évacuation des produits de la combustion doit être assurée par des hottes reliées à une cheminée à tirage naturel d'efficacité sûre ou par aspiration forcée. Un système d'aspiration efficace demande une conception soignée par un spécialiste en respectant les positions et les distances indiquées par les normes. À la fin de l'intervention, l'installateur devra délivrer le certificat de conformité.



2.4 Branchement gaz avec tube souple

ATTENTION : observer les prescriptions reportées dans le paragraphe "Important".



Important.

L'installation et l'entretien de l'appareil doivent être effectués par un professionnel qualifié conformément aux textes réglementaires et règles de l'art en vigueur, notamment :

- **Arrêté du 2 août 1977**
Règles Techniques et de Sécurité applicables aux Installations de gaz combustible et d'hydrocarbures liquéfiés situées à l'intérieur de bâtiments d'habitation et de leur dépendances.
- **Norme DTUP 45-204**
Installations de gaz (anciennement DTU n° 61-1 - Installations de gaz - Avril 1982 + additif n° 1 Juillet 1984).
- **Règlement Sanitaire Départemental**
Pour les appareils raccordés au réseau électrique.
- **Norme NF C 15 - 100**
Installations électriques à basse tension - Règles.

2.4.1 Branchement avec flexible en acier (pour tous les types de gaz)

Ce type de raccordement peut se trouver sur des appareils encastrables ou à pose libre. Utiliser exclusivement des tuyaux flexibles en acier conformes aux normes en vigueur et d'une longueur maximum de 2 mètres.

Si l'appareil est branché à l'arrivée de gaz au moyen d'un flexible en acier, il faut serrer l'extrémité du tuyau flexible **L** au raccord gaz **B** fileté 1/2" gaz mâle en interposant le joint **C**.

Lorsque l'installation est terminée, vérifier d'éventuelles fuites avec une solution savonneuse, jamais avec une flamme. S'assurer que le tuyau est conforme à la norme en vigueur.

En cas de raccordement à une bouteille de GPL utiliser un tuyau avec un adaptateur à raccorder au régulateur de pression.

Faire attention que le tuyau ne soit pas écrasé ou endommagé.

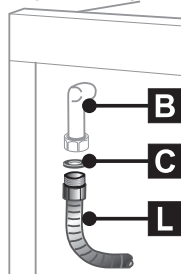



3. ADAPTATION AUX DIFFERENTS TYPES DE GAZ



Avant d'effectuer les opérations suivantes, débrancher l'appareil.

Le plan de cuisson de la cuisinière est réglée au **gaz naturel G20/G25 (2E+)** à la pression de 20/25 mbars. Par ailleurs, il faut remplacer l'œillet-guide du tuyau par celui approprié fourni en équipement. En cas de fonctionnement avec d'autres types de gaz, il faut remplacer les injecteurs sur les brûleurs, et ensuite, il faut régler la flamme minimum sur les robinets de gaz. Pour remplacer les injecteurs, il faut suivre les instructions décrites au paragraphe suivant.

3.1 Remplacement des injecteurs du plan de cuisson

Cette intervention ne nécessite pas de réglage de l'air primaire.

1. Extraire les grilles, enlever les chapeaux et les couronnes ;
2. Avec une clé à tube de 7 mm, dévisser les injecteurs des brûleurs ;
3. Remplacer les injecteurs selon le gaz à utiliser (voir paragraphe « 3.2 Tableau des caractéristiques des brûleurs et des injecteurs »).

Repositionner correctement les brûleurs dans leurs logements.

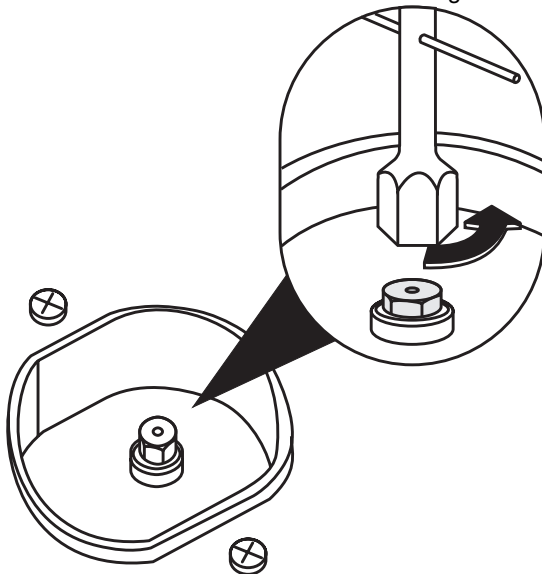



3.2 Tableaux des caractéristiques des brûleurs et des injecteurs

Brûleur	Puissance thermique nominale (kW)	Gaz liquide – G30/G31 28/37 mbar				
		Diamètre injecteur 1/100 mm	By-pass mm 1/100	Puissance réduite (W)	Puissance g/h G30	Puissance g/h G31
Auxiliaire	1.05	50	30	400	76	75
Semi-rapide	1.8	65	33	500	131	129
Rapide	3	85	45	800	218	215
Ultraparapide	4.0	100	65	1600	290	286
Plat à poisson	1.9	68	45	800	138	136

Brûleur	Puissance thermique nominale (kW)	Gaz méthane – G20 20 mbar	
		Diamètre injecteur 1/100 mm	Puissance réduite (W)
Auxiliaire	1.05	72	400
Semi-rapide	1.8	97	500
Rapide	3	115	800
Ultraparapide	4.0	135	1600
Plat à poisson	1.9	94	800

3.3 Disposition des brûleurs sur le plan de cuisson

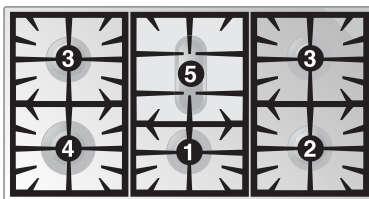

BRULEURS

- 1 Auxiliaire
- 2 Semi-rapide
- 3 Rapide
- 4 Ultraparapide
- 5 Plat à poisson



4. OPERATIONS FINALES

Après avoir effectué le remplacement des injecteurs, placer de nouveau les couronnes, les chapeaux des brûleurs et les grilles.



Après avoir effectué le réglage avec un gaz différent du gaz réglé en usine, remplacer l'étiquette de réglage de gaz appliquée à l'appareil par celle qui correspond au nouveau gaz. L'étiquette est insérée à l'intérieur de l'enveloppe contenant les injecteurs.

4.1 Réglage du minimum pour le méthane

Allumer le brûleur et l'amener en position minimum Δ . Extraire la manette du robinet de gaz et agir sur la vis de réglage située à côté de la tige du robinet jusqu'à obtenir une flamme minimum régulière. Remonter la manette et vérifier la stabilité de la flamme du brûleur (si l'on tourne rapidement la manette de la position maximum à la position minimum, la flamme ne doit pas s'éteindre). Répéter l'opération pour tous les robinets.

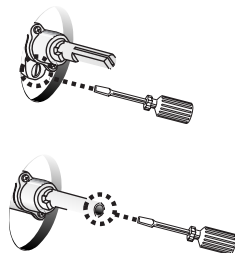

4.2 Réglage du minimum pour le gaz liquide

Pour le réglage du minimum avec gaz butane-propane il faut serrer complètement la vis située à côté de la tige du robinet dans le sens des aiguilles du montre.

Les diamètres des by-pass pour chaque brûleur sont décrits au paragraphe "3.2 Tableaux des caractéristiques brûleurs et injecteurs". Une fois le réglage terminé, remettre en place la fermeture de protection du by-pass au moyen de vernis à ongles ou d'autre collant.



4.3 Mise en place et mise à niveau de l'appareil

Après avoir procédé au branchement électrique et gaz, mettre à niveau l'appareil au moyen des quatre pieds réglables.

4.4 Montage du dossieret

- Positionner le dossieret sur le plan en faisant correspondre les orifices **A** et **B**.
- Fixer le dossieret sur le plan en serrant les vis **C**.

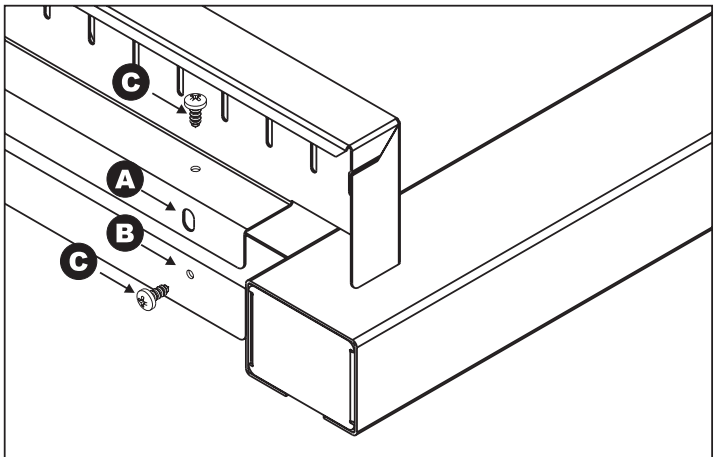



Instructions pour l'utilisateur

FR

5. DESCRIPTION DES COMMANDES

5.1 Le panneau frontal

Toutes les commandes et tous les contrôles de la cuisinière sont réunis sur le panneau frontal.

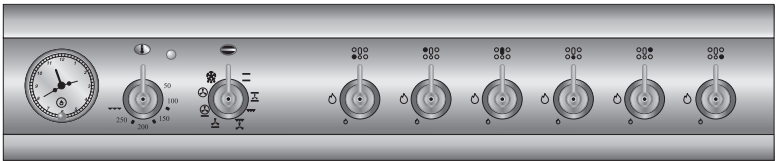
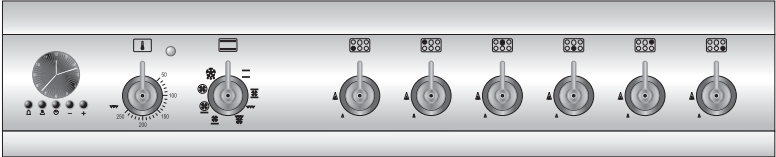

DESCRIPTION DES SYMBOLES



THERMOSTAT FOUR



FONCTIONS FOUR



ZONE DE CUISSON AVANT GAUCHE



ZONE DE CUISSON ARRIERE GAUCHE



ZONE DE CUISSON ARRIERE DROITE



ZONE DE CUISSON AVANT DROITE



PLAT A POISSON



ZONE DE CUISSON AVANT CENTRALE

MANETTE THERMOSTAT

Le choix de la température de cuisson s'effectue en tournant la manette en sens horaire sur la valeur souhaitée, comprise entre 50° et 250°C. L'allumage du voyant signale que le four est en phase de réchauffement.

L'extinction de ce voyant indique que la température programmée a été atteinte. Le clignotement régulier signale que la température à l'intérieur du four est maintenue en permanence au niveau programmé.

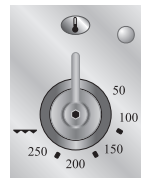
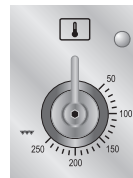



MANETTE SELECTEUR FONCTIONS

Tourner la manette pour choisir l'une des fonctions suivantes :

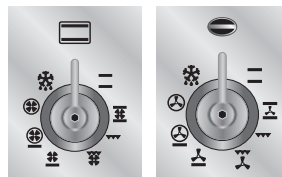

AUCUNE FONCTION
PROGRAMMEE



RESISTANCES
SUPERIEURE ET
INFERIEURE



RESISTANCES
SUPERIEURE ET
INFERIEURE +
VENTILATION
ELEMENT GRIL



ELEMENT GRIL +
VENTILATION



RESISTANCE
INFERIEURE +
VENTILATION



RESISTANCE
INFERIEURE +
RESISTANCE
VENTILEE



RESISTANCE
VENTILEE +
VENTILATION



DECONGELATION

MANETTE COMMANDE BRULEURS DU PLAN

Pour allumer la flamme, enfoncez et tournez cette manette en sens inverse horaire en la positionnant sur la grande flamme. Pour régler l'intensité de la flamme, tournez la manette entre le maximum et le minimum. Pour éteindre le brûleur, remettez la manette sur "zéro".

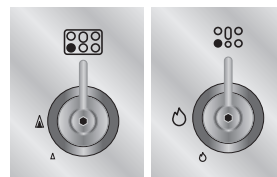



5.2 Programmeur analogique

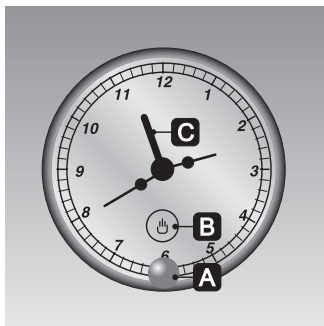

5.2.1 Réglage de l'heure

Pour la mise au point de l'heure, appuyez et tournez la manette **A** en sens horaire.



Avant tout réglage du programmeur, activer la fonction et la température souhaitées.

5.2.2 Cuisson temporisée

Activer la fonction et la température désirées avant de programmer la durée de la cuisson. Tirez la manette **A** vers l'extérieur et, en la tournant en sens horaire, positionnez l'aiguille **C** au niveau de celle des heures. Pour programmer la durée de la cuisson, visible dans la petite fenêtre **B**, tourner la manette **A** en sens **horaire**.

5.2.3 Cuisson - départ différé

Tournez la manette **A** en sens horaire jusqu'à ce que l'on aperçoive le chiffre 0 dans la fenêtre B. Tirez la manette **A** vers l'extérieur et, en la tournant en sens horaire, positionnez l'aiguille **C** en correspondance de l'heure préfixé pour le début de la cuisson (l'heure de début de cuisson ne peut pas dépasser 12 heures par rapport à l'heure courante). Dans ces conditions, tourner la manette **A** ou sur le symbole  pour avoir une cuisson manuelle, ou sur la durée désirée de la cuisson (lorsque le temps préfixé est écoulé, tous les éléments du four seront débranchés).

5.2.4 Cuisson manuelle

Tournez la manette **A** en sens horaire jusqu'à ce que l'on aperçoive le chiffre 0 dans la fenêtre B. Tirez la manette **A** vers l'extérieur et, en la tournant en sens horaire, positionnez l'aiguille **C** au niveau de celle des heures.

Tourner de nouveau **A** en sens horaire jusqu'à voir le symbole  dans la fenêtre **B**.



5.3 Horloge Analogique Electronique (uniquement sur certains modèles)

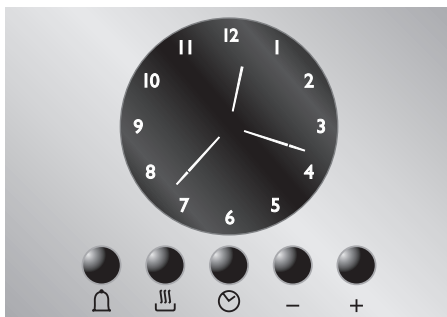

LISTE DES FONCTIONS



TOUCHE DE MINUTERIE



TOUCHE DE FIN DE CUISSON



REGLAGE DE L'HEURE ET RAZ



TOUCHE DE DIMINUTION DE LA VALEUR





TOUCHE D'AUGMENTATION DE LA VALEUR



La sonnerie qui intervient à la fin de chaque programmation est composée de 10 signaux sonores qui se répètent 3 fois à des intervalles d'une minute environ. Elle peut être arrêtée à tout moment en pressant une touche quelconque.

5.3.1 Réglage de l'heure

À la première utilisation du four ou après une coupure de courant, l'afficheur clignote à intermittence régulière. En pressant la touche  on met fin à l'intermittence de l'afficheur. Appuyer de nouveau sur la touche pendant 2 secondes ; à présent, on peut commencer le réglage de l'heure actuelle. En pressant les touches de variation de la valeur  ou  à chaque pression on augmente ou on diminue d'une minute. Presser une des deux touches de variation de la valeur jusqu'à l'affichage de l'heure actuelle. 5 secondes après la dernière pression, l'horloge démarre à l'heure sélectionnée.





Instructions pour l'utilisateur

FR

5.3.2 Minuterie

Cette fonction n'interrompt pas la cuisson mais actionne seulement la sonnerie.

- En pressant la touche  l'afficheur s'allume comme dans la figure 1 ;
- Dans un délai de 5 secondes, appuyer sur les touches **+** ou **-** pour régler la minuterie. À chaque pression, un segment extérieur s'allume ou s'éteint ; il représente une minute de cuisson (la figure 2 représente 1 heure et 10 minutes).
- 5 secondes après la dernière pression, commence le compte à rebours au bout duquel intervient la sonnerie.
- Pendant le compte à rebours, il est possible d'afficher l'heure actuelle en pressant une fois la touche  ; une deuxième pression permet de revenir à l'afficheur de la minuterie.



1



2



À la fin du compte à rebours, arrêtez manuellement le four en tournant le thermostat et le sélecteur des fonctions sur 0.











Il n'est pas possible de programmer des durées de cuisson supérieures à 4 heures.



5.3.3 Programmation

Durée de la cuisson : en pressant le 2^e bouton  on peut programmer la durée de la cuisson. Avant la programmation, tournez le thermostat sur la température souhaitée pour la cuisson et la manette du sélecteur des fonctions sur une position quelconque. Pour programmer la durée de cuisson, procédez comme suit :

- Appuyer sur la touche  ; l'aiguille se place sur la position 12 et le symbole  situé à côté clignote (Fig. 1).
- Dans un délai de 5 secondes, appuyer sur les touches  ou  pour régler la durée de cuisson : chaque pression de la touche  correspond à l'ajout d'une minute à la durée de la cuisson et toutes les 12 minutes un nouveau segment interne s'allumera (la figure 2 illustre une durée d'une heure).
- Une fois que la durée souhaitée est atteinte, la cuisson démarre au bout de 5 secondes à compter d'une pression exercée sur la touche  ou .
- Sur l'afficheur apparaissent l'heure actuelle représentée par les segments fixes, et les minutes restantes pour compléter la cuisson représentées par les segments clignotants (chaque segment clignotant indique 12 minutes de cuisson résiduelle).
- À la fin de la cuisson, la minuterie désactive les éléments chauffants du four, la sonnerie se met en marche et les chiffres clignotent sur le cadran.
- On peut aussi annuler la durée en remettant à zéro le programme introduit : Appuyer sur la touche centrale  pendant 2 secondes pour annuler la durée programmée ; il faut éteindre manuellement le four.



1

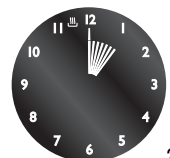

2



Attention : il n'est pas possible de programmer des durées de cuisson supérieures à 12 heures.





Instructions pour l'utilisateur

FR

Début de la cuisson : il est possible de programmer une durée de cuisson et de définir l'horaire de départ de la cuisson (avec un retard maximum de 12 heures par rapport à l'heure actuelle). Pour programmer l'heure de début/fin de cuisson, procédez comme suit.

Programmer la durée de cuisson d'après le paragraphe précédent.

- Dans un délai de 5 secondes après la dernière pression sur les touches **+** ou **-** enfoncez de nouveau la touche  pour définir l'heure de fin de cuisson. Sur l'afficheur apparaît le symbole  clignotant avec les segments internes éclairés qui indiquent la fin de la cuisson. Avec les touches **+** et **-** programmer l'heure de fin de cuisson.
- 5 secondes après la dernière pression, l'afficheur indique l'heure actuelle, l'heure de début et de fin de cuisson qui seront représentées par les segments internes éclairés. Tant que l'heure actuelle ne coïncide pas avec le début de la cuisson, les segments sur l'afficheur sont fixes ; dès que l'heure actuelle atteint celle du début, tous les segments internes commencent à clignoter indiquant que le four a commencé la cuisson.
- À la fin de la cuisson, la minuterie désactive les éléments chauffants du four, la sonnerie se met en marche et les chiffres clignotent sur le cadran.
- Pour effacer l'ensemble du programme sélectionné, maintenez la touche centrale  enfoncée pendant 2 secondes ; si la cuisson a commencé, éteignez le four manuellement.
- Dans l'image ci-contre vous pouvez voir un exemple de programmation : l'heure actuelle est 7h 06, le début de la cuisson est programmé pour 8h 00 et la fin pour 9h 00.
- À 8h 00, les segments intérieurs compris entre 8 et 9 commenceront à clignoter et l'aiguille des heures restera fixe.



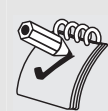

1



Attention : pour que le four commence les cuissons suite à la programmation que l'on vient de décrire, il faut que le thermostat et le sélecteur des fonctions soient régulièrement positionnés sur la température et la fonction souhaitées.

5.3.4 Luminosité réduite de l'afficheur

Pour réduire la consommation d'énergie en stand-by, on peut sélectionner la luminosité de l'afficheur en modalité réduite, en enfonçant brièvement la touche . Pour revenir à la luminosité normale, appuyez de nouveau sur la touche .



6. UTILISATION DU PLAN DE CUISSON

6.1 Allumage des brûleurs du plan



Avant d'allumer les brûleurs du plan, s'assurer que les couronnes de brûleurs soient dans leurs logements avec les chapeaux correspondants, en faisant attention que les trous **A** des têtes correspondent avec les bougies et les thermocouples.

La grille **B** fournie en équipement, est utilisée pour des récipients « wok » (poêle chinoise).

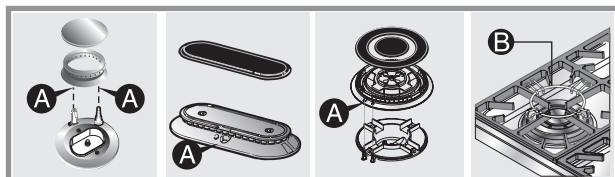

En correspondance de chaque manette est indiqué le brûleur associé. L'appareil est doté d'un dispositif d'allumage électrique. Il suffit d'appuyer sur la manette et de la tourner en sens anti-horaire sur le symbole de débit maximum (▲ / 🔥), jusqu'à l'allumage.

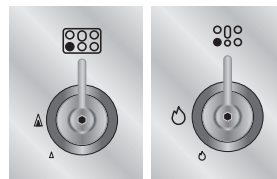

Dans les modèles à valves, après allumage, tenir la manette pressée pendant quelques secondes pour permettre au thermocouple de chauffer. Il peut arriver que le brûleur s'éteigne au moment où on lâche la manette : cela signifie que le thermocouple ne s'est pas réchauffé suffisamment.

Attendre quelques instants et répéter l'opération en appuyant plus longtemps sur la manette. Cette opération n'est pas nécessaire pour les brûleurs sans thermocouple.

Lorsque le brûleur est allumé, on peut régler la flamme.

À la fin de chaque utilisation de la table de cuisson, vérifier que les manettes de commande soient en position "zéro" (éteint).



Si les brûleurs s'éteignent accidentellement, après un intervalle d'environ 20 secondes un dispositif de sécurité bloquera la sortie du gaz, même avec le robinet ouvert.



Instructions pour l'utilisateur

FR

6.2 Conseils pratiques pour l'utilisation des brûleurs du plan de cuisson



Pour un meilleur rendement des brûleurs et une consommation minimum de gaz, il faut : choisir des récipients avec un couvercle et proportionnés au diamètre du brûleur utilisé, pour éviter que les flammes lèchent les bords (voir paragraphe "6.3 Diamètre des récipients"). Au moment de l'ébullition, réduire la flamme suffisamment pour empêcher le débordement du liquide. Pendant la cuisson, pour éviter des brûlures ou des endommagements du plan, tous les récipients ou les grille-viande doivent être positionnés à l'intérieur du périmètre du plan de cuisson. Tous les récipients doivent avoir le fond plat et régulier. Lorsqu'on utilise des graisses ou des huiles, faire très attention car celles-ci peuvent s'enflammer si elles chauffent trop. En cas d'extinction fortuite de la flamme, fermer la manette de commande et retenter l'allumage après avoir attendu au moins 1 minute.

6.3 Diamètre des récipients

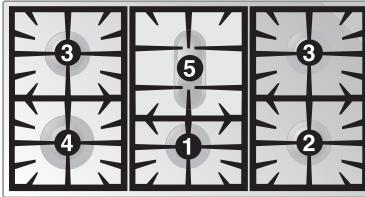

BRULEURS

Ø min. et max.
(en cm)

1	Auxiliaire	12-14
2	Semi-rapide	16-20
3	Rapide	18-26
4	Ultrarapide	20-26
5	Plat à poisson	récipients ovales spéciaux



7. UTILISATION DU FOUR



Avant d'utiliser le four, s'assurer que le programmeur analogique présente le symbole  (voir paragraphe "5.2.4 Cuisson manuelle"). Dans les modèles équipés de temporisateur numérique analogique il suffit, à la première utilisation ou après une panne de courant, de presser pendant 1 / 2 secondes la touche centrale pour valider le four à la cuisson.

7.1 Avertissements et conseils généraux

Avant d'utiliser le four pour la première fois, il est opportun de le chauffer à la température maximum (250° C) pour une durée suffisante à brûler d'éventuels résidus huileux de fabrication qui pourraient donner des goûts désagréables aux aliments.



Pour éviter les effets de la vapeur éventuellement contenue dans le four, ouvrir la porte à deux reprises: la laisser entrouverte (environ 5 cm) pendant 4 ou 5 secondes puis l'ouvrir complètement. Si la préparation exige quelques soins, laisser la porte ouverte le moins longtemps possible pour éviter que la température dans l'enceinte du four ne baisse trop vite et qu'elle n'affecte le bon déroulement de la cuisson.

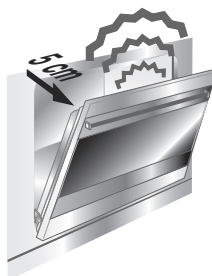

Pendant la cuisson, ne pas recouvrir le fond du four avec des feuilles d'aluminium ou d'étain, et ne pas y poser de casseroles ou de plats pour éviter d'endommager la couche d'émail. Si l'on veut utiliser du papier spécial cuisson, le placer de façon à ce qu'il ne gêne pas la circulation d'air chaud à l'intérieur du four.

7.2 Lampe du four

Elle s'allume en tournant le sélecteur de fonctions dans une position quelconque.

7.3 Ventilation de refroidissement

L'appareil est équipé d'un système de refroidissement qui entre en fonction dès qu'une fonction de cuisson est sélectionnée. Ceci vaut également dans le cas d'une cuisson temporisée.

Le fonctionnement de la ventilation crée un flux d'air normal qui sort par le dossieret, à l'arrière du plan de cuisson, et peut continuer pendant un court moment même après la mise hors tension du four.

Ce système de ventilation garantit que les températures à l'extérieur de l'appareil satisfont les standards exigés par les réglementations en vigueur.



7.4 Compartiment de rangement

Dans la partie inférieure de la cuisinière, sous les fours, se trouve le compartiment de rangement. Il est accessible en tirant le côté supérieur de la porte.

Ne pas y mettre de matières inflammables comme des chiffons, du papier ou autre, mais éventuellement uniquement les accessoires métalliques de l'appareil.

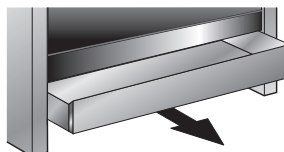

Ne pas ouvrir le compartiment de rangement quand le four est allumé et encore chaud. Les températures à l'intérieur peuvent être très élevées.



8. ACCESSOIRES DISPONIBLES

Les fours ont **4 guides** de positionnement de lèchefrites et de grilles à différentes hauteurs.



Grille du four : pour la cuisson d'aliments à l'intérieur de plats, tartes de petites dimensions, rôtis ou aliments qui doivent être légèrement dorés.

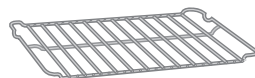

Grille pour lèchefrite : à poser au-dessus d'une lèchefrite pour la cuisson d'aliments qui peuvent goutter.

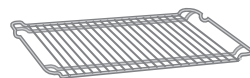

Lèchefrite : utile pour recueillir le jus des aliments posés sur la grille placée au-dessus.

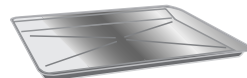

Plat à pâtisserie : pour la cuisson de tartes, pizzas et gâteaux.

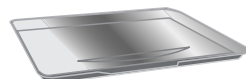

Tournebroche : utile pour la cuisson de poulet, de saucisses et tous les plats nécessitant une cuisson uniforme sur toute leur surface.

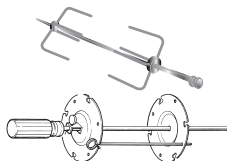

Châssis tournebroche : devant être introduit dans les orifices placés sur la plaque four.



Accessoires sur demande

Demandez le socle inférieur aux Centres d'assistance Agréés.



Instructions pour l'utilisateur

FR

9. CONSEILS DE CUISSON

9.1 Cuissons traditionnelles



SELECTEUR DES FONCTIONS



MANETTE DU THERMOSTAT REGLABLE
ENTRE 50 - 250°C

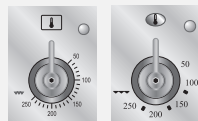

Ce système classique de cuisson, dans lequel la chaleur provient du dessus et du dessous, est adapté pour cuire des aliments sur un seul niveau. Il faut préchauffer le four jusqu'à ce que la température préfixée soit atteinte. N'enfourner qu'après l'extinction du voyant du thermostat. Les viandes très grasses peuvent être introduites dans le four encore froid. Enfourner la viande surgelée directement sans décongeler. Comme seule précaution, choisir des températures plus basses d'environ 20°C et des temps de cuisson environ 1/4 plus longs par rapport à ceux de la viande fraîche.



Utiliser des récipients à bord haut pour empêcher aux projections de graisse de tacher les parois du four.





9.2 Cuissons à air chaud



SELECTEUR DES FONCTIONS



MANETTE DU THERMOSTAT REGLABLE ENTRE 50 - 250°C

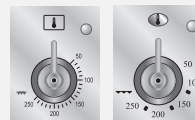

Ce système est adapté pour des cuissons sur plusieurs niveaux, même avec des aliments de nature différente (poisson, viande, etc.) sans qu'il y ait transmission de goût et d'odeurs. La circulation d'air dans le four assure une répartition uniforme de la chaleur. Le préchauffage n'est pas nécessaire.



Les cuissons multiples sont possibles à condition que les températures de cuisson des différents aliments soient les mêmes.



Instructions pour l'utilisateur

FR

9.3 Cuissons au gril



SELECTEUR DES FONCTIONS



MANETTE DU THERMOSTAT AU MAXIMUM

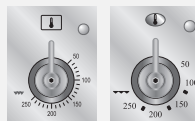

Permet de faire dorer rapidement les aliments. Il est conseillé d'introduire le plat dans le guide le plus haut. Pour des cuissons brèves et de petites quantités, introduire la grille sur le troisième guide en partant du bas. Pour des temps de cuisson prolongés et pour dorer, introduire la grille sur les guides les plus bas, en fonction du format.

Pendant la cuisson la porte du four doit être fermée.



Tenir la porte fermée pendant les cuissons au gril. Si vous utilisez le gril en laissant la porte du four ouverte, vous risquez de provoquer des dégâts permanents et de compromettre la sécurité durant le fonctionnement.



9.4 Cuissons au grill avec air chaud



SELECTEUR DES FONCTIONS



MANETTE DU THERMOSTAT REGLABLE
ENTRE 50 - 250°C

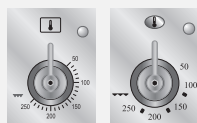

Permet une distribution uniforme de la chaleur avec plus de pénétration à l'intérieur des aliments. Les aliments doront légèrement en surface et l'intérieur reste moelleux.

Pendant la cuisson la porte du four doit être fermée et la durée maximum d'allumage ne doit pas dépasser 60 minutes.

Tenir la porte fermée pendant les cuissons au grill. Si vous utilisez le grill en laissant la porte du four ouverte, vous risquez de provoquer des dégâts permanents et de compromettre la sécurité durant le fonctionnement.



9.5 Décongélation



SELECTEUR DES FONCTIONS



MANETTE DU THERMOSTAT EN
POSITION 0

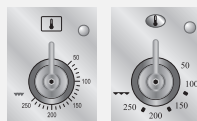

Le seul mouvement d'air assuré par la turbine provoque une décongélation plus rapide des aliments. L'air en circulation à l'intérieur du four est à température ambiante.



La décongélation à température ambiante a l'avantage de ne pas modifier le goût et l'aspect des aliments.



Instructions pour l'utilisateur

FR

9.6 Cuissons au tournebroche



SELECTEUR DES FONCTIONS



MANETTE DU THERMOSTAT REGLABLE
ENTRE 50 - 200°C

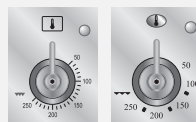

Mettre la pièce à rôtir en broche et bloquer les vis **A** des fourchettes. Enfiler les châssis **B** dans les orifices du bac **F**. Positionner la tige du tournebroche de manière à ce que la poulie **E** reste guidée sur le support **B**. Introduire complètement le bac dans le four jusqu'à ce que la pointe de la tige corresponde à l'orifice **C**. Grâce au mouvement basculant des châssis **B**, faire entrer la pointe de la tige tournebroche dans le siège **C** d'entraînement du moteur tournebroche sur la paroi latérale du four. Verser un peu d'eau dans la plaque pour éviter la formation de fumée. **Fermer les portes des fours durant la cuisson.**

La durée des cuissons avec gril et tournebroche ne doit pas dépasser 60 minutes.



Des intermittences régulières du voyant du thermostat pendant la cuisson sont normales et indiquent le maintien constant de la température à l'intérieur du four.

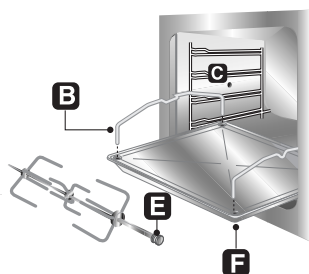
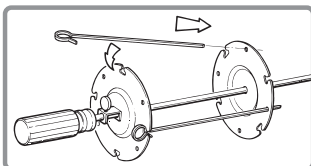

ATTENTION: monter les châssis **B** comme indiqué sur la figure ci-contre.

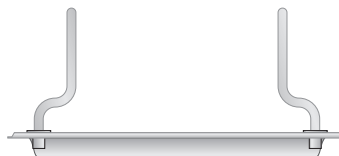



9.7 Tableaux de cuisson conseillés

Les temps de cuisson, surtout ceux de la viande, varient selon l'épaisseur, la qualité de l'aliment et le goût du consommateur.

CUISSONS TRADITIONNELLES



	POSITION DE LA GRILLE A PARTIR DU BAS	TEMPERATURE (°C)	TEMPS EN MINUTES (*)
PATES ALIMENTAIRES			
LASAGNES	2 - 3	210 - 230	30
PATES AU FOUR	2 - 3	210 - 230	40
VIANDES			
ROTI DE VEAU	2	170 - 200	30 - 40 / KG.
ROTI DE BOEUF	2	210 - 240	30 - 40 / KG.
ROTI DE PORC	2	170 - 200	30 - 40 / KG.
POULET	2	170 - 200	45 - 60
CANARD	2	170 - 200	45 - 60
OIE - DINDE	2	140 - 170	45 - 60
LAPIN	2	170 - 200	50 - 60
GIGOT DE MOUTON	1	170 - 200	15 / KG.
POISSON ROTI	1 - 2	170 - 200	SUIVANT POIDS
PIZZA	1 - 2	210 - 240	40 - 45
GATEAUX			
MERINGUES	1 - 2	50 - 70	60 - 90
PATE SABLEE	1 - 2	170 - 200	15 - 20
MARBRES	1 - 2	165	35 - 45
BISCUITS A LA CUILLERE	1 - 2	150	30 - 50
BRIOCHE	1 - 2	170 - 200	40 - 45
TARTES AUX FRUITS	1 - 2	170 - 200	20 - 30

(*) = AVEC PRECHAUFFAGE DU FOUR

CUISSON AU GRIL



	POSITION DE LA GRILLE A PARTIR DU BAS	TEMPS EN MINUTES	
		PREMIER COTE	DEUXIEME COTE
COTELETTE DE PORC	4	7 - 9	5 - 7
FILET DE PORC	3	9 - 11	5 - 9
FILET DE BOEUF	3	9 - 11	9 - 11
TRANCHES DE FOIE	4	2 - 3	2 - 3
ESCALOPE DE VEAU	4	7 - 9	5 - 7
POULET COUPE EN DEUX	3	9 - 14	9 - 11
SAUCISSES	4	7 - 9	5 - 6
BOULETTES	4	7 - 9	5 - 6
FILET DE POISSON	4	5 - 6	3 - 4
TOAST	4	2 - 4	2 - 3



Instructions pour l'utilisateur

FR

CUISSON A AIR CHAUD



	POSITION DE LA GRILLE A PARTIR DU BAS	TEMPERATURE (°C)	TEMPS EN MINUTES
PATES ALIMENTAIRES			
LASAGNES	2	190 - 210	20 - 25
PATES AU FOUR	2	190 - 210	25 - 30
RIZ CREOLE	2	190 - 220	20 - 25
VIANDES			
ROTI DE VEAU	2	150 - 170	65 - 90
ROTI DE PORC	2	150 - 160	70 - 100
ROTI DE BOEUF	2	160 - 170	65 - 90
FILET DE BOEUF	2	160 - 180	35 - 45
ROTI D'AGNEAU	2	130 - 150	100 - 130
ROSBIF	2	170 - 180	40 - 45
POULET ROTI	2	170	70 - 90
CANARD ROTI	2	160 - 170	100 - 160
DINDE ROTIE	2	150 - 160	160 - 240
LAPIN ROTI	2	150 - 160	80 - 100
LIÈVRE ROTI	2	160 - 170	30 - 50
PIGEON ROTI	2	140 - 170	15 - 25
POISSON	2 - 3	150 - 170	SUIVANT POIDS
PIZZA	2 - 3	210 - 240	30 - 50
GATEAUX (PATISSERIE)			
MARBRES	2 - 3	150 - 170	35 - 45
TARTE AUX FRUITS	2 - 3	170 - 190	40 - 50
GENOISE	2 - 3	190 - 220	25 - 35
BRIOCHE	2 - 3	160 - 170	40 - 60
STRUDEL	1 - 2	150	25 - 35
CREME ET BISCUITS A LA CUILLERE	2 - 3	160 - 170	30 - 40
PAIN	2 - 3	190 - 210	40
TOAST	1 - 2	220 - 240	7



10. NETTOYAGE ET ENTRETIEN

10.1 Nettoyage de l'acier inox



Avant toute intervention qui demande l'accès à des parties sous tension, débrancher l'appareil.



Pour une bonne conservation de l'acier inox, le nettoyer régulièrement après chaque utilisation lorsqu'il est complètement froid.

10.1.1 Nettoyage ordinaire quotidien

Pour nettoyer et conserver les surfaces d'acier inox, utiliser toujours et **uniquement** des produits spécifiques qui ne contiennent pas d'abrasifs ou de substances acides à base de chlore.

Mode d'emploi : verser le produit sur un chiffon humide et passer sur la surface, rincer soigneusement et essuyer avec un chiffon doux ou avec une peau de chamois.

10.1.2 Taches de nourriture ou résidus

Éviter absolument l'utilisation d'éponges métalliques ou de racloirs tranchants pour ne pas endommager les surfaces. Utiliser des produits pour acier normaux, non abrasifs, en se servant éventuellement d'ustensiles de bois ou de matière plastique. Rincer soigneusement et essuyer avec un chiffon doux ou avec une peau de chamois.

Éviter de faire sécher à l'intérieur du four des résidus d'aliment sucré (ex. confiture). En se séchant trop longtemps, ils pourraient abîmer l'émail qui recouvre l'intérieur du four.



10.2 Nettoyage de composants du plan de cuisson

10.2.1 Les grilles

Démonter les grilles (d'abord la grille centrale, puis les grilles latérales). Les nettoyer à l'eau tiède et au détergent non abrasif, en veillant à éliminer toutes les incrustations. Les remonter en plaçant d'abord les grilles latérales, puis la grille centrale.

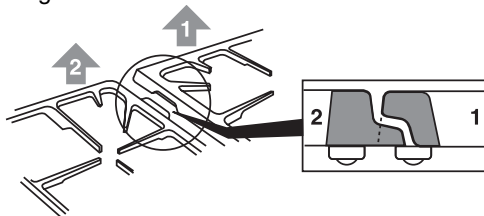



Instructions pour l'utilisateur

FR

10.2.2 Les chapeaux, les couronnes et les brûleurs

Les chapeaux, les couronnes et les brûleurs sont extractibles pour faciliter leur nettoyage. Laver tous ces composants avec de l'eau chaude et un détergent non abrasif en ayant soin d'enlever toute incrustation et attendre qu'ils soient **parfaitement séchés**. Remonter les couronnes de brûleurs en s'assurant de les avoir positionnées dans leurs logements avec les chapeaux correspondants, en faisant attention que les trous **A** des têtes correspondent avec les bougies et les thermocouples.

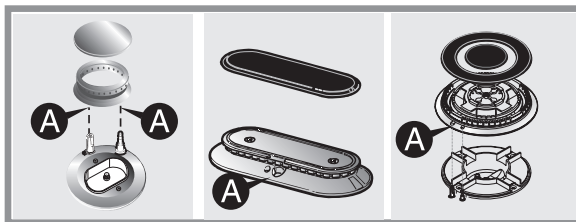

10.2.3 Les bougies et les thermocouples

Pour un bon fonctionnement, les bougies d'allumage et les thermocouples doivent toujours être bien propres. Les contrôler fréquemment et, si nécessaire, les nettoyer avec un chiffon humide. D'éventuels résidus secs doivent être enlevés avec un petit bâton pointu en bois ou une aiguille.



10.3 Nettoyage du four



Pour une bonne conservation du four, le nettoyer régulièrement après l'avoir laissé refroidir. Retirer toutes les parties extractibles. Dans le four auxiliaire, retirer les guides latéraux en les soulevant à l'avant et les extraire de leur trou arrière.



- **NE PAS UTILISER DE JET DE VAPEUR POUR NETTOYER L'INTERIEUR DU FOUR.**
- Nettoyer les grilles four et les glissières latérales avec de l'eau chaud et détergents non abrasifs, rincer et essuyer.



Pour faciliter le nettoyage, extraire complètement le tiroir de rangement sous le four.

Le tirer, le lever vers le haut à l'avant et le dégager complètement (comme un tiroir ordinaire).

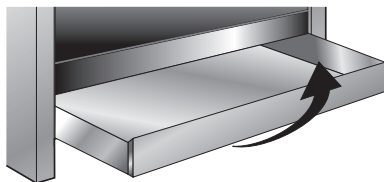

10.3.1 Panneaux autonettoyants

Le four principal est doté de panneaux en émail autonettoyant continu. Ces panneaux permettent un nettoyage plus facile du four et assurent son bon fonctionnement dans le temps.

10.3.2 Utilisation des panneaux autonettoyants

Périodiquement, dans le but de maintenir l'intérieur du four toujours propre, sans résidus d'aliments et sans odeurs désagréables, il est conseillé de faire fonctionner l'appareil à vide à des températures non inférieures à 200° C pendant un temps qui varie de 30 à 60 minutes, pour permettre aux panneaux autonettoyants d'oxyder les résidus présents qui, lorsque le four sera froid, devront être éliminés avec une éponge humide.

10.3.3 Entretien des panneaux autonettoyants

Pour le nettoyage des panneaux, l'utilisation de crèmes abrasives et de détergents communs est déconseillée. Utiliser tout simplement une éponge humide pour ne pas altérer les particularités de l'émail qui recouvre les panneaux.

10.3.4 Démontage des panneaux autonettoyants

1. Retirer tous les accessoires du four ;
2. Enlever les grilles latérales (fig.1) ;
3. Oter les panneaux latéraux "F" et "G" (fig. 2) ;
4. Extraire le panneau arrière "A" après avoir dévissé l'embout fileté "C" (fig. 2) ;
5. Remonter les panneaux en les remettant à leur état initial.

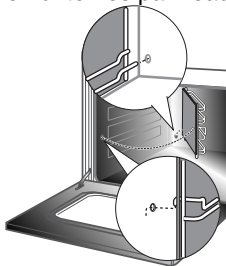

1)

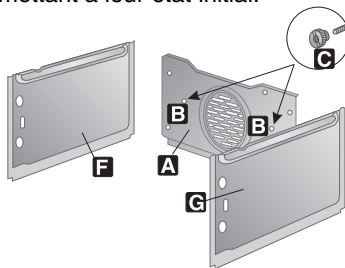

2)

10.4 Vitre de la porte

Il est conseillé de la maintenir toujours bien propre. Utiliser du papier essuie-tout, en cas de saleté persistante, laver avec une éponge humide et un détergent commun.



Instructions pour l'utilisateur

FR

11. ENTRETIEN EXTRAORDINAIRE

Périodiquement, le four nécessite de petites interventions d'entretien ou remplacement de pièces sujettes à usure, telles que joints, ampoules, etc. Ci-après nous fournissons les instructions spécifiques pour toute intervention de ce type.



Avant toute intervention qui demande l'accès à des parties sous tension, débrancher l'appareil.

11.1 Remplacement de l'ampoule d'éclairage

Enlever le capuchon de protection **A** en le dévissant de gauche à droite; remplacer l'ampoule **B** par une autre semblable. Remonter le capuchon de protection **A**.

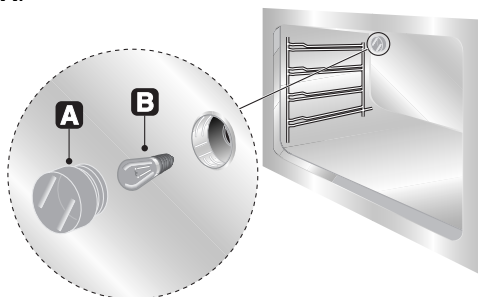

Utiliser uniquement des lampes spéciales four (T 300°C).

11.2 Démontage de la porte

Ouvrir la porte et introduire les pivots (fournis) dans les trous du côté interne. Fermer la porte d'un angle d'environ 45°, la lever et l'extraire de son logement. Pour le remontage, enfiler les charnières dans les rainures prévues, puis laisser poser la porte vers le bas et enlever les pivots. Si l'on perd les pivots, on peut utiliser deux tournevis.

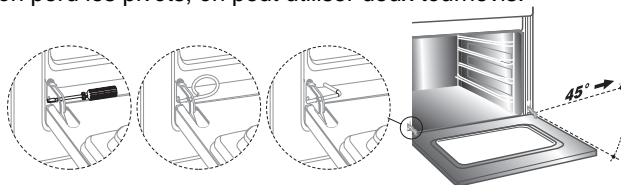



11.3 Joint porte four

Pour un nettoyage soigneux du four, le joint de la porte est démontable. Avant de procéder à l'enlèvement du joint, il faut démonter la porte du four de la façon décrite précédemment. Une fois la porte démontée, soulever les languettes situées aux angles du joint, de la façon indiquée par la figure.

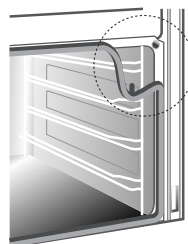

11.4 Lubrification des robinets gaz

Avec le temps, il peut arriver que les robinets à gaz tournent difficilement et se bloquent. Nettoyez-les à l'intérieur et remplacez la graisse lubrifiante. **Cette opération doit être effectuée par un technicien spécialisé.**

