



Car Radio | CD | USB | SD | Bluetooth

Hamburg 420 BT

1 011 202 422 / 1 011 202 423

Frankfurt 320

1 011 202 322 / 1 011 202 323



www.blaupunkt.com

Mode d'emploi et de montage

 **BLAUPUNKT**

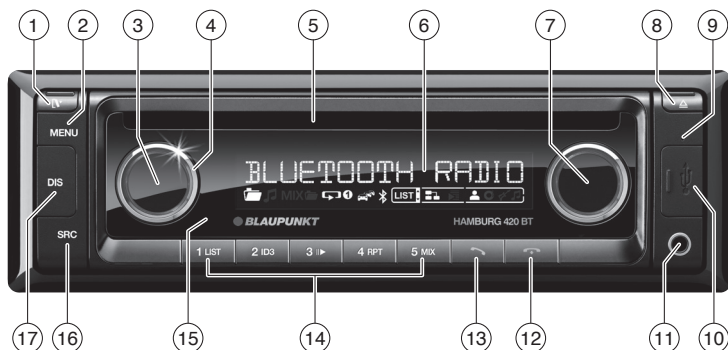

- ① Touche **TV**  
Déverrouillage de la face avant détachable
- ② Touche **MENU**  
Pression brève : appel/fermeture du menu  
Pression prolongée : démarrage de la fonction de balayage (Scan)
- ③ Touche marche/arrêt  
Pression brève : mise en marche de l'autoradio  
En fonctionnement : coupure du son de l'autoradio (Mute)  
Pression prolongée : arrêt de l'autoradio
- ④ Bouton de réglage du volume
- ⑤ Fente d'insertion du CD
- ⑥ Écran
- ⑦ Sélecteur rotatif  
Dans le menu : changement de niveau de menu, sélection de l'option de menu, modification du réglage  
Mode radio : réglage de la fréquence, lancement d'une recherche de station/PTY  
Mode CD/MP3/WMA/iPod : sélection de titre, avance/retour rapide  
Mode « Parcourir » en mode MP3/WMA/iPod : sélection de la catégorie ID3 (uniquement iPod), du dossier et du titre
- ⑧ Touche **▲** (Eject)  
Éjection du CD
- ⑨ Microphone (uniquement Hamburg 420 BT)
- ⑩ Prise USB
- ⑪ Prise AUX-IN frontale
- ⑫ Touche **↵** (uniquement Hamburg 420 BT)  
Finir/refuser un appel
- ⑬ Touche **☎** (uniquement Hamburg 420 BT)  
Pression brève : accepter un appel, sélection rapide  
Pression prolongée : ouverture du répertoire téléphonique du téléphone portable ou activation de la commande vocale
- ⑭ Bloc de touches **1 - 5**
- ⑮ Récepteur infrarouge
- ⑯ Touche **SRC**  
Sélection du niveau de mémoire ou de la source audio
- ⑰ Touche **DIS**  
Pression brève : commutation de l'affichage  
Pression prolongée : commutation de la luminosité de l'écran
- ⑱ Fente d'introduction des cartes SD  
Accès uniquement lorsque la face avant est enlevée



<b>Consignes de sécurité</b> .....	<b>4</b>	Interruption de la lecture.....	13
Symboles utilisés .....	4	Balayage de tous les titres.....	13
Sécurité routière .....	4	Lecture des titres dans un ordre aléatoire.....	13
Consignes de sécurité générales .....	4	Répétition de la lecture d'un titre ou d'un répertoire.....	14
Déclaration de conformité.....	5	Réglage de l'affichage.....	14
<b>Instructions de nettoyage</b> .....	<b>5</b>	Mode « Parcourir » .....	14
<b>Instructions pour l'élimination</b> .....	<b>5</b>	Recherche de noms de titres (pas en mode iPod).....	15
<b>Composition de la fourniture</b> .....	<b>5</b>	<b>Bluetooth®</b>	
Accessoires spéciaux (non fournis) .....	5	<b>(uniquement Hamburg 420 BT)</b> .....	<b>16</b>
<b>Mise en service</b> .....	<b>5</b>	Menu Bluetooth® .....	16
Mise en place et retrait de la face avant .....	5	Couplage et connexion d'appareils.....	17
Langue d'affichage (uniquement Hamburg 420 BT).....	6	Fonctions de téléphonie .....	18
Réglage de la zone de réception .....	6	Mode Bluetooth® Streaming .....	21
Mise en marche et arrêt .....	6	Fonctions du répertoire téléphonique .....	22
Volume sonore .....	6	Autres fonctions du menu Bluetooth® .....	23
Luminosité de l'écran .....	7	<b>Sources audio externes</b> .....	<b>24</b>
Activation et désactivation du mode démo....	7	Prise AUX-IN frontale.....	24
<b>Informations routières</b> .....	<b>7</b>	<b>Réglages de tonalité</b> .....	<b>25</b>
<b>Mode radio</b> .....	<b>7</b>	Appel et sortie du menu « AUDIO » .....	25
RDS.....	7	Réglages dans le menu « AUDIO ».....	25
Passage dans le mode radio ou sélection du niveau de mémoire .....	8	Réglage de l'égaliseur 3 bandes.....	26
Réglage des stations .....	8	<b>Réglages utilisateur</b> .....	<b>28</b>
Mémorisation des stations ou appel des stations mémorisées .....	8	Appel du menu utilisateur et sélection du menu .....	28
Balayage des stations.....	9	Réglages dans le menu « TUNER » (Récepteur) .....	28
Mémorisation automatique de stations (Travelstore).....	9	Réglages dans le menu « DISPLAY » (Écran)...	30
PTY .....	9	Réglages dans le menu « VOLUME » (Volume sonore) .....	30
Réglage de l'affichage.....	10	Réglages dans le menu « CLOCK » (Heure)....	31
<b>Mode CD/MP3/WMA/iPod</b> .....	<b>10</b>	Réglages dans le menu « VARIOUS » (Divers) .....	32
Informations de base .....	10	<b>Réglages d'usine</b> .....	<b>33</b>
Sélection du mode CD/MP3/WMA/iPod.....	11	<b>Informations utiles</b> .....	<b>33</b>
Introduction et retrait des CD .....	11	Garantie.....	33
Raccordement et retrait des supports de données USB.....	12	Service .....	33
Insertion/retrait de la carte mémoire.....	12	<b>Caractéristiques techniques</b> .....	<b>34</b>
Sélection des titres.....	13	<b>Notice de montage</b> .....	<b>35</b>
Recherche rapide.....	13		

## Consignes de sécurité

L'autoradio a été fabriqué en fonction de l'état actuel des connaissances techniques et selon les règles techniques de sécurité reconnues. Vous prenez cependant des risques si vous ne suivez pas les consignes de sécurité qui se trouvent dans cette notice.

Cette notice contient des informations importantes pour un montage et une utilisation simples et sûrs de l'autoradio.

- Lisez cette notice avec soin et intégralement avant d'utiliser l'autoradio.
- Conservez cette notice de façon à ce qu'elle soit accessible à tout moment à tous les utilisateurs.
- Remettez toujours l'autoradio à un tiers avec cette notice.

Tenez également compte des notices jointes aux appareils utilisés conjointement à cet autoradio.

### Symboles utilisés

Les symboles suivants sont utilisés dans cette notice :



#### **DANGER !**

Avertit d'un risque de blessure



#### **ATTENTION !**

Avertit de la possibilité d'endommager le lecteur de CD



#### **DANGER !**

Avertit de la possibilité d'un volume sonore élevé



Le sigle CE confirme que les directives UE sont respectées.

➡ Identifie une action

- Identifie une énumération

## Sécurité routière

Tenez compte des remarques suivantes relatives à la sécurité routière :

- **Utilisez l'appareil de manière à pouvoir toujours conduire votre véhicule en toute sécurité.** En cas de doute, arrêtez-vous dans un endroit approprié et manipulez l'appareil alors que le véhicule est immobilisé.
- **Retirez la face avant ou remettez-la en place uniquement lorsque le véhicule est à l'arrêt.**
- **Réglez toujours un volume sonore modéré** de manière à protéger votre ouïe et à pouvoir entendre les signaux d'alerte (par ex. de la police). Si vous modifiez le volume sonore pendant une coupure momentanée du son (par ex. lors d'un changement de source audio), la différence ne sera audible qu'une fois le son rétabli. N'augmentez pas le volume sonore pendant la coupure momentanée du son.

## Consignes de sécurité générales

Tenez compte des remarques suivantes pour ne pas vous exposer à un risque de blessure :

- **N'ouvrez pas l'appareil, ne le modifiez pas.** L'appareil comporte un laser de classe 1 qui est susceptible de blesser vos yeux.
- **N'augmentez pas le volume sonore pendant la coupure momentanée du son,** par ex. lors d'un changement de source audio. La modification du volume sonore n'est pas audible pendant la coupure du son.

### Utilisation conforme

Cet autoradio est prévu pour le montage et le fonctionnement dans un véhicule disposant d'une tension de bord de 12 V et il doit être monté dans une baie DIN. Tenez compte des limites de puissance indiquées dans les caractéristiques techniques. Confiez les réparations, et au besoin le montage, à un spécialiste.

### Instructions de montage

Vous n'êtes autorisé à monter l'autoradio que si vous possédez une expérience dans le montage d'autoradios et disposez de bonnes connaissances en électricité automobile. Tenez compte pour cela de la notice de montage qui se trouve à la fin de cette notice d'utilisation.

## Déclaration de conformité

Blaupunkt AudioVision GmbH & Co. KG déclare ici que l'autoradio Frankfurt 320 est en conformité avec les exigences de base et les autres dispositions applicables de la directive 2004/108/CEE et que l'autoradio Hamburg 420 BT est en conformité avec les exigences de base et les autres dispositions applicables de la directive 1999/5/CE.

Vous trouverez la déclaration de conformité sur le site Internet [www.blaupunkt.com](http://www.blaupunkt.com).

## Instructions de nettoyage

Les solvants, les produits de nettoyage, les abrasifs et les produits pour l'entretien du poste de conduite et du plastique contiennent des substances susceptibles d'attaquer les surfaces de l'autoradio.

- Pour nettoyer l'autoradio, utilisez uniquement un chiffon sec ou légèrement humide.
- Nettoyez au besoin les contacts de la face avant avec un chiffon doux imbibé d'alcool de nettoyage.

## Instructions pour l'élimination



Ne jetez pas votre ancien appareil avec les ordures ménagères !

Utilisez les systèmes mis à votre disposition pour le retour ou la collecte des anciens appareils en vue de leur élimination.

## Composition de la fourniture

La fourniture comprend les articles suivants :

- 1 autoradio
- 1 notice d'utilisation et de montage
- 1 étui pour la face avant
- 1 cadre support
- 1 adaptateur de raccordement d'antenne

Composition étendue de la fourniture (uniquement pour 1 011 202 323 / 1 011 202 423):

- 1 télécommande portable (pile comprise)
- 1 câble de raccordement alvéole A
- 1 câble de raccordement alvéole B

## Accessoires spéciaux (non fournis)

Utilisez uniquement les accessoires spéciaux agréés par Blaupunkt. Renseignez-vous auprès de votre revendeur Blaupunkt ou sur Internet à l'adresse [www.blaupunkt.com](http://www.blaupunkt.com).

## Mise en service

---

### Attention

#### Vis de sécurité de transport

Avant la mise en service de l'autoradio, assurez-vous que les vis de blocage pour le transport ont été enlevées (voir chapitre « Notice de montage »).

---

## Mise en place et retrait de la face avant

Votre autoradio est équipé d'une face avant détachable (Release-Panel) qui le protège contre le vol. Lors de la livraison, la face avant se trouve dans un étui. Pour mettre l'autoradio en marche une fois monté, vous devez d'abord mettre la face avant en place (voir section « Mise en place de la face avant » dans ce chapitre).

Prenez toujours la face avant avec vous chaque fois que vous quittez le véhicule. Sans cette face avant, l'autoradio n'a aucune valeur pour le voleur.

---

### Attention

#### Risque d'endommagement de la face avant

Ne laissez pas tomber la face avant.

Transportez la face avant de manière à ce qu'elle soit protégée des coups et que les contacts ne puissent pas être encrassés.

N'exposez pas la face avant directement au rayonnement solaire ou à d'autres sources de chaleur.

Évitez que la peau ne touche directement les contacts de la face avant.

---

## Mise en place de la face avant

- Poussez la face avant dans la fixation qui se trouve sur le bord droit du boîtier.
- Appuyez avec précaution sur la face avant jusqu'à ce qu'elle se verrouille dans la fixation qui se trouve à gauche.

## Retrait de la face avant

- Appuyez sur la touche **[V]** ①, pour déverrouiller la face avant.  
Le côté gauche de la face avant se détache de l'appareil, mais celle-ci ne peut pas tomber car elle est retenue par la fixation droite.
- Déplacer la face avant légèrement vers la gauche jusqu'à ce qu'elle se détache de la fixation droite.
- Détacher la face avant avec précaution de la fixation gauche.

### Remarque :

L'autoradio s'arrête automatiquement dès que la face avant est retirée.

## Langue d'affichage (uniquement Hamburg 420 BT)

Vous pouvez régler la langue d'affichage sur l'écran du Hamburg 420 BT sur anglais ou allemand. Le réglage s'effectue dans le menu utilisateur (voir chapitre « Réglages utilisateur », section « Réglages dans le menu « DISPLAY » (Écran) », option de menu « LANGUAGE » (Langue)).

## Réglage de la zone de réception

Cet autoradio est conçu pour fonctionner dans différentes zones avec des plages de fréquences et des technologies d'émission diverses. La zone de réception « EUROPE » est réglée d'usine. Les zones « USA », « SOUTH AMERICA » (Amérique du Sud) et « THAILAND » sont également disponibles.

### Remarque :

Si vous souhaitez utiliser l'autoradio en dehors de l'Europe, vous devez d'abord régler la zone de réception appropriée dans le menu utilisateur (voir chapitre « Réglages utilisateur », section « Réglages dans le menu « TUNER » (Récepteur) », option de menu « TUNER AREA » (Zone de réception)).

## Mise en marche et arrêt

### Mise en marche et arrêt avec la touche marche/arrêt

- Pour mettre l'appareil en marche, appuyez sur la touche marche/arrêt ③.
- L'autoradio se met en marche.
- Pour arrêter l'appareil, appuyez sur la touche marche/arrêt ③ et maintenez-la appuyée pendant plus de 2 secondes.
- L'autoradio s'arrête.

### Remarque :

Si vous mettez l'autoradio en marche alors que le contact du véhicule est coupé, il s'arrête automatiquement au bout d'une heure afin de ménager la batterie du véhicule.

### Mise en marche et arrêt par l'intermédiaire du contact du véhicule

Si l'autoradio est relié à l'allumage du véhicule comme indiqué dans la notice de montage, et s'il n'a pas été arrêté avec la touche marche/arrêt ③, il se met en marche ou s'arrête lorsque le contact est mis ou coupé.

## Volume sonore

### Réglage du volume sonore

Le volume sonore est réglable par pas de 0 (arrêt) à 50 (maximum).

- Tourner le bouton de réglage du volume ④ pour modifier le volume sonore.

### Remarque :

Si un téléphone ou un système de navigation est relié à l'appareil comme décrit dans la notice de montage (broche 2 de l'alvéole A), le son de l'autoradio est coupé lors d'une communication téléphonique ou d'une instruction vocale du système de navigation afin que vous puissiez entendre sans être perturbé le téléphone ou le système de navigation. Pendant la coupure du son, « TELEPHONE » (Téléphone) s'affiche alors à l'écran.

### Coupage du son de l'autoradio (Mute)

- Appuyez brièvement sur la touche marche/arrêt (3) pour couper le son de l'autoradio ou réactiver le volume sonore précédent. « MUTE » est affiché sur l'écran pendant la coupure du son.

### Luminosité de l'écran

Vous pouvez commuter manuellement la luminosité de l'écran entre le mode jour et le mode nuit ou celle-ci peut être commutée automatiquement avec l'éclairage du véhicule.

#### Remarque :

Vous pouvez sélectionner la commutation manuelle ou automatique de la luminosité de l'écran dans le menu utilisateur (voir chapitre « Réglages utilisateur », section « Réglages dans le menu « DISPLAY » (Écran) », option de menu « DIMMER »).

- Appuyez sur la touche DIS (17) pendant env. 2 secondes, pour procéder à une commutation manuelle de la luminosité de l'écran.

### Activation et désactivation du mode démo

Le mode démo vous montre les fonctions de l'autoradio sous la forme d'un texte qui défile sur l'écran. Lorsque vous appuyez sur une touche quelconque, le mode démo est interrompu et vous pouvez utiliser l'appareil.

Vous pouvez activer ou désactiver le mode démo dans le menu utilisateur (voir chapitre « Réglages utilisateur », section « Réglages dans le menu « VARIOUS » (Divers) », option de menu « DEMO MODE »).

### Informations routières

Dans la zone de réception « EUROPE », une station FM peut identifier les informations routières grâce au signal RDS. Lorsque la priorité aux informations routières est activée, un message d'information routière est diffusé automatiquement, même si l'autoradio ne se trouve pas dans le mode radio.

Lorsque la priorité aux informations routières est activée, le symbole de bouchon (🚧) est affiché

sur l'écran. Pendant la diffusion d'un message d'information routière, « TRAFFIC » (Informations routières) apparaît sur l'écran.

Vous pouvez activer ou désactiver la priorité dans le menu utilisateur (voir chapitre « Réglages utilisateur », section « Réglages dans le menu « TUNER » (Récepteur) », option de menu « TRAFFICINFO » (Informations routières)).

#### Remarques :

- Le volume sonore est augmenté pendant la diffusion du message d'information routière. Vous pouvez régler le volume sonore minimal pour les messages d'information routière (voir chapitre « Réglages utilisateur », section « Réglages dans le menu « VOLUME » (Volume sonore) », option de menu « TRAFFIC VOL » (Volume sonore pour informations routières)).
- Pour interrompre la diffusion du message d'information routière, appuyez sur la touche SRC (16).

### Mode radio

#### RDS

Dans la zone de réception « EUROPE », de nombreuses stations FM émettent, outre leur programme, un signal RDS (Radio Data System) qui propose les fonctions supplémentaires suivantes :

- Affichage du nom de la station sur l'écran.
- Reconnaissance des informations routières et autres messages d'information par l'autoradio et possibilité de retransmettre ceux-ci dans les autres modes de fonctionnement (par ex. dans le mode CD).
- Fréquence alternative : lorsque la fonction RDS est activée, l'autoradio se règle automatiquement sur la station que vous écoutez qui fournit le signal le plus puissant.
- Regional : certaines stations répartissent leur programme à certaines heures de la journée en programmes régionaux proposant des émissions différentes. Si la fonction REGIONAL est activée, l'autoradio se règle uniquement sur la fréquence alternative d'une station qui diffuse le même programme régional.

Vous pouvez activer et désactiver les fonctions RDS et REGIONAL dans le menu utilisateur (voir chapitre « Réglages utilisateur », section « Réglages dans le menu « TUNER » (Récepteur) », options de menu « RDS » et « REGIONAL »).

### Remarque :

Si vous réglez une autre zone de réception que « EUROPE », la fonction RDS est désactivée automatiquement. Le nom de la station reste affiché sur l'écran. Si vous souhaitez écouter des stations radio RDS dans votre zone, activez la fonction RDS dans le menu utilisateur.

## Passage dans le mode radio ou sélection du niveau de mémoire

Les niveaux de mémoire suivants sont disponibles dans les différentes zones de réception :

Zone	Niveaux de mémoire
<b>EUROPE</b>	FM1, FM2, FMT, OM (PO), OL (GO)
<b>USA</b>	FM1, FM2, FMT, AM, AMT
<b>SOUTH AMERICA (Amérique du Sud)</b>	FM1, FM2, FMT, AM, AMT
<b>THAILAND (Thaïlande)</b>	FM1, FM2, FMT, AM, AMT

➤ Appuyez sur la touche **SRC** (16) autant de fois que nécessaire pour faire apparaître le niveau de mémoire souhaité.

### Remarques :

- Cinq stations au maximum peuvent être mémorisées sur chaque niveau de mémoire.
- Vous pouvez désactiver certains niveaux de mémoire que vous ne souhaitez pas utiliser (voir chapitre « Réglages utilisateur », section « Réglages dans le menu « TUNER (Récepteur) », option de menu « BAND SELECTION » (Sélection de la gamme)). Les niveaux de mémoire désactivés sont sautés lors de la sélection de la source avec la touche **SRC** (16).

## Réglage des stations

Vous avez plusieurs possibilités pour régler une station :

### Démarrage de la recherche des stations

➤ Tournez le sélecteur rotatif (7) d'un cran vers la gauche ou vers la droite pour lancer la recherche des stations.

L'écran affiche brièvement « SEARCH AUTO » (Recherche automatique). L'autoradio se règle sur la station suivante qui peut être reçue.

### Remarques :

- Pour la zone de réception « EUROPE » : dans la gamme d'ondes FM, seules les stations qui diffusent des informations routières sont réglées lorsque la priorité aux informations routières est activée (🚗).
- Vous pouvez régler la sensibilité de la recherche (voir chapitre « Réglages utilisateur », section « Réglages dans le menu « TUNER » (Récepteur) », option de menu « SENSITIVITY » (Sensibilité)).

### Réglage manuel des stations

➤ Appuyez une fois sur le sélecteur rotatif (7), pour activer le réglage manuel d'une station.

L'écran affiche brièvement « SEARCH MANUAL » (Recherche manuelle).

➤ Tournez le sélecteur rotatif (7) pour modifier la fréquence pas à pas.

### Remarque :

La recherche manuelle d'une station est arrêtée automatiquement env. 15 secondes après la dernière modification de fréquence ; le fait de tourner le sélecteur rotatif (7) permet ensuite de lancer la recherche des stations.

## Mémorisation des stations ou appel des stations mémorisées

➤ Sélectionnez le niveau de mémoire souhaité.

➤ Réglez au besoin la station souhaitée.

➤ Appuyez sur la touche de présélection **1 - 5** (14) et maintenez-la appuyée pendant env. 2 secondes pour affecter la station actuelle à la touche.

- ou -

➤ Appuyez brièvement sur la touche de présélection **1 - 5** (14) pour appeler la station mémorisée.



## Balayage des stations

La fonction Scan vous permet soit de balayer chacune des stations réceptionnée ou chacune des stations mémorisées de la gamme d'ondes actuelle.

### Remarque :

Vous pouvez régler la durée d'écoute de chaque station lors du balayage (voir chapitre « Réglages utilisateur », section « Réglages dans le menu « VARIOUS » (Divers) », option de menu « SCAN TIME » (Durée d'écoute lors du balayage)).

### Balayage de toutes les stations qui peuvent être reçues dans la gamme d'ondes

- Appuyez sur la touche **MENU** (2) et maintenez-la appuyée pendant env. 2 secondes pour démarrer le balayage.

Pendant le balayage des stations, « SCAN » et la fréquence actuelle ainsi que le niveau de mémoire ou le nom de la station apparaissent à tour de rôle sur l'écran.

- Appuyez brièvement sur la touche **MENU** (2) pour continuer à écouter la station actuellement balayée.

### Balayage de toutes les stations mémorisées dans la gamme d'ondes

- Appuyez sur le sélecteur rotatif (7) pendant env. 2 secondes pour lancer le balayage.

Pendant le balayage des stations, la fréquence actuelle ainsi que le niveau et l'emplacement de mémoire ou le nom de la station apparaissent sur l'écran.

- Appuyez brièvement sur le sélecteur rotatif (7) pour continuer à écouter la station actuellement balayée.

## Mémorisation automatique de stations (Travelstore)

La fonction Travelstore vous permet de rechercher automatiquement les 5 stations les plus puissantes de la région et de les mémoriser sur un niveau de mémoire. Les stations déjà mémorisées sur ce niveau de mémoire sont alors effacées.

Avec Travelstore, vous pouvez mémoriser 5 stations FM au niveau de mémoire FMT, dans toutes

les zones de réception. Dans les zones de réception « USA », « SOUTH AMERICA » (Amérique du Sud) et « THAILAND », vous pouvez également mémoriser 5 stations AM sur le niveau de mémoire AMT.

- Sélectionner un niveau de mémoire de la gamme d'ondes souhaitée, par ex. FM1 ou AM.
- Appuyez sur la touche **SRC** (16) et maintenez-la appuyée pendant env. 2 secondes.

Le tuner commence la recherche automatique des stations, « FM TSTORE » ou « AM TSTORE » apparaît sur l'écran. A la fin de la mémorisation, la station occupant l'emplacement mémoire 1 du niveau FMT ou AMT est diffusée.

### Remarques :

- Pour la zone de réception « EUROPE » : seules des stations qui diffusent des informations routières sont mémorisées lorsque la priorité aux informations routières est activée (🚗).
- Si le niveau de mémoire FMT ou AMT est désactivé (voir chapitre « Réglages utilisateur », section « Réglages dans le menu « TUNER » (Récepteur) », option de menu « BAND SELECTION » (Sélection de la gamme)), il est réactivé automatiquement lors du déclenchement de la fonction Travelstore.

## PTY

Dans les zones de réception « EUROPE » et « USA », une station FM peut transmettre le type de programme qu'elle diffuse, par ex. CULTURE, POP, JAZZ, ROCK, SPORT ou SCIENCES. La fonction PTY vous permet de sélectionner directement des stations diffusant un certain type de programme, par ex. du rock ou du sport. N'oubliez pas que la fonction PTY n'est pas proposée par toutes les stations.

### Remarque :

La fonction PTY est disponible uniquement si elle est activée (voir chapitre « Réglages utilisateur », section « Réglages dans le menu « TUNER » (Récepteur) », option de menu « PTY »).

## Sélection d'un type de programme

Pour sélectionner un type de programme, consultez le chapitre « Réglages utilisateur » section « Réglages dans le menu « TUNER » (Récepteur) », option de menu « PTY TYPES » (Types de programme).

### Remarque :

Dans la zone de réception « EUROPE », vous pouvez régler la langue dans laquelle les types de programme sont affichés (voir chapitre « Réglages utilisateur », section « Réglages dans le menu « TUNER » (Récepteur) », option de menu « PTY LANGUAGE » (Langue PTY)).

## Recherche des stations

Condition préalable : la fonction PTY doit être activée.

➤ Appuyez deux fois sur le sélecteur rotatif (7). L'écran affiche brièvement « SEARCH PTY » (Recherche PTY).

➤ Tournez le sélecteur rotatif (7) d'un cran vers la gauche ou vers la droite pour lancer la recherche PTY.

Durant la recherche, « SEARCH » et le type de programme sélectionné sont affichés sur l'écran.

Dès qu'une station diffusant le type de programme recherché est trouvée, elle reste réglée.

### Remarques :

- Si aucune station diffusant le type de programme sélectionné n'est trouvée, « NO PTY » (Aucun PTY) apparaît brièvement sur l'écran, et 2 bips sonores retentissent. La station écoutée en dernier est de nouveau réglée.
- Si la station réglée ou une autre station de la chaîne de stations diffuse par la suite le type de programme souhaité, l'autoradio quitte automatiquement la station réglée sur le moment ou la source audio actuelle (par ex. le CD) pour passer à la station qui diffuse le type de programme souhaité. N'oubliez pas que cette fonction n'est pas proposée par toutes les stations.

## Réglage de l'affichage

➤ Appuyez sur la touche **DIS** (17) pour parcourir ces écrans :

Affichage	Signification
<b>ABCDEF</b>	Nom de la station
<b>FM1 P1 89.90</b>	Niveau de mémoire / emplacement de mémoire / fréquence
<b>FM1 P1 08:40</b>	Niveau de mémoire / emplacement de mémoire / heure

## Mode CD/MP3/WMA/iPod

### Informations de base

#### Mode CD/MP3/WMA

Cet autoradio vous permet de lire des CD audio (CDDA) et des CD-R/RW avec des fichiers audio, MP3 ou WMA ainsi que des fichiers MP3 ou WMA sur des supports de données USB et sur des cartes SD(HC)/MMC.

#### Remarques :

- Pour éviter tout problème de fonctionnement, utilisez uniquement des CD portant le logo Compact-Disc.
- Blaupunkt ne peut pas garantir le bon fonctionnement de ses appareils avec des CD protégés contre la copie ainsi qu'avec certains CD vierges, supports de données USB et cartes mémoire disponibles sur le marché.

Pour préparer un support de données MP3/WMA, tenez compte des remarques suivantes :

- Noms pour les titres et les répertoires :
  - 32 caractères au maximum, extension « .mp3 » ou « .wma » non comprise (un nombre de caractères plus grand limite le nombre de titres et de dossiers que l'autoradio peut reconnaître)
  - Pas de caractères spéciaux
- Formats de CD : CD audio (CDDA), CD R/RW, Ø : 12 cm

- Formats de données de CD : ISO 9669 Level 1 et 2, Joliet
- Vitesse de gravage des CD : max. 16x (recommandé)
- Format/système de fichiers USB : Mass Storage Device (mémoire de masse) / FAT16/32
- Système de fichier de carte mémoire : FAT16/32
- Extensions des fichiers audio :
  - .MP3 pour les fichiers MP3
  - .WMA pour les fichiers WMA
- Fichiers WMA uniquement sans Digital Rights Management (DRM) et établis avec Windows Media Player à partir de la version 8
- Balise ID3 du MP3 : versions 1 et 2
- Vitesse de transmission pour la génération des fichiers audio :
  - MP3 : 32 à 320 kbps
  - WMA : 32 à 192 kbps
- Nombre maximal de fichiers et de répertoires : jusqu'à 30 000 fichiers/500 répertoires en fonction de la structure des données

### Mode iPod

Vous pouvez raccorder de nombreux modèles d'iPod et d'iPhone à l'autoradio par l'intermédiaire de la prise USB frontale et du raccordement USB arrière, et commander la lecture depuis l'autoradio.

#### Remarques :

- Blaupunkt ne peut garantir le fonctionnement parfait avec tous les modèles d'iPod et d'iPhone.
- Lors du raccordement simultané d'un iPhone et d'un iPod, les appareils sont chargés par les raccordements USB. Si deux iPhones sont raccordés simultanément, la charge n'est pas possible.

Utilisez un câble d'adaptation approprié pour relier votre iPod ou votre iPhone à la prise USB de l'autoradio.

## Sélection du mode CD/MP3/WMA/iPod

Appuyez sur la touche **SRC** (16) autant de fois que nécessaire pour obtenir l'affichage de la source audio souhaitée :

- « CD » : CD introduit.
- « SD(HC) » : carte mémoire introduite
- « USB FRONT » ou « USB REAR » : support de données USB raccordé à l'avant ou à l'arrière.
- « IPOD FRONT » ou « IPOD REAR » : iPod raccordé à l'avant ou à l'arrière
- « AUX » : source audio externe raccordée.

#### Remarques :

- La source audio en question peut être sélectionnée uniquement lorsqu'un CD approprié est introduit ou que l'appareil correspondant est raccordé.
- Un iPod raccordé est sélectionné la première fois sous « USB », puis sous « IPOD » une fois qu'il est reconnu.
- Dans le cas où l'autoradio doit lire les données de l'appareil ou du support de données raccordé avant de procéder à la reproduction, « READING » (Lecture en cours) est affiché pendant ce temps sur l'écran. La durée de lecture dépend de la capacité et du type de l'appareil ou du support de données. Dans le cas où l'appareil ou le support de données est défectueux ou que les données à transférer ne peuvent pas être reproduites, un message correspondant apparaît sur l'écran (par ex. « CD ERROR » (Erreur CD)).

## Introduction et retrait des CD

### Introduction des CD



#### Risque de destruction du lecteur CD !

Les CD de forme autre que circulaire (shape CD) et les CD de 8 cm de diamètre (mini CD) ne doivent pas être utilisés.

Blaupunkt décline toute responsabilité en cas d'endommagement du lecteur CD suite à l'utilisation de CD inappropriés.

### Remarque :

L'introduction automatique du CD doit s'effectuer sans entrave et sans intervention de votre part.

- Introduisez le CD dans la fente d'insertion du CD (5) avec la face imprimée tournée vers le haut, jusqu'à ce que vous rencontriez une résistance.

Le CD est automatiquement inséré et les données qu'il contient sont contrôlées. La lecture dans le mode CD ou MP3 commence ensuite.

### Remarque :

Si le CD introduit ne peut pas être lu, « CD ERROR » (Erreur CD) apparaît brièvement sur l'écran et le CD est éjecté automatiquement au bout d'env. 2 secondes.

### Retrait des CD

#### Remarque :

L'éjection du CD doit s'effectuer sans entrave et sans intervention de votre part.

- Appuyez sur la touche  (8) pour éjecter un CD qui se trouve dans l'appareil.

#### Remarques :

- Si le CD éjecté n'est pas retiré, il est de nouveau entraîné automatiquement dans le lecteur au bout de 10 secondes environ.
- Vous pouvez aussi retirer le CD lorsque l'autoradio est arrêté ou qu'une autre source audio est active.

### Raccordement et retrait des supports de données USB

#### Remarque :

Vous pouvez raccorder le support de données USB à la prise USB frontale comme à l'entrée USB arrière.

### Raccordement des supports de données USB

- Arrêtez l'autoradio afin que le support de données puisse être enregistré correctement.

- Pour raccorder un support de données à la prise USB frontale, tirez d'abord le capuchon de protection de la prise USB (10) vers l'avant jusqu'à ce qu'il se détache de la prise USB et rabattez-le vers la droite.

- Raccordez le support de données USB.

- Mettez l'autoradio en marche.

Si le support de données USB est sélectionné pour la première fois comme source audio, les données sont d'abord lues.

#### Remarques :

- Si le support de données USB raccordé ne peut pas être lu, « USB ERROR » (Erreur USB) apparaît brièvement sur l'écran.
- Le temps nécessaire pour la lecture dépend du type et de la capacité du support de données USB.

### Retrait des supports de données USB

- Arrêtez l'autoradio afin que le support de données puisse être désenregistré correctement.

- Retirez le support de données USB.

- Après avoir retiré le support de données de la prise USB frontale, remettez en place le capuchon de protection de la prise USB (10).

### Insertion/retrait de la carte mémoire

#### Insertion de la carte mémoire

- Enlevez la face avant.

- Insérez la carte mémoire face imprimée vers le haut et contacts en avant dans la fente d'introduction des cartes (18), jusqu'à ce qu'elle se verrouille.

- Remettez la face avant en place.

A la mise en marche, l'appareil sélectionne automatiquement la carte mémoire comme source audio. Les données de la carte mémoire sont lues. La lecture dans le mode MP3 commence ensuite.

**Remarques :**

- Si la carte mémoire insérée ne peut pas être lue, le message « SD ERROR » (Erreur SD) apparaît brièvement sur l'écran.
- Le temps nécessaire pour la lecture dépend du type et de la capacité de la carte mémoire.

**Retrait de la carte mémoire**

- Enlevez la face avant.
- Enfoncez la carte mémoire jusqu'à ce qu'elle se déverrouille.
- Retirez la carte mémoire de la fente d'introduction des cartes (18).
- Remettez la face avant en place.

**Sélection des titres**

- Tournez le sélecteur rotatif (7) d'un cran vers la gauche ou vers la droite pour passer au titre précédent/suivant.

**Remarques :**

- Si vous tournez le sélecteur rotatif (7) de plusieurs crans vers la gauche ou vers la droite, vous sautez autant de titre en avant ou en arrière.
- Si le titre actuel dure plus de 3 secondes et que tournez le sélecteur rotatif (7) d'un cran vers la gauche, la lecture du titre reprend au début.

**Recherche rapide**

- Appuyez une fois sur le sélecteur rotatif (7). « CUE/REVIEW » (Avance/retour) s'affiche brièvement sur l'écran.
- Tournez le sélecteur rotatif (7) jusqu'à sélection de l'emplacement souhaité.

**Remarque :**

Si vous appuyez deux fois sur le sélecteur rotatif (7), « TRACK SELECT » (Sélection de titre) s'affiche brièvement sur l'écran. Vous pouvez sélectionner un autre titre en tournant le sélecteur rotatif (7).

**Interruption de la lecture**

- Appuyez sur la touche **3**  (14) pour interrompre la lecture (« PAUSE ») ou pour continuer.

**Balayage de tous les titres**

La fonction de balayage (Scan) permet d'entendre le début de tous les titres disponibles.

- Appuyez sur le sélecteur rotatif (7) pendant env. 2 secondes pour lancer la lecture, ou bien appuyez brièvement sur la touche pour continuer d'écouter le titre en cours de lecture.

Pendant le balayage des titres, « SCAN » et le numéro du titre actuel ou le nom du fichier apparaissent à tour de rôle sur l'écran.

**Remarque :**

Vous pouvez régler la durée d'écoute lors du balayage (voir chapitre « Réglages utilisateur », section « Réglages dans le menu « VARIIOUS » (Divers) », option de menu « SCAN TIME » (Durée d'écoute lors du balayage)).

**Lecture des titres dans un ordre aléatoire**

- Appuyez sur la touche **5 MIX** (14) pour passer d'un mode de lecture à l'autre :



Mode	Affichage	Signification
CD/ iPod	<b>MIX ALL</b>	Mélange des titres
MP3/ WMA	<b>MIX FOLDER</b>	Mélange des titres du dossier actuel
	<b>MIX ALL</b>	Mélange des titres du support de données
Gén.	<b>MIX OFF</b>	Lecture normale

Si la fonction MIX est activée, le symbole **MIX** (Mélanger tous les titres) ou **MIX**  (Mélanger les titres du dossier actuel) est affiché sur l'écran.

## Répétition de la lecture d'un titre ou d'un répertoire







➤ Appuyez sur la touche **4 RPT** (14) pour passer d'un mode de lecture à l'autre :

Mode	Affichage	Signification
CD/ iPod	<b>REPEAT TRACK</b>	Répétition du titre
MP3/ WMA	<b>REPEAT TRACK</b>	Répétition du titre
	<b>REPEAT FOLDER</b>	Répétition du dossier
Gén.	<b>REPEAT OFF</b>	Lecture normale

Si la fonction REPEAT est activée, le symbole  (répéter le titre) ou  (répéter le dossier) est affiché sur l'écran.

## Réglage de l'affichage

➤ Appuyez une fois ou plusieurs fois sur la touche **DIS** (17) pour parcourir ces écrans :

Mode	Affichage / symbole	Signification
CD	<b>TRACK 01 00:15</b>	Numéro du titre et durée de lecture
	<b>TRACK 01 03:37</b>	Numéro et durée du titre
	<b>TRACK 01 08:40</b>	Numéro de titre et heure
MP3/ WMA/ iPod	<b>ABCDEF / </b>	Nom du fichier <sup>2</sup>
	<b>ABCDEF / </b>	Titre <sup>1</sup>
	<b>ABCDEF / </b>	Interprète <sup>1</sup>
	<b>ABCDEF / </b>	Album <sup>1</sup>
	<b>ABCDEF / </b>	Genre <sup>3</sup>
	<b>PLAY TIME 00:15</b>	Durée de lecture
	<b>TOTAL TIME 03:37</b>	Durée du titre
	<b>ALL INFO / </b>	Toutes les informations affichées sous forme de défilement de texte

<sup>1</sup> Le titre, le nom de l'interprète et le nom de l'album doivent être mémorisés en tant que balise ID3 pour pouvoir être affichés.

<sup>2</sup> Le nom du fichier n'est affiché qu'en mode MP3/WMA.

<sup>3</sup> L'information du genre n'est disponible qu'en mode iPod.

### Remarque :

Lors de chaque changement de titre, le nom du fichier s'affiche brièvement en mode MP3/WMA, ainsi que le nom du fichier en mode iPod, puis l'affichage repasse au mode d'affichage défini.

## Mode « Parcourir »

Dans le mode « Parcourir », vous pouvez accéder à un titre en particulier du support de données MP3/WMA ou de l'iPod et le sélectionner sans que la lecture ne soit interrompue.

### Mode « Parcourir » en mode MP3/WMA

Dans le mode MP3/WMA, vous pouvez sélectionner et lire un titre dans un répertoire du support de données.

➤ Appuyez sur la touche **1 LIST** (14) brièvement pour appeler le mode « Parcourir » dans le mode MP3/WMA.

Le symbole   apparaît sur l'écran. Le premier dossier, ou le dossier actuel, du support de données, et le symbole  s'affichent.

### Remarques :

- Le premier dossier est affiché uniquement lorsque le mode « Parcourir » est appelé la première fois après l'introduction ou le raccordement du support de données. Le dossier actuel apparaît ensuite à chaque fois lors de l'appel du mode « Parcourir ».
- Le mode « Parcourir » reste actif pendant 5 minutes sans validation d'une sélection.
- Vous pouvez quitter le mode « Parcourir » à tout moment en appuyant sur la touche **1 LIST** (14).

➤ Tournez le sélecteur rotatif (7) pour sélectionner un autre dossier.

- Appuyez sur le sélecteur rotatif (7) pour afficher les titres du dossier sélectionné.

Le premier titre du dossier et le symbole  s'affichent sur l'écran.

#### Remarque :

Pour retourner à la liste des dossiers, tournez le sélecteur rotatif (7) jusqu'à sélection de l'option « <<< », et appuyez sur le sélecteur rotatif (7).

- Tournez le sélecteur rotatif (7) pour sélectionner un autre titre.
- Appuyez sur le sélecteur rotatif (7) pour écouter le titre.

La lecture commence. Vous quittez le mode « Parcourir ».





### Mode « Parcourir » dans le mode iPod

En mode iPod, vous pouvez sélectionner et lire les titres via les catégories « ARTISTS » (Interprètes), « ALBUMS » (Albums), « GENRES » ou « PLAYLISTS » (Listes de lecture).

- Appuyez brièvement sur la touche **2 ID3** (14) pour activer le mode Parcourir en mode iPod.

Le symbole   apparaît sur l'écran. La première catégorie, « ARTISTS » (Interprètes), s'affiche.

#### Remarques :

- Appuyez sur la touche **2 ID3** (14) pendant env. 2 secondes pour appeler directement la catégorie « PLAYLISTS » (listes de lecture).
- Le mode « Parcourir » reste actif pendant 5 minutes sans validation d'une sélection.
- Vous pouvez à tout instant quitter le mode Parcourir en appuyant sur la touche **2 ID3** (14).
- Tournez le sélecteur rotatif (7) pour sélectionner la catégorie « ALBUMS » , « GENRES »   ou « PLAYLISTS » (Listes de lecture)  .
- Appuyez sur le sélecteur rotatif (7) pour afficher les dossiers disponible dans la catégorie voulue.

Le premier dossier de la catégorie sélectionnée est affiché sur l'écran (par ex. « JAZZ » dans la catégorie « GENRES »).

#### Remarque :

Pour retourner à la liste des catégories, tournez le sélecteur rotatif (7) jusqu'à sélection de l'option « <<< », puis appuyez sur le sélecteur rotatif (7).

- Tournez le sélecteur rotatif (7) pour sélectionner un autre dossier.
- Appuyez sur le sélecteur rotatif (7) pour afficher les titres disponibles du dossier.

Le premier titre du dossier s'affiche à l'écran.

#### Remarque :

Pour retourner à la liste des dossiers, tournez le sélecteur rotatif (7) jusqu'à sélection de l'option « <<< », puis appuyez sur le sélecteur rotatif (7).

- Tournez le sélecteur rotatif (7) pour sélectionner un autre titre.
- Appuyez sur le sélecteur rotatif (7) pour écouter le titre.

La lecture commence. Vous quittez le mode « Parcourir ».

### Recherche de noms de titres (pas en mode iPod)

Sur les supports de données MP3/WMA, vous pouvez retrouver un titre à partir de son nom de fichier et lancer l'écoute.

- Appuyez sur la touche **1 LIST** (14) pendant env. 2 secondes pour lancer la fonction de recherche.

Vous pouvez à présent entrer un nom de fichier pouvant comporter jusqu'à 16 caractères :

#### Remarques :

- Vous n'êtes pas obligé d'entrer le nom complet du fichier. Vous pouvez également n'entrer que les premiers caractères du nom du fichier et sélectionner le titre rechercher dans la liste des titres trouvés.

- Vous pouvez quitter à tout instant la fonction de recherche, par une pression courte de la touche **1 LIST** (14).
- Tournez le sélecteur rotatif (7) pour affecter un caractère à l'emplacement correspondant.
- Appuyez sur le sélecteur rotatif (7) pour passer à l'emplacement suivant.
- Appuyez sur la touche **1 LIST** (14) pendant env. 2 secondes pour lancer la recherche.  
Tous les titres correspondant au nom du fichier entré sont listés.
- Tournez le cas échéant le sélecteur rotatif (7) pour sélectionner un titre.
- Appuyez sur le sélecteur rotatif (7) pour lancer la lecture.

## Bluetooth® (uniquement Hamburg 420 BT)

Vous pouvez raccorder l'autoradio Hamburg 420 BT via Bluetooth® à d'autres appareils compatibles Bluetooth®, tels que des téléphones portables ou des lecteurs MP3. Vous pouvez utiliser l'autoradio avec son microphone intégré comme dispositif mains libres pour les téléphones portables connectés et commander la sortie audio d'autres appareils Bluetooth® pour une diffusion par les haut-parleurs de l'autoradio (Bluetooth® Streaming).

### Remarque :

Pour la téléphonie mains libres, vous pouvez également raccorder un microphone externe (voir chapitre « Notice de montage »).

La technologie Bluetooth® est une liaison sans fil à portée réduite. Pour l'établissement et le maintien d'une liaison, les appareils Bluetooth® doivent se trouver à proximité de l'autoradio (dans le véhicule).

Pour établir une liaison Bluetooth®, vous devez d'abord coupler l'autoradio et l'appareil Bluetooth®. Une fois les appareils couplés, une liaison Bluetooth® est établie automatiquement. Cette liaison dure tant que l'appareil Bluetooth® reste à portée de l'autoradio. Si la liaison est interrompue, par ex. lorsque le téléphone portable se

trouve hors de portée de l'autoradio, elle est rétablie automatiquement dès que vous vous trouvez de nouveau dans la zone de couverture.

Vous pouvez connecter uniquement un téléphone portable et un appareil Streaming à la fois à l'autoradio. Lorsque vous connectez un nouvel appareil à l'autoradio, la liaison existant éventuellement avec un appareil est automatiquement interrompue. Vous pouvez coupler jusqu'à 5 appareils Bluetooth® différents à l'autoradio et établir rapidement et confortablement la liaison entre un de ces appareils et l'autoradio.

## Menu Bluetooth®

Dans le menu Bluetooth®, vous trouvez toutes les fonctions concernant le couplage, la liaison et la gestion des appareils Bluetooth®.

### Appel du menu Bluetooth®

- Appuyez brièvement sur la touche **MENU** (2) pour ouvrir le menu utilisateur.
- Tournez le sélecteur rotatif (7) jusqu'à ce que l'option de menu « BLUETOOTH » soit sélectionnée.
- Appuyez sur le sélecteur rotatif (7) pour ouvrir le menu Bluetooth®.
- Tournez le sélecteur rotatif (7) jusqu'à ce que l'option de menu souhaitée soit sélectionnée.
- Effectuez les réglages (voir sections suivantes).
- Appuyez brièvement sur la touche **MENU** (2) pour quitter le menu.

### Remarques :

- Le menu Bluetooth® est quitté automatiquement env. 60 secondes après le dernier actionnement de touche et l'affichage de la source audio actuelle réapparaît sur l'écran.
- Pour retourner au niveau de menu supérieur, à l'intérieur du menu, tournez le sélecteur rotatif (7) jusqu'à sélection de l'option « <<<< » puis appuyez sur le sélecteur rotatif (7).
- Dans le cas où un processus Bluetooth® est en cours de déroulement (par ex. l'établissement de la liaison avec le dernier



appareil connecté), les fonctions du menu Bluetooth® sont bloquées. Si vous essayez pendant ce temps d'ouvrir le menu Bluetooth®, « LINK BUSY » (Liaison occupée) est affiché sur l'écran. Si vous souhaitez interrompre le processus Bluetooth® et ouvrir le menu Bluetooth®, appuyez sur la touche  (12).

## Couplage et connexion d'appareils

### Remarque :

Vous pouvez coupler jusqu'à 5 appareils Bluetooth® avec cet autoradio. Avant de pouvoir coupler un sixième appareil, vous devez annuler le couplage d'un des 5 appareils déjà couplés (voir chapitre « Autres fonctions du menu Bluetooth® », section « Gestion des appareils couplés »).

Si vous essayez de coupler un sixième appareil Bluetooth®, le message « PHONE LIST FULL – PLEASE DELETE ENTRIES FROM LIST » (Liste du téléphone pleine – Veuillez effacer une entrée de la liste) apparaît.

## Couplage et connexion de téléphones portables

### Remarque :

Si une liaison avec un téléphone portable est en cours, elle est automatiquement coupée lorsque vous coupez et connectez un autre téléphone portable.

➤ Sélectionner l'option de menu « PAIRING » (Pairage) dans le menu Bluetooth®.

➤ Appuyez sur le sélecteur rotatif  pour ouvrir le menu.

L'option de menu « MOBILE PHONE » (Téléphone portable) est sélectionnée.

➤ Appuyez sur le sélecteur rotatif  pour coupler un téléphone portable.

« PAIRING » (Pairage) apparaît sur l'écran, et le symbole Bluetooth®  clignote. L'autoradio peut à présent être détecté par un téléphone Bluetooth® pendant env. 2 minutes et la liaison peut être établie.

➤ Contrôlez si l'autoradio figure sur votre téléphone portable (nom Bluetooth® : « BP 420 BT »). Dès que l'autoradio a été trouvé par le téléphone portable et que la liaison doit être établie, « ENTER PIN » (Entrer code PIN) et le code PIN mémorisé actuellement (normalement « 1234 ») apparaissent brièvement sur l'écran.

➤ Établissez la liaison à partir de votre téléphone portable. Entrez pour cela le code PIN affiché par l'autoradio.

« PAIRED » (Pairage effectué) apparaît éventuellement sur l'écran, puis « CONNECTED » (Connectés) dès que l'autoradio et le téléphone portable sont couplés et connectés.

### Remarque :

Si aucune liaison ne peut être établie, « CONNECT FAILED » (Échec de la liaison) apparaît brièvement sur l'écran.

## Couplage et liaison d'appareils Bluetooth® Streaming

### Remarque :

Si une liaison avec un appareil Streaming est en cours, elle est automatiquement coupée lorsque vous coupez et connectez un autre appareil Streaming.

➤ Sélectionner l'option de menu « PAIRING » (Pairage) dans le menu Bluetooth®.

➤ Appuyez sur le sélecteur rotatif  pour ouvrir le menu.

L'option de menu « MOBILE PHONE » (Téléphone portable) est sélectionnée.

➤ Tournez le sélecteur rotatif  pour sélectionner l'option de menu « STREAMING ».

➤ Appuyez sur le sélecteur rotatif  pour coupler un appareil Streaming.

Le code PIN actuellement mémorisé (« 1234 » en standard) apparaît sur l'écran. Entrez si nécessaire le code PIN de l'appareil Streaming :

➤ Tournez le sélecteur rotatif  pour affecter un chiffre à l'emplacement correspondant.

➤ Appuyez sur le sélecteur rotatif  pour passer à l'emplacement suivant.

**Remarques :**

- Pour retourner à l'emplacement précédent lors de la saisie du code PIN, tournez le sélecteur rotatif (7) jusqu'à sélection de l'option « <<< », puis appuyez sur le sélecteur rotatif (7).
- Tous les appareils Streaming ne demandent pas l'entrée du code PIN sur l'autoradio. Dans le cas de certains appareils Streaming, vous devez entrer à la place le code PIN de l'autoradio. Pour ces appareils, il vous suffit d'appuyer sur le sélecteur rotatif (7) autant de fois qu'il est nécessaire pour vous placer au-delà de la dernière position et confirmer ainsi le code PIN actuel, puis entrez ce code PIN sur l'appareil Streaming.

« PAIRING » (Pairage) apparaît sur l'écran, et le symbole Bluetooth®  clignote. L'autoradio peut à présent être détecté par l'appareil Streaming pendant env. 2 minutes et la liaison peut être établie.

- Contrôlez si l'autoradio figure sur votre appareil Streaming (nom Bluetooth® : « BP 420 BT ») et établissez la liaison. Entrez au besoin le code PIN de l'autoradio.

« PAIRED » (Pairage effectué) apparaît éventuellement sur l'écran, puis « CONNECTED » (Connectés) dès que l'autoradio et l'appareil Streaming sont couplés et connectés.

**Remarques :**

- Si aucune liaison ne peut être établie, « CONNECT FAILED » (Échec de la liaison) apparaît brièvement sur l'écran.
- Une fois en marche, l'autoradio recherche automatiquement à se reconnecter à l'appareil connecté en dernier. Si la tentative de connexion échoue, « CONNECTION LOST » (Connexion perdue) apparaît brièvement sur l'écran. Essayez éventuellement de rétablir la liaison avec l'appareil Streaming.

**Fonctions de téléphonie****Accepter/refuser un appel entrant**

Lors d'un appel entrant, « INCOMING CALL » (Appel entrant) et le numéro de l'appelant apparaissent à tour de rôle sur l'écran. Le son de la source audio actuelle est coupé et la tonalité d'appel retentit par les haut-parleurs de l'autoradio.

**Remarque :**

Si le numéro de l'appelant n'est pas transmis « PRIVATE NUMBER » (Inconnu) est affiché sur l'écran. Si le numéro de l'appelant est mémorisé avec un nom, le nom et le numéro sont affichés (voir section « Mémorisation de numéros de téléphone dans l'autoradio » dans ce chapitre).

- Appuyez sur la touche  (13) pour prendre l'appel.

« CALL » (Appel) et la durée de la communication apparaissent sur l'écran.

- Appuyez sur la touche  (12) pour refuser l'appel ou mettre fin à la communication en cours.

« CALL END » (Appel terminé) apparaît sur l'écran.

**Remarques :**

- Pendant la communication, vous pouvez modifier le volume sonore avec le bouton de réglage du volume (4) ou couper le son de l'appareil par une pression brève sur la touche marche/arrêt (3).
- Vous pouvez adapter le volume sonore de la reproduction vocale dans le menu utilisateur (voir chapitre « Réglages utilisateur », « Réglage dans le menu « VOLUME » (Volume sonore) », « HANDSFREE VOL (Fonction mains libres) »).

**Passer un appel**

- Sélectionner l'option de menu « DIAL NEW NUMBER » (Composer nouveau numéro) dans le menu Bluetooth®.
- Appuyez sur le sélecteur rotatif (7) pour ouvrir le menu d'entrée.

Vous pouvez à présent entrer un numéro de téléphone pouvant comporter jusqu'à 20 positions :

- Tournez le sélecteur rotatif (7) pour affecter un chiffre à l'emplacement correspondant.
- Appuyez sur le sélecteur rotatif (7) pour passer à l'emplacement suivant.

#### Remarque :

Pour revenir à l'emplacement précédent dans le menu d'entrée, tournez le sélecteur rotatif (7) jusqu'à sélection de l'option « <<< », puis appuyez sur le sélecteur rotatif (7).

- Appuyez sur la touche (13) pour appeler le numéro entré.

« CALLING » (Appel en cours) et le numéro de téléphone sélectionné apparaissent à tour de rôle sur l'écran.

Dès que votre correspondant décroche, « CALL » (Appel) et la durée de la communication sont affichés sur l'écran.

Lorsque la communication est terminée « CALL END » (Appel terminé) apparaît brièvement sur l'écran.

### Appel d'une entrée du répertoire téléphonique

#### Remarque :

Cette fonction n'est disponible que lorsque le répertoire téléphonique du téléphone portable raccordé a été transféré dans l'autoradio (voir chapitre « Fonctions du répertoire téléphonique »).

- Sélectionner l'option de menu « PHONEBOOK » (Répertoire téléphonique) dans le menu Bluetooth®.
- Appuyez sur le sélecteur rotatif (7) pour ouvrir le répertoire téléphonique.

La première entrée du répertoire téléphonique est affichée.

#### Remarque :

Si le répertoire téléphonique n'a pas encore été transféré, le message « PHONEBOOK NOT AVAILABLE » (Répertoire téléphonique pas disponible) apparaît brièvement sur l'écran.

- Tournez le sélecteur rotatif (7) pour sélectionner une autre entrée.
- Appuyez sur le sélecteur rotatif (7) ou sur la touche (13) pour composer le numéro. « CALLING » (Appel en cours) et le numéro de téléphone sélectionné apparaissent à tour de rôle sur l'écran.

#### Remarque :

Vous pouvez également composer une entrée du répertoire téléphonique par l'intermédiaire de la sélection rapide (voir la section « Sélection rapide d'entrées du répertoire téléphonique » dans ce chapitre).

### Passer un appel avec la commande vocale (Voice Dial)

#### Remarque :

Cette fonction est disponible uniquement lorsque le téléphone portable connecté reconnaît la commande vocale.

- Sélectionner l'option de menu « VOICE DIAL » (Commande vocale) dans le menu Bluetooth®.
- Appuyez sur le sélecteur rotatif (7) ou sur la touche (13) pour activer la reconnaissance vocale.

Le son de l'autoradio est coupé et « SPEAK NOW » (Parler à présent) est affiché.

- Indiquez le nom du correspondant souhaité.

#### Remarques :

- Si la liaison Bluetooth® n'est pas établie lors de l'activation de la reconnaissance vocale, le message « VOICE DIAL FAILED – NO BT CONNECTION » (Échec de la commande vocale – Aucune liaison Bluetooth) apparaît brièvement sur l'écran.
- Dans le cas où le nom cité n'est pas reconnu ou que le temps imparti pour la reconnaissance vocale est déjà écoulé, « DIAL FAILED » (Échec de la sélection) apparaît brièvement sur l'écran.
- Vous pouvez interrompre la reconnaissance vocale en appuyant sur la touche (12).

- N'oubliez pas que la durée de reconnaissance vocale est limitée et qu'elle dépend du téléphone portable.
- Vous pouvez également activer la reconnaissance vocale par l'intermédiaire de la sélection rapide (voir section « Sélection rapide pour commande vocale » dans ce chapitre).

### Mémorisation de numéros de téléphone dans l'autoradio

Vous pouvez mémoriser des numéros de téléphone dans l'autoradio et les composer avec la sélection rapide (voir section suivante).

Un numéro de téléphone est mémorisé pour le téléphone connecté actuellement et il est disponible uniquement pour ce téléphone. L'autoradio peut mémoriser jusqu'à cinq numéros de téléphone pour cinq appareils couplés.

➤ Entrez le numéro de téléphone comme indiqué dans la section « Passer un appel ».

➤ Appuyez sur la touche mémoire souhaitée **1-5** (14) et maintenez-la appuyée pendant env. 2 secondes pour mémoriser le numéro uniquement.

- ou -

➤ Appuyez sur le sélecteur rotatif (7) pendant env. 2 secondes pour saisir un nom pour l'entrée.

Vous pouvez à présent entrer un nom pouvant comporter jusqu'à 15 positions :

➤ Tournez le sélecteur rotatif (7) pour affecter un caractère à l'emplacement correspondant.

➤ Appuyez sur le sélecteur rotatif (7) pour passer à l'emplacement suivant.

#### Remarque :

Pour revenir à l'emplacement précédent dans le menu d'entrée, tournez le sélecteur rotatif (7) jusqu'à sélection de l'option « <<< », puis appuyez sur le sélecteur rotatif (7).

➤ Appuyez sur la touche mémoire souhaitée **1-5** (14) et maintenez-la appuyée pendant env. 2 secondes pour mémoriser le numéro et le nom.

« NUMBER SAVED » (Numéro mémorisé) apparaît brièvement sur l'écran. Vous revenez ensuite dans le menu Bluetooth®, option de menu « DIAL NEW NUMBER » (Composer nouveau numéro).

#### Remarques :

- Un numéro affecté auparavant à la touche mémoire est remplacé.
- Si le couplage d'un téléphone est annulé, les numéros mémorisés pour ce téléphone sont effacés automatiquement.

### Sélection rapide d'un numéro de téléphone quelconque ou du numéro sélectionné ou mémorisé en dernier

La sélection rapide vous permet de passer un appel sans devoir d'abord sélectionner la fonction correspondante dans le menu Bluetooth®.

Pour rappeler le dernier numéro sélectionné,

➤ appuyez sur la touche  (13).

Le numéro sélectionné en dernier apparaît sur l'écran.

#### Remarque :

Si aucun téléphone portable n'est connecté, le menu Bluetooth® s'ouvre. L'option de menu « PAIRING » (Pairage) est sélectionnée.

➤ Appuyez sur la touche  (13) pour composer le numéro.

« CALLING » (Appel en cours) et le numéro de téléphone sélectionné apparaissent à tour de rôle sur l'écran.

Pour rappeler un numéro mémorisé,

➤ appuyez sur la touche  (13).

➤ Appuyez sur une touche de mémoire **1-5** (14) pour composer le numéro mémorisé.



#### Remarque :

Si aucun numéro n'est affecté à la touche mémoire sélectionnée, « NO NUMBER » (Aucun numéro) est affiché brièvement sur l'écran.

➤ Appuyez sur la touche  (13) pour composer le numéro.

« CALLING » (Appel en cours) et le numéro de téléphone sélectionné apparaissent à tour de rôle sur l'écran.

Pour rappeler un numéro quelconque,

- appuyez sur la touche  (13).
- Appuyez sur la touche marche/arrêt (3) pour ouvrir le menu d'entrée et entrer un numéro (entrez le numéro de téléphone comme décrit dans la section « Lancer un appel »).
- Appuyez sur la touche  (13) pour composer le numéro.  
« CALLING » (Appel en cours) et le numéro de téléphone sélectionné apparaissent à tour de rôle sur l'écran.



### Sélection rapide d'entrées du répertoire téléphonique

#### Remarque :

Cette fonction est disponible uniquement

- lorsque le répertoire téléphonique du téléphone portable raccordé a été transféré dans l'autoradio (voir chapitre « Fonctions du répertoire téléphonique »).
- lorsque la sélection rapide est réglée pour les entrées du répertoire téléphonique (voir chapitre « Autres fonctions du menu Bluetooth® », section « Réglage de la fonction des touches pour la sélection rapide »).

Pour sélectionner et appeler une entrée du répertoire téléphonique par l'intermédiaire de la sélection rapide,

- appuyez sur la touche  (13) pendant env. 2 secondes.  
La première entrée du répertoire téléphonique est affichée.
- Sélectionnez au besoin une autre entrée comme décrit dans la section « Appel d'une entrée du répertoire téléphonique ».
- Appuyez sur la touche  (13) pour composer le numéro.  
« CALLING » (Appel en cours) et le numéro de téléphone sélectionné apparaissent à tour de rôle sur l'écran.

### Sélection rapide pour la commande vocale (Voice Dial)

#### Remarque :

Cette fonction est disponible uniquement

- lorsque le téléphone portable connecté reconnaît la commande vocale.
- lorsque la sélection rapide est réglée pour la commande vocale (voir chapitre « Autres fonctions du menu Bluetooth® », section « Réglage de la fonction des touches pour la sélection rapide »).

Pour activer la reconnaissance vocale avec la sélection rapide,

- appuyez sur la touche  (13) pendant env. 2 secondes.  
Le son de l'autoradio est coupé et « SPEAK NOW » (Parler à présent) est affiché.
- Indiquez le nom du correspondant souhaité.

### Mode Bluetooth® Streaming

#### Activation du mode Bluetooth® Streaming

- Appuyez sur la touche SRC (16) autant de fois que nécessaire jusqu'à l'affichage de « BT-STREAM » sur l'écran.

La lecture commence.

#### Remarques :

- Le mode Bluetooth® Streaming peut être sélectionné uniquement lorsque la liaison avec un appareil Streaming approprié est établie.
- Si la liaison avec l'appareil Streaming est perdue en cours de lecture, « CONNECTION LOST » (Liaison perdue) apparaît sur l'écran et l'autoradio revient à la source audio précédente.

#### Sélection des titres

- Tournez le sélecteur rotatif (7) d'un cran vers la gauche ou vers la droite pour passer au titre précédent/suivant.

#### Interruption de la lecture

- Appuyez sur la touche 3 (14) pour interrompre la lecture (« PAUSE ») ou pour continuer.

## Fonctions du répertoire téléphonique

### Transfert du répertoire téléphonique du téléphone portable dans l'autoradio

Vous pouvez transférer le répertoire téléphonique du téléphone portable connecté dans l'autoradio pour appeler des entrées du répertoire depuis l'autoradio.

#### Remarques :

- L'autoradio reprend uniquement les entrées du téléphone et pas celle de la carte SIM du téléphone.
- Le répertoire téléphonique n'est pas effacé du téléphone portable par le transfert.

L'autoradio peut mémoriser les répertoires téléphoniques des téléphones couplés jusqu'à un nombre total d'entrées de 960. Si plusieurs numéros sont mémorisés pour un contact (par ex. le numéro du téléphone fixe, le numéro du téléphone portable, le numéro du bureau, etc.), chaque numéro fait l'objet d'une entrée distincte dans l'autoradio.

Chaque entrée comporte un numéro et un nom avec 20 caractères ou chiffres au maximum pour chacun.

#### Remarque :

N'arrêtez pas l'autoradio pendant le transfert du répertoire téléphonique. Si vous arrêtez l'autoradio ou si l'alimentation électrique de l'autoradio est interrompue pour une raison quelconque, vous devez redémarrer le transfert.

➤ Sélectionner l'option de menu « DOWNLOAD P-BOOK » (Charger répertoire téléphonique) dans le menu Bluetooth®.

➤ Appuyez sur le sélecteur rotatif (7).

« CONFIRM » (Confirmer) apparaît sur l'écran.

➤ Appuyez à nouveau sur le sélecteur rotatif (7).

« PHONEBOOK DOWNLOADING – PLEASE WAIT » (Répertoire téléphonique en cours de chargement – Veuillez patienter) s'affiche.

Lorsque le transfert est terminé, « DOWNLD COMPLETE » (Chargement terminé) apparaît brièvement sur l'écran.

#### Remarques :

- Pour interrompre le transfert, appuyez sur la touche  (12).
- Dans le cas où le transfert du répertoire téléphonique échoue, « DOWNLOAD FAILED » (Échec du chargement) apparaît brièvement sur l'écran.
- Si le répertoire téléphonique excède la capacité mémoire de l'autoradio, « PHONEBOOK FULL » (Répertoire téléphonique plein) apparaît brièvement sur l'écran. Les entrées du répertoire téléphonique transférées jusque là restent mémorisées.
- Si vous avez complété le répertoire téléphonique ou modifié des entrées de votre téléphone portable depuis le dernier transfert, vous pouvez réactualiser le répertoire de l'autoradio en effectuant de nouveau le transfert. Si la capacité mémoire de l'autoradio est dépassée, effacez d'abord le répertoire téléphonique déjà transféré (voir section suivante) ou annulez au besoin le couplage d'un autre téléphone portable afin d'effacer le répertoire téléphonique correspondant dans l'autoradio (voir chapitre « Autres fonctions du menu Bluetooth® », section « Gestion des appareils couplés »).
- Si vous introduisez un CD pendant le transfert, la lecture ne démarre qu'une fois le transfert terminé.

### Effacement du répertoire téléphonique du téléphone portable dans l'autoradio

Vous pouvez effacer le répertoire téléphonique du téléphone portable connecté.

#### Remarque :

Le téléphone reste connecté.

➤ Sélectionner l'option de menu « DELETE P-BOOK » (Effacer répertoire téléphonique) dans le menu Bluetooth®.

➤ Appuyez sur le sélecteur rotatif (7).

« CONFIRM » (Confirmer) apparaît sur l'écran.

➤ Appuyez à nouveau sur le sélecteur rotatif (7).

## Autres fonctions du menu Bluetooth®

### Modification du code PIN Bluetooth®

L'autoradio a été configuré en usine avec le code PIN Bluetooth® « 1234 » que vous devez par ex. entrer sur le téléphone portable lors du couplage de celui-ci. Vous pouvez modifier ce code PIN.

- Sélectionnez dans le menu Bluetooth® l'option de menu « PIN EDIT » (Modifier PIN).
- Appuyez sur le sélecteur rotatif (7) pour ouvrir le menu d'entrée.  
Vous pouvez à présent entrer le code PIN :
- Tournez le sélecteur rotatif (7) pour affecter un chiffre à l'emplacement correspondant.
- Appuyez sur le sélecteur rotatif (7) pour passer à l'emplacement suivant.

#### Remarque :

Pour revenir à l'emplacement précédent dans le menu d'entrée, tournez le sélecteur rotatif (7) jusqu'à sélection de l'option « <<< », puis appuyez sur le sélecteur rotatif (7).

### Gestion des appareils couplés

Vous pouvez gérer les appareils Bluetooth® couplés (téléphones portables et appareils Streaming tels que les lecteurs MP3) dans le menu Bluetooth®.

Les noms ou adresses Bluetooth® des appareils couplés sont affichés dans les listes des téléphones portables et des appareils Streaming. Vous avez ici les possibilités suivantes :

- Couper la liaison avec l'appareil Bluetooth® connecté actuellement
- Établir une liaison avec un des appareils Bluetooth® couplés
- Annuler le couplage des appareils Bluetooth®
- Sélectionnez l'option de menu « PHONE LIST » (Liste des téléphones) ou « STREAMING LIST » (Liste des appareils Streaming) dans le menu Bluetooth®.
- Appuyez sur le sélecteur rotatif (7) pour ouvrir le menu.

Le premier appareil de la liste est affiché.

#### Remarque :

Dans le cas où aucun appareil n'est couplé, « EMPTY LIST » (Liste vide) apparaît brièvement sur l'écran.

- Tournez le sélecteur rotatif (7) pour sélectionner un autre appareil ou l'option « DELETE ALL » (Effacer tout).

Vous disposez des options suivantes :

- Pour connecter l'appareil sélectionné, appuyez sur la touche (13).

Dès que l'appareil est connecté, « CONNECTED » (Connecté) apparaît brièvement sur l'écran et vous revenez dans le menu Bluetooth®.

#### Remarque :

Si aucune liaison ne peut être établie, « CONNECT FAILED » (Échec de la liaison) apparaît brièvement sur l'écran. Si l'appareil est déjà connecté, « CONNECT EXIST » (Liaison existe) apparaît brièvement sur l'écran.

Pour couper la liaison avec l'appareil affiché,

- appuyez sur la touche (12).

« DISCONNECTED » (Déconnecté) apparaît brièvement sur l'écran, et vous revenez dans le menu Bluetooth®.

#### Remarque :

Si l'appareil n'était pas connecté, « NO CONNECTION » (Pas connecté) apparaît brièvement sur l'écran.

Pour annuler le couplage de l'appareil sélectionné,

- appuyez sur la touche (12) et maintenez-la appuyée pendant env. 2 secondes.

« DELETED » (Annulé) apparaît sur l'écran et vous revenez dans le menu Bluetooth®.

#### Remarque :

Si le couplage d'un téléphone est annulé, les numéros mémorisés pour ce téléphone et le répertoire téléphonique transféré pour ce téléphone sont effacés automatiquement.

Pour annuler le couplage de tous les téléphones portables ou appareils Streaming,

➤ sélectionnez l'option de menu « DELETE ALL » (Annuler tout).

➤ Appuyez sur le sélecteur rotatif (7).

« CONFIRM » (Confirmer) apparaît sur l'écran.

➤ Appuyez à nouveau sur le sélecteur rotatif (7) ou sur la touche (13).

« EMPTY LIST » (Liste vide) apparaît brièvement sur l'écran.

### Réglage de la fonction des touches pour la sélection rapide

Vous pouvez définir si une pression prolongée de la touche (13) ouvre le répertoire téléphonique ou active la commande vocale.

➤ Sélectionner l'option de menu « SOFTKEY » (Touche programmable) dans le menu Bluetooth®.

Le réglage actuel, « P-BOOK » (Répertoire téléphonique) pour le répertoire téléphonique ou « VOICE » (Voix) pour la commande vocale, apparaît à côté de « SOFTKEY ».

➤ Appuyez sur le sélecteur rotatif (7) pour modifier le réglage.

➤ Tournez le sélecteur rotatif (7) pour passer d'un réglage à l'autre.

➤ Appuyez sur le sélecteur rotatif (7) pour valider le réglage.

## Sources audio externes

### Prise AUX-IN frontale



#### Danger !

#### Risque élevé de blessure par la fiche.

La fiche introduite dans la prise AUX-IN frontale dépasse et peut provoquer des blessures en cas d'accident. L'utilisation d'une fiche droite ou d'un adaptateur entraîne un risque de blessure élevé.

Pour cette raison, nous recommandons l'utilisation d'un câble muni d'un jack coudé, par exemple le câble Blaupunkt disponible comme accessoire sous la réf. 7 607 001 535.

Dès qu'une source audio externe, un lecteur MP3 par ex., est raccordée à la prise AUX-IN frontale (11), elle peut être sélectionnée par pression de la touche SRC (16). « AUX » est ensuite affiché sur l'écran.

#### Remarques :

- Vous pouvez affecter aux différentes sources AUX des noms différents qui seront affichés sur l'écran dans le mode AUX (voir chapitre « Réglages utilisateur », section « Réglages dans le menu « VARIOUS » (Divers) », option de menu « AUX EDIT » (Modifier AUX)).
- Vous pouvez lire simultanément une source AUX-Quelle et une source audio interne de l'autoradio. Vous pouvez ainsi entendre les messages d'un appareil de navigation raccordé à la prise AUX-IN frontale (11) par l'intermédiaire des haut-parleurs de l'autoradio tout en écoutant la radio ou un CD. Vous pouvez en outre adapter le niveau des deux sources audio entre elles. Consultez pour cela le chapitre « Réglages utilisateur », section « Réglages dans le menu « VARIOUS » (Divers) », options de menu « AUX MIX » et « AUX MIX GAIN » (Niveau AUX MIX).



## Réglages de tonalité

Dans le menu « AUDIO », vous pouvez effectuer les réglages suivants :

- Réglage du niveau des graves et des aiguës
- Réglage de la répartition gauche/droite (Balance) ou avant/arrière (Fader) du volume sonore
- Réglage du relèvement des graves à faible volume sonore (Loudness)
- Sélection d'un profil de tonalité (Sound Preset)
- Réglage du niveau et de la fréquence de la sortie du préamplificateur (Sub-Out)
- Réglage de l'égaliseur 3 bandes
- Réglage de la temporisation d'enclenchement d'un amplificateur externe

### Appel et sortie du menu « AUDIO »

- Appuyez brièvement sur la touche **MENU** (2) pour ouvrir le menu utilisateur.
- Tournez le sélecteur rotatif (7) jusqu'à ce que l'option de menu « AUDIO » soit sélectionnée.
- Appuyez sur le sélecteur rotatif (7) pour ouvrir le menu « AUDIO ».
- Tournez le sélecteur rotatif (7) jusqu'à ce que l'option de menu souhaitée soit sélectionnée.
- Effectuez les réglages (voir section suivante).
- Appuyez brièvement sur la touche **MENU** (2) pour quitter le menu.

#### Remarques :

- Le menu est quitté automatiquement env. 60 secondes après le dernier actionnement de touche et l'affichage de la source audio actuelle réapparaît sur l'écran.
- Pour retourner au niveau de menu supérieur, à l'intérieur du menu, tournez le sélecteur rotatif (7) jusqu'à sélection de l'option « <<< » puis appuyez sur le sélecteur rotatif (7).

## Réglages dans le menu « AUDIO »

### BASS

Niveau des graves. Réglage : -7 à +7.

- Appuyez sur le sélecteur rotatif (7) pour modifier le réglage.
- Tournez le sélecteur rotatif (7) jusqu'à ce que le niveau souhaité soit sélectionné.
- Appuyez sur le sélecteur rotatif (7) pour valider le réglage.

### TREBLE

Niveau des aiguës. Réglage : -7 à +7.

- Appuyez sur le sélecteur rotatif (7) pour modifier le réglage.
- Tournez le sélecteur rotatif (7) jusqu'à ce que le niveau souhaité soit sélectionné.
- Appuyez sur le sélecteur rotatif (7) pour valider le réglage.

### BALANCE

Répartition gauche/droite du volume sonore. Réglage : L9 (à gauche) à R9 (à droite).

- Appuyez sur le sélecteur rotatif (7) pour modifier le réglage.
- Tournez le sélecteur rotatif (7) jusqu'à ce que la répartition du volume sonore souhaitée soit réglée.
- Appuyez sur le sélecteur rotatif (7) pour valider le réglage.

### FADER

Répartition avant/arrière du volume sonore. Réglage : R9 (à l'arrière) à F9 (à l'avant).

- Appuyez sur le sélecteur rotatif (7) pour modifier le réglage.
- Tournez le sélecteur rotatif (7) jusqu'à ce que la répartition du volume sonore souhaitée soit réglée.
- Appuyez sur le sélecteur rotatif (7) pour valider le réglage.

### LOUDNESS

Relèvement des graves à faible volume sonore.  
Réglages : ON (Marche), OFF (Arrêt).

- Appuyez sur le sélecteur rotatif (7) pour modifier le réglage.
- Tournez le sélecteur rotatif (7) pour passer d'un réglage à l'autre.
- Appuyez sur le sélecteur rotatif (7) pour valider le réglage.

### PRESET EQ (Profil sonore)

Sélection des pré-réglages de l'égaliseur. Réglages : PRESET EQ POP, PRESET EQ ROCK, PRESET EQ CLAS (Classique), PRESET EQ OFF (Profil désactivé ; pas de pré-réglage).

- Appuyez sur le sélecteur rotatif (7) pour modifier le réglage.
- Tournez le sélecteur rotatif (7) pour passer d'un réglage à l'autre.
- Appuyez sur le sélecteur rotatif (7) pour valider le réglage.

### SUB-OUT

Réglage du niveau et de la fréquence de la sortie du préamplificateur.

- Appuyez sur le sélecteur rotatif (7) pour ouvrir le menu.
- Tournez le sélecteur rotatif (7) pour passer d'une option de menu à l'autre :
  - FREQUENCY (Fréquence) (réglages : 80/120/160 Hz)
  - GAIN (Niveau) (réglages : 0 à +7)
- Appuyez sur le sélecteur rotatif (7) pour modifier le réglage de l'option de menu sélectionnée.
- Tournez le sélecteur rotatif (7) pour régler le niveau ou la fréquence.
- Appuyez sur le sélecteur rotatif (7) pour valider le réglage.

### AMP DELAY

Réglage de la temporisation d'enclenchement d'un amplificateur raccordé. Réglages : 0,5/1,0/1,5/2,0/2,5 secondes et OFF (Désactivée ; pas de temporisation).

- Appuyez sur le sélecteur rotatif (7) pour modifier le réglage.
- Tournez le sélecteur rotatif (7) jusqu'à ce que la temporisation souhaitée soit réglée.
- Appuyez sur le sélecteur rotatif (7) pour valider le réglage.

### Réglage de l'égaliseur 3 bandes

L'autoradio dispose d'un égaliseur numérique à 3 bandes. Vous pouvez sélectionner une fréquence et un niveau pour chacune des bandes de fréquences, c'est-à-dire aiguës, médium et graves. Pour le médium et les graves, vous pouvez en outre régler le facteur de qualité (Facteur Q).

L'égaliseur offre en outre la possibilité de relever les graves à faible volume sonore (X-Bass).

### Ouverture du menu « EQUALIZER »

- Sélectionnez l'option de menu « EQUALIZER » (Égaliseur) dans le menu « AUDIO ».
- Appuyez sur le sélecteur rotatif (7) pour ouvrir le menu.
- Tournez le sélecteur rotatif (7) pour passer d'une option de menu à l'autre :
  - EQUALIZER (Égaliseur)
  - EQ TREBLE (EQ aiguës)
  - EQ MIDDLE (EQ médium)
  - EQ BASS
  - EQ X-BASS

### Remarque :

Les sous-menus du menu « EQUALIZER » ne sont pas fermés automatiquement après la dernière pression de touche. Une fois le réglage effectué, appuyez sur la touche **MENU** (2) pour quitter le menu.

**EQUALIZER (Égaliseur)**

Activation et désactivation de l'égaliseur. Réglages : ON (Marche), OFF (Arrêt).

- Appuyez sur le sélecteur rotatif ⑦ pour modifier le réglage.
- Tournez le sélecteur rotatif ⑦ pour passer d'un réglage à l'autre.
- Appuyez sur le sélecteur rotatif ⑦ pour valider le réglage.

**EQ TREBLE (EQ aiguës)**

Réglage de la fréquence et du niveau des aiguës de l'égaliseur.

- Appuyez sur le sélecteur rotatif ⑦ pour ouvrir le menu.
- Tournez le sélecteur rotatif ⑦ pour passer d'une option de menu à l'autre :
  - FREQUENCY (Fréquence)  
(réglages : 10/12,5/15/17,5 kHz)
  - GAIN (Niveau)  
(réglages : -7 à +7)
- Appuyez sur le sélecteur rotatif ⑦ pour modifier le réglage de l'option de menu sélectionnée.
- Tournez le sélecteur rotatif ⑦ pour régler le niveau ou la fréquence.
- Appuyez sur le sélecteur rotatif ⑦ pour valider le réglage.

**EQ MIDDLE (EQ médium)**

Réglage de la fréquence et du niveau du médium de l'égaliseur.

- Appuyez sur le sélecteur rotatif ⑦ pour ouvrir le menu.
- Tournez le sélecteur rotatif ⑦ pour passer d'une option de menu à l'autre :
  - FREQUENCY (Fréquence)  
(réglages : 0,5/1,0/1,5/2,5 kHz)
  - GAIN (Niveau)  
(réglages : -7 à +7)
  - Q-FACTOR (Facteur Q)  
(réglages : 0,5/0,75/1,0/1,25)
- Appuyez sur le sélecteur rotatif ⑦ pour modifier le réglage de l'option de menu sélectionnée.

- Tournez le sélecteur rotatif ⑦ pour régler le niveau, la fréquence ou le facteur Q.
- Appuyez sur le sélecteur rotatif ⑦ pour valider le réglage.

**EQ BASS**

Réglage de la fréquence et du niveau des graves de l'égaliseur.

- Appuyez sur le sélecteur rotatif ⑦ pour ouvrir le menu.
- Tournez le sélecteur rotatif ⑦ pour passer d'une option de menu à l'autre :
  - FREQUENCY (Fréquence)  
(réglages : 80/100/200 Hz)
  - GAIN (Niveau)  
(réglages : -7 à +7)
  - Q-FACTOR (Facteur Q)  
(réglages : 1,0/1,25/1,5/2,0)
- Appuyez sur le sélecteur rotatif ⑦ pour modifier le réglage de l'option de menu sélectionnée.
- Tournez le sélecteur rotatif ⑦ pour régler le niveau, la fréquence ou le facteur Q.
- Appuyez sur le sélecteur rotatif ⑦ pour valider le réglage.

**EQ X-BASS**

Réglage de la fréquence et du niveau du relèvement des graves à faible volume sonore.

- Appuyez sur le sélecteur rotatif ⑦ pour ouvrir le menu.
- Tournez le sélecteur rotatif ⑦ pour passer d'une option de menu à l'autre :
  - FREQUENCY (Fréquence)  
(réglages : 60/80/100 Hz)
  - GAIN (Niveau)  
(réglages : 0 à +3)
- Appuyez sur le sélecteur rotatif ⑦ pour modifier le réglage de l'option de menu sélectionnée.
- Tournez le sélecteur rotatif ⑦ pour régler le niveau ou la fréquence.
- Appuyez sur le sélecteur rotatif ⑦ pour valider le réglage.

## Réglages utilisateur

### Appel du menu utilisateur et sélection du menu

- Appuyez brièvement sur la touche **MENU** (2) pour ouvrir le menu utilisateur.

Dans le menu utilisateur, vous pouvez trouver les réglages utilisateur dans les menus suivants :

- TUNER
- AUDIO (voir chapitre « Réglages de tonalité »)
- DISPLAY (Écran)
- VOLUME (Volume sonore)
- CLOCK (Heure)
- VARIOUS (Divers)
- BLUETOOTH (uniquement Hamburg 420 BT, voir chapitre « Bluetooth »)

- Tournez le sélecteur rotatif (7) jusqu'à ce que le menu souhaité soit sélectionné.

- Appuyez sur le sélecteur rotatif (7) pour ouvrir le menu sélectionné.

- Tournez le sélecteur rotatif (7) jusqu'à ce que l'option de menu souhaitée soit sélectionnée.

- Effectuez le réglage (voir sections suivantes).

- Appuyez brièvement sur la touche **MENU** (2) pour quitter le menu.

#### Remarques :

- Le menu est quitté automatiquement env. 60 secondes après le dernier actionnement de touche et l'affichage de la source audio actuelle réapparaît sur l'écran.
- Pour retourner au niveau de menu supérieur, à l'intérieur du menu, tournez le sélecteur rotatif (7) jusqu'à sélection de l'option « <<< » puis appuyez sur le sélecteur rotatif (7).

## Réglages dans le menu « TUNER » (Récepteur)

### TRAFFICINFO (Informations routières) (uniquement zone de réception EUROPE)

Possible uniquement dans le mode radio FM : activation et désactivation de la priorité aux informations routières. Réglages : ON (Marche), OFF (Arrêt).

- Appuyez sur le sélecteur rotatif (7) pour modifier le réglage.

- Tournez le sélecteur rotatif (7) pour passer d'un réglage à l'autre.

- Appuyez sur le sélecteur rotatif (7) pour valider le réglage.

Lorsque la priorité aux informations routières est activée, le symbole  est affiché sur l'écran.

### BAND SELECTION (Sélection de la gamme)

Activer ou désactiver les niveaux de mémoire.

Niveaux de mémoire pouvant être désactivés :

Zone	Niveaux de mémoire
<b>EUROPE</b>	FM2, FMT, OM, OL
<b>USA</b>	FM2, FMT, AM, AMT
<b>SOUTH AMERICA (Amérique du Sud)</b>	FM2, FMT, AM, AMT
<b>THAILAND (Thaïlande)</b>	FM2, FMT, AM, AMT

Réglages : ON (Marche), OFF (Arrêt).

- Appuyez sur le sélecteur rotatif (7) pour ouvrir le menu.

- Tournez le sélecteur rotatif (7) jusqu'à ce que le niveau de mémoire souhaité soit réglé.

- Appuyez sur le sélecteur rotatif (7) pour modifier le réglage.

- Tournez le sélecteur rotatif (7) pour commuter entre les réglages ON (Marche ; activation du niveau de mémoire) et OFF (Arrêt ; désactivation du niveau de mémoire).

- Appuyez sur le sélecteur rotatif (7) pour valider le réglage.

Les niveaux de mémoire désactivés sont sautés lors de la sélection de la source avec la touche **SRC** (16).

**Remarques :**

- Départ usine, tous les niveaux de mémoire AM sont désactivés.
- Si un niveau de mémoire est désactivé, les stations mémorisées sur ce niveau sont conservées.

**REGIONAL****(uniquement zone de réception EUROPE)**

Possible uniquement dans le mode radio FM : activation et désactivation de la fonction REGIONAL. Réglages : ON (Marche), OFF (Arrêt).

- Appuyez sur le sélecteur rotatif (7) pour modifier le réglage.
- Tournez le sélecteur rotatif (7) pour passer d'un réglage à l'autre.
- Appuyez sur le sélecteur rotatif (7) pour valider le réglage.

**SENSITIVITY (Sensibilité)**

Réglage de la sensibilité de la recherche de stations. Réglage: LO (-, basse), HI (+, haute).

- Appuyez sur le sélecteur rotatif (7) pour modifier le réglage.
- Tournez le sélecteur rotatif (7) pour passer d'un réglage à l'autre.
- Appuyez sur le sélecteur rotatif (7) pour valider le réglage.

**RDS**

Activation ou désactivation de la fonction RDS. Réglages : ON (Marche), OFF (Arrêt).

- Appuyez sur le sélecteur rotatif (7) pour modifier le réglage.
- Tournez le sélecteur rotatif (7) pour passer d'un réglage à l'autre.
- Appuyez sur le sélecteur rotatif (7) pour valider le réglage.

**Remarque :**

Si la zone de réception « USA », « SOUTH AMERICA » (Amérique du Sud) ou « THAILAND » est sélectionnée, la fonction RDS est désactivée automatiquement. Le nom de la station reste affiché sur l'écran.

**PTY**

Activation ou désactivation de la fonction PTY. Réglages : ON (Marche), OFF (Arrêt).

- Appuyez sur le sélecteur rotatif (7) pour modifier le réglage.
- Tournez le sélecteur rotatif (7) pour passer d'un réglage à l'autre.
- Appuyez sur le sélecteur rotatif (7) pour valider le réglage.

**PTY TYPES (Types de programme)**

Possible uniquement avec la fonction PTY activée : sélection du type de programme.

**Remarque :**

Dès qu'un type de programme est sélectionné, il est affiché sous forme d'option de menu dans le menu, et non sous la forme « PTY TYPES ».

- Appuyez sur le sélecteur rotatif (7) pour modifier le réglage.
- Tournez le sélecteur rotatif (7) pour passer d'un type de programme disponible à l'autre.
- Appuyez sur le sélecteur rotatif (7) pour valider le type de programme sélectionné.

**PTY LANGUAGE (Langue PTY)****(uniquement zone de réception EUROPE)**

Possible uniquement avec la fonction PTY activée : sélection de la langue d'affichage du type de programme. Réglages : ENGLISH (Anglais), DEUTSCH (Allemand), FRANÇAIS.

- Appuyez sur le sélecteur rotatif (7) pour ouvrir le menu.
- Tournez le sélecteur rotatif (7) pour passer d'une langue à l'autre.
- Tournez le sélecteur rotatif (7) pour sélectionner une langue.
- Appuyez sur le sélecteur rotatif (7) pour valider la langue sélectionnée.

**TUNER AREA (Zone de réception)**

Sélection de la zone de réception radio. Réglage : EUROPE, USA, SOUTH AMERICA (Amérique du Sud), THAILAND (Thaïlande).

- Appuyez sur le sélecteur rotatif (7) pour ouvrir le menu.
- Tournez le sélecteur rotatif (7) pour passer d'une zone de réception à l'autre.
- Tournez le sélecteur rotatif (7) pour sélectionner une zone de réception.  
« PLEASE CONFIRM » (Veuillez confirmer) apparaît sur l'écran.
- Appuyez sur le sélecteur rotatif (7) pour valider la zone de réception sélectionnée.

### Réglages dans le menu « DISPLAY » (Écran)

#### DIMMER

Sélection de la commutation automatique ou manuelle de la luminosité de l'écran pour le jour ou la nuit. Réglage : AUTO (la luminosité de l'écran change automatiquement avec l'allumage ou de l'extinction de l'éclairage du véhicule), MANUAL (la luminosité de l'écran peut être réglée manuellement).

- Appuyez sur le sélecteur rotatif (7) pour modifier le réglage.
- Tournez le sélecteur rotatif (7) pour passer d'un réglage à l'autre.
- Appuyez sur le sélecteur rotatif (7) pour valider le réglage.

La commutation automatique de la luminosité de l'écran est possible uniquement si votre autoradio est branché comme décrit dans la notice de montage et si votre véhicule dispose du raccordement correspondant.

#### SCROLLING (Défilement)

Sélection de l'affichage unique ou de l'affichage continu (répété) de texte défilant (par ex. des noms de fichiers MP3 de plus de 15 caractères). Réglages : 1X (Affichage unique), ON (Marche, affichage continu).

- Appuyez sur le sélecteur rotatif (7) pour modifier le réglage.
- Tournez le sélecteur rotatif (7) pour passer d'un réglage à l'autre.

- Appuyez sur le sélecteur rotatif (7) pour valider le réglage.

#### LANGUAGE (Langue) (uniquement pour Hamburg 420 BT)

Réglage de la langue sur l'écran. Réglages : ENGLISH (Anglais), DEUTSCH (Allemand).

- Appuyez sur le sélecteur rotatif (7) pour modifier le réglage.
- Tournez le sélecteur rotatif (7) pour passer d'un réglage à l'autre.
- Appuyez sur le sélecteur rotatif (7) pour valider le réglage.

### Réglages dans le menu « VOLUME » (Volume sonore)

#### ON VOLUME (A la mise en marche)

Réglage du volume sonore à la mise en marche. Réglage : ON VOLUME (Volume sonore à la mise en marche, 1 – 50) ou LAST VOLUME (Volume sonore réglé en dernier, c'est-à-dire au moment de l'arrêt de l'autoradio).



#### Danger !

#### Volume sonore élevé

Le volume sonore à la mise en marche peut surprendre par son niveau lorsque le réglage LAST VOLUME (Volume sonore réglé en dernier) est sélectionné et que le volume réglé au moment de l'arrêt de l'autoradio était élevé.

Réglez toujours un volume modéré.

---

- Appuyez sur le sélecteur rotatif (7) pour ouvrir le menu.
- Tournez le sélecteur rotatif (7) pour commuter entre les options « LAST VOLUME » (Volume sonore réglé en dernier) et « ON VOLUME » (Volume sonore à la mise en marche).

En cas de sélection « LAST VOLUME » :

- Appuyez sur le sélecteur rotatif (7) pour valider le réglage.

En cas de sélection « ON VOLUME » :

- Appuyez sur le sélecteur rotatif (7) pour modifier le réglage.

- Tournez le sélecteur rotatif (7) pour régler le volume sonore.
- Appuyez sur le sélecteur rotatif (7) pour valider le réglage.

### **TRAFFIC VOL (Volume sonore pour informations routières) (uniquement zone de réception EUROPE)**

Réglage du volume sonore minimal pour les messages d'information routière. Réglage : 1 à 50.

- Appuyez sur le sélecteur rotatif (7) pour modifier le réglage.
- Tournez le sélecteur rotatif (7) pour régler le volume sonore.
- Appuyez sur le sélecteur rotatif (7) pour valider le réglage.

### **HANDSFREE VOL (Fonction mains libres) (uniquement pour Hamburg 420 BT et si un téléphone portable est couplé)**

Adaptation du niveau de volume sonore pour fonction mains libres. Réglage : -5 à +5.

- Appuyez sur le sélecteur rotatif (7) pour modifier le réglage.
- Tournez le sélecteur rotatif (7) pour régler l'adaptation du niveau.
- Appuyez sur le sélecteur rotatif (7) pour valider le réglage.

### **BEEP (Bip de confirmation de pression de touche)**

Activation et désactivation du bip de confirmation. Réglages : ON (Marche), OFF (Arrêt).

#### **Remarque :**

Le bip de confirmation retentit également lors de la mémorisation des stations radio, même si le réglage OFF (Arrêt) est sélectionné.

- Appuyez sur le sélecteur rotatif (7) pour modifier le réglage.
- Tournez le sélecteur rotatif (7) pour passer d'un réglage à l'autre.
- Appuyez sur le sélecteur rotatif (7) pour valider le réglage.

## **Réglages dans le menu « CLOCK » (Heure)**

### **PERM CLOCK (Heure permanente)**

Activation et désactivation de l'affichage permanent de l'heure. Réglages : ON (Marche), OFF (Arrêt).

- Appuyez sur le sélecteur rotatif (7) pour modifier le réglage.
- Tournez le sélecteur rotatif (7) pour passer d'un réglage à l'autre.
- Appuyez sur le sélecteur rotatif (7) pour valider le réglage.

Si l'affichage permanent de l'heure est activé, l'heure est affichée sur l'écran. Ce n'est qu'en cas d'actionnement d'une touche que la source audio correspondante est affichée. L'heure est de nouveau affichée 15 secondes après le dernier actionnement de touche.

### **HOURLY MODE (Mode d'affichage de l'heure)**

Sélection du mode d'affichage de l'heure sur 12 heures ou sur 24 heures. Réglages : 12, 24.

- Appuyez sur le sélecteur rotatif (7) pour modifier le réglage.
- Tournez le sélecteur rotatif (7) pour passer d'un réglage à l'autre.
- Appuyez sur le sélecteur rotatif (7) pour valider le réglage.

### **SET (Réglage)**

Réglage de l'heure.

- Appuyez sur le sélecteur rotatif (7) pour modifier le réglage.
- Tournez le bouton de réglage du volume (7) vers la droite pour régler le nombre des heures.
- Tournez le bouton de réglage du volume (7) vers la gauche pour régler le nombre des minutes.
- Appuyez sur le sélecteur rotatif (7) pour valider l'heure entrée.

#### **Remarque :**

Lors du réglage de l'heure dans le mode d'affichage sur 12 heures (HOURLY MODE 12), l'heure est précédée de « AM » pour le matin et de « PM » pour l'après-midi.

### Réglages dans le menu « VARIOUS » (Divers)

#### DEMO MODE

Activation et désactivation du mode démo. Réglages : ON (Marche), OFF (Arrêt).

- Appuyez sur le sélecteur rotatif (7) pour modifier le réglage.
- Tournez le sélecteur rotatif (7) pour passer d'un réglage à l'autre.
- Appuyez sur le sélecteur rotatif (7) pour valider le réglage.

Dans le mode démo, les fonctions de l'autoradio sont présentées par un texte qui défile sur l'écran.

#### AUX MIX

Activation ou désactivation de la reproduction combinée de la source AUX avec d'une autre source audio. Réglages : ON (marche), OFF (arrêt).

- Appuyez sur le sélecteur rotatif (7) pour modifier le réglage.
- Tournez le sélecteur rotatif (7) pour passer d'un réglage à l'autre.
- Appuyez sur le sélecteur rotatif (7) pour valider le réglage.

Avec le réglage AUX MIX ON, une source audio raccordée à la prise AUX-IN frontale (11) peut être reproduite en même temps que la source audio interne active de l'autoradio (par ex. la radio ou un CD).

#### AUX MIX GAIN (Niveau AUX MIX)

Adaptation du niveau de la source AUX en cas de reproduction combinée de cette source et d'une autre source audio (AUX MIX ON). Réglage : -5 à +5.

- Appuyez sur le sélecteur rotatif (7) pour modifier le réglage.
- Tournez le sélecteur rotatif (7) pour régler l'adaptation du niveau.
- Appuyez sur le sélecteur rotatif (7) pour valider le réglage.

Ce réglage vous permet de relever ou d'abaisser le niveau de la source AUX pour l'adapter à celui de la source audio active.

#### AUX EDIT (Éditer AUX)

Entrée d'un nom personnalisé à 15 caractères pour la source AUX. Caractères possibles : espace, 0 - 9, A - Z.

- Appuyez sur le sélecteur rotatif (7) pour ouvrir le menu.
- Appuyez sur le sélecteur rotatif (7) pour modifier le réglage.

Pour chacun des 15 caractères :

- Tournez le sélecteur rotatif (7) pour régler le caractère.
- Appuyez sur le sélecteur rotatif (7) pour valider le réglage.

Vous passez alors automatiquement au caractère suivant, avant de revenir au menu.

Le nom entré est affiché sur l'écran dès que vous avez sélectionné la source AUX.

#### SCAN TIME (Durée d'écoute lors du balayage)

Réglage de la durée d'écoute lors du balayage en secondes. Réglages : 4/8/12/16/60 SEC (s).

- Appuyez sur le sélecteur rotatif (7) pour modifier le réglage.
- Tournez le sélecteur rotatif (7) pour passer d'un réglage à l'autre.
- Appuyez sur le sélecteur rotatif (7) pour valider le réglage.

#### VERSION

Affichage de la version du processeur et du logiciel de l'autoradio.

- Appuyez sur le sélecteur rotatif (7) pour ouvrir le menu.
- Tournez le sélecteur rotatif (7) pour commuter entre l'affichage du numéro de version du processeur (P) et l'affichage du numéro de version du logiciel (E).



**NORMSET (Réinitialisation)**

Retour au réglages d'usine de l'autoradio.

- Appuyez sur le sélecteur rotatif (7).  
« PLEASE CONFIRM » (Veuillez confirmer) apparaît sur l'écran.
- Appuyez à nouveau sur le sélecteur rotatif (7) pour valider la réinitialisation.

L'autoradio s'arrête et les réglages d'usine sont repris. Si un CD se trouve dans le lecteur de CD, l'autoradio se remet automatiquement en marche.

**Réglages d'usine**

Réglage d'usine importants dans le menu utilisateur :

Option de menu	Réglage d'usine
TUNER AREA	EUROPE
FM1 / FM2 / FMT	ON
OM* / OL*	OFF
AM** / AMT**	OFF
RDS	ON
REGIONAL*	OFF
TRAFFICINFO*	OFF
SENSITIVITY	HI
PTY	OFF
ON VOLUME	LAST VOLUME
TRAFFIC VOL*	20
BEEP	ON
SCAN TIME	8 SEC
DIMMER	MANUAL
HOUR MODE	24
CLOCK SET	00:00

\* Uniquement dans la zone de réception « EUROPE »

\*\* Uniquement dans les zones de réception « USA », « SOUTH AMERICA » (Amérique du Sud) et « THAILAND »

Vous pouvez reprendre les réglages d'usine dans le menu utilisateur (voir chapitre « Réglages utilisateur », section « Réglages dans le menu « VARIOUS » (Divers) », option de menu « NORMSET » (Réinitialisation)).

**Informations utiles****Garantie**

Notre garantie constructeur s'étend à tous nos produits achetés à l'intérieur de l'Union Européenne. Pour les appareils vendus en dehors de l'Union européenne, les conditions de garantie applicables sont celles définies par notre représentant agréé dans le pays. Vous pouvez consulter les conditions de garantie sur le site [www.blaupunkt.com](http://www.blaupunkt.com).

**Service**

Dans certains pays, Blaupunkt propose un service d'enlèvement et de réparation.

Vous pouvez contrôler si ce service est disponible dans votre pays à l'adresse [www.blaupunkt.com](http://www.blaupunkt.com).

Si vous souhaitez recourir à ce service, vous pouvez effectuer une demande d'enlèvement de votre autoradio par Internet.

## Caractéristiques techniques

### Alimentation électrique

Tension de service : 10,5 – 14,4 V

### Consommation de courant

En fonctionnement : < 10 A

10 s après l'arrêt : < 3,5 mA

### Amplificateur

Puissance de sortie : 4 x 22 watts sinus pour  
14,4 V sur 4 ohms.

4 x 50 watts max.

### Tuner

Gammes d'ondes Europe/Thaïlande :

FM (OUC) : 87,5 – 108 MHz

AM (MW (OM)) : 531 – 1 602 kHz

OL (uniquement Europe) : 153 – 279 kHz

Gamme d'ondes USA :

FM (OUC) : 87,7 – 107,9 MHz

AM (MW (OM)) : 530 – 1 710 kHz

Gammes d'ondes Amérique du Sud :

FM (OUC) : 87,5 – 107,9 MHz

AM (MW (OM)) : 530 – 1 710 kHz

FM - Bande passante : 30 – 15 000 Hz

### CD

Bande passante : 20 – 20 000 Hz

### Sortie préamplificateur

4 canaux : 2 V

### Sensibilité d'entrée

Prise AUX-IN frontale : 300 mV / 10 kΩ

### Dimensions et poids

l x H x P : 178 x 50 x 160 mm

Poids : env. 1,70 kg

Sous réserves de modifications

## Notice de montage



### Consignes de sécurité

Respecter les consignes de sécurité suivantes pendant la durée du montage et du branchement.

- Débrancher le pôle (-) de la batterie ! Respecter les consignes de sécurité du constructeur automobile !
- Veiller à n'endommager aucune pièce du véhicule en perçant des trous.
- La section du câble (+) et (-) ne doit pas dépasser 1,5 mm<sup>2</sup>.
- **Ne pas brancher les connecteurs du véhicule sur la radio !**

Les câbles d'adaptation nécessaires pour le type de véhicule sont disponibles auprès des revendeurs BLAUPUNKT.

- En fonction du modèle, votre véhicule peut différer de cette description. Nous déclinons toute responsabilité en cas de dommages causés par des erreurs de montage ou de connexion et en cas de dommages consécutifs.

Si les indications décrites ici ne s'appliquent au montage que vous voulez effectuer, adressez-vous à votre revendeur Blaupunkt, votre constructeur automobile ou notre service d'assistance téléphonique.

Pour le montage d'un amplificateur, les masses d'appareil doivent être d'abord connectées avant de connecter les fiches pour les connecteurs Line Out.

**Les masses des appareils externes ne doivent pas être raccordées à la masse de l'autoradio (boîtier).**

### Materiel de montage fourni

1 011 202 322 / 1 011 202 422:

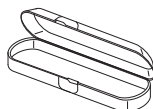
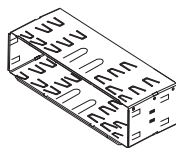

1 011 202 323 / 1 011 202 423:

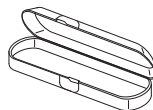
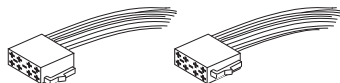
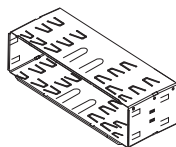

Disponible en option

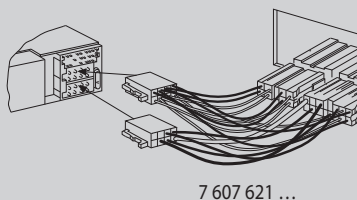

Kits de montage

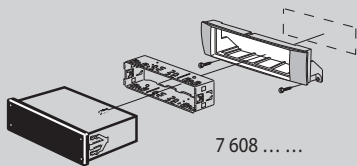

1.

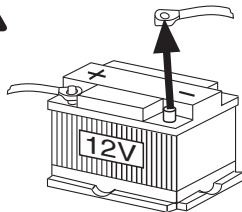

2.

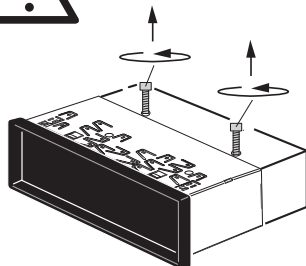

3.

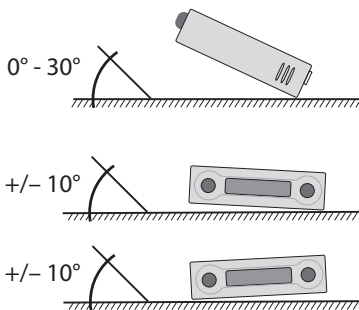

4.

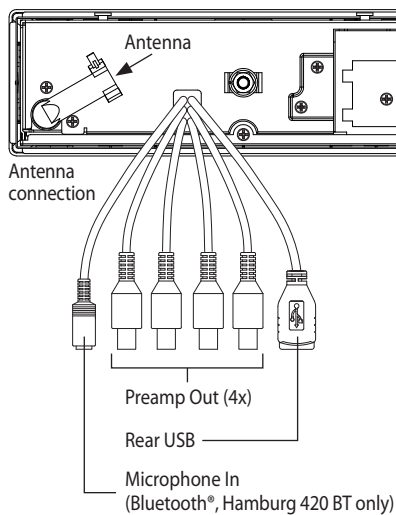

5.

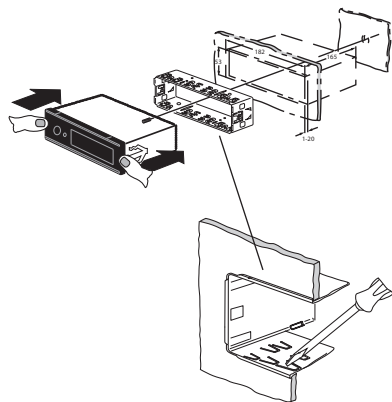

6. Démontage

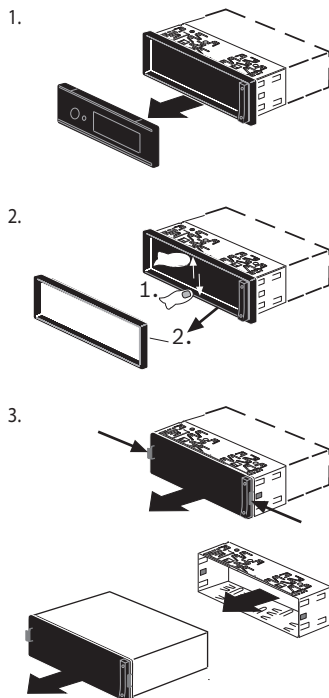

7.

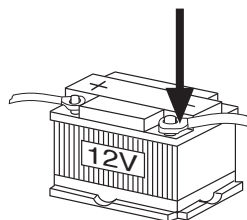

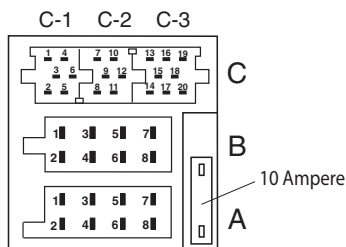

- \* Aut. antenna / Amplifier +12V  
 Remote Control +12V

max. 150 mA

A		B	
1	Sub Out GND	1	Speaker out RR+
2	Radio Mute	2	Speaker out RR-
3	Sub Out	3	Speaker out RF+
4	Permanent +12V	4	Speaker out RF-
5	Aut. antenna +12V *	5	Speaker out LF+
6	Illumination	6	Speaker out LF-
7	Kl.15/Ignition	7	Speaker out LR+
8	Ground	8	Speaker out LR-

C1		C2		C3	
1	NC	7	Telephone AF +	13	NC
2	NC	8	Telephone AF -	14	NC
3	NC	9	Radio Mute	15	NC
4	NC	10	Remote Control +12V *	16	NC
5	NC	11	Remote Control IN	17	NC
6	NC	12	Remote Control GND	18	NC
				19	NC
				20	NC

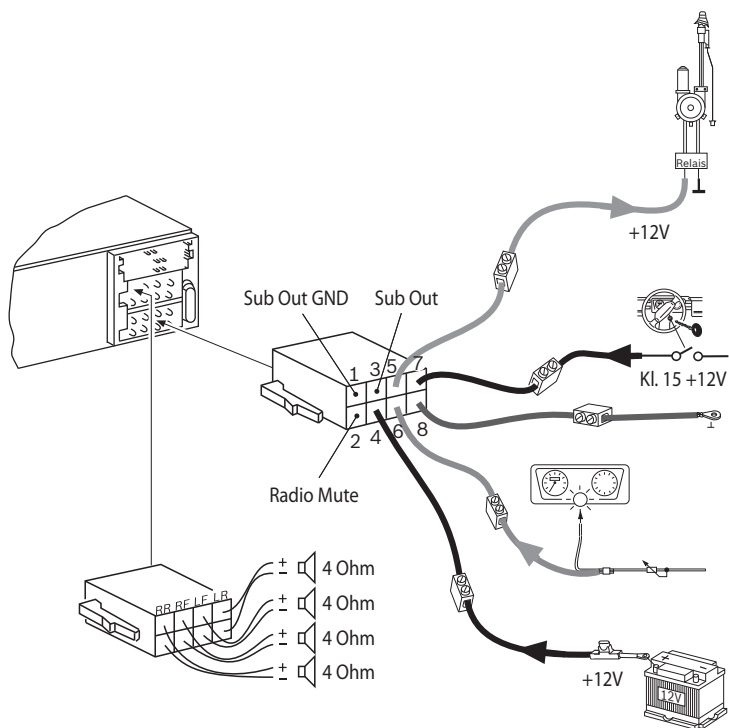

---

## Supported iPod/ iPhone devices

Our product can support below listed iPod/ iPhone generations:

- iPod touch (4th generation)
- iPod touch (3rd generation)
- iPod touch (2nd generation)
- iPod touch (1st generation)
- iPod classic
- iPod with video
- iPod nano (6th generation)
- iPod nano (5th generation)
- iPod nano (4th generation)
- iPod nano (3rd generation)
- iPod nano (2nd generation)
- iPod nano (1st generation)
- iPod
- iPhone 4S
- iPhone 4
- iPhone 3GS
- iPhone 3G
- iPhone

"Made for iPod" and "Made for iPhone" mean that an electronic accessory has been designed to connect specifically to iPod, iPhone respectively, and has been certified by the developer to meet Apple performance standards.

Apple is not responsible for the operation of this device or its compliance with safety and regulatory standards.

Please note that the use of this accessory with iPod, iPhone may affect wireless performance.

iPhone, iPod are trademarks of Apple Inc., registered in the U.S. and other countries.

---

This product is protected by certain intellectual property rights of Microsoft. Use or distribution of such technology outside of this product is prohibited without a license from Microsoft.

© 2012 All rights reserved by Blaupunkt. This material may be reproduced, copied or distributed for personal use only.



---

Prière de conserver soigneusement la carte d'autoradio remplie !

## Passport

Name: .....

Type: **1 011 202** \_ \_ \_ .....

Serial no.: **BP** .....

 **BLAUPUNKT**

**Blaupunkt AudioVision GmbH & Co. KG**  
**Robert-Bosch-Straße 200**  
**D-31139 Hildesheim**  
**<http://www.blaupunkt.com>**