

Montreal RCM 45

Einbauanleitung
Fitting instructions
Instructions de montage
Istruzioni di montaggio
Inbouwinstrukties
Monteringsanvisning
Instrucciones de montaje
Instruções de montagem



MONTREAL

● BLAUPUNKT

Bosch Gruppe

3 D95 653 013

Sicherheitshinweise

Einbau- und Anschlußvorschriften

Für die Dauer der Montage und des Anschlusses ist der Minuspol der Batterie abzuklemmen.

Hierbei sind die Sicherheitshinweise des Kfz-Herstellers (Airbag, Alarmanlage, Bordcomputer, Wegfahrsperr) zu beachten.

Beim Bohren von Löchern darauf achten, daß keine Fahrzeugteile (Batterie, Kabel, Sicherungskasten) beschädigt werden.

Der Querschnitt des Pluskabels darf 1 mm² nicht unterschreiten. Das Gerät ist mit einer Sicherung, 5 A flink, abgesichert.

D

Hinweis: Die zum Lieferumfang dieses Autoradios gehörende Halterung ermöglicht den Einbau in Fahrzeugen mit DIN-Autoradioausschnitt von 182 x 53 mm, 165 mm Einbauraum und einer Instrumententafeldicke im Bereich der Befestigungslaschen von 1 - 20 mm, siehe Fig. 1.

Für Fahrzeuge mit abweichender Einbausituation liefert Blaupunkt für die gängigsten Fahrzeuge fahrzeugspezifische Einbausätze für 50/52 mm Geräte.

Prüfen Sie daher, welche Einbausituation im Fahrzeug vorliegt, und verwenden Sie zum Einbau ggf. einen fahrzeugspezifischen Einbausatz, z. B. Audi A4/A6/A8: 7 608 0214 73.

Bei Verwendung von Einbausätzen für 52 mm Geräte sind 4 Distanzplatten Best.-Nr. 8 601 055 056 zu verwenden, Fig. 1a.

Autoradioeinbauvorbereitung

Das Autoradio wird in den vom Fahrzeughersteller vorgesehenen Autoradioausschnitt eingebaut.

Autoradioausschnitt freilegen (Ablagefach oder Blindblende ausclippen) oder Autoradioausschnitt auf 182 x 53 mm ausarbeiten.

Hinter den Autoradioausschnitt fassen und prüfen, welche Befestigungslaschen der Halterung umgebogen werden können.

Hinweis: Möglichst alle Befestigungslaschen umbiegen.

Halterung in den Ausschnitt einsetzen und entsprechend die Befestigungslaschen mit einem Schraubendreher umbiegen, siehe Fig. 1, 2.

Anschluß

- Anschlußhinweise Fig. 4
- Plus-/Minus-Anschluß Fig. 5
- Equalizer- und Amplifieranschluß Fig. 6

Dem Amplifier beiliegendes Anschlußkabel verwenden oder Anschlußblock 7 607 874 003 verwenden.

Lautsprecheranschluß:

- 4 Lautsprecher (4 Ω /10 W) Fig. 7
- Anschluß CD-Player Fig. 9

Dem CD-Changer beiliegendes Anschlußkabel oder Anschlußblock verwenden.

Anschluß mit fahrzeugeitigem Systemstecker

Für Fahrzeuge mit fahrzeugeitigem Systemstecker, bietet Blaupunkt für die gängigsten Fahrzeugtypen Adapterkabel an, siehe Fig. 8.

Für Audi-, Opel- und VW-Fahrzeuge sind trotz ISO-Vorrüstung Adapterkabel erforderlich. Wird hier kein Adapterkabel verwendet, kommt es zu Störungen in der Bordelektronik.

Werden bei Fahrzeugen die ISO-Anschlußstecker direkt aufgesteckt (z.Z. Citroën, Fiat, Honda, Lancia, Mercedes, Peugeot, Renault), dann dürfen am \pm - Stecker die Pin 1, 2 und 3 grundsätzlich nicht belegt sein.

In einigen Mercedes-Fahrzeugen liegt ein 10poliger Stecker im Einbauschacht. Dieser Stecker darf nicht am Autoradio angeschlossen werden, da sonst der Schaltplus für Antenne/Verstärker gegen Masse kurzgeschlossen wird und eine Leiterbahn im Radio aufbrennt.

Anschluß mit fahrzeugeitigem QuickOut

Bei Fahrzeugen, die fahrzeugeitig mit QuickOut ausgerüstet sind (z.Z. Opel), muß die fahrzeugeitige QuickOut ausgebaut und Adapterkabel verwendet werden, siehe Fig. 8.

Autoradioeinbau

Autoradio von vorn in die Halterung einsetzen und einschieben, bis die seitlichen Rastfedern rechts und links arretieren (deutliches Knacken hörbar).

Autoradioausbau

Bügel links und rechts in die vorhandenen Löcher der Blende stecken und so weit eindrücken, bis deutliches Knacken zu hören ist (seitliche Federn entriegelt).

Gerät an den beiden Bügeln herausziehen, siehe Fig. 3.

Hinweis:

Eingerastete Bügel können nur nach Herausziehen des Gerätes entfernt werden.

Änderungen vorbehalten

Illustrationen / Illustrations / Ilustraciones / Illustrazioni / Illustrationer / Afbeeldingen / Ilustrações

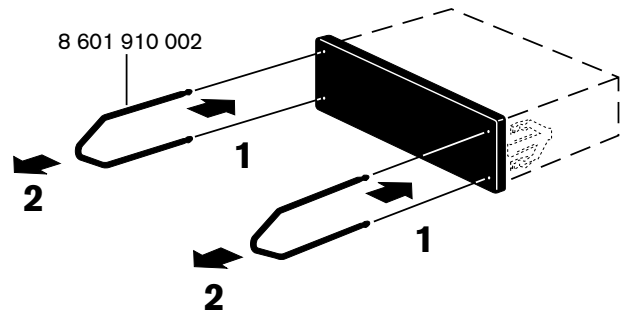
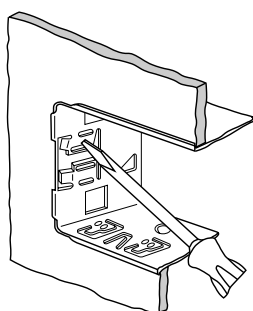
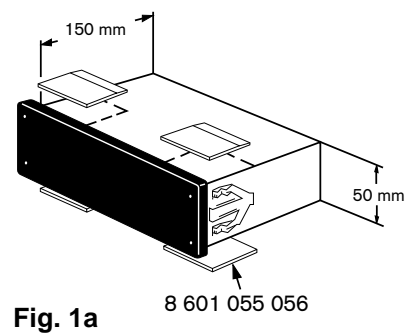
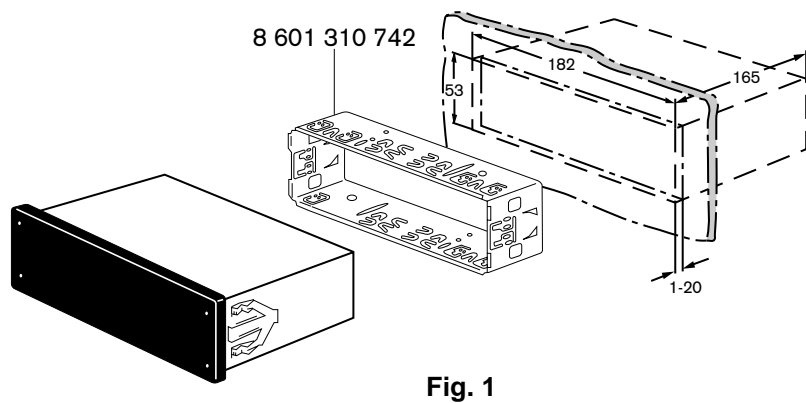
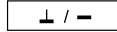

Fig. 2

Fig. 3

Anschlußhinweise, Fig.4

Masseanschluß (Ground)



Massekabel **nicht** am Minuspol der Batterie anklennen.

Massekabel zu einem geeigneten Massepunkt verlegen (Karosserieschraube, Karosserieblech) und entsprechend Massepunkt kürzen.

Massekabel abisolieren und Krallenkabelschuh anschlagen (ggf. nachlöten).

Kontaktfläche des Massepunktes metallisch blank kratzen und mit Graphitfett einfetten (wichtig für gute Masseverbindung).

Massekabel anschrauben.

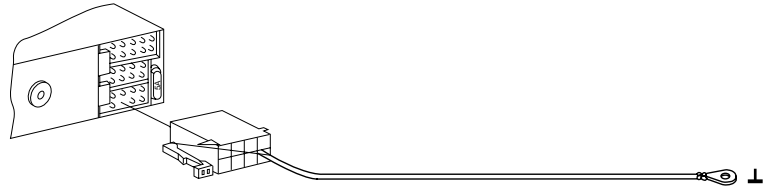

Pluskabelanschluß (ACC + 12 V) (Ignition)

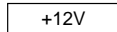

Wird das Pluskabel am Sicherungshalter Kl.15 (Plus über Zündschloß geschaltet) **hinter der Sicherung** angeschlossen, so ist das Ein- und Ausschalten des Autoradios über Zündung möglich. Außerdem schaltet das Gerät zum Schutz der Batterie automatisch nach einer Stunde aus.

Die Stunden-Logik wird nicht aktiviert wenn Dauerplus (Kl.30) angeschlossen wird.

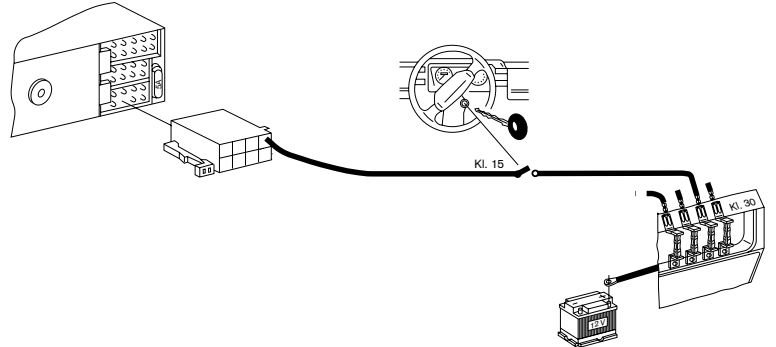

Dauerplusanschluß (Battery + 12 V)

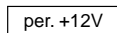

Dauerplusanschluß mit Kabel und Kabelklemme an ein **abgesichertes** Dauerplus-Kabel (z. B. Zeituhr, Warnblinkschalter anschließen).

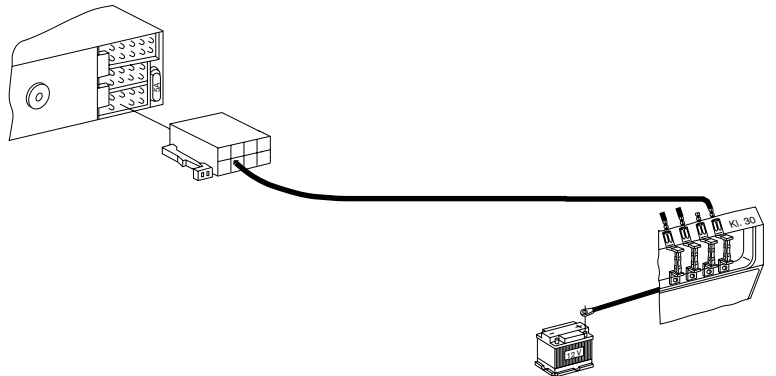

Steuerkabel (Power Antenna +)

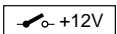

Das Steuercabel ist der geschaltete Plusausgang für externe Komponenten z.B.: Verstärker, Equalizer oder Motorantenne. Das Steuercabel **nicht** an Klemme 15 (Plus geschaltet) oder Klemme 30 (Dauerplus) anschließen.

Bei Anschluß einer vollautomatischen Motorantenne Steuercabel von der Motorantenne mit einer Kabelklemme am Steuercabel anklennen.

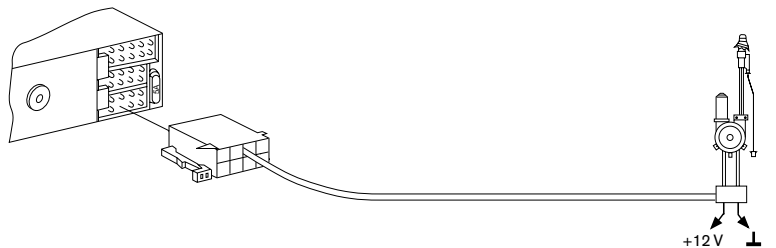

Telefon Mute (low)



Bei Anschluß eines Telefons wird das Autoradio während des Telefonierens stummgeschaltet.

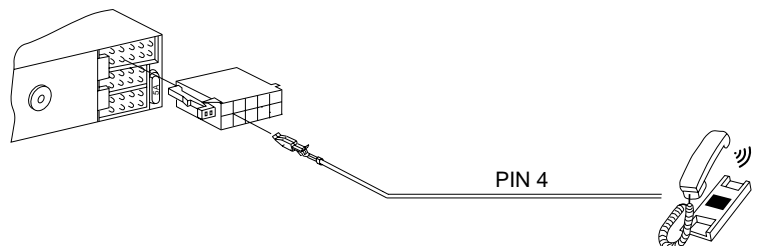

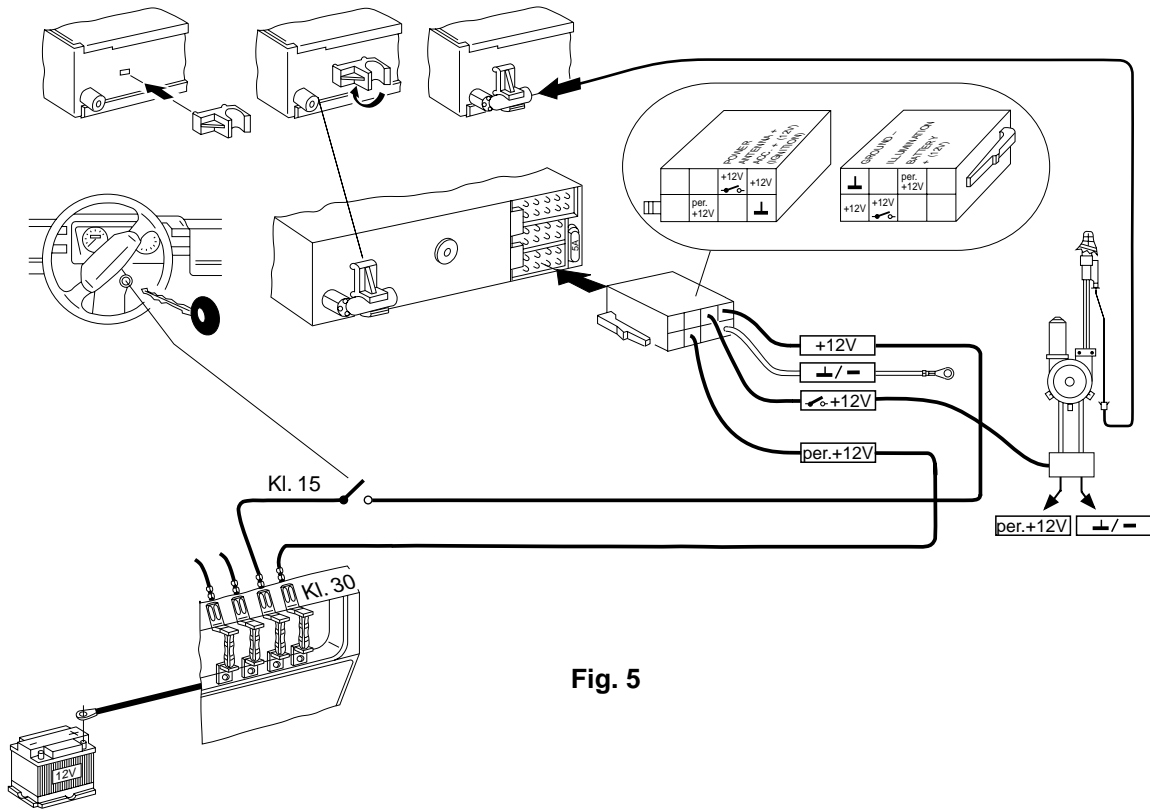

Fig. 5

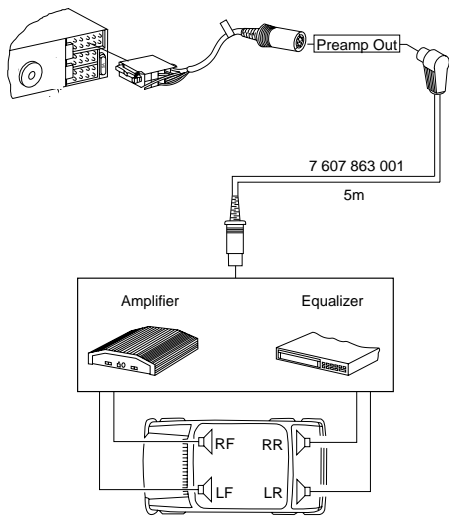

Fig. 6

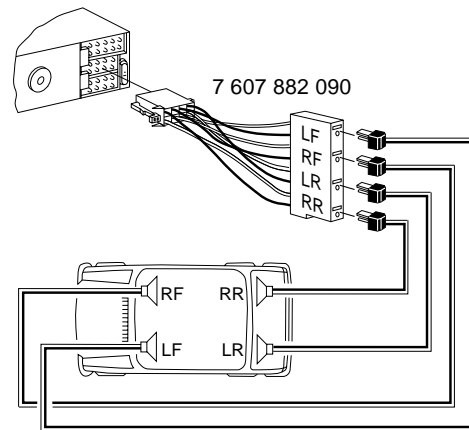

Fig. 7

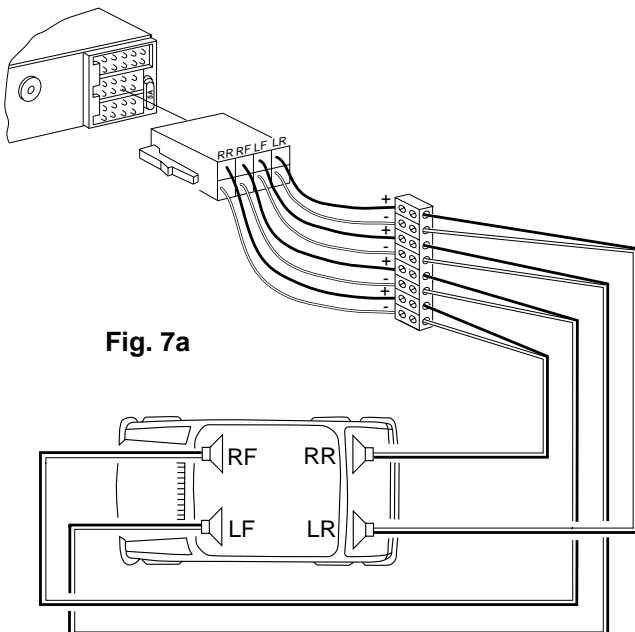

Fig. 7a

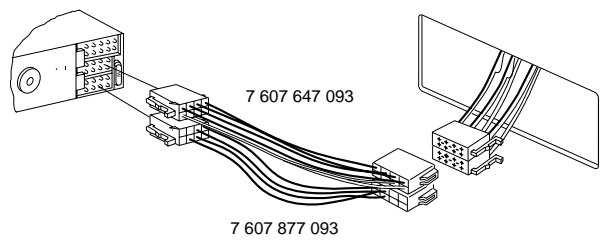

Fig. 8

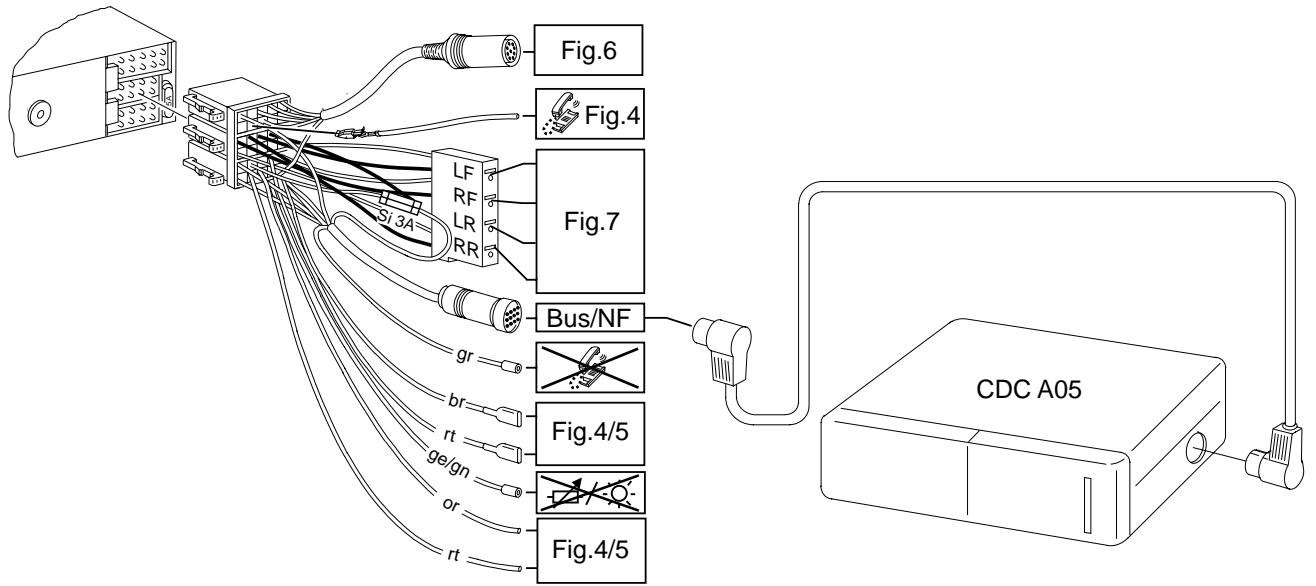

Fig. 9

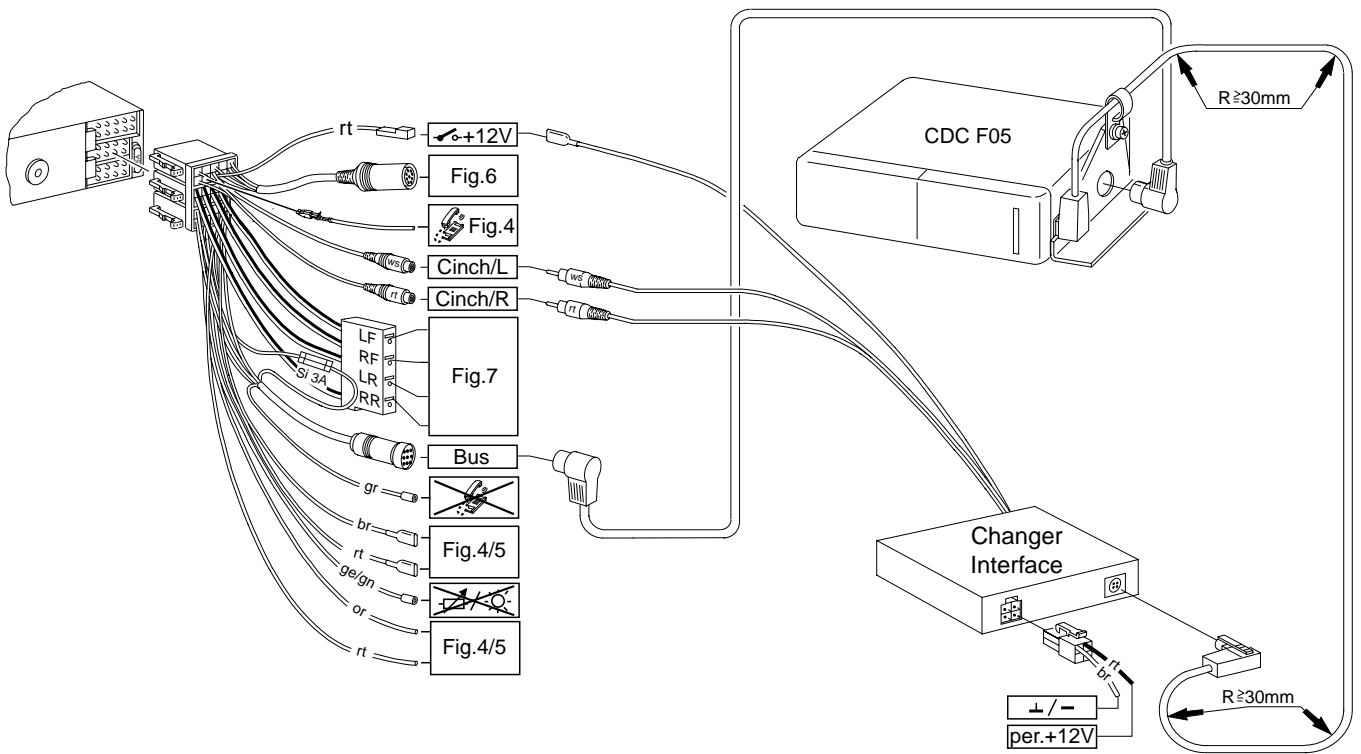

Fig. 9a

Notes on Safety

Instructions for installation and connection

Disconnect the minus pole of the battery during installation and connection. When drilling holes, be sure not to damage any vehicle parts (battery, cable, fuse box, etc.).

The positive cable must have a cross-section of at least 1 mm. The unit is protected by a quick-acting fuse of 5 A.

Note:

By means of the support included in delivery you can mount the set in cars with a DIN car radio cutout of 182 x 53 mm, an installation depth of 165 mm and an instrument panel thickness around the fixing clips of 1 - 20 mm, see fig. 1.

For cars with other cutout dimensions Blaupunkt delivers car-specific installation kits for common car types for 50/52 mm sets. Use enclosed distance plates only for installation kits of 52 mm sets.

Please check the dimensions and, if necessary, use a car-specific installation kit, e. g. Audi A4/A6/A8: 7 608 0214 73.

When using installation sets for units of 52 mm, four distance plates, order number 8 601 055 056 must be used, fig. 1a.

Preparation of car radio installation

Install the car radio into the DIN cutout provided in your car's dashboard ex factory.

Prepare the car radio DIN cutout (unlock shelf or dummy cover) or cut out the car radio compartment to 182 x 53 mm.

Grasp behind the car radio cutout and check how many of the fixing strips of the car radio support may be bent.

Note:

Try to bend as many fixing strips as possible.

Insert the support into the cutout and bend the appropriate fixing strips with a screwdriver, see fig. 1, 2.

Connection

Notes on connection fig. 4
 Plus/minus connection fig. 5
 Connection of equalizer and amplifier fig. 6

Use the adapter cable enclosed to the amplifier or the adapter cable 7 607 874 003.

Loudspeaker connection:

4 speakers (4 Ω/10 W) fig. 7
 Connection of CD-Player fig. 9

Use the adapter cable enclosed to the CD-Changer or the connecting block.

Connection with multiple plug installed ex factory

For vehicles with a system plug installed ex factory Blaupunkt offers an adapter cable for the common vehicle types, see fig. 8.

For Audi, Opel and VW vehicles an adaptor cable must be used although these cars have a pre-equipped ISO connector. Otherwise the vehicle's electric system will be interfered.

If the ISO plugs are directly connected (as currently done in vehicles from Citroën, Fiat, Honda, Lancia, Mercedes, Peugeot, Renault), then pin 1, 2 and 3 of the ± - plug must not be occupied.

Some Mercedes vehicles are equipped with a 10-pin connector located in the installation compartment.

This connector must not be hooked up to car radio, since otherwise the positive supply line feeding the antenna or amplifier would be short-circuited to ground! As a result, one of the conductive tracks in the radio would start burning.

Connection with QuickOut installed ex factory

If your car is fitted with a QuickOut ex factory (at present Opel), the QuickOut ex factory has to be removed, see fig. 8.

Car radio installation

Insert the car radio from the front into the support and push in until the stop springs on the sides engage right and left (distinct click to be heard).

Removal of the car radio

Insert the brackets right and left into the provided trimplate holes and push in until you hear a distinct click (lateral springs are unlocked).

Using both brackets (see fig. 3), pull the unit out.

Note: Locked brackets can only be removed after taking out the unit.

Notes on connection, fig. 4

Ground cable

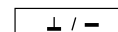

Do not connect the ground cable to the negative pole of the battery.

Route the ground cable to a suitable ground point (car body screw, car body metal sheet) and shorten it accordingly.

Remove the insulation from the ground cable and attach the forked cable lug (if necessary, solder it).

Scratch off the paint from the contact area of the ground point and lubricate it with graphite grease (important for good ground contact).

Screw on the ground cable.

Positive cable (ACC + 12 V) (ignition)

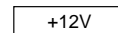

If the plus cable is connected to pin 15 of the fuse holder (plus connected via ignition lock) **downstream of the fuse**, the in-car radio can be switched on and off with the ignition key. In addition, the set automatically switches off after one hour in order to avoid that the battery goes flat.

The hour logic will not be activated when connecting the permanent +12 V line (terminal 30).

Permanent plus connection (Battery 12 V)

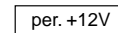

Connect the permanent plus terminal together with the cable and cable clamp to a fuse-protected positive line (e.g. clock, warning flasher).

Control cable (Power Antenna +)

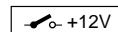

The control cable represents the switched positive output for external components, e.g. amplifiers, equalizers, or motor antennas.

Do not connect the control cable to pin 15 (switched +) or pin 30 (permanent +12 V).

When installing an all-automatic motor antenna, connect the motor antenna's control cable with a cable clamp to the control cable.

Telephone mute (Low)



If you have connected a car telephone, your car radio will be muted during telephone calls.

Modifications reserved

F

Notes de sécurité

Instructions de montage et de branchement

Pendant le montage et le branchement des appareils, il convient de déconnecter le pôle négatif de la batterie.

Veiller à ce qu'aucun élément de voiture (tel que la batterie, les câbles, les porte-fusibles) ne soit pas endommagé par le perçage des trous.

La section du câble positif ne doit pas être inférieure à 1 mm. L'appareil est protégé par l'intermédiaire d'un fusible à déclenchement rapide 5 A.

Note:

A l'aide du support inclus dans le jeu de montage vous pouvez monter le poste dans des voitures qui disposent d'une découpe DIN de 182 x 53 mm, d'une profondeur de 175 mm et d'une épaisseur du tableau de bord de 5,2 - 6,3 mm autour des éclisses de montage, voir fig. 1.

Blaupunkt livre des jeux de montage spéciaux pour les voitures courantes avec découpes différentes pour les appareils 50/52 mm.

Veillez donc vérifier les mesures de la découpe de votre voiture et, si nécessaire, commander un jeu de montage spécial, p. ex. Audi A4/A6/A8: 7 608 0214 73.

En utilisant des jeux d'installation pour des postes de 52 mm il faut utiliser 4 plaques de distance, numéro de référence 8 601 055 056, fig. 1a.

Préparation pour l'installation d'autoradio

Monter l'autoradio dans la découpe autoradio prévue d'origine.

Ouvrir la découpe autoradio (dégager le compartiment ou le cache factice) ou élargir la découpe à 182 x 53 mm.

Saisir derrière la découpe autoradio et essayer combien des éclisses de montage peuvent être courbées.

Note: si possible, courber toutes les éclisses de montage.

Insérer le support dans la découpe et courber les éclisses correspondantes à l'aide d'un tournevis, voir fig. 1 et 2.

Raccordement

Indication pour le raccordement fig. 4
Positive/negative-Raccordement fig. 5
Raccordement de l'égaliseur et de l'amplificateur fig. 6
Utiliser le câble d'adaptateur inclus au Amplificateur ou le câble d'adaptateur 7 607 874 003.

Raccordement des haut-parleurs:

4 H-P (4 Ω/10 W) fig. 7
Raccordement de CD-Player fig. 9
Utiliser le câble d'adaptateur inclus au changer CD ou le bloc de raccordement.

Branchement pour les connecteurs-systèmes incorporés dans la voiture

Pour des véhicules avec une fiche de système installée d'origine Blaupunkt offre un câble d'adaptateur pour les types de véhicule courants, voir fig. 8.

Malgré l'équipement initial ISO, un câble adaptateur est nécessaire pour les véhicules Audi, Opel et VW. Des perturbations de l'électronique de bord se manifestent si l'on n'utilise pas de câble adaptateur.

En cas de connexion directe des fiches de raccordement ISO (actuellement Citroën, Fiat, Honda, Lancia, Mercedes, Peugeot, Renault), les broches 1, 2 et 3 ne doivent principalement pas être occupées sur le connecteur ±.

Dans certains véhicules Mercedes, une fiche à 10 pôles se trouve dans le compartiment.

Cette fiche ne doit pas être connectée à l'autoradio; sinon le positif de connexion pour l'antenne/l'amplificateur donnera court-circuit à la masse et une piste conductive dans l'autoradio brûlera.

Branchement dans le cas d'un extractible monté dans la voiture

Lorsqu'il s'agit d'une voiture équipée d'un extractible (p. ex. Opel), il faut démonter l'extractible monté dans la voiture, voir fig.8.

Montage de l'autoradio

Insérer l'autoradio par le devant dans le support et pousser jusqu'à ce que les ressorts d'arrêt s'enclenchent à droite et à gauche (clic distinct audible).

Démontage de l'autoradio

Insérer les étriers dans les trous préparés du cache à droite et à gauche jusqu'à ce que vous entendiez un clic distinct (les ressorts latéraux sont déverrouillés).

Retirer l'appareil à l'aide des deux étriers, voir fig. 3.

Note:

Des étriers verrouillés ne peuvent être enlevés qu'après avoir retiré l'appareil.

Indications pour le raccordement, fig. 4

Câble de masse (Ground)

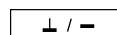

Ne pas raccorder le câble de masse au pôle négatif de la batterie.

Faire passer le câble de masse à un point de masse approprié (boulon de carrosserie, toule de carrosserie) et raccourcir le câble à la longueur convenable.

Enlever le matériel isolant du bout de câble et attacher la cosse de câble fourchée (si nécessaire, soudez-la).

Dégratter la peinture du point de masse et l'enduire d'une couche de graisse à graphite (important pour une bonne connexion à la masse).

Visser le câble de masse.

Câble d'alimentation positive (ACC 12 V) (ignition)

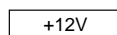

Lorsque le câble plus est branché sur la borne 15 du porte-fusibles (plus branché par l'intermédiaire de la serrure de contact) **en aval** du fusible, l'autoradio peut être mise en/hors service à l'aide de la clé de contact. En plus, l'appareil se met automatiquement hors service au bout d'une heure pour conserver la batterie.

La logique de mise hors service au bout d'une heure n'est pas activée lorsque le plus permanent (borne 30) est connecté.

Raccordement au plus permanent (Battery +12 V)

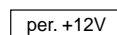

Raccorder le plus permanent avec le câble et le serre-câble à un câble de plus permanent protégé (p.ex. montre, interrupteur du clignotant d'avertissement).

Câble de commande (Power Antenna +)

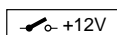

Le câble de commande est la sortie positive connectée pour des éléments externes, p.ex. amplificateur, égaliseur ou antenne à moteur.

Ne pas connecter le câble de commande à la borne 15 (plus connecté) ou à la borne 30 (plus permanent).

Lors de l'installation d'une antenne automatique commandée par moteur, il convient de brancher le câble de commande de l'antenne sur le câble de commande.

Régulation en muet lors d'une conversation téléphonique (Low)



Lorsqu'on branche un téléphone, l'autoradio est automatiquement réglé en muet pendant la conversation téléphonique.

Modifications réservées

Misure di sicurezza

Avvertenze di installazione e di collegamento

Per l'intera durata dell'installazione e del collegamento dell'apparecchiostaccate il polo di massa della batteria.

Durante la trapanatura dei fori, fate attenzione che nessuna parte del veicolo (batteria, cavi, scatola dei fusibili) venga danneggiata.

La sezione del cavo positivo non deve superare 1 mm. L'apparecchio è con una sicurezza, 5 A flink.

Avvertenza:

Il supporto fornito in dotazione con quest'autoradio, ne consente il montaggio in vetture con apertura per autoradio secondo norme DIN, di 182 x 53 mm, profondità di 165 mm ed uno spessore della plancia portastrumento nella zona delle linguette di fissaggio, pari a 1 - 20 mm, vedi fig. 1.

Per autovetture con installazione radio diversa, Blaupunkt fornisce per le vetture comuni pezzi specifici per apparecchi 50/52 mm. Utilizzare le piastrine distanziatrici acclusi esclusivamente per il montaggio 52 mm.

Vogliate quindi controllare se la vettura in questione presenta le condizioni sopra descritte; all'occorrenza andrà usato un kit di montaggio specifico, per es. Audi A4/A6/A8: 7 608 0214 73.

Usando i set di montaggio per apparecchi di 52 mm è necessario utilizzare 4 piastrine distanziatrici no. d'ordinazione 8 601 055 056, vedi Fig. 1a.

Preparazioni per l'installazione dell'autoradio

L'autoradio viene montata nell'apertura appositamente prevista dal costruttore della vettura.

Liberare l'apertura (staccare il ripiano portaoggetti o la mascherina cieca), oppure allargare l'apertura a 182 x 53 mm.

Far passare la mano dietro all'apertura dell'autoradio e verificare quali linguette di fissaggio del supporto possono venir piegate.

Avvertenza: Possibilmente piegare tutte le linguette di fissaggio.

Introdurre il supporto nell'apertura e piegare opportunamente le linguette di fissaggio con un giraviti, vedi Fig. 1 e 2.

Collegamento

Avvertenze di collegamento fig. 4
Positivo/negativo collegamento fig. 5
Collegamento dell'equilizzatore e dell'amplificatore fig. 6

Utilizzate il cavo adattore oppure amplificatore il cavo adattore 7 607 874 003 fornito.

Collegamento degli altoparlanti:

4 altoparlanti (4 Ω/10 W) fig. 7
Collegamento CD-Player fig. 9

Utilizzate il cavo adattore oppure il blocco d'allacciamento fornito.

Nonostante la predisposizione ISO, per le autovetture della Audi, Opel e VW è necessario usare un cavo adattatore. Qualora non venisse usato, l'elettronica di bordo subirà dei disturbi.

In caso di autovetture dove le spine ISO vengono collegate direttamente (attualmente Citroën, Fiat, Honda, Lancia, Mercedes, Peugeot, Renault), per principio i pin 1, 2 e 3 della spina ± non devono essere occupati.

In alcune autovetture della Mercedes nel vano di montaggio vo si trova una spina a 10 poli.

Questa spina non deve essere collegata all'autoradio. Altrimenti viene cortocircuitata l'uscita a 12 V per l'antenna/l'amplificatore contro massa e si brucia un conduttore nella radio.

Collegamento con un QuickOut specifico per la vettura

In autovetture equipaggiate già in produzione con un QuickOut (per il momento la Opel), questo QuickOut deve essere smontato, vedi Fig. 8.

Installazione autoradio

Introdurre anteriormente l'autoradio nel supporto e spingerla in dentro finché non si ode lo scatto delle molle d'arresto sul lato destro e sinistro.

Smontaggio dell'autoradio

Infilare le staffe a sinistra e a destra nei fori già predisposti della mostrina e spingerle fino a quando scattano in modo udibile (molle laterali sbloccate).

Sfilare l'apparecchio dalle due staffe (vedi fig. 3).

Avvertenza:

Le staffe possono essere tolte solamente dopo aver tirato fuori dell'autoradio.

Avvertenze di collegamento, fig. 4

Cavo di massa (Ground)

⊥ / -

Il cavo di massa non va allacciato al polo negativo della batteria.

Installare il cavo di massa verso un punto di massa adatto (vite carrozzeria, lamiera carrozzeria) e accorciare di conseguenza il punto di massa e fissare il capocorda ad artigli (se necessario saldarlo).

Raschiare la superficie di contatto del punto di massa fino a farla diventare lucida e quindi ingrassarla con un lubrificante grafiteo (importante perché assicura un buon collegamento a massa).

Avvitare il cavo di massa.

Cavo positivo (ACC +12 V) (ignition)

+12V

Collegando il cavo positivo al morsetto 15 del portafusibile (positivo connesso attraverso il contatto d'accensione) l'autoradio potrà essere accesa e spenta con l'accensione. Inoltre, per salvaguardia della batteria, l'apparecchio si spegne automaticamente dopo un'ora.

Avendo il positivo permanente (morsetto 30) collegato, questo logica-
ora non viene attivata.

Collegamento positivo permanente (Battery 12 V)

per. +12V

Collegare il contatto positivo permanente tramite un morsetto, ad un'alimentazione permanente, p.s. orologio, lampeggiatore d'emergenza.

Cavo comandi (Power Antenna +)

+12V

Il cavo di comando è l'uscita positiva ad interruttore per componenti esterni, ad. es. amplificatore, equalizzatore oppure antenna a motore. Non collegare il cavo di comando al morsetto 15 (positivo ad interruttore) oppure al morsetto 30 (positivo permanente).

Collegando un'antenna a motore automatica il cavo di comando dell'antenna a motore deve essere collegato al cavo di comando con l'aiuto di un serracavo.



Telefonmute

Collegando un telefono l'autoradio viene ammutolito durante le telefonate.

Modifiche riservate

Veiligheidsvoorschriften

Inbouw en aansluiting

Vóór het inbouwen en aansluiten van het toestel dient men de minpool van de accu los te koppelen.

Let er op, dat bij het boren van gaten geen voertuigdelen (accu, kabels, zekeringenkast) worden beschadigd.

De diameter van de pluskabel moet minimaal 1 mm bedragen. Het toestel is beveiligd met een standaard 5 A glaszekering.

Let op!

De bij deze autoradio meegeleverde houder maakt inbouw mogelijk in automobielen met een volgens DIN aangebrachte autoradio-uitsparing van 182 x 53 mm, een inbouwruimte van 165 mm en een dikte van de dashboardwand bij de bevestigingslippen van 1 - 20 mm (zie fig. 1).

Voor voertuigen met een afwijkende inbouw situatie levert Blaupunkt voor de meest voorkomende typen voertuigspecifieke inbouwsets voor 50/52 mm.

Let er dan ook op, of uw auto voor het bijgevoegde montage materiaal geschikt is en gebruik anders een inbouwset, die speciaal daarvoor is bestemd, b.v. Audi A4/A6/A8: 7 608 0214 73.

Bij gebruik van inbouwsets voor 52 mm toestellen zijn 4 vulplaatjes bestelnummer 8 601 055 056 nodig (fig. 1a).

Vorbereiding autoradio-inbouw

De autoradio wordt in de reeds door de fabriek aangebrachte autoradio-uitsparing gemonteerd.

Uitsparing vrijmaken door eventueel opbergvakje of afdekplaat te verwijderen; uitsparing zonodig bijwerken tot de afmetingen 182 x 53 mm.

Achter de uitsparing voor de autoradio tasten en nagaan, welke bevestigingslippen van de houder kunnen worden omgebogen.

Let op: zo mogelijk alle bevestigingslippen ombuigen.

Houder in de uitsparing plaatsen en de bevestigingslippen met een schroevendraaier ombuigen (fig. 1 en 2).

Aansluiting

Aansluitinstructies fig. 4
 Plus/minus-aansluiting fig. 5
 Aansluiting equalizer- en amplifier fig. 6

Den met de versterker meegeleverde adapterkabel gebruiken of adapterkabel 7 607 874 003.

Luidsprekeraansluiting:

4 luidsprekers (4 Ω/10 W) fig. 7
 Aansluiting CD-Player fig. 9

Den met de CD-wisselaar meegeleverde adapterkabel gebruiken of aansluitblock .

Voor Audi-, Opel- en VW-auto's zijn ondanks de ISO-voorziening adapterkabels nodig. Als hier geen adapterkabel wordt gebruikt, treden er storingen in het elektronisch systeem op.

Als bij auto's de ISO-aansluitstekers direkt opgestoken worden (momenteel Citroën, Fiat, Honda, Lancia, Mercedes, Peugeot, Renault), dan mogen aan de ± - steker pin 1, 2, en 3 in principe niet bezet zijn.

In enkele wagens van het merk Mercedes ligt een 10-polige steker in de inbouwopening.

Deze steker mag niet aan autoradio's worden aangesloten aangezien in dat geval de plus voor antenne/versterker tegen massa wordt kortgesloten en een printbaah in de radio spontaan ontbrandt.

Aansluiting bij voertuigen die reeds in de fabriek zijn voorzien van een anti-diefstalslede

Bij voertuigen, die af fabriek van een anti-diefstalslede zijn voorzien (op dit moment Opel), moet de fabrieksslede worden uitgebouwd, zie fig. 8.

Montage van de autoradio

Autoradio voor in de houder plaatsen en inschuiven tot de zijveren rechts en links vergrendelen (klikken duidelijk hoorbaar vast).

Autoradio-uitbouw

Beugels links en rechts door de gaten van het front schuiven en zover naar binnen drukken, totdat een duidelijke klik hoorbaar is (de zijveren zijn nu ontgrendeld).

Toestel dan aan de twee beugels naar buiten trekken (fig. 3).

Opmerking:

Als de beugels eenmaal vastzitten, kunnen zij slechts worden verwijderd, als het toestel helemaal naar buiten is getrokken.

Aansluitinstructies, fig. 4

Aardekabel (Ground)

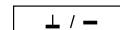

Massakabel niet aan de minpool van de accu vastklemmen.

Aardekabel aan daartoe geschikt aardepunt aansluiten (carrosserie-schroef, carrosserieplaatwerk) en afhankelijk van de ligging van dit aardepunt inkorten.

Isolatie aan het einde van de aardekabel verwijderen en de kabelschoen aansluiten (eventueel vast solderen).

Kontaktvlak van het aardepunt blank krabben en met grafietvet insmeren (belangrijk voor een goede aardeverbinding).

Aardekabel vastschroeven.

Pluskabel (ACC +12 V) (ignition)

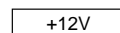

Wanneer de pluskabel in zekeringhouder kl. 15 (plus geschakeld via contactslot) **achter de zekering** wordt aangesloten, is het mogelijk de autoradio via het contactslot aan- en uit te schakelen. Bovendien wordt het toestel, ter beveiliging van de accu, na een een uur automatisch uitgeschakeld.

De vertraagde uitschakeling na een uur wordt niet geactiveerd, als de continu-plus (klem 30) wordt aangesloten.

Aansluiten van constante plus (Battery +12 V)

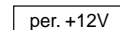

Constante plusaansluiting met kabel en kabelklem aan een gezekeerde constante pluskabel (bijv. tijd klokje, knipperlichtschakelaar) aansluiten.

Stuurkabel (Power Antenne +)

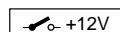

De stuurkabel is de geschakelde plus-uitgang voor moderne componenten zoals bijv: versterker, equalizer of motor-antenne.

De stuurkabel niet aan klem 15 (plus geschakeld) of klem 30 (continu-plus) aansluiten.

Wanneer een volautomatische motorantenne wordt aangesloten, dient de stuurkabel van die motorantenne m.b.v. een kabelklem te worden vastgeklemd op de stuurkabel.



Telefoon-mute (Low)

Is een autotelefoon aangesloten, dan wordt de radio voor de duur van het telefoongesprek stomgeschakeld.

Wijzigingen voorbehouden!

S

Säkerhetsföreskrifter

Monterings- och inkopplingsinformation

Under monterings- och inkopplingstiden skall bilbatteriets minuspol varalossad.

Vara noga med att inga delar i bilen (batteri, ledningar, högtalare) skadas vid borring av hål.

Plusledningens area får ej vara mindre än 1 mm. Apparaten är avskräd med en 5 A snabb säkring.

Anmärkning:

Det fäste som ingår i leverans en av denna bilradio, gör det möjligt att montera i fordon med DIN-bilradiourtag 182 x 53 mm, 175 mm monteringsutrymme och en instrumentbrädestjocklek vid fästungorna på 5,2 - 6,3 mm, se fig. 1.

För bilar med avvikande radiouttag har Blaupunkt, för de vanligaste bilmodellerna, bilspecifika monteringsset för apparater med 50/52 mm:s höjd. De medföljande distansplattorna skall endast användas i kombination med monteringsset avsedda för 52 mm:s apparater.

Kontrollera därför, vilka monteringsförhållanden som föreligger för fordonet och använd om så visar sig lämpligt en fordonsspecifik monteringsset, t ex Audi A4/A6/A8: 7 608 0214 73.

Om monteringsset för apparater med 52 mm:s höjd används skall 4 distansplattor artikelnummer 8 601 055 056 användas, fig. 1a.

Förberedelser för bilstereomontering

Bilradion monteras i det bilradiourtag som utförts från fabrik.

Frilägg bilradiourtaget (lossa clipsfestsatt hyllfack eller blindpanel), eller arbeta ut ett bilradiourtag på 182 x 53 mm.

Känn efter bakom bilradiourtaget och kontrollera, vilka av fästordningens fästungor, som kan böjas in.

Anmärkning: Böj in så många fästungor som möjligt.

Sätt in fästordningen i urtaget och böj in fästungorna med en skruvmejsel, se fig. 1, 2.

Anslutningar

Anslutningsinformation fig. 4
Plus/minus-Anslutningar fig. 5
Equalizer- och amplifieranslutning fig. 6

Använd den med Amplifier medföljande adapterkabeln eller adapterkabeln 7 607 874 003.

Högtalaranslutning:

4 högtalare (4 Ω/10 W) fig. 7
Anslutning av CD-spelare fig. 9

Använd den med CD-växlaren medföljande adapterkabeln eller anslutningsblock.

För Audi-, Opel- och VW-bilar erfordras, trots att de är utrustade med ISO-kontakter, en adapterkabel. Om bilens spännings ISO-kontakt ansluts direkt till bilstereon uppstår störningar i bilens elsystem.

Om bilens ISO-anslutningskontakter ansluts direkt till bilstereon (fn Citroën, Fiat, Honda, Lancia, Mercedes, Peugeot, Renault) måste ovillkorligen kontrolleras att inga ledningar finns på spänningskontaktens stift 1, 2 och 3.

I vissa Mercedesbilar finns en 10 polig kontakt i radiourtaget.

Denna kontakt får ej anslutas till bilstereon. Om denna kontakt ansluts till bilstereon kortsluts styrspänningen till antenn/förstärkare mot jord och en ledningsbana i radion brinner av.

Inkoppling i bilar med fabriksmonterad QuickOut-kasset

På de bilar som levereras med fabriksmonterad QuickOut-hållare (t. ex. Opel), måste denna hållare demonteras, se fig. 8.

Montering av bilradio

Sätt in bilradion framifrån i fästordningen och skjut in, tills hållfjädrarna på sidorna till höger och till vänster griper in (ett tydligt knäpp hörs).

Demontering av bilradio

Stick in byglar till vänster och till höger i de befintliga hålen i panelen och tryck in så långt, att ett tydligt knäpp hörs (sidofjädrarna går ur ingrepp). Drag ut apparaten med de båda byglarna, se fig. 3.

Observera:

Intryckta byglar kan endast tas bort efter det att apparaten dragits ut.

Anslutningsinformation, fig. 4

Godsledning (Ground)



Kläm inte fast jordkabeln till batteriets minuspol.

Lägg godsledningen till ett lämpligt godsställe (t.ex. karosserieskrub, karosserieplåt) och förkorta godsledningen om det behövs.

va Avisolera godsledningen och sätt fast en kabelsko med klor (evtl. fastlödning).

Skrapa godspunktens kontaktyta metalliskt ren och smörj in den med grafitfett (viktigt för en bra godsförbindning). Skruva fast godsledningen.

Pluskabelanslutning (ACC +12 V)

(ignition)



Om pluskabeln ansluts till säkringshållarens kl. 15 (plus kopplad över tändlås) efter säkringen, så kan bilstereon kopplas till och från med ländlåset. Dessutom stängs bilstereon automatiskt av efter en timme för att skona batteriet.

Timmes-logiken aktiveras inte när ständig plus (kl 30) är ansluten.

Direktplusanslutning (Battery +12 V)

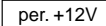

För en oklanderlig funktion måste bilstereoapparater med elektroniskt minne anslutas till direktplus med hjälp av ledningen och klämman (medlevereras bilstereon).

Styrkabel (Power Antenna +)

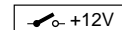

Denna styrledning är till för att styra externa komponenter med bolstereons strömbrytare t ex: förstärkare, equalizer eller automatantenn.

Anslut ej styrkabeln till bilens kl 15 (plus via tändlås) eller kl 30 (direktplus).

När en automatantenn monteras ansluts denna styrkabel till automatantennens styrkabel.



Telefonmuting (Low)

När en biltelefons mute-utgång ansluts till bilstereon är denna tyst under telefonsamtal.

Rätt till ändringar förbehålles

E

Información de seguridad

Instrucciones de instalación y conexión

Durante la instalación y conexión desconectar el polo negativo de la batería.

Taladrando huecos, cerciorarse que no estropeen elementos del vehículo (batería, cables, caja de fusibles).

La sección transversal del cable positivo no debe ser menos de 1 mm. El aparator estárotejido por un fusible de respuesta rápida de 5 A.

Nota:

El soporte suministrado con este autorradio le posibilita el montaje en vehículos con recorte de autorradio DIN de 182 x 53 mm, un espacio de montaje de 165 mm y un grosor del tablero de instrumentos de 1 - 20 mm junto a las eclisas de fijación, véase fig. 1.

Para vehículos con situación de montaje diferente, Blaupunkt entrega juegos de montaje específicos al vehículo para los vehículos corrientes para aparatos de 50/52 mm. Utilizar las placas distanciadoras solamente para juegos de montaje de aparatos de 52 mm.

Controle Vd. por lo tanto la situación de montaje en el vehículo y emplee Vd. en caso dado un juego de montaje específico para el montaje, ej. VW Audi A4/A6/A8: 7 608 0214 73.

En combinación con juegos de instalación para aparatos de 52 mm, se precisa 4 placas distanciadoras, número de pedido 8 601 055 056, vea fig. 1a.

Pasos preparativos

Montar el autorradio en el recorte del autorradio previsto por el fabricante del vehículo.

Librar el recorte del autorradio (soltar la repisa o el frontis ciego) o elaborar un recorte de 182 x 53 mm para el autorradio.

Asir dentro del recorte del autorradio y verificar eclisa as de fijación del soporte que pueden doblarse.

Nota: A ser posible, doblar todas las eclisas de fijación.

Poner el soporte en el recorte y doblar las eclisas de fijación correspondientes con un destornillador, véase fig. 1, 2.

Conexión

Notas de instalación fig. 4

Positivo/negativo conexión fig. 5

Conexión de ecualizador y amplificador fig. 6

Utilizar el cable adaptor adjunto al cambiador de Amplificador o el cable adaptor 7 607 874 003.

Conexión de altavoces:

4 altavoces (4 Ω/10 W) fig. 7

Anslutning av CD-spelare fig 9

Utilizar el cable adaptor adjunto al cambiador de discos compactos o la caja de conexión.

Conexión con enchufe múltiple ya existente

Para los vehículos equipados con un enchufe de sistema de fábrica, Blaupunkt ofrece cables de adaptación para los tipos de vehículos más usuales, véase fig. 8.

Para los vehículos de las marcas Audi, Opel y VW debe utilizarse el cable de adaptación correspondiente aunque está disponible un conector ISO pre-equipado. Al no emplear tal cable, pueden producirse interferencias en el sistema eléctrico del coche.

Si se conectan directamente los enchufes ISO (como efectuado actualmente en los vehículos de Citroën, Fiat, Honda, Lancia, Mercedes, Peugeot, Renault), no deben ocuparse los terminales 1, 2 y 3 del enchufe ±.

Algunos vehículos de Mercedes están ocupados con un conector de 10 polos dentro del compartimiento de instalación.

¡Nunca enchufar este conector al autorradio, ya que, en caso contrario, la línea positiva de alimentación de la antena/del amplificador será puesta en cortocircuito a tierra! Como resultado, se quemaría uno de los conductores impresos dentro de la radio.

Conexión con soporte extraíble instalado de fábrica

En vehículos que vienen de fábrica con el soporte extraíble QuickOut (p. ej. Opel), es preciso desmontar el soporte instalado de fábrica, véase fig. 8.

Montaje del autorradio

Poner el autorradio por delante en el soporte y empujar hasta que los resortes de enganche laterales engatillen a derecha e izquierda (claro crujido audible).

Desmontaje del autorradio

Meter los estribos a izquierda y derecha en los agujeros existentes del frontis y presionar tanto hasta que sea audible un claro crujido (desenclavadas los resortes laterales).

Quitar el aparato en ambos estribos, véase fig. 3.

Nota:

Los estribos encajados sólo pueden ser sacados tras quitar el aparato.

Instrucciones de conexión, fig. 4

Cable de masa (Ground)

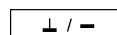

No conectar el cable de masa al polo negativo de la batería.

Colocar el cable de masa en un punto de masa apropiado (tornillo de la carrocería, chapa de la carrocería) y acortarlo a la longitud correspondiente.

Quitar el aislamiento del extremo del cable de masa, y fijar el terminal de cable de garras (en caso dado soldar).

Rascar el barniz de la superficie de contacto y engrasar el punto de masa con grasa de grafito (importante para buen contacto a masa).

Atornillar el cable de masa

Cable de potencial positivo (ACC + 12 V) (ignición)

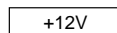

Al conectar el cable positivo al borne 15 de la portafusible (positivo conectado a través del interruptor de cerradura) detrás de la fusible, el autoradio puede ser conectado y desconectado por ayuda de ignición.

El equipo desconectará automáticamente después de una hora para proteger la batería.

La lógica de horas no será activada al conectar la línea de +12 V permanente (borne 30).

Conexión del positivo permanente (Battery +12 V)

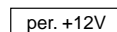

Conectar la conexión del positivo permanente con cable y borne de cable a un cable de positivo permanente asegurado (p. ej., reloj, conmutador de luz intermitente).

Cable de mando (Power Antenna +)

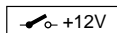

Con el cable de mando se trata de la salida positiva conectada para componentes externos, como p. ej. amplificadores, ecualizadores o antenas motorizadas.

No conectar el cable de mando al borne 15 (+ conectado) or 30 (+12 V permanente).

Al conectar una antenna de motor todo automático el cable de mando de la antena de motor debe ser enclavada al cable de mando con un sujetacables.



Enmudecimiento telefónico (Low)

Si Ud. ha conectado un teléfono, el autoradio será enmudecido durante las conversaciones telefónicas.

Modificaciones reservadas

P

Indicações de segurança

Instruções de montagem e de ligação

Durante o período de montagem e de ligação do aparelho deve-se separar o pólo negativo da bateria.

Ao fazer os orifícios ter atenção para não danificar nenhuma peça do veículo (bateria, cabos, caixa de fusíveis).

A secção transversal do cabo positivo não deve ultrapassar 1 mm. O aparelho está equipado com um fusível 5 A "flink".

Indicação:

O suporte que faz parte dos acessórios deste auto-rádio possibilita a montagem em veículos com receptáculo para auto-rádios DIN de 182 x 53 mm, 165 mm de espaço de montagem e uma espessura do painel de instrumentos na zona da braçadeira de fixação de 1 - 20 mm, ver Fig. 1.

Para veículos com situação de montagem diferente, a Blaupunkt fornece jogos de montagem para aparelhos de 50/52 mm, específicos para os veículos mais usuais.

Verifique se existe uma situação de montagem no veículo e utilize para a montagem, eventualmente, um jogo de peças de montagem específico para os veículos, p. ex. Audi A4/A6/A8: 7 608 0214 73.

No caso de utilizar jogos de montagem para aparelhos de 52 mm deverá aplicar 4 placas distanciadoras (Nr. de Enc. 8 601 055 056), Fig. 1a.

Preparação de montagem do auto-rádio

O auto-rádio é montado no receptáculo para auto-rádios previsto pelo fabricante do veículo.

Pôr a descoberto o receptáculo para o auto-rádio (retirar o escaninho ou a porta falsa) ou ampliar o receptáculo para 182 x 53 mm.

Tocar e verificar, por detrás do receptáculo do auto-rádio, qual a braçadeira de fixação do suporte que pode ser dobrada.

Indicação: Se possível, dobrar todas as braçadeiras de fixação.

Encaixar o suporte no receptáculo e dobrar as braçadeiras de fixação com uma chave de parafusos, ver Fig. 1, 2.

Ligação

Indicações de ligação fig. 4
Positivo/negativo-ligação fig. 5
Ligação de equalizadores e amplificadores fig. 6
Utilizar o cabo adaptador em anexo ao Amplificador ou o cabo adaptador 7 607 874 003.

Ligação de altifalantes:

4 altifalantes (4 Ω /10 W) fig. 7
Ligação de CD-Player fig. 9
Utilizar o cabo adaptador em anexo ao CD-changer ou o bloco terminal.

Apesar do equipamento original respeitar a norma ISO, os veículos Audi, Opel e VW necessitam de um cabo adaptador. A não utilização de um cabo adaptador, poderá provocar interferências no sistema electrónico do veículo.

Nas viaturas em que a ficha de ligação ISO é directamente encaixada (por ex.: Citroën, Fiat, Honda, Lancia, Mercedes, Peugeot, Renault), os pinos 1, 2 e 3 não podem estar ocupados na ficha \pm .

Algumas viaturas Mercedes possuem uma ficha de 10 pólos na caixa de montagem.

Esta ficha não pode ser ligada ao auto-rádio dado que, em caso afirmativo, o positivo de ligação para a antena/amplificador sofre curto-circuito contra a massa e vai queimar uma via condutora no auto-rádio.

Ligação da gaveta ao sistema do automóvel

No caso de veículos que venham de fábrica equipados com QuickOut (por. ex. Opel), este QuickOut tem que ser desmontado, ver fig. 8.

Instalação do auto-rádio

Encaixar o auto-rádio no suporte, pela parte da frente e introduzi-lo até as molas laterais do entalhe ficarem bloqueadas à esquerda e à direita ("clic" claramente audível).

Remoção do auto-rádio

Encaixar a braçadeira à esquerda e à direita nos orifícios existentes da janela falsa e premir até se ouvir claramente um "clic" (desbloqueadas) as molas laterais).

Extrair o aparelho pelas duas braçadeiras, ver fig. 3.

Indicação:

As braçadeiras travadas só podem ser removidos após a remoção do aparelho.

Indicações de ligação, fig. 4

Cabo de massa (Ground)

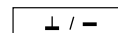

O cabo de massa não deve ser ligado ao polo negativo da bateria.

Colocar o cabo de massa num ponto adequado da massa (parafuso da carroçaria, chapa do carro) e encurtar o ponto de massa em conformidade.

Isolar o cabo de massa e fixar o terminal de cabo com garra (se necessário, soldá-lo).

A superfície de contacto do ponto de massa deve ser raspada até ficar polida e lubrificada com massa grafitada (importante para um bom contacto de massa). Aparafusar o cabo de massa.

Ligação do cabo positivo (ACC +12 V) (ignition)

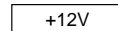

Para poder ligar e desligar o auto-rádio através da ignição, ligue o cabo positivo no borne 15 do suporte de fusíveis (positivo conectado através da ignição) **atrás do fusível**. Após ter decorrido uma hora, o aparelho desliga-se automaticamente para poupança da bateria.

Esta função não é activada se o positivo permanente (borne 30) for ligado.

Ligação do positivo permanente (Battery +12 V)

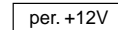

Fazer a ligação do positivo permanente com cabo e borne a um cabo de positivo permanente com protecção (por ex. relógio, interruptor de "pisca").

Cabo de comando (Power Antenna +)

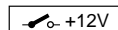

O cabo de comando é a saída (positiva) para componentes externos, como, por exemplo: equalizador do amplificador ou antena automática com motor. Nunca ligue o cabo de comando ao borne 15 (positiva ligado) ou ao borne 30 (positiva permanente).

Para a ligação de uma antena automática com motor, fixar o cabo de comando da antena com uma braçadeira no cabo de comando.



Telephone Mute

Quando o telephone chama ou entra em funcionamento, o som do aparelho é cortado automaticamente.

Sob reserva de alterações