

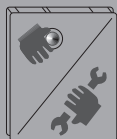

In Car Entertainment

DVB-T Tuner IVTV-05

7 607 004 578



OK

www.blaupunkt.com

BLAUPUNKT

Présentation

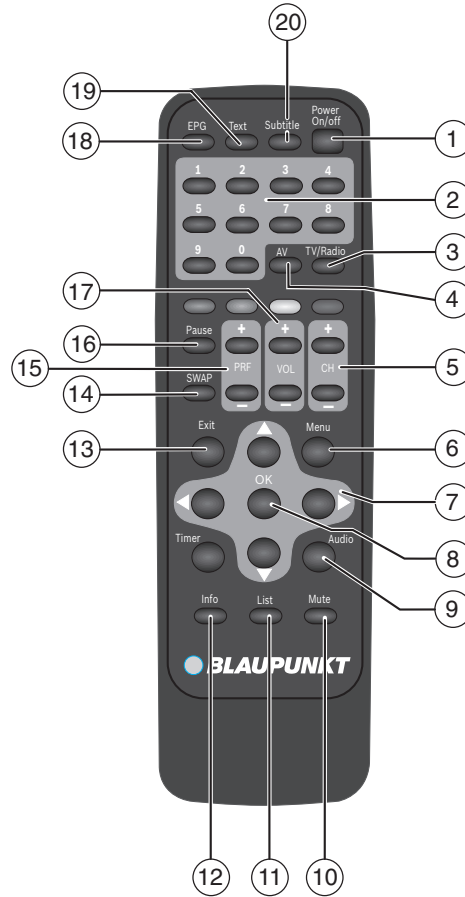

Présentation

- ① Touche **Power On/Off** pour allumer et éteindre le tuner IVTV-05.
- ② **Bloc de touches** numériques.
- ③ Touche **TV/Radio**, inversion entre mode TV et radio.
- ④ Touche **AV**, inversion de source (DVB-T / entrée vidéo externe sur IVTV-05).
- ⑤ Touches **CH +/-** pour le choix de l'emplacement mémoire dans la liste des stations.
- ⑥ Touche **Menu**, appelle le menu de configuration de l'IVTV-05.
- ⑦ **Touches de direction**, pour déplacer le curseur, choisir l'emplacement mémoire.
- ⑧ Touche **OK** pour valider les options du menu.
- ⑨ Touche **Audio**, sélection de la langue de lecture des films comportant plusieurs pistes audio, réglage du mode audio (standard/ stéréo/ mono/ mono droit et mono gauche).
- ⑩ Touche **Mute** pour la coupure du son de l'IVTV-05.
- ⑪ Touche **List**, affiche la liste des stations mémorisées.
- ⑫ Touche **Info**, appuyez une première fois sur la touche pour afficher le titre de l'émission et une deuxième fois pour afficher des informations détaillées sur l'émission en cours.
- ⑬ Touche **Exit** pour quitter les menus.
- ⑭ Touche **SWAP**, appuyez sur cette touche pour revenir à la dernière station.
- ⑮ Touches **PRF +/-**, appuyez sur cette touche pour passer de la liste des stations à la liste des favoris.
- ⑯ Touche **Pause**, génère une image figée.
- ⑰ Touches **Vol +/-** pour le réglage du volume sonore.
- ⑱ Touche **EPG**, appuyez sur cette touche pour afficher le programme du jour de la station actuelle (Electronic Program Guide).
- ⑲ Touche **Text** pour afficher le télétexte de la station actuelle.
- ⑳ Touche **Subtitle**, appuyez sur cette touche pour afficher le sous-titrage de l'émission en cours (s'ils sont diffusés par la station).

Table des matières

Présentation..... 72

Table des matières..... 74

Introduction 75

Généralités..... 76

A propos de cette notice 76

Recyclage et élimination 76

Installation et mise

en service..... 77

Consignes de sécurité 77

Raccordement du tuner IVTV-05..... 77

Remarque concernant

la réception..... 78

Installation du système

détecteur d'antennes 79

Première mise en service ..80

Allumer / Éteindre..... 80

Préréglages 80

Sélection des stations 81

Recherche automatique de stations.. 81

Réglage manuel des stations 82

Mise à jour de la liste des stations.... 83

Sélection des stations 84

Sélection de la station à partir
de la liste des stations..... 84

Retour à la station précédente 85

Sélection de la station à partir
de la liste des favoris 85

Favoris..... 86

Créer la liste des favoris 87

Traiter la liste des favoris..... 89

Effacer la liste des favoris..... 89

Fonctions pendant

le mode TV 91

Affichage d'informations
sur la station actuelle 91

Guide électronique
des programmes 91

Affichage du télétexte 92

Affichage du sous-titrage 92

Image figée 93

Modification de la configuration
audio pendant la lecture..... 93

Source externe..... 95

Mode Radio..... 95

Configuration 96

Affichage de nouveaux canaux..... 96

Supprimer des canaux..... 96

Réglage de la langue du menu 97

Réglage de la langue audio 98

Réglage de la langue

du sous-titrage..... 99

Affichage d'informations 100

Réglages TV 101

Affichage du réglage de l'heure..... 104

Affichage des

informations système 104

Réinitialisation de l'appareil 105

Caractéristiques

techniques..... 106

Tuner TV pour DVB-T..... 106

Introduction

Chère cliente, cher client,

avec l'IVTV-05, la télévision numérique fait son entrée dans le monde automobile. L'excellente qualité d'image et l'absence de parasites en réception, même en cours de route, ne sont que deux avantages de l'IVTV-05. Avec l'IVTV-05, vous pouvez par ailleurs profiter de tous les avantages de la télévision numérique, comme le guide électronique des programmes. Dans le cas où la DVB-T ne serait pas disponible dans une région, vous pouvez raccorder un tuner TV analogique sur les entrées de l'IVTV-05.

Cette notice vous guidera pas à pas à travers les fonctions de l'IVTV-05 et répondra aux questions les plus fréquemment posées. Vous trouverez de plus amples informations sur la façon d'utiliser cette notice dans la section « A propos de cette notice ».

Pour toutes questions complémentaires ou suggestions de votre part, vous pouvez à tout moment appeler notre assistance téléphonique ou prendre contact avec votre revendeur Blaupunkt. Vous trouverez les numéros de téléphone de l'assistance téléphonique internationale à la dernière page de cette notice.

Tous les appareils achetés à l'intérieur de l'Union Européenne bénéficient de notre garantie constructeur. Vous trouverez les conditions de cette garantie sur notre site www.blaupunkt.de ou en vous adressant directement à :

Blaupunkt GmbH
Hotline
Robert-Bosch-Str. 200
D-31139 Hildesheim

A propos de cette notice

Cette notice a pour but de vous familiariser avec l'utilisation et les fonctions de votre récepteur DVB-T IVTV-05 et de vous permettre une utilisation sûre et réussie de votre appareil. Lisez cette notice attentivement avant d'effectuer la première mise en service et conservez-la avec soin à bord du véhicule.

Cette notice utilise les symboles suivants pour distinguer les différentes étapes et vous permettre de trouver rapidement les informations dont vous avez besoin :

1. ... Indique les différentes étapes à suivre pour effectuer une opération jusqu'au résultat souhaité.
- ✓ Signale les réactions de l'appareil qui doivent se produire à l'issue d'une action de l'opérateur.

Recyclage et élimination

Notre produit a été fabriqué à partir de matériaux pouvant être éliminés en respectant l'environnement et être recyclés dans les règles de l'art. Les produits usagés doivent être collectés séparément des ordures ménagères. Veuillez utiliser les systèmes mis à votre disposition pour le renvoi et la collecte des produits en vue de leur élimination.



Consignes de sécurité

Veuillez respecter les consignes de sécurité suivantes pendant la durée du montage et du raccordement.

 Déconnecter la borne négative de la batterie.

Respecter pour cela les consignes de sécurité du constructeur du véhicule.

Avant de percer les trous de fixation et de passage des câbles, s'assurer qu'aucun câble, réservoir ou conduite de carburant non visible ne sera endommagé !

Raccordement du tuner IVTV-05

Tout d'abord, le tuner doit être installé en un endroit approprié. Faire attention à ce que l'appareil soit fixé en toute sécurité et ne soit pas exposé à l'humidité ou à la saleté. Les câbles de raccordement doivent être posés de façon à ce que les occupants du véhicule ne puissent pas s'y accrocher par inadvertance, risquant ainsi d'arracher les câbles.

Veuillez tenir compte du fait que le tuner ne doit pas être exposé directement aux sources de chaleur (par exemple chauffage, rayons du soleil) de façon à éviter toute anomalie de fonctionnement due à une surchauffe.

Procédez à tous les raccordements audio, vidéo et électriques du tuner (voir schéma de raccordement sur l'illustration suivante), dont vous avez besoin pour l'installation du système. Faites attention pour l'emplacement du capteur infrarouge à ce qu'aucun obstacle, susceptible d'entraver la transmission du signal, ne se trouve entre le capteur et l'emplacement habituel de la télécommande.

Circuit protecteur

Le module tuner a été équipé d'un circuit protecteur afin d'assurer un fonctionnement TV optimal. Les composantes d'accessoires fournies contiennent un câble de protection spécial. Le système de sécurité étant correctement installé, le mode TV ne peut être activé que quand le frein à main est tiré. Les schémas ci-dessous donnent des informations sur l'installation du système. Si vous avez besoin d'une aide supplémentaire, n'hésitez pas à contacter votre revendeur.

Note :

L'illustration suivante présente toutes les possibilités de raccordement du tuner. Votre système à bord doit impérativement correspondre à cette configuration.

Raccordement du tuner IVTV-05

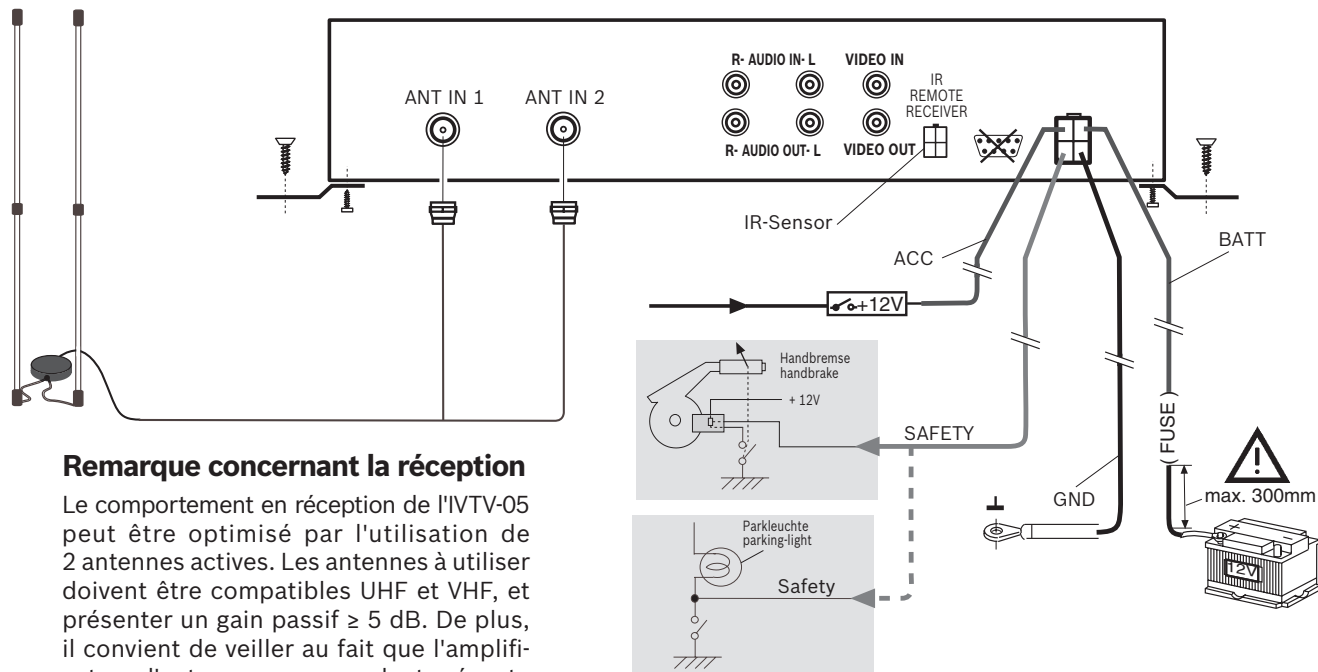

Remarque concernant la réception

Le comportement en réception de l'IVTV-05 peut être optimisé par l'utilisation de 2 antennes actives. Les antennes à utiliser doivent être compatibles UHF et VHF, et présenter un gain passif ≥ 5 dB. De plus, il convient de veiller au fait que l'amplificateur d'antenne correspondant présente un faible bruit.

Installation et mise en service

Installation du système détecteur d'antennes

Le système détecteur d'antennes intégré au tuner a été spécialement mis au point pour les applications mobiles et assure une réception optimale du signal.

Enlevez le cache de protection du pied d'antenne et fixez le pied sur la position de collage souhaitée, nettoyée et dégraissée.

Pour obtenir une qualité de réception optimale, ajustez l'antenne de façon à avoir, dans la mesure du possible, une tige horizontale et une tige verticale.

Enlevez les caches de protection des tiges et fixez les tiges sur les positions de collage souhaitées, nettoyées et dégraissées.

Installation sur la lunette arrière

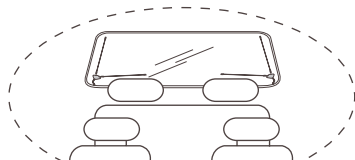

Installation sur le pare-brise

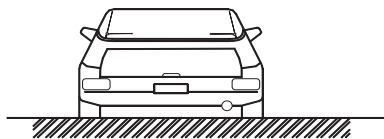

Installation sur la vitre latérale

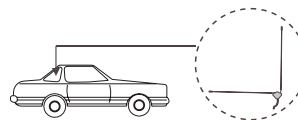

Fixation de l'antenne

Les bandes adhésives de l'antenne n'offrent une adhérence optimale qu'au bout de 24 heures environ. Une fois détachées de la vitre, les bandes adhésives ne doivent pas être réutilisées.

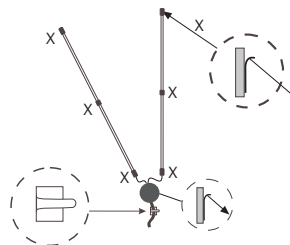

Raccordement de l'antenne au boîtier tuner

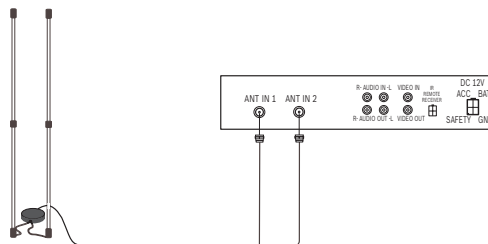

Première mise en service

Allumer / Éteindre

L'IVTV-05 est raccordé à la batterie et au circuit d'allumage du véhicule (voir notice de montage).

1. Appuyez sur la touche **Power On/Off** pour allumer ou éteindre l'IVTV-05.
✓ L'IVTV-05 est allumé ou éteint.

Préréglages

Après avoir installé et allumé pour la première fois l'IVTV-05, des menus de sélection de la langue, du format TV et de démarrage de la recherche des stations s'affichent.

1. Appuyez sur la touche ◀ ou ▶ jusqu'à ce que la langue souhaitée apparaisse puis appuyez sur la touche **OK**.
✓ Le menu Format TV apparaît.
2. Sélectionnez le format TV en fonction du moniteur raccordé (4:3 ou 16:9). Pour cela, appuyez sur la touche ◀ ou ▶ jusqu'à ce que le format TV soit affiché.
✓ Les configurations sont reprises et la recherche automatique des stations démarre. Une fois la recherche des stations terminée, la première station de la liste est affichée. Vous pouvez reprendre à tout moment la recherche des stations, reportez-vous pour cela à la section « Réglage des stations ».

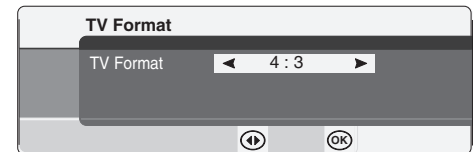
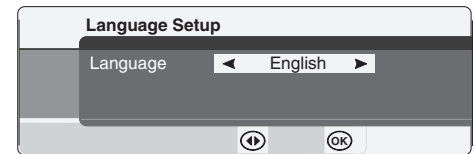

Sélection des stations

L'IVTV-05 vous offre deux possibilités pour régler les stations : la recherche automatique des stations et le réglage manuel. De plus, l'IVTV-05 permet de rechercher confortablement uniquement les nouvelles stations sans effacer la liste existante des stations.

Recherche automatique de stations

Avec la recherche automatique des stations, toutes les stations déjà en mémoire sont effacées et les emplacements mémoires sont de nouveau occupés.

1. Appuyez sur la touche **Menu** de la télécommande.
 - ✓ Le menu de l'IVTV-05 apparaît.
2. A l'aide de la touche **▲** ou **▼**, déplacez le curseur sur le point **Configuration** du menu puis appuyez sur la touche **OK**.
 - ✓ Le menu Configuration apparaît, l'entrée **Installation de services** est sélectionnée.
3. Appuyez sur la touche **OK**.
 - ✓ Le menu Installation apparaît. Appuyez sur la touche **OK**.
4. Appuyez sur la touche **◀** ou **▶** jusqu'à ce que **Complète** apparaisse.
5. Appuyez sur la touche **OK**.
 - ✓ Un message d'avertissement s'affiche.
6. Si vous voulez démarrer la recherche, appuyez sur la touche **OK**. Si vous ne souhaitez pas démarrer la recherche, appuyez sur la touche **Exit**.
 - ✓ Si vous avez appuyé sur **OK**, la recherche des stations démarre. Une fois la recherche des stations terminée, le nombre de nouvelles stations s'affiche.
7. Appuyez sur la touche **OK**.
 - ✓ Le menu réapparaît.
8. Appuyez sur la touche **Menu** pour revenir au menu. Appuyez à nouveau sur la touche pour quitter le menu.

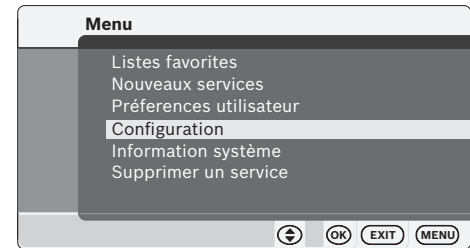

Sélection des stations

Réglage manuel des stations

Si vous connaissez la fréquence des stations dans votre région, vous pouvez aussi régler manuellement des stations.

1. Appuyez sur la touche **Menu** de la télécommande.
 - ✓ Le menu de l'IVTV-05 apparaît.
2. A l'aide de la touche ▲ ou ▼, déplacez le curseur sur le point **Configuration** du menu puis appuyez sur la touche **OK**.
 - ✓ Le menu Configuration apparaît, l'entrée **Installation de services** est sélectionnée.
3. Appuyez sur la touche **OK**.
 - ✓ Le menu Installation apparaît.
4. Appuyez sur la touche ◀ ou ▶ jusqu'à ce que **Manuel** apparaisse.
5. A l'aide de la touche ▲ ou ▼, décalez le curseur sur l'entrée **Numéro de canal**.
6. A l'aide des touches du bloc de touches numériques, entrez le numéro de canal de la station souhaitée.
7. Appuyez sur la touche **OK**.
 - ✓ Si une station peut être reçue sur le numéro de canal, l'intensité du signal (niveau) et la qualité du signal s'affichent sur les lignes inférieures.
8. Appuyez sur la touche **OK**.
 - ✓ La station est mémorisée.
9. Appuyez sur la touche **Menu** pour revenir au menu. Appuyez à nouveau sur la touche pour quitter le menu.

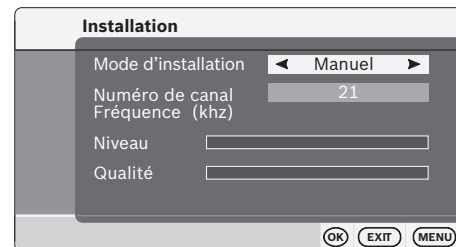
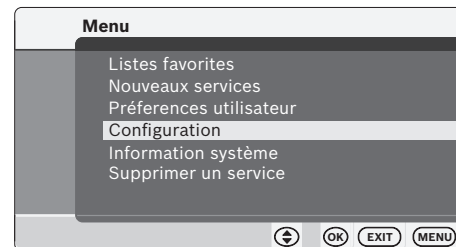

Sélection des stations

Mise à jour de la liste des stations

Vous pouvez mettre à jour la liste actuelle des stations pour ajouter des stations qui sont nouvellement diffusées depuis la création de votre liste des stations.

1. Appuyez sur la touche **Menu** de la télécommande.
 - ✓ Le menu de l'IVTV-05 apparaît.
2. A l'aide de la touche **▲** ou **▼**, déplacez le curseur sur le point **Configuration** du menu puis appuyez sur la touche **OK**.
 - ✓ L'entrée Installation de services est sélectionnée.
3. Appuyez sur la touche **OK**.
 - ✓ Le menu recherche des stations apparaît.
4. Appuyez sur la touche **◀** ou **▶** jusqu'à ce que **Mise à jour** apparaisse.
5. Appuyez sur la touche **OK**.
 - ✓ Si vous avez appuyé sur **OK**, la recherche de nouvelles stations démarre. Une fois la recherche des stations terminée, le nombre de nouvelles stations s'affiche.
6. Appuyez sur la touche **OK**.
 - ✓ Le menu réapparaît.
7. Appuyez sur la touche **Menu** pour revenir au menu. Appuyez à nouveau sur la touche pour quitter le menu.

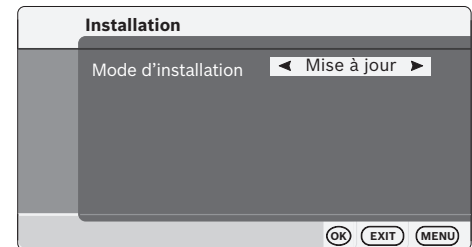
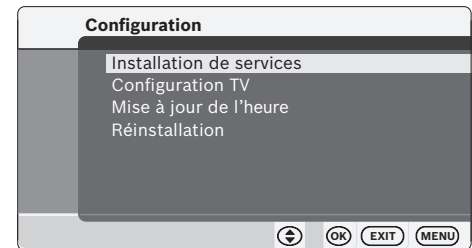
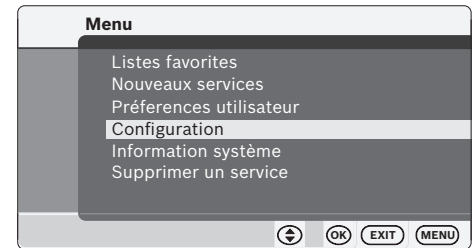

Sélection des stations

L'IVTV-05 vous offre différentes possibilités pour sélectionner des stations : directement à partir de la liste des stations qui est créée au cours de la recherche, ou à partir d'une liste des favoris dans laquelle vous pouvez mémoriser vos dix stations préférées. Pour la liste des favoris, reportez-vous au chapitre « Liste des favoris ».

Sélection de la station à partir de la liste des stations

Vous pouvez choisir une station de différentes façons à partir de la liste des stations : en entrant le numéro de la station au moyen des touches numériques, avec les touches **CH +/-** et à partir de la liste des stations que vous pouvez afficher sur l'écran raccordé.

Affichage de la liste des stations

Vous pouvez afficher la liste des stations sur l'écran raccordé et sélectionner à partir de là confortablement la station souhaitée.

1. Appuyez sur la touche **List**.

✓ La liste des stations s'affiche.

2. A l'aide de la touche **▲** ou **▼**, déplacez le curseur sur la station souhaitée et appuyez sur la touche **OK**.

✓ La station s'affiche, la liste des stations apparaît au premier plan.

3. Appuyez sur la touche **Exit** pour quitter la liste des stations

ou

3. a l'aide de la touche **▲** ou **▼**, choisissez une autre station et appuyez sur la touche **OK**.

Choix de la station avec les touches numériques

1. Entrez le numéro de la station à l'intérieur de la liste des stations à l'aide des touches du bloc de touches numériques.

✓ La station s'affiche.

Sélection des stations

Choix de la station avec les touches de canaux

1. Appuyez sur la touche **CH +** pour choisir la station suivante dans la liste.

✓ La station s'affiche

ou

2. appuyez sur la touche **CH -** pour choisir la station précédente dans la liste.

✓ La station s'affiche.

Retour à la station précédente

Après avoir changé de station, vous pouvez retourner confortablement à la station précédemment regardée.

1. Appuyez sur la touche **SWAP** pour revenir à la station précédente.

Sélection de la station à partir de la liste des favoris

Vous pouvez créer 4 listes de favoris pour le mode TV et pour le mode radio (voir « Favoris ») et trier les stations selon vos souhaits à l'intérieur de la liste des favoris.

Sélection de la liste des favoris

1. Appuyez sur la touche **PRF +** ou **PRF -** pour choisir l'une des listes de favoris enregistrées.

Sélection de la station à partir de la liste des favoris

Vous pouvez choisir des stations directement à partir de la liste des favoris en utilisant les touches **▲ / ▼ CH- /CH+**, les touches du bloc de touches numériques et la touche **List**.

Vous pouvez enregistrer vos stations préférées dans une liste de favoris et les trier selon vos souhaits. Vous pouvez créer quatre liste de favoris pour le mode TV et quatre pour le mode radio.

Favoris

Créer la liste des favoris

1. Appuyez sur la touche **Menu** de la télécommande.
 - ✓ Le menu s'affiche. Le curseur se trouve sur l'entrée **Listes favorites**.
2. Appuyez sur la touche **OK**.
 - ✓ Le menu listes des favoris apparaît, l'entrée **Créer une liste favorite** est sélectionnée.
3. Appuyez sur la touche **OK**.
 - ✓ Le menu **Créer liste des favoris** apparaît.
4. Appuyez sur la touche **OK**.
 - ✓ Le numéro de la liste des favoris apparaît sur la ligne supérieure.
5. Appuyez sur la touche ◀ ou ▶ jusqu'à ce que la liste des favoris apparaisse. Si **quatre** listes de favoris ont déjà été créées, choisissez la liste que vous souhaitez remplacer.
6. Appuyez sur la touche ▼.
 - ✓ Le curseur se déplace sur l'entrée TV/Radio.
7. Appuyez sur la touche ▲ ou ▼ pour choisir une liste de favoris pour stations TV ou une liste de favoris pour stations radio.
8. Appuyez sur la touche **OK**.
 - ✓ La liste des favoris est créée, toutes les stations de la liste actuelle des stations sont copiées dans la liste des favoris et ne sont pas activées. Vous pouvez traiter ensuite directement la liste des favoris. Reportez-vous pour cela à la section « Traiter la liste des favoris ».
9. Appuyez sur la touche **Menu** pour afficher à nouveau le menu. Appuyez à nouveau sur la touche pour quitter le menu.

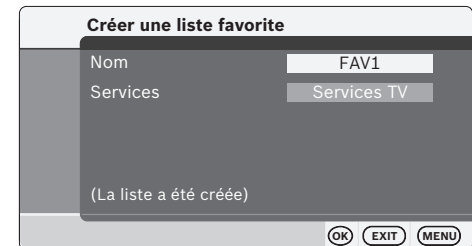
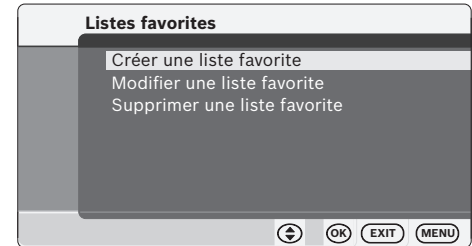
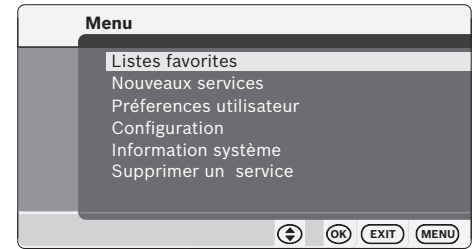

Traiter la liste des favoris

Vous pouvez traiter à tout moment la liste des favoris en activant les stations à l'intérieur de la liste, en les désélectionnant de la liste et en modifiant la position des stations à l'intérieur de la liste. Si vous avez créé une nouvelle liste de favoris, cette liste sera affichée après la création. Dans ce cas, poursuivez au point **6**.

1. Appuyez sur la touche **Menu** de la télécommande.
 - ✓ Le menu s'affiche. Le curseur se trouve sur l'entrée **Listes favorites**.
2. Appuyez sur la touche **OK**.
 - ✓ Le menu listes des favoris apparaît, l'entrée **Créer une liste favorite** est sélectionnée.
3. Appuyez sur la touche **▼** jusqu'à ce que **Modifier une liste favorite** soit sélectionné.
4. Appuyez sur la touche **OK**.
 - ✓ La dernière liste des favoris sélectionnée apparaît. Le numéro de la liste des favoris apparaît sur la ligne supérieure.
5. Appuyez sur la touche **PRF +** ou **PRF -** pour afficher la liste des favoris que vous souhaitez traiter.

Activer les stations dans la liste des favoris

6. Appuyez sur la touche **▲** ou **▼** jusqu'à ce que la station, que vous souhaitez activer dans la liste des favoris, soit sélectionnée.
7. Appuyez sur la touche verte de la télécommande.
 - ✓ La station est repérée par un point blanc et activée dans la liste des favoris.

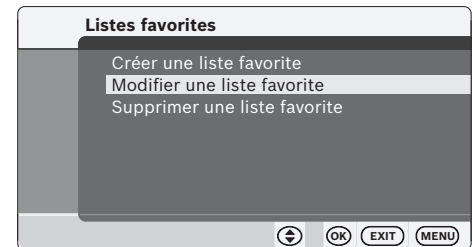
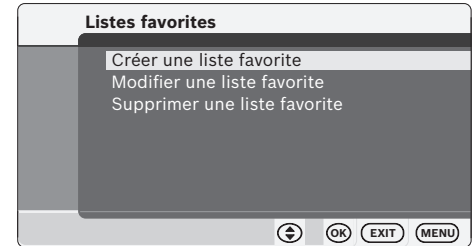
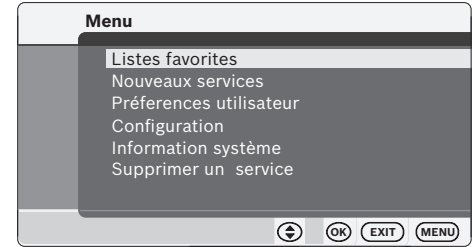

Désactiver les stations à partir de la liste des favoris

8. Appuyez sur la touche ▲ ou ▼ jusqu'à ce que la station, que vous souhaitez désactiver dans la liste des favoris, soit sélectionnée.
 9. Appuyez sur la touche verte de la télécommande.
- ✓ La station est repérée par un point noir et désactivée dans la liste des favoris.

Activer/désactiver toutes les stations

Vous pouvez activer ou désactiver toutes les stations dans la liste des favoris.

1. Appuyez sur la touche bleue de la télécommande.
- ✓ Une sélection s'affiche.
2. Appuyez sur la touche verte pour sélectionner toutes les stations de la liste des favoris
- ou**
2. appuyez sur la touche rouge pour désactiver toutes les stations.

Trier la liste des favoris

1. Appuyez sur la touche ▲ ou ▼ jusqu'à ce que la station, que vous souhaitez déplacer dans la liste des favoris, soit sélectionnée.
 2. Appuyez sur la touche jaune de la télécommande.
 3. Appuyez sur la touche verte de la télécommande.
 4. Appuyez sur la touche **OK**.
 5. Appuyez sur la touche ▲ ou ▼ jusqu'à ce que le curseur se trouve à l'endroit où vous souhaitez déplacer la station.
 6. Appuyez sur la touche **OK**.
- ✓ La station est déplacée sur la nouvelle position dans la liste des favoris.

Quitter le traitement de la liste des favoris

Lorsque vous avez fini le traitement de la liste des favoris

1. Appuyez sur la touche **Exit**.
✓ Une demande de confirmation s'affiche.
2. Si vous souhaitez enregistrer les modifications, choisissez **Oui** et appuyez sur la touche **OK**
ou
2. si vous ne souhaitez pas enregistrer les modifications, choisissez **Non** et appuyez sur la touche **OK**.
3. Appuyez sur la touche **Menu** pour afficher à nouveau le menu. Appuyez à nouveau sur cette touche pour quitter le menu.

Effacer la liste des favoris

Pour effacer une liste de favoris

1. Appuyez sur la touche **Menu** de la télécommande.
✓ Le menu s'affiche. Le curseur se trouve sur l'entrée **Listes favorites**.
2. Appuyez sur la touche **OK**.
✓ Le menu listes des favoris apparaît, l'entrée **Listes favorites** est sélectionnée.
3. Appuyez sur la touche ▼ jusqu'à ce que **Supprimer une liste favorite** soit sélectionné.
4. Appuyez sur la touche **OK**.
✓ Les listes de favoris disponibles s'affichent.
5. Appuyez sur la touche ▲ ou ▼ jusqu'à ce que le curseur se trouve sur la liste des favoris que vous souhaitez effacer.
6. Appuyez sur la touche **OK**.
✓ Une demande de confirmation s'affiche.

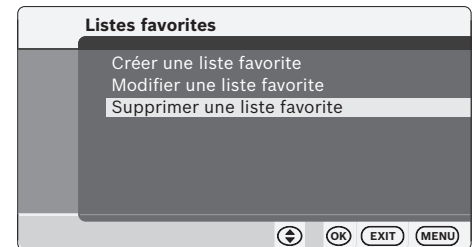
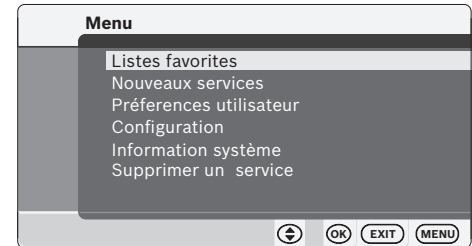

Favoris

7. Appuyez sur la touche **OK** pour effacer la liste des favoris.
✓ Le menu liste des favoris s'affiche à nouveau.
8. Appuyez sur la touche **Menu** pour afficher à nouveau le menu. Appuyez à nouveau sur cette touche pour quitter le menu.

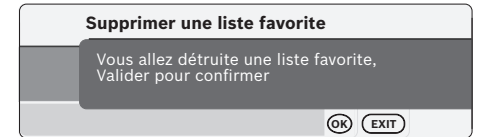

Fonctions pendant le mode TV

Affichage d'informations sur la station actuelle

Vous pouvez faire afficher des informations sur la station actuelle (dans la mesure où la station met ces informations à disposition). Vous pouvez régler la durée d'affichage de ces informations, reportez-vous à ce sujet à la section « Affichage d'informations » au chapitre « Configuration ».

1. Appuyez sur la touche **Info**.

✓ La liste (liste TV ou liste des favoris), l'emplacement mémoire, le nom de la station, le nom de l'émission et la barre de défilement de l'émission en cours s'affichent.

2. Appuyez sur la touche **Info** une deuxième fois pour faire apparaître d'autres informations sur l'émission en cours. Appuyez sur la touche ► pour afficher l'émission suivante.

✓ Les informations disparaissent une fois le temps pré-réglé écoulé. Si vous voulez mettre fin plus tôt à l'affichage, appuyez sur la touche **Exit**.

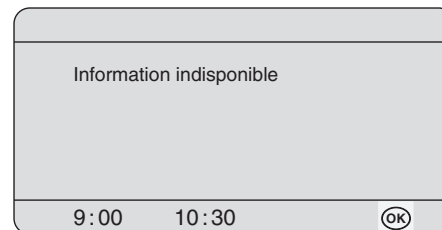

Guide électronique des programmes

Certaines stations mettent leur programme à disposition dans une liste qui est transmise avec le programme en cours. Ce guide électronique des programmes (EPG- Electronic Program Guide) peut être affichée sur l'écran raccordé. Vous êtes ainsi informés en permanence sur le programme journalier de la station sélectionnée. Avec certaines stations, le guide électronique des programmes est disponible sur plusieurs jours (jusqu'à une semaine).

1. Appuyez sur la touche **EPG**.

✓ Le guide des programmes s'affiche pour le jour actuel.

2. A l'aide des touches ▲ ou ▼, déplacez le curseur pour défiler à l'intérieur de la liste et sélectionner une autre émission.

✓ La fenêtre Info à droite du programme journalier présente les informations relatives à l'émission sélectionnée.

3. Appuyez sur la touche ◀ ou ▶ pour afficher un autre jour.

4. Appuyez sur la touche Exit pour quitter le guide EPG.

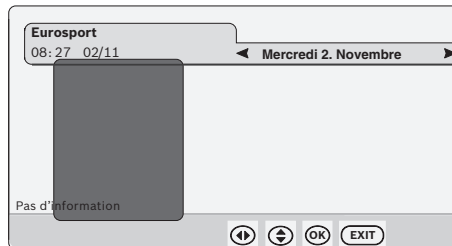

Affichage du télétexte

Vous pouvez afficher le télétexte de la station actuelle (si la station supporte cette fonction) sur l'écran raccordé.

1. Appuyez sur la touche **Text** pour afficher le télétexte de la station en mode plein écran.
- ✓ Le télétexte s'affiche.
2. Pour entrer un numéro de page, appuyez sur les chiffres correspondants du clavier.
3. Appuyez sur la touche ▲ / ▼ pour sélectionner une page.
4. Appuyez une deuxième fois sur la touche **Text** pour afficher le télétexte en transparence.
5. Appuyez à nouveau sur la touche pour quitter l'affichage du télétexte.



Affichage du sous-titrage

Certaines stations proposent un sous-titrage pour les malentendants durant leurs émissions.

1. Appuyez sur la touche **Subtitle**.
- ✓ Une sélection s'affiche. Si des sous-titrages sont disponibles pour l'émission, les langues disponibles apparaissent dans la sélection. Si aucun sous-titrage n'est disponible, « NO SUBTITLE » s'affiche.
2. Appuyez sur la touche ◀ ou ▶ pour choisir la langue souhaitée du sous-titrage.
3. Appuyez sur la touche **OK**.
- ✓ Le programme s'affiche avec le sous-titrage.

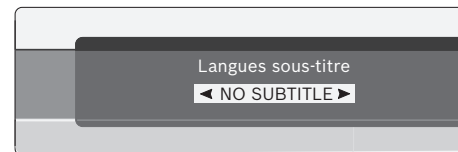

Fonctions pendant le mode TV

Fin de l'affichage du sous-titrage

Pour mettre fin à l'affichage du sous-titrage

1. Appuyez sur la touche **Subtitle**.

✓ Une sélection s'affiche. Si les sous-titrages sont disponibles pour l'émission, les langues disponibles apparaissent dans la sélection. Si aucun sous-titrage n'est disponible, « NO SUBTITLE » s'affiche.

2. Appuyez sur la touche ◀ ou ▶ pour choisir « NO SUBTITLE ».

3. Appuyez sur la touche **OK**.

✓ Le programme s'affiche sans le sous-titrage.

Image figée

Vous pouvez « arrêter » la lecture d'un film et afficher une image figée. La lecture du son se poursuit pendant ce temps.

1. Appuyez sur la touche **Pause**.

✓ La lecture de l'image s'arrête.

2. Appuyez à nouveau sur la touche **Pause** pour poursuivre la lecture.

Modification de la configuration audio pendant la lecture

Vous pouvez modifier la langue de lecture et sélectionner le mode audio en cours de lecture. Parmi les modes audio, vous pouvez choisir entre Standard, Stéréo, Mono, Mono droit et Mono gauche. La langue de lecture est proposée par la station et ne peut être modifiée que si la station propose d'autres langues.

Fonctions pendant le mode TV

Modifier la langue de lecture

1. Appuyez sur la touche **Audio**.
✓ Le menu Audio apparaît, le curseur se trouve sur **Langue audio**.
2. Appuyez sur la touche ◀ ou ▶ pour modifier la langue de lecture.
3. Appuyez sur la touche **Exit** pour quitter le menu.

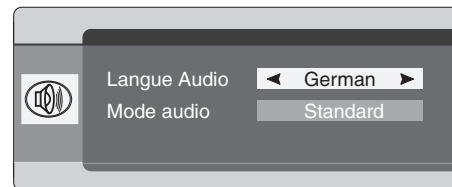

Modifier le mode audio

1. Appuyez sur la touche **Audio**.
✓ Le menu Audio apparaît, le curseur se trouve sur **Langue audio**.
2. Appuyez sur la touche ▼ pour déplacer le curseur sur **Mode audio**.
3. Appuyez sur la touche ◀ ou ▶ pour modifier le mode audio.
4. Appuyez sur la touche **Exit** pour quitter le menu.

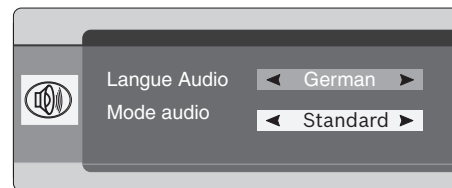
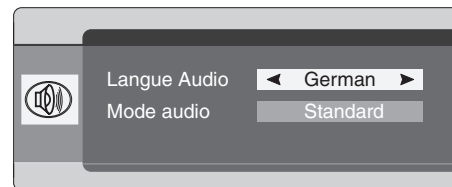

Source externe

L'IVTV-05 dispose d'une entrée vidéo et d'une entrée audio stéréo sur lesquelles vous pouvez raccorder une source externe, par exemple un téléviseur analogique (reportez-vous pour cela à la notice de montage).

1. Appuyez sur la touche **AV** pour lire l'image et le son de la source externe sur les appareils raccordés à l'IVTV-05.
2. Appuyez à nouveau sur la touche AV pour relire l'image et le son depuis l'IVTV-05.

Mode Radio

1. Appuyez sur la touche **TV/Radio** pour écouter les stations radio.
2. Les fonctions de commande pour la réception radio sont les mêmes qu'en réception TV.
3. Appuyez à nouveau sur la touche **TV/Radio** pour revenir aux stations TV.

Configuration

Vous pouvez procéder aux réglages de base de l'IVTV-05 à partir du menu.

Affichage de nouveaux canaux

Si de nouveaux canaux sont disponibles à l'intérieur des bouquets mémorisés dans la liste TV, ceux-ci apparaissent dans le menu **Nouveaux services**.

1. Appuyez sur la touche **Menu** de la télécommande.
 - ✓ Le menu de l'IVTV-05 apparaît.
2. A l'aide de la touche **▲** ou **▼**, déplacez le curseur sur le point **Nouveaux services** du menu puis appuyez sur la touche **OK**.
 - ✓ Les nouveaux canaux disponibles sont affichés.
3. Appuyez sur la touche **Menu** pour revenir au menu. Appuyez à nouveau sur la touche pour quitter le menu.

Supprimer des canaux

Pour supprimer des bouquets de programmes,

1. appuyez sur la touche **Menu** de la télécommande.
2. Appuyez sur la touche **▼** jusqu'à ce que **Supprimer canaux** soit sélectionné.
3. Appuyez sur la touche **OK**.
 - ✓ Les canaux disponibles sont affichés.
4. Appuyez sur la touche **▲** ou **▼** jusqu'à ce que le curseur se trouve sur le réseau d'émetteurs, que vous souhaitez supprimer.
5. Confirmez avec **OK**. Des sélections multiples sont également possibles.
6. Appuyez sur la touche **Menu**.
7. Appuyez sur la touche **◀ ▶** **Oui** ou **Non**.
 - ✓ Après **Oui**, il s'ensuit la suppression et le retour au menu.
 - ✓ Après **Non**, la sélection doit de nouveau être annulée avec **OK**.
8. Appuyez 2x sur la touche **Menu**.

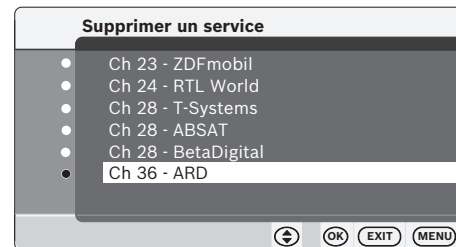
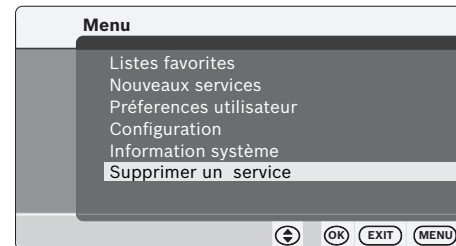
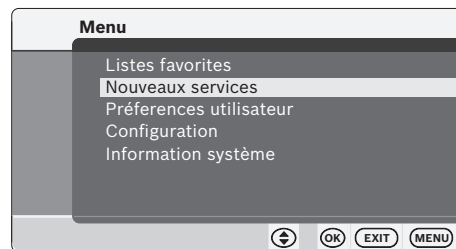

Réglage de la langue du menu

Pour l'affichage des menus, vous pouvez choisir entre les langues allemand, espagnol, anglais et français.

1. Appuyez sur la touche **Menu** de la télécommande.
 - ✓ Le menu de l'IVTV-05 apparaît.
2. A l'aide de la touche ▲ ou ▼, déplacez le curseur sur le point **Préférences utilisateur** du menu puis appuyez sur la touche **OK**.
 - ✓ Le menu configuration utilisateur apparaît, l'entrée **Langages** est sélectionnée.
3. Appuyez sur la touche **OK**.
 - ✓ Le menu langues apparaît, l'entrée **Langues** est sélectionnée.
4. Appuyez sur la touche ◀ ou ▶ jusqu'à ce que la langue souhaitée apparaisse.
5. Appuyez sur la touche **OK**.
 - ✓ La langue est chargée et le menu Préférences utilisateur apparaît à l'écran.
6. Appuyez sur la touche **Menu** pour revenir au menu. Appuyez à nouveau sur la touche pour quitter le menu.

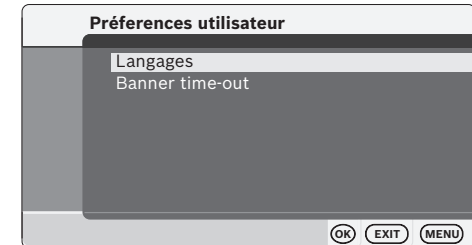
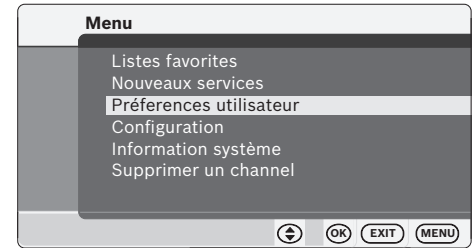

Réglage de la langue audio

Vous pouvez choisir pour la lecture audio parmi les langues "Deutsch, Lettisch, Russisch, Shqip, Arabisch, Armenisch, Azeri, Balinesisch, Euskara, Belaruski, Breizh, Balgarski, Catalanisch, Chinesisch, Tschechisch, Dänisch, Eesti, Persisch (Farsi), Gaeilge, Georgisch, Ellinika', Ivrit, Hindi, Magyar, Yslenska, Indonesisch, Iranisch, Italienisch, Nihongo, Kabyle, Khmer, Hankuko, Kurdisch, Lietuviskai, Mazedonisch, Bahasa Me, Nynorsk, Norsk, Polnisch, Portugiesisch, Româna, Serbokroatisch, Slowenisch, Slovenscin, Spanisch, Thai, Türkisch, Ukrainisch, Urdu, Uzbekisch, Vietnamesisch, Englisch, Französisch, Chinesisch, Finnisch, Schwedisch et Holländisch" (dans la mesure où la station réglée les supporte).

1. Appuyez sur la touche **Menu** de la télécommande.
✓ Le menu de l'IVTV-05 apparaît.
2. A l'aide de la touche ▲ ou ▼, déplacez le curseur sur le point **Préférences utilisateur** du menu puis appuyez sur la touche **OK**.
✓ Le menu Préférences utilisateur apparaît, l'entrée **Langues** est sélectionnée.
3. Appuyez sur la touche **OK**.
✓ Le menu langues apparaît, l'entrée **Langue des menus** est sélectionnée.
4. A l'aide de la touche ▼, décalez le curseur sur le point **Langue audio** du menu.
5. Appuyez sur la touche ◀ ou ▶ jusqu'à ce que la langue souhaitée apparaisse.
6. Appuyez sur la touche **OK**.
✓ La langue est chargée et le menu **Préférences utilisateur** apparaît à l'écran.
7. Appuyez sur la touche **Menu** pour revenir au menu. Appuyez à nouveau sur la touche pour quitter le menu.

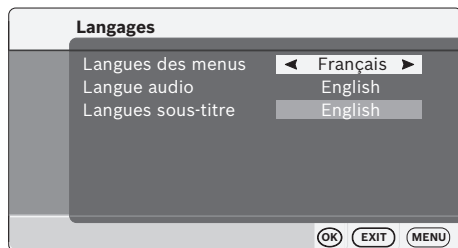

Réglage de la langue du sous-titrage

Vous pouvez choisir pour le sous-titrage destiné aux malentendants parmi les langues "Deutsch, Lettisch, Russisch, Shqip, Arabisch, Armenisch, Azeri, Balinesisch, Euskara, Belaruski, Breizh, Balgarski, Catalanisch, Chinesisch, Tschechisch, Dänisch, Eesti, Persisch (Farsi), Gaeilge, Georgianisch, Ellinika', Ivrit, Hindi, Magyar, Yslenska, Indonesisch, Iranisch, Italienisch, Nihongo, Kabyle, Khmer, Han-kuko, Kurdisch, Lietuviskai, Mazedonisch, Bahasa Me, Nynorsk, Norsk, Polnisch, Portugiesisch, Româna, Serbokroatisch, Slowenisch, Slovenscin, Spanisch, Thai, Türkisch, Ukrainisch, Urdu, Uzbekisch, Vietnamesisch, Englisch, Französisch, Chinesisch, Finnisch, Schwedisch et Holländisch" (dans la mesure où la station réglée les supporte).

1. Appuyez sur la touche **Menu** de la télécommande.
 - ✓ Le menu de l'IVTV-05 apparaît.
2. A l'aide de la touche ▲ ou ▼, déplacez le curseur sur le point **Préférences utilisateur** du menu puis appuyez sur la touche **OK**.
 - ✓ Le menu Préférences utilisateur apparaît, l'entrée **Langages** est sélectionnée.
3. Appuyez sur la touche **OK**.
 - ✓ Le menu langues apparaît, l'entrée **Langues des menus** est sélectionnée.
4. A l'aide de la touche ▼, déplacez le curseur sur le point **Langues sous-titre** du menu puis appuyez sur la touche **OK**.
5. Appuyez sur la touche ◀ ou ▶ jusqu'à ce que la langue souhaitée apparaisse.
6. Appuyez sur la touche **OK**.
 - ✓ La langue est chargée et le menu Préférences utilisateur apparaît à l'écran.
7. Appuyez sur la touche **Menu** pour revenir au menu. Appuyez à nouveau sur la touche pour quitter le menu.

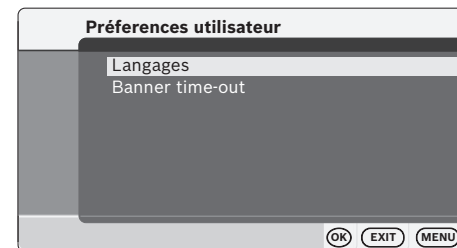
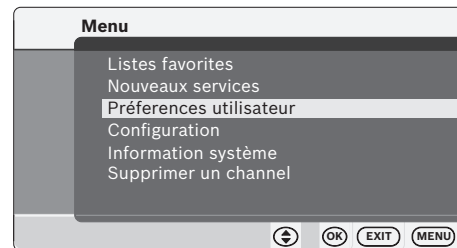

Affichage d'informations

Vous pouvez régler la durée d'affichage des informations relatives au programme, que vous pouvez appeler avec la touche **Info**, entre trois et dix secondes.

1. Appuyez sur la touche **Menu** de la télécommande.
 - ✓ Le menu de l'IVTV-05 apparaît.
2. A l'aide de la touche ▲ ou ▼, déplacez le curseur sur le point **Préférences utilisateur** du menu puis appuyez sur la touche **OK**.
 - ✓ Le menu Préférences utilisateur apparaît, l'entrée **Langues** est sélectionnée.
3. A l'aide de la touche ▼, décalez le curseur sur le point **Banner time-out** du menu puis appuyez sur la touche **OK**.
 - ✓ Le menu Affichage Info apparaît.
4. Appuyez sur la touche ◀ ou ▶ jusqu'à ce que la durée souhaitée soit affichée.
5. Appuyez sur la touche **OK**.
 - ✓ Le menu Préférences utilisateur s'affiche à nouveau.
6. Appuyez sur la touche **Menu** pour revenir au menu. Appuyez à nouveau sur la touche pour quitter le menu.

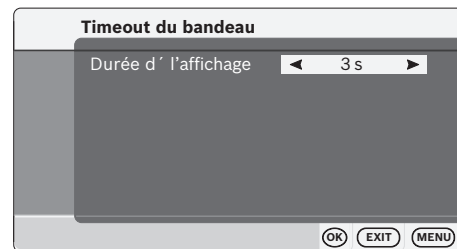
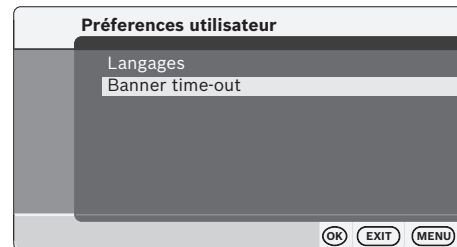

Réglages TV

Le menu Réglages TV vous permet de régler le format d'image de l'écran raccordé, la norme TV utilisée et le signal audio TV.

Régler le format d'image

Vous pouvez choisir pour le format d'image de l'écran raccordé parmi les configurations 4:3 Letter box, 4:3 Pan Scan et 16:9. Procédez à ce réglage en fonction de l'écran raccordé, car sinon des erreurs de représentation peuvent apparaître.

1. Appuyez sur la touche **Menu** de la télécommande.
 - ✓ Le menu de l'IVTV-05 apparaît.
2. A l'aide de la touche ▲ ou ▼, déplacez le curseur sur le point **Configuration** du menu puis appuyez sur la touche **OK**.
 - ✓ Le menu Configuration apparaît.
3. A l'aide de la touche ▼, décalez le curseur sur le point **Configuration TV** du menu puis appuyez sur la touche **OK**.
 - ✓ Le menu Configuration TV apparaît, le point **Format TV** est sélectionné.
4. Appuyez sur la touche ◀ ou ▶ jusqu'à ce que le format d'image souhaité apparaisse.
5. Appuyez sur la touche **OK**.
 - ✓ Le menu Configuration s'affiche à nouveau.
6. Appuyez sur la touche **Menu** pour revenir au menu. Appuyez à nouveau sur la touche pour quitter le menu.

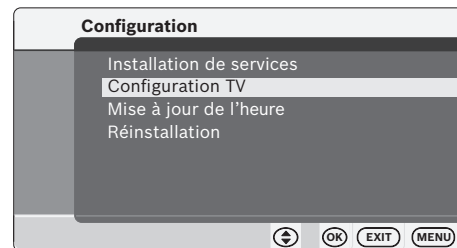
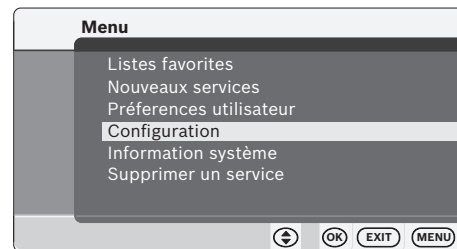

Configuration

Régler la norme TV

Vous pouvez choisir entre les configurations PAL, SECAM et NTSC pour régler la norme TV de l'écran raccordé. Procédez à ce réglage en fonction de l'écran raccordé, car sinon des erreurs de représentation peuvent apparaître.

1. Appuyez sur la touche **Menu** de la télécommande.
 - ✓ Le menu de l'IVTV-05 apparaît.
2. A l'aide de la touche ▲ ou ▼, déplacez le curseur sur le point **Configuration** du menu puis appuyez sur la touche **OK**.
 - ✓ Le menu Configuration apparaît.
3. A l'aide de la touche ▼, décalez le curseur sur le point **Configuration TV** du menu puis appuyez sur la touche **OK**.
 - ✓ Le menu Configuration TV apparaît, le point **Format TV** est sélectionné.
4. A l'aide de la touche ▼, décalez le curseur sur le point **Type de sortie** du menu.
5. Appuyez sur la touche ◀ ou ▶ jusqu'à ce que la norme TV souhaitée apparaisse.
6. Appuyez sur la touche **OK**.
 - ✓ Le menu Configuration s'affiche à nouveau.
7. Appuyez sur la touche **Menu** pour revenir au menu. Appuyez à nouveau sur la touche pour quitter le menu.

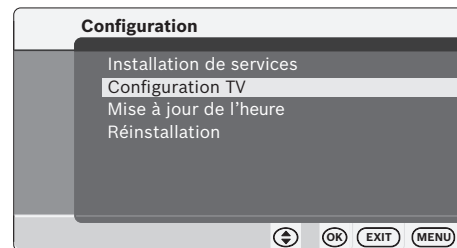
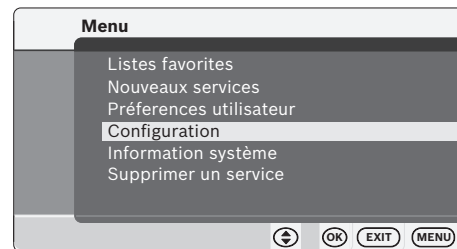

Configuration

Régler le signal audio TV

Vous pouvez choisir si l'IVTV-05 doit diffuser le signal audio en mono ou en stéréo.

1. Appuyez sur la touche **Menu** de la télécommande.
✓ Le menu de l'IVTV-05 apparaît.
2. A l'aide de la touche **▲** ou **▼**, déplacez le curseur sur le point **Configuration** du menu puis appuyez sur la touche **OK**.
✓ Le menu **Configuration** apparaît.
3. A l'aide de la touche **▼**, décalez le curseur sur le point **Configuration TV** du menu puis appuyez sur la touche **OK**.
✓ Le menu Configuration TV apparaît, le point **Format TV** est sélectionné.
4. A l'aide de la touche **▼**, décalez le curseur sur le point **Mode Audio** du menu.
5. Appuyez sur la touche **◀** ou **▶** jusqu'à ce que le signal audio souhaité apparaisse.
6. Appuyez sur la touche **OK**.
✓ Le menu **Configuration** s'affiche à nouveau.
7. Appuyez sur la touche **Menu** pour revenir au menu. Appuyez à nouveau sur la touche pour quitter le menu.

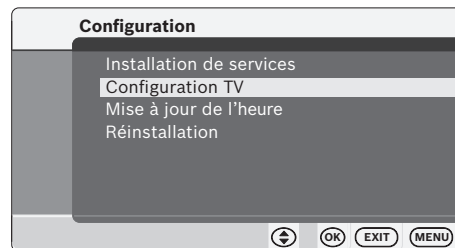
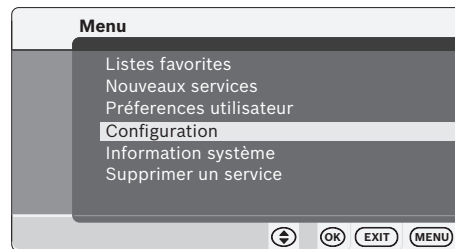

Affichage du réglage de l'heure

L'IVTV-05 reçoit l'heure et la date des stations reçues. La date actuelle et la durée apparaissent sur l'afficheur.

Si votre heure locale diffère de l'heure de la station, il est possible de régler le décalage horaire dans le menu.

1. Appuyez sur la touche **Menu** de la télécommande.
✓ Le menu de l'IVTV-05 apparaît.
2. A l'aide de la touche **▲** ou **▼**, déplacez le curseur sur le point **Configuration** du menu puis appuyez sur la touche **OK**.
✓ Le menu Configuration apparaît.
3. A l'aide de la touche **▼**, décalez le curseur sur le point **Mise à jour de l'horloge** du menu puis appuyez sur la touche **OK**.
✓ La date actuelle et la durée apparaissent sur l'afficheur.
4. Appuyez sur la touche **Menu** pour revenir au menu. Appuyez à nouveau sur la touche pour quitter le menu.

Affichage des informations système

1. Appuyez sur la touche **Menu** de la télécommande.
✓ Le menu de l'IVTV-05 apparaît.
2. A l'aide de la touche **▲** ou **▼**, déplacez le curseur sur le point **Information système** du menu puis appuyez sur la touche **OK**.
✓ Les informations système s'affichent.
4. Appuyez sur la touche **Menu** pour revenir au menu. Appuyez à nouveau sur la touche pour quitter le menu.

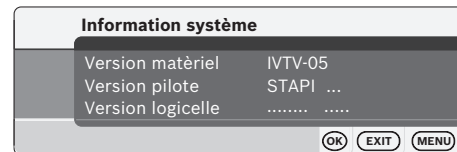
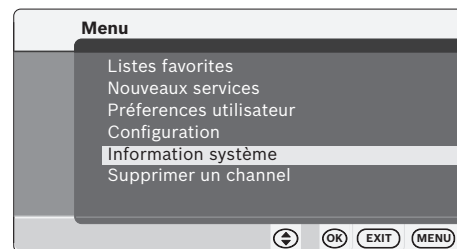
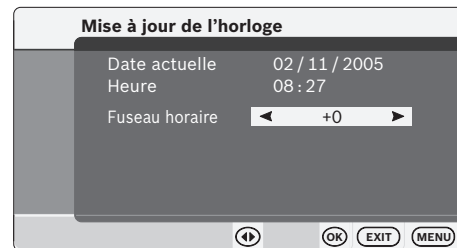

Réinitialisation de l'appareil

Vous pouvez réinitialiser l'appareil à son état d'origine. Toutes les listes des stations et des favoris ainsi que toutes les configurations personnelles seront alors effacées.

1. Appuyez sur la touche **Menu** de la télécommande.
 - ✓ Le menu de l'IVTV-05 apparaît.
 2. A l'aide de la touche **▲** ou **▼**, déplacez le curseur sur le point **Configuration** du menu puis appuyez sur la touche **OK**.
 - ✓ Le menu Réglage apparaît.
 3. A l'aide de la touche **▼**, décalez le curseur sur le point **Réinstallation** du menu puis appuyez sur la touche **OK**.
 - ✓ Une demande de confirmation s'affiche.
 4. Appuyez sur la touche **OK** si vous souhaitez vraiment réinitialiser l'appareil
- ou**
4. appuyez sur la touche **Exit** pour ne pas réinitialiser l'appareil.
 - ✓ Si vous avez appuyé sur la touche **OK**, toutes les configurations sont effacées et l'appareil s'éteint.
 - ✓ Si vous avez appuyé sur la touche **Exit**, le menu Réglage réapparaît.

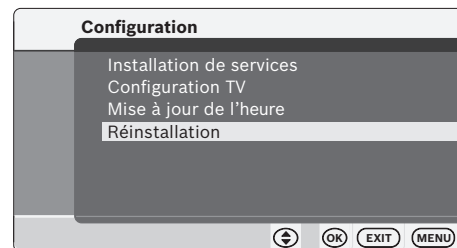
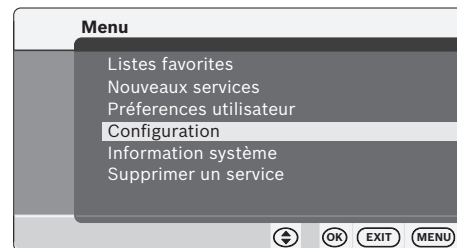

Caractéristiques techniques

Tuner TV pour DVB-T

- Standards TV : DVB-T ETSI EN 300 744
- Gammes de réception VHF III (174-230 MHz), UHF IV/V (470-862 MHz)
- Télétexte
- 1000 pages de télétexte mémorisées
- Journal électronique des programmes par station (EPG)
- Sous-titrage
- LCN (Logical Channel Numbers). Tri automatique des chaînes dans la liste TV. Fonction du prestataire de services TV.
- Space Diversity (tuner double)
- Recherche des stations automatique/manuelle
- Liste des stations
- 200 emplacements mémoires programmes
- 4 listes de favoris
- Inversion TV/Radio
- 1 sortie audio RCA (stéréo)
- 1 sortie vidéo RCA
- 1 entrée audio RCA (stéréo)
- 1 entrée vidéo RCA
- Format vidéo Composite Video (PAL/NTSC/SECAM)
- Format d'image 4:3, 16:9
- Sensibilité TV 23 dBuV à 100 dBuV
- Vidéo S/N 65 dB
- Audio S/N 70 dB
- Bande passante du canal numérique 7 MHz VHF, 8 MHz UHF
- Modulation COFDM 2k, 8k FFT
- Mapping QPSK, 16-/64-QAM
- Intervalle de protection 1/4, 1/8, 1/16, 1/32
- FEC 1/2, 2/3, 3/4, 5/6, 7/8
- Modes audio Mono/Stéréo/Dual Sound
- 2 entrées d'antenne
- Impédance d'antenne 75 Ohm
- Tension de service 12 V / 24 V
- Consommation maximale 1 A
- Fusible 2 A
- Plage de température en fonctionnement 0° - 60°
- Plage de température au stockage - 40° à - 85°
- Dimensions (LxHxP) 260x165x40 mm
- Poids 1,35 kg
- Antenne passive de vitre comprise dans la fourniture
- Télécommande comprise dans la fourniture

Sous réserve de modifications !

Service-Nummern / Service numbers / Numéros du service après-vente / Numeri del servizio di assistenza / Servicenummers / Telefonnummer für service / Números de servicio / Números de serviço / Servicenumre

Country:		Phone:	Fax:
Germany	(D)	0180-5000225	05121-49 4002
Austria	(A)	01-610 390	01-610 393 91
Belgium	(B)	02-525 5454	02-525 5263
Denmark	(DK)	44 898 360	44-898 644
Finland	(FIN)	09-435 991	09-435 99236
France	(F)	01-4010 7007	01-4010 7320
Great Britain	(GB)	01-89583 8880	01-89583 8394
Greece	(GR)	210 57 85 350	210 57 69 473
Ireland	(IRL)	01-4149400	01-4598830
Italy	(I)	02-369 6331	02-369 6464
Luxembourg	(L)	40 4078	40 2085
Netherlands	(NL)	023-565 6348	023-565 6331
Norway	(N)	66-817 000	66-817 157
Portugal	(P)	01-2185 00144	01-2185 11111
Spain	(E)	902-120234	916-467952
Sweden	(S)	08-7501500	08-7501810
Switzerland	(CH)	01-8471644	01-8471650
Czech. Rep.	(CZ)	02-6130 0441	02-6130 0514
Hungary	(H)	01-333 9575	01-324 8756
Poland	(PL)	0800-118922	022-8771260
Turkey	(TR)	0212-3350677	0212-3460040
USA	(USA)	800-2662528	708-865-5296
Brasil (Mercosur)	(BR)	+55-19 3745 2769	+55-19 3745 2773
Malaysia (Asia Pacific)	(MAL)	+604-6382 474	+604-6413 640