

OK

In Car Entertainment

DVD-Player ME4

7 607 004 523

Notice d'emploi et de montage



<http://www.blaupunkt.com>

 **BLAUPUNKT**

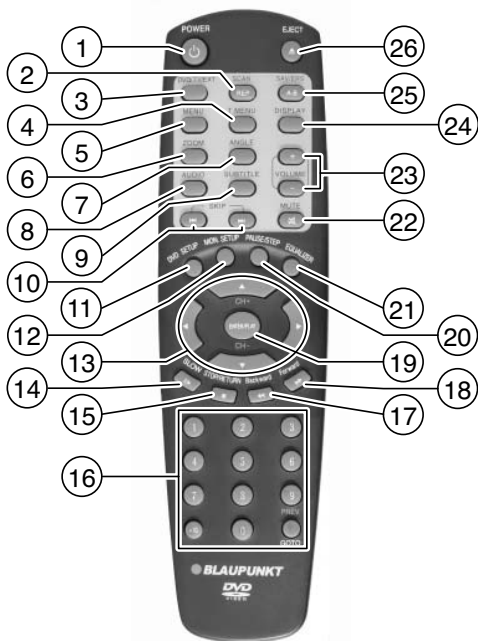

ÉLÉMENTS DE COMMANDE

- ① Touche, pour mettre en marche / hors service l'appareil.
- ② **REP**, pour activer / désactiver la touche REPEAT.
(Le mode **SCAN** n'est disponible qu'en mode TV).
- ③ **DVD/TV/EXT**, pour changer de mode DVD/CD/MP3 et de sources externes AUX1 et AUX2.
- ④ **T.MENU**, pour l'accès au menu Titrage du DVD.
- ⑤ **MENU**, pour l'accès au menu principal (racine) du DVD.
- ⑥ **ANGLE**, pour changer d'angle de vision.
- ⑦ **ZOOM**, pour agrandir une portion d'image pendant la lecture.
- ⑧ **SUBTITLE**, pour permuter entre les sous-titres disponibles du DVD.
- ⑨ **AUDIO**, pour permuter entre les pistes audio disponibles du DVD.
- ⑩ Touches **SKIP**, pour afficher le chapitre précédent ou suivant (DVD) ou le titre (CD/MP3) précédent ou suivant.
- ⑪ **MON.SETUP**, sans fonction.
- ⑫ **DVD SETUP**, pour afficher le menu de configuration principal.
- ⑬ Touches flèches pour la navigation dans les menus
Les touches **CH+** et **CH-** ne sont disponibles qu'en mode TV.
- ⑭ **SLOW** pour démarrer / stopper la fonction Loupe
- ⑮ **STOP/RETURN** pour stopper / interrompre la lecture.
- ⑯ Touches numériques et touche **PREV /GOTO** pour sélectionner directement les chapitres ou passages dans les chapitres.
- ⑰ **BACKWARD** pour mettre en marche le recul rapide
- ⑱ **FORWARD** pour mettre en marche l'avance rapide
- ⑲ **ENTER/PLAY**, pour sélectionner et valider les fonctions de menus et pour démarrer la lecture.
- ⑳ **EQUALIZER** pour sélectionner une ambiance sonore EQ, pour définir un EQ personnel et sélectionner l'EQ
- ㉑ Touche **PAUSE/STEP**, interrompre la lecture (image fixe)
- ㉒ **MUTE**, pour mettre en sourdine
- ㉓ **Volume +**, pour régler le volume
- ㉔ **DISPLAY**, pour sélectionner parmi les différents modes d'affichage
- ㉕ Touche **A-B**, pour définir le point de démarrage et final de la fonction de répétition. Activer / Désactiver la fonction de répétition. **SAV/ ERS** n'est disponible qu'en mode TV.
- ㉖ Touche **EJECT** pour éjecter le CD/DVD
- ㉗ Touche **PLAY** située sur l'appareil pour démarrer la lecture.
- ㉘ Récepteur infrarouge pour la télécommande

TABLE DES MATIÈRES

Remarques	59	Mode CD et MP3	74
Sécurité routière	59	Égaliseur	75
Remarque concernant la sécurité... ..	59	Sélectionner une ambiance sonore par défaut	75
Recyclage et récupération	60	Régler l'égaliseur personnalisé	76
Installation et Connexion	61	Désactiver l'égaliseur	76
Première mise en marche	65	Aide de réglage pour l'égaliseur	77
Mise en marche de la télécommande	65	Configuration	78
Allumer / Éteindre	65	Afficher le menu de configuration... ..	78
Réglage du volume	66	Définir des paramètres dans le menu de configuration	78
Coupure du son (Mute)	66	Sélectionner la langue d'affichage des menus sur l'écran	78
Mode DVD	66	Sélectionner la langue de lecture	78
Insérer/Retirer un DVD/CD	67	Sélectionner la langue des sous-titres	78
Démarrer la lecture	67	Sélectionner la langue du menu DVD	78
Affichage sur l'écran/Afficheur	68	Sélectionner un mode d'écran	78
Avance rapide	68	DivX	79
Ralenti	68	Verrouillage parental	79
Interrompre (Pause) et reprendre la lecture	69	Sélectionner la norme de télévision couleurs	80
Arrêt sur image	69	Sélectionner le mode d'image	81
Saut de chapitres	69	Signaler la présence d'angle de caméra	81
Répéter un chapitre ou un titre	70	Activer / Désactiver la sortie numérique coaxiale (SPDIF)	81
Sélectionner directement un chapitre	70	Activer la sortie audio	81
Reprendre la lecture au début du premier titre du DVD	71	Option « Dual Mono »	81
Afficher les sous-titres	71	Définir la Dynamic Range Control (DRC)	82
Sélectionner la langue de lecture	71	Activer/Désactiver Pro Logic	82
Changer d'angle de caméra	72	Downmix de DVD Dolby Digital	82
Agrandir la portion d'image (zoom) ..	72	Définir PCM	83
Menu DVD	73	Activer l'économiseur d'écran	83
Afficher le menu DVD	73	Réinitialiser l'appareil	83
Sélectionner un menu ou un sous-menu	73	Caractéristiques techniques ..	84
Quitter le menu DVD	73		
Afficher le menu du titre	73		
Sources externes	74		

Remarques

Nous vous remercions d'avoir porté votre choix sur un produit Blaupunkt. Nous espérons que cet appareil vous donnera toute satisfaction.

Prenez soin de lire ce guide d'utilisation avant d'utiliser l'appareil pour la première fois.

Les rédacteurs de Blaupunkt s'efforcent constamment de rédiger les modes d'emploi de la manière la plus claire et la plus compréhensible possible. Si vous avez toutefois des questions concernant l'utilisation de l'appareil, n'hésitez pas à contacter votre revendeur Blaupunkt ou le service d'assistance téléphonique de votre pays. Les numéros de téléphone figurent au dos de cette brochure.

Notre garantie constructeur s'étend à tous les produits achetés à l'intérieur de l'Union Européenne. Vous en trouverez les conditions sur notre site : www.blaupunkt.de. Vous pourrez aussi les obtenir en vous adressant à :

Blaupunkt GmbH
Hotline
Robert-Bosch-Str. 200
D-31139 Hildesheim

Sécurité routière

 La sécurité routière est impérative. Utilisez uniquement votre appareil si la situation routière le permet. Familiarisez-vous avec l'appareil avant de prendre la route. Les avertisseurs sonores de la police, des sapeurs-pompiers et des services de secours doivent être perçus à temps dans le véhicule. Soyez donc toujours à l'écoute de votre programme à un volume adéquat.

Remarque concernant la sécurité

ATTENTION :

Le lecteur DVD est un produit laser de la classe 1 avec un faisceau laser invisible qui peut représenter une irradiation dangereuse pour l'être humain. Le lecteur CD ne doit fonctionner que conformément aux instructions données. N'ouvrez jamais le boîtier et n'essayez jamais d'effectuer les réparations par vos propres soins. Confiez l'entretien à un personnel qualifié.

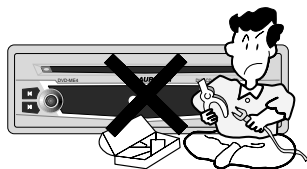
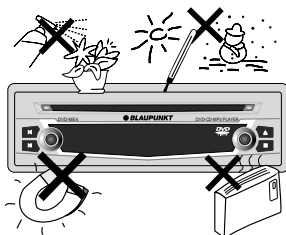
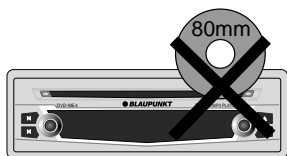
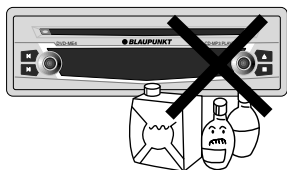

Recyclage et récupération

Ce produit est fabriqué à partir de matériaux qui peuvent être récupérés de manière respectueuse de l'environnement et recyclés dans les règles de l'art. Les produits en fin de vie doivent être collectés et séparés des autres déchets. Nous vous invitons à utiliser les programmes de récupération et de collecte mis en place pour recycler le produit.

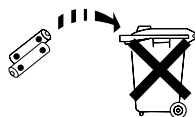

Installation et Connexion

Jeu de montage

Le kit de montage fourni contient deux équerres de maintien, des vis, un câble d'alimentation et un récepteur infrarouge à fiche jack 3,5 mm.

Consignes d'installation et de sécurité

Avant de connecter votre lecteur DVD ME4, lisez attentivement les consignes suivantes.

Débrancher le pôle (-) de la batterie pour la durée de l'installation et de la connexion.

Respectez ce faisant les consignes de sécurité du constructeur automobile (airbag, alarme, ordinateur de bord, système anti-démarrage).

Choisissez un endroit de montage où le ME4 pourra être bien fixé où il ne gênera pas le conducteur et les passagers en cas d'arrêt brusque, comme en cas d'arrêt d'urgence.

Ne déposez pas la télécommande dans la zone de gonflage de l'airbag et posez-la à une endroit sûr de façon à ne pas mettre en danger les passagers en cas de coup de frein brusque.

Choisissez l'endroit de montage en fonction de ce qui suit :

- Le réservoir du véhicule ne doit pas être endommagé par les vis.
- Des fils ou des tuyaux ne doivent pas se trouver sous la surface sur laquelle l'appareil sera monté.
- Les pneus de rechange, outils etc. ne doivent pas être endommagés par les vis. Assurez-vous que l'enlèvement du pneu de rechange, des outils etc. ne soit pas gêné par l'appareil.

N'installez pas l'appareil à un endroit où

- il est directement exposé au soleil.
- il se trouve à proximité de sorties d'air chaud (chauffage etc.)
- il est exposé à la pluie ou à l'humidité.
- il est exposé à la poussière ou à la saleté.
- il est exposé aux fortes vibrations.

Pour le montage dans le tableau de bord (espace 1 DIN), utilisez le cadre de maintien fourni.

Pour un montage sécurisé et stable, n'utilisez uniquement les pièces de fixation fournies (équerres de maintien, vis).

INSTALLATION ET CONNEXION

Connectique

Raccordez le câble de connexion fourni aux extrémités libres à l'alimentation électrique de votre véhicule.

Jaune : Plus permanent 12V

Noir : Masse

Rouge : Allumage

Le câble (+) permanent entre la batterie et le ME4 doit être en plus protégé d'un porte-fusible (5 ampères) directement sur la batterie.

Branchez la fiche de raccordement dans le connecteur 4 pôles à gauche de l'appareil.

Le connecteur jack 3,5 mm **REMOTE SENSOR** permet de raccorder le récepteur infrarouge pour la télécommande que vous pouvez monter à un endroit quelconque du véhicule.

Note :

Si vous n'installez **pas** le ME4 à un endroit caché du véhicule, vous pouvez orienter la télécommande sur le récepteur infrarouge en façade de l'appareil.

Pour la lecture audio / vidéo, reliez les connecteurs de câble **AUDIO/ VIDEO OUT** et **DIGITAL OUT** aux entrées correspondantes de votre système.

Vous pouvez aussi raccorder des sources audio / vidéo externes à ce jeu de câbles (**AUDIO/ VIDEO IN**). Pour plus de détails, reportez-vous au chapitre « Sources externes ».

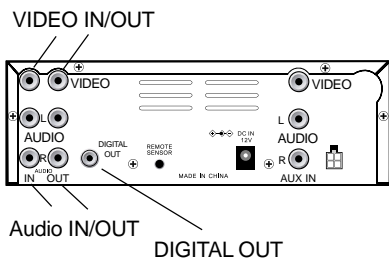
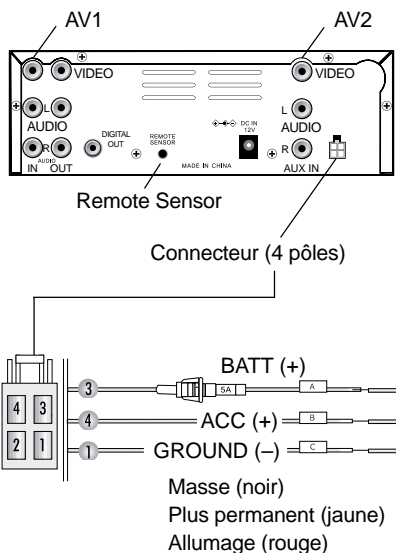

Fourniture

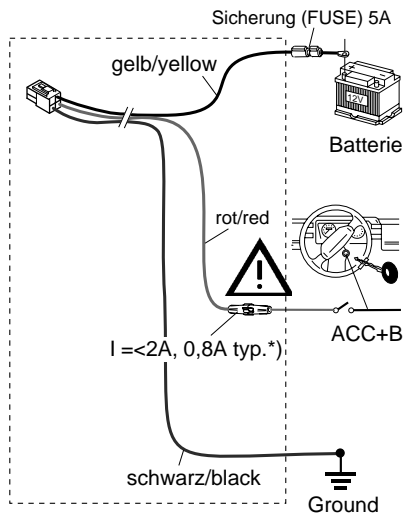

*) En cas de connexion à la borne 15 de la voiture, un porte-fusible (fusible 0,8 A) servant à protéger le câble + doit être raccordé à 30 cm de la borne 15.

FRANÇAIS

Optional

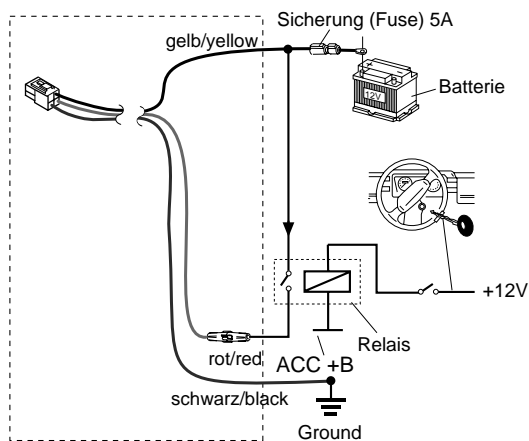

Attention: Il est recommandé de faire effectuer cette connexion par un point de service après-vente homologué.

INSTALLATION ET CONNEXION

Positions de montage et utilisation des équerres de fixation

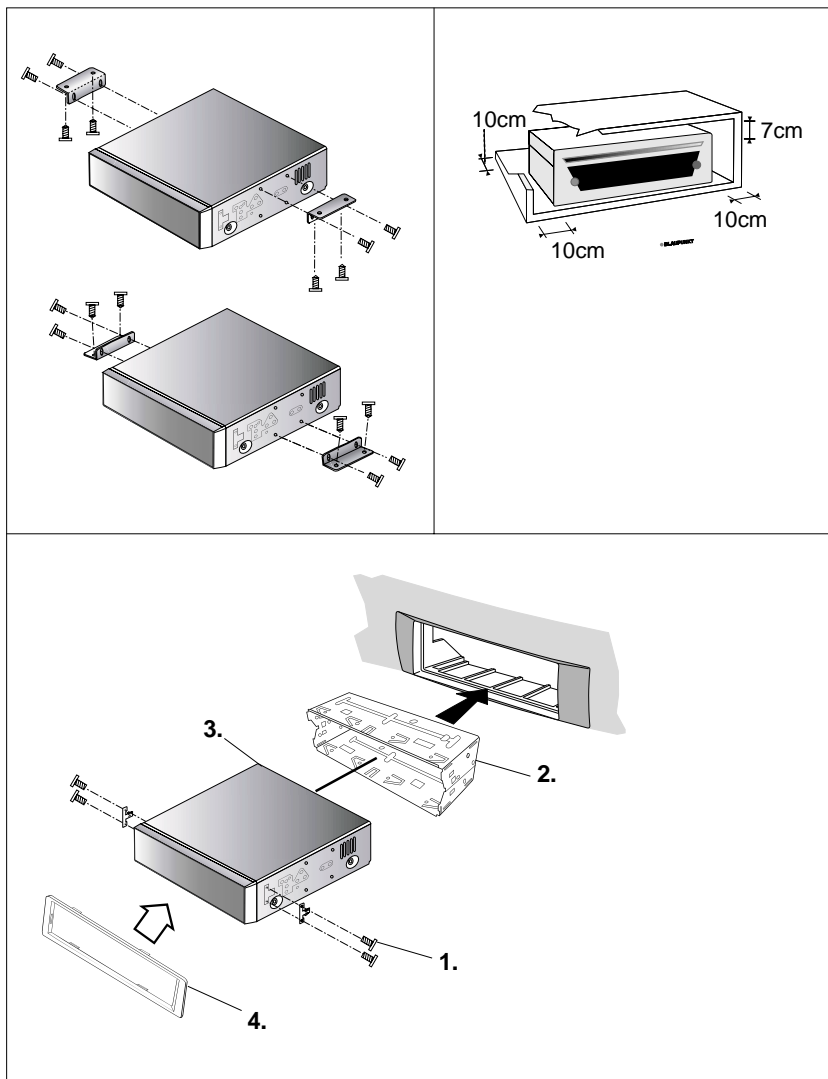

Première mise en marche

Avant de mettre le ME4 en marche pour la première fois, insérez les piles de la télécommande.

Mise en marche de la télécommande

Insertion des piles

1. Ouvrez le compartiment des piles en enlevant le couvercle.
2. Insérez les nouvelles piles. Classe de pile : deux piles de la classe AAA. Assurez-vous que les pôles des piles sont positionnés comme illustré sur le compartiment des piles.
3. Refermez le compartiment des piles.

Utilisation de la télécommande

Orientez la télécommande sur le récepteur infrarouge séparé ou sur le récepteur infrarouge en façade.

Angle de commande : environ 30° dans tous les sens de la face avant du récepteur infrarouge.

Allumer / Éteindre

L'appareil est opérationnel dès que la fente d'insertion CD s'allume bleue sur l'appareil.

- ⇨ Pour allumer l'appareil, pressez la touche **POWER** ① située sur la télécommande ou la touche ① sur l'appareil.

L'appareil s'allume.

- ⇨ Pour éteindre l'appareil, pressez la touche **POWER** ① située sur la télécommande ou la touche ① sur l'appareil.

L'appareil s'éteint.

Réglage du volume

Le volume est réglable de 0 (volume désactivé) à 16 (volume maximal).

- ⇒ Pour amplifier le volume, pressez la touche **VOLUME +** (23).
- ⇒ Pour réduire le volume, pressez la touche **VOLUME -** (23).

Coupage du son (Mute)

Vous pouvez couper brusquement le son (Mute).

- ⇒ Pressez la touche **MUTE** (22).
- « MUTE » apparaît sur l'écran.

Annuler la coupure du son (Mute)

- ⇒ Pressez de nouveau la touche **MUTE** (22).

Mode DVD

Le ME4 vous permet de lire des DVD, des CD vidéo (VCD), des CD Super Vidéo (SVC), des CD audio courants et CD photos (VCD 2.0, v. P. 74) ainsi que des CD MP3.

Ce guide concerne le fonctionnement de l'appareil avec des DVD. Les fonctions des touches de lecture de CD audio sont identiques.

Le ME4 est destiné à la lecture de DVD au **code régional 2**. Si le lecteur était compatible avec d'autres codes régionaux, cela serait signalé par un autocollant collé au dos de ce guide d'utilisation et sur l'appareil.

L'appareil permet en général la lecture de CD-R et de CD-RW (CD gravés). En raison des différences de qualité de CD, Blaupunkt ne peut garantir le fonctionnement parfait de l'appareil.

Pour un fonctionnement impeccable, utilisez uniquement des CD portant le logo Compact Disc. Les CD protégés contre la copie peuvent entraîner des erreurs de lecture. Blaupunkt ne peut garantir le fonctionnement impeccable de CD protégés contre la copie.

Les supports gravés tels que VCD/SVCD et DVD-R/RW, DVD+R/RW peuvent être lus normalement. En fonction des supports descriptibles et du logiciel avec lequel ces supports ont été créés ou enregistrés, Blaupunkt ne peut assumer la garantie quand à la bonne compatibilité et lecture.

 Risque de détérioration du lecteur DVD !

Les DVD/CD (« shape ») de forme autre que circulaire et les DVDS/CD d'un diamètre de 8 cm ne doivent pas être utilisés.

Nous déclinons toute responsabilité en cas d'endommagement du lecteur DVD dû à l'utilisation de DVD/CD non conformes.

Formats de disque compatibles avec ce lecteur :

- **DVD** 12 cm
- **DVD-R / DVD-RW**
- **DVD+R / DVD+RW**
- **DVD DivX 3.11; 4.0; 5.0...x**
- **CD vidéo (VCD) CD Super Vidéo (SVCD) 12 cm**
- **CD Photo (VCD 2.0, v. P. 74)**
- **CD audio** (non supporté avec les textes CD), **CD-R** et **CD-RW** 12 cm
- **CD MP3** contenant des fichiers de musique MP3. Seuls les CD MP3 de format « Joliet » ou « ISO 9660 » sont pris en charge.

Formats de disque non compatibles avec ce lecteur :

- DVD-ROM
- CDV
- CD-G
- DVD avec un autre code régional

Insérer/Retirer un DVD/CD

Le ME4 est équipé d'un lecteur à chargement motorisé slot-in sans tiroir. L'utilisation de lecteurs à chargement motorisé slot-in garantit un bon amortissement du lecteur dans l'appareil.

Insérer/Retirer un DVD/CD

⇨ Introduire le DVD/CD, la face imprimée tournée vers le haut, dans la fente DVD/CD située en façade de l'appareil jusqu'à sentir une légère résistance.

Le DVD/CD est avalé par le lecteur. Assurez-vous de ne pas gêner ou soutenir l'avalement du DVD/CD.

Le DVD/CD est chargé. Après quoi, le menu DVD apparaît ou la lecture commence, cela en fonction du DVD inséré.

Retirer un DVD/CD

⇨ Pressez la touche **EJECT** (26) de la télécommande ou la touche **EJECT** (26) en façade ▲.

Le DVD/CD est éjecté.

⇨ Enlevez le DVD/CD avec précaution.

Démarrer la lecture

Après avoir chargé le DVD/CD voulu, le menu DVD apparaît ou la lecture commence, cela en fonction du DVD inséré.

⇨ Pressez la touche **ENTER/PLAY** (19) de la télécommande ou la touche **PLAY** (27) en façade.

La lecture commence.

Affichage sur l'écran/Afficheur

Sur l'écran raccordé, vous avez la possibilité d'afficher différentes informations concernant la durée de lecture. L'affichage sur l'écran peut être aussi désactivé.

Les modes d'affichage disponibles sont les suivants :

- **TITLE 01/02 CHAPTER 33/45**
01 : 26 : 14: Lecture du premier des deux titres et dont le 33e des 45 chapitres. En dessous, vous trouvez la durée de lecture écoulée.
- **TITLE REMAIN**
00 : 31 : 58: Affichage de la durée de lecture restante du titre en cours de lecture.
- **CHAPTER ELAPSED**
00 : 01 : 34: Affichage de la durée de lecture écoulée du chapitre en cours de lecture.
- **CHAPTER REMAIN**
00 : 05 : 22: Affichage de la durée de lecture restante du chapitre en cours de lecture.

Activer l'affichage sur l'écran/ Changer de mode d'affichage

- ⇨ Pressez la touche **DISPLAY** (24) située sur la télécommande autant de fois que nécessaire jusqu'à ce que l'information voulue soit affichée.

L'affichage apparaît en haut de l'écran.

Désactiver l'affichage sur l'écran

- ⇨ Pressez la touche **DISPLAY** (24) autant de fois que nécessaire jusqu'à ce que **OFF** apparaisse brièvement et que l'affichage disparaisse de l'écran.

Avance rapide

Vous pouvez faire avancer le DVD à une vitesse 2x, 4x, 8x, 16x, 32x et 64x (en fonction du DVD, certains DVD ne peuvent dépasser 16x).

Pour faire avancer rapidement ou très rapidement le DVD,

- ⇨ pressez la touche **FORWARD** (18) située sur la télécommande autant de fois que nécessaire jusqu'à ce que la vitesse voulue soit affichée.

Stopper l'avance rapide

Pour stopper l'avance rapide,

- ⇨ pressez la touche **ENTER/PLAY** (19) de la télécommande ou la touche **PLAY** (27) en façade.

Le DVD revient à sa vitesse de lecture normale.

Ralenti

Le DVD peut être lu en arrière ou en avant à une vitesse réduite.



- ⇨ Pressez une ou plusieurs fois la touche **SLOW** (14) située sur la télécommande pour réduire la vitesse de lecture.

Après avoir pressé une fois la touche **SLOW** (14), la vitesse de lecture est réduite de moitié (SF 1/2x).

Chaque pression de la touche réduit davantage la vitesse (d'un quart, d'un sixième et d'un huitième). La vitesse et **SF** (« Slow Forward » - ralenti avant) sont affichés sur l'écran.



Après que la vitesse a atteint un huitième, chaque autre pression de la touche entraîne la lecture du film en arrière au ralenti. La vitesse et **SR** (« Slow Rewind » - ralenti arrière) sont affichés sur l'écran.

Pour revenir à la vitesse de lecture normale du DVD,

- ⇨ pressez la touche **ENTER/PLAY**  de la télécommande ou la touche **PLAY**  en façade.



Interrompre (Pause) et reprendre la lecture

Interrompre la lecture

- ⇨ Pressez la touche   située sur la télécommande ou en façade.



La lecture s'interrompt, l'écran de bienvenue de l'appareil et le texte « PRESS PLAY TO CONTINUE » (« Appuyer sur play pour continuer ») apparaissent.

Reprendre la lecture

- ⇨ Pressez la touche **ENTER/PLAY**  de la télécommande ou la touche **PLAY**  en façade.

La lecture est reprise.



Arrêt sur image

- ⇨ Pressez pendant la lecture la touche **PAUSE/STEP**  située sur la télécommande ou la touche **PLAY**  en façade.

La lecture s'interrompt et s'arrête sur une image (gel de l'image).

Reprendre la lecture



Pour reprendre la lecture,

- ⇨ pressez la touche **ENTER/PLAY**  de la télécommande ou la touche **PLAY**  en façade.

Saut de chapitres



Le titre d'un DVD peut être réparti en plusieurs petits chapitres.

Pour passer au chapitre suivant ou à un autre chapitre,

- ⇨ pressez une ou plusieurs fois la touche **SKIP**   située sur la télécommande ou en façade.



La lecture passe au début du chapitre suivant ou de l'un des chapitres suivants.

Pour revenir au début du chapitre en cours de lecture ou l'un des chapitres précédents,

- ⇨ pressez une ou plusieurs fois la touche **SKIP**   située sur la télécommande ou en façade.

La lecture passe au début du chapitre en cours de lecture ou de l'un des chapitres précédents.

Note :

En cas de lecture d'un DVD avec DivX, utilisez les touches Skip   pour avancer ou reculer de : 3, 5 ou 10 min. Option voir page 79.

Répéter un chapitre ou un titre

Un DVD est réparti en différents chapitres et titres qui peuvent être sélectionnés individuellement.

Lecture répétée d'un chapitre ou d'un titre

Pour répéter le chapitre en cours de lecture,

- ⇨ pressez la touche **REP** (2) située sur la télécommande.

Sur l'écran apparaît « CHAPTER REPEAT ON ».

Pour répéter le titre en cours de lecture,

- ⇨ pressez une seconde fois la touche **REP** (2) située sur la télécommande.

Sur l'écran apparaît « TITLE REPEAT ON ».

Stopper la répétition

Pour annuler la fonction de répétition,

- ⇨ pressez la touche **REP** (2) située sur la télécommande autant de fois que nécessaire jusqu'à ce que « REPEAT OFF » apparaisse sur l'écran.

Sélectionner directement un chapitre

Vous avez la possibilité de sélectionner directement un chapitre ou un endroit précis (durée de lecture) au moyen de la télécommande.

Choisir un chapitre

Pour sélectionner directement un chapitre,

- ⇨ pressez la touche **PREV/GOTO** (16) située sur la télécommande.

Sur l'écran, le numéro du titre en cours de lecture et le nombre de titres sont indiqués après « TITLE ». Vous apercevez derrière le numéro du chapitre et le nombre de chapitres disponibles. Le numéro du chapitre est affiché en jaune.

- ⇨ Tapez le numéro du chapitre voulu en utilisant les touches numériques (16) situées sur la télécommande et pressez la touche **ENTER/PLAY** (19).

La lecture reprend à partir de l'endroit voulu.

Choisir la durée de lecture

Vous pouvez passer directement à un endroit précis du DVD en indiquant la durée de lecture.

Pour passer à un endroit précis,

- ⇨ pressez **deux fois** la touche **PREV/GOTO** (16) située sur la télécommande.

Sur l'écran, le numéro du titre en cours de lecture et le nombre de titres sont indiqués après « TITLE ».

Derrière, vous apercevez « TIME » et le champ de saisie pour la durée de lecture. Le champ de saisie est affiché en jaune.

- ⇨ Tapez l'heure de la séquence voulue au format « hh.mm.ss » en utilisant les touches numériques (16) situées sur la télécommande et pressez la touche **ENTER/PLAY** (19).

La lecture reprend à partir de l'endroit voulu.

Reprendre la lecture au début du premier titre du DVD

- ⇨ Pressez deux fois la touche ■ (15) située sur la télécommande ou en façade.
- ⇨ Pressez la touche **ENTER/PLAY** (19) de la télécommande ou la touche **PLAY** (27) en façade.

La lecture reprend au début du titre.

Note :

Sur la plupart des DVD, c'est le menu principal (Root) du DVD.

Afficher les sous-titres

Pour afficher le sous-titrage,

- ⇨ pressez la touche **SUBTITLE** (9) située sur la télécommande.

Les sous-titres apparaissent. L'affichage écran apparaît. La langue choisie et le nombre de langues disponibles pour le sous-titrage sont indiqués à côté de « SUBTITLE ».

Pour changer la langue des sous-titres,

- ⇨ pressez une ou deux fois la touche **SUBTITLE** (9) jusqu'à ce que les sous-titres apparaissent dans la langue de votre choix.

Note :

Vous pouvez aussi spécifier dans le menu du DVD si et dans quel langues les sous-titres seront affichés (voir menu DVD). Vous pouvez aussi définir votre langue préférée pour le sous-titrage dans le menu de configuration (Setup). Pour plus de détails, reportez-vous à la section « Définir la langue des sous-titres par défaut » du chapitre « Configuration ».

Sélectionner la langue de lecture

Pour choisir la langue dans laquelle le DVD sera restitué,

- ⇨ pressez une ou plusieurs fois la touche **AUDIO** (8) située sur la télécommande.

La langue de lecture change. L'affichage sur l'écran apparaît. La langue choisie, le numéro de la langue et le nombre des langues de lecture disponibles sont affichés.

Note :

Vous pouvez aussi sélectionner la langue de lecture dans le menu du DVD (voir menu DVD). Vous pouvez aussi définir votre langue de lecture préférée dans le menu de configuration (Setup). Pour plus de détails, reportez-vous à la section « Définir la langue de lecture par défaut » du chapitre « Configuration ».

Changer d'angle de caméra

Certains DVD offrent deux ou plusieurs angles de caméra différents.

Sur l'affichage écran apparaît à côté du symbole Caméra le numéro de l'angle de caméra choisi et le nombre d'angles de caméra possibles.

Pour changer d'angle de caméra,

⇨ pressez la touche **ANGLE** (7) située sur la télécommande.

La séquence apparaît depuis l'angle de caméra suivant. L'affichage sur l'écran apparaît.

Note :

Vous pouvez définir dans le menu de configuration qu'un symbole Caméra  apparaisse lorsque d'autres angles de caméra sont disponibles. Pour plus de détails, reportez-vous à la section « Signaler la présence d'angle de caméra » du chapitre « Configuration ».

Agrandir la portion d'image (zoom)

Vous avez la possibilité de tripler une portion d'image quelconque du film restitué.

Pour agrandir la portion d'image,

⇨ pressez une ou plusieurs fois la touche **ZOOM** (6) située sur la télécommande.

Chaque pression de la touche agrandit progressivement la portion d'image au centre. Les niveaux de zoom disponibles sont : x1,5, x2 et x3.

Note :

Une fois que vous avez défini le zoom de votre choix, vous pouvez déplacer librement la portion d'image au moyen des touches flèche de la télécommande (13).

Désactiver le zoom

Pour continuer à regarder le film sans agrandissement,

⇨ pressez la touche **ZOOM** (6) située sur la télécommande autant de fois que nécessaire jusqu'à ce que « ZOOM OFF » apparaisse sur l'écran.

Menu DVD

Le menu DVD vous est offert par le DVD inséré. Quand vous insérez un DVD et démarrez la lecture, le menu DVD apparaît automatiquement à l'écran.

Note :

Les possibilités de sélection offertes par le menu DVD dépendent du DVD inséré.

Un DVD peut vous offrir dans le menu DVD les fonctions suivantes :

- Vous pouvez choisir parmi différentes langues pour la lecture ou le sous-titrage.
- En plus du film, vous pouvez aussi voir la bande-annonce, bande publicitaire parue dans les cinémas ou à la télévision ou le « Making of... » du film.
- Un film est réparti en plusieurs chapitres successifs. Vous pouvez sélectionner un chapitre et commencer la lecture à partir de celui-ci sans devoir avancer à l'endroit correspondant comme vous le faites avec une cassette vidéo.

Afficher le menu DVD

Vous pouvez stopper la lecture à tout moment et afficher le menu du DVD.

- ⇒ Pressez la touche **MENU** (5) située sur la télécommande.

Sélectionner un menu ou un sous-menu

Les DVD offrent en général des menus dans lesquels vous avez la possibilité de choisir parmi différentes options telles que « Sélection de chapitres » etc.

Pour choisir entre les menus et sous-menus,

- ⇒ pressez l'une des **touches flèche** ▲ ▼ / ◀ ▶ (13) située sur la télécommande.

Pour valider un menu ou un sous-menu,

- ⇒ pressez la touche **ENTER/PLAY** (19) située sur la télécommande.

Quitter le menu DVD

Quand vous effectuez une sélection dans le menu DVD, quand vous choisissez la lecture du film par exemple, vous quittez automatiquement le menu et la lecture démarre.

Afficher le menu du titre

Vous pouvez afficher directement le menu du titre pour choisir confortablement les différents titres ou chapitres.

- ⇒ Pressez la touche **T.MENU** (4) située sur la télécommande.

Le menu du titre apparaît.

Sources externes

Ce lecteur permet de raccorder deux sources externes.

Par exemple un tuner TV via les connecteurs **AUDIO/VIDEO IN** et une console de jeu via les connecteurs **AUX IN**.

Note :

Pour éviter d'endommager les appareils, assurez-vous que les couleurs des câbles / connecteurs correspondent à celles utilisées sur la source externe et le ME4.

Connecteurs

VIDEO IN (jaune)

AUDIO IN (rouge/blanc)

Pour passer entre le lecteur DVD interne et les sources externes,

- ⇨ pressez la touche **DVD/TV/EXT** (3) située sur la télécommande autant de fois que nécessaire jusqu'à ce que la source voulue soit affichée.

Mode CD et MP3

L'appareil vous permet de lire également des CD audio, CD photo (VCD 2.0) et des CD MP3 en plus des DVD et des CD vidéo.

Vous pouvez utiliser les fonctions de lecture, recherche, pause et répétition comme celles décrites pour le mode DVD quand vous insérez un CD et démarrez la lecture.

Quand vous insérez un CD photo,

- ⇨ appuyez sur la touche **PLAY** (27) après l'apparition de « Press play to continue ».
- ⇨ Appuyez sur la touche **T.MENU** (4) > PBC on.
- ⇨ Appuyez sur la touche **PLAY** (27) >, la page de départ auto-créeée apparaît.
- ⇨ Appuyez sur la touche **PLAY** (27) > Démarrage du diaporama.

Pour lire les CD MP3, ceux-ci doivent être au format « Joliet » ou « ISO 9660 ».

Quand vous insérez un CD MP3, un menu de navigation (Smart Navi) apparaît sur l'écran.

Ce menu vous permet de passer facilement entre les titres et les dossiers avec les touches ▲ ▼ / ◀▶ de la télécommande (13).

- ⇨ Après avoir effectué votre sélection, pressez la touche **ENTER/PLAY** (19) de la télécommande ou la touche **PLAY** (27) en façade.

Note :

Vous ne pouvez pas changer de dossier pendant la lecture.

Les autres fonctions : Lecture, Recherche, Pause et Répétition comme décrit pour le mode DVD peuvent être aussi appliquées au mode MP3.

Égaliseur

Le ME4 est équipé d'un égaliseur 7 bandes intégré avec lequel vous pouvez optimiser le rendu musical ou le style de musique dans votre véhicule. Cinq ambiances sonores par défaut sont disponibles à cette fin ainsi qu'un égaliseur personnalisé.

Les ambiances sonores disponibles pour les styles de musique suivants sont :

- Classic
- Jazz
- Pop
- Ballad
- Dance

L'égaliseur personnalisé permet de harmoniser la restitution musicale en fonction de vos préférences en amplifiant ou en réduisant le rendu des fréquences 60 Hz, 150 Hz, 400 Hz, 1 kHz, 2 kHz, 6 kHz et 15 kHz. L'égaliseur est affiché à l'écran pendant le réglage.

Sélectionner une ambiance sonore par défaut

Pour choisir l'une des cinq ambiances sonores par défaut,

- ⇨ pressez la touche **EQUALIZER** ⁽²¹⁾ située sur la télécommande.

L'ambiance sonore courante ou la dernière ambiance utilisée s'affiche.

- ⇨ Pressez la touche **ENTER/PLAY** ⁽¹⁹⁾ située sur la télécommande autant de fois que nécessaire jusqu'à ce que l'ambiance sonore voulue apparaisse.

ÉGALISEUR

L'affichage d'égaliseur disparaît au bout de quelques secondes, l'égaliseur reste toutefois actif jusqu'à ce que vous le désactiviez.

Régler l'égaliseur personnalisé

Vous pouvez régler l'égaliseur en fonction de vos exigences en amplifiant ou en réduisant les fréquences disponibles.

Consignes de réglage

Nous vous recommandons d'utiliser à cette fin un CD que vous connaissez bien.

- ⇒ Écoutez le CD.
- ⇒ Jugez le son selon vos propres critères.
- ⇒ Reportez-vous ensuite au tableau « Aide de réglage pour l'égaliseur » de la section « Impression sonore ».
- ⇒ Réglez l'égaliseur comme décrit sous la colonne « Remède ».

Pour activer l'égaliseur utilisateur,

- ⇒ pressez la touche **EQUALIZER** (21) située sur la télécommande.

L'ambiance sonore courante ou la dernière ambiance utilisée s'affiche.

- ⇒ Pressez la touche **ENTER/PLAY** (19) de la télécommande jusqu'à ce que « PERSONAL » apparaisse.
- ⇒ Avec les touches flèche (gauche/droite) (13) de la télécommande, placez la barre de sélection (jaune) sur la fréquence que vous voulez modifier.
- ⇒ Amplifiez ou réduisez la fréquence à votre guise avec les touches flèche (haut/bas) (13) de la télécommande.

Note :

La restitution s'adapte au réglage de manière interactive.

L'affichage d'égaliseur disparaît au bout de quelques secondes après le dernier réglage, l'égaliseur reste toutefois actif jusqu'à ce que vous le désactiviez.

Désactiver l'égaliseur

Pour désactiver l'égaliseur,

- ⇒ pressez la touche **EQUALIZER** (21) située sur la télécommande.

Sur l'écran apparaît brièvement « EQUALIZER OFF ».

Aide de réglage pour l'égaliseur

Commencez par régler les médiums et les aigus, et terminez par les graves.

Impression sonore / Problème	Remède
Rendu trop faible des graves	Amplifier les graves fréquence : de 60 à 150 Hz niveau : de +4 à +6
Graves pas nettes Vibrations Pression désagréable	Réduire les médiums inférieurs fréquence : de 150 à 400 Hz niveau : env. -4
Son trop au premier plan agressif, pas d'effet stéréo	Réduire les médiums fréquence : de 1 000 à 2 000 Hz niveau : de -4 à -6
Son sourd Manque de transparence Pas de brillance des instruments	Amplifier les graves fréquence : de 6 000 à 15 000 Hz niveau : de +4 à +6

CONFIGURATION - DVD SETUP

Configuration

Le menu de configuration ME4 vous offre une multitude de possibilités qui vous permettent de configurer l'appareil en fonction de vos exigences.

Afficher le menu de configuration

Pour afficher le menu de configuration,

- ⇨ pressez la touche **DVD SETUP** (11) située sur la télécommande.

Définir des paramètres dans le menu de configuration

Les paramètres du menu de configuration se définissent comme décrit dans la section « Sélectionner la langue d'affichage des menus ».

Les paramètres indiqués sous « PREFERENCES » peuvent être seulement définis quand le DVD est retiré.

Sélectionner la langue d'affichage des menus sur l'écran

- ⇨ Affichez le menu de configuration.
- ⇨ Sélectionnez la fonction « GENERAL SETUP » avec les touches ▲ ▼ (13).
- ⇨ Validez en pressant la touche **ENTER/PLAY** (19).
- ⇨ Sélectionnez la fonction « OSD LANG » avec les touches ▲ ▼ (13).
- ⇨ Pressez la touche ► (13).

Les langues disponibles pour l'affichage des menus apparaissent.

- ⇨ Sélectionnez une langue avec les touches ▲ ▼ (13).
- ⇨ Validez en pressant la touche **ENTER/PLAY** (19).
- ⇨ Quittez le menu de configuration avec la touche **DVD SETUP** (11).

La langue est enregistrée et vous quittez le menu de configuration.

Sélectionner la langue de lecture

La langue de lecture se sélectionne dans le sous-menu « AUDIO » du menu « PREFERENCES ».

Sélectionner la langue des sous-titres

La langue du sous-titrage se sélectionne dans le sous-menu « SUBTITLE » du menu « PREFERENCES ».

Sélectionner la langue du menu DVD

La langue du menu DVD se sélectionne dans le sous-menu « DISC MENU » du menu « PREFERENCES ».

Sélectionner un mode d'écran

Le mode d'écran se sélectionne dans le sous-menu « TV DISPLAY » du menu « PREFERENCES ».

Les modes d'écran disponibles sont les suivants :

- Normal/LB : Le lecteur DVD est raccordé à un écran 4 :3. L'image large apparaît sur toute la largeur de l'écran, avec des barres noires en haut et en bas de l'écran Nor-

mal/PS : Le lecteur DVD est raccordé à un écran 4 :3. L'image large est affichée sur toute la hauteur de l'écran. Le bord gauche et droit de l'image grand format est coupé automatiquement.

- WIDE : Le lecteur DVD est raccordé à un écran 16 :9. L'image large est affichée en plein écran.

DivX

L'option 3, 5 ou 10 min. se définit dans le sous-menu « SOFT CHAP.ON » du menu « PREFERENCES ».

Verrouillage parental

Vous pouvez la possibilité de verrouiller le lecteur contre toute utilisation non autorisée au moyen d'un mot de passe. De plus, vous pouvez définir un niveau d'accès (*rating level* en anglais) **Ce niveau d'accès signifie que certains DVD sont munis d'un code correspondant à une tranche d'âge autorisée ou non d'accès.** Si vous définissez un niveau d'accès qui est inférieur à celui du DVD inséré, ce DVD ne pourra être lu qu'après avoir tapé le mot de passe.

Note :

Pas tous les DVD offrent la fonction de niveau d'accès.

Vous pouvez définir dans le menu quels films peuvent être regardés. Ces niveaux s'orientent sur les références données par l'Association américaine de l'industrie cinématographique (MPAA).

Les niveaux disponibles sont les suivants :

1 G : Autorisé aux enfants

2 : Autorisé aux enfants

3 PG : Accompagnement d'un adulte recommandé pendant la reproduction

4 PG 13 : Accompagnement d'un adulte recommandé, ne convient pas aux enfants âgés de moins de 13 ans

5 : Appréciation du contenu du DVD non disponible.

6 PG-R : Interdit aux enfants et adolescents, contenu aux scènes violentes, paroles obscènes etc.

7 NC 17 : Ne convient pas aux enfants âgés de moins de 17 ans.

8 ADULT : Réservé aux adultes : violence, sexe etc.

NO PARENTAL : Pas de verrouillage parental

Note :

- Vous pouvez déverrouiller directement certains DVD verrouillés en répondant au début par YES (ENTER) et en indiquant le mot de passe. Sur d'autres, il vous faut changer d'abord le niveau d'accès dans le menu de configuration avant de lire le DVD, cela en fonction du DVD inséré.

Définir le verrouillage parental

Pour définir le verrouillage parental,

⇨ affichez le menu de configuration.

⇨ Sélectionnez le sous-menu « PREFERENCES » avec les touches

▲ ▼ (13).

CONFIGURATION - DVD SETUP

- ⇨ Validez en pressant la touche **ENTER/PLAY** (19).

Le menu des préférences apparaît.

- ⇨ Sélectionnez le sous-menu « PARENTAL » avec les touches ▲ ▼ (13).

- ⇨ Pressez la touche ► (13).

Les niveaux d'accès disponibles apparaissent.

- ⇨ Sélectionnez une tranche d'âge avec les touches ▲ ▼ (13).

- ⇨ Validez en pressant la touche **ENTER/PLAY** (19).

- ⇨ Tapez le mot de passe avec les touches **0-9** (16) de la télécommande.

Note :

- Si vous n'avez pas défini de mot de passe, le mot de passe par défaut est **0000**.

- ⇨ Validez en pressant la touche **ENTER/PLAY** (19).
- ⇨ Quittez le menu de configuration avec la touche **DVD SETUP** (11).

Le mot de passe est enregistré et vous quittez le menu de configuration.

Changer le mot de passe

Pour changer le mot de passe,

- ⇨ affichez le menu de configuration.
- ⇨ Sélectionnez le sous-menu « PREFERENCES » avec les touches ▲ ▼ (13).

- ⇨ Validez en pressant la touche **ENTER/PLAY** (19).

Le menu des préférences apparaît.

- ⇨ Sélectionnez le sous-menu « PASSWORD » avec les touches ▲ ▼ (13).

- ⇨ Pressez la touche ► (13).

- ⇨ Validez « CHANGE » en pressant la touche **ENTER/PLAY** (19).

- ⇨ Si vous n'avez pas encore défini de mot de passe, tapez le **nouveau** mot de passe après « NEW PASS-WORD » avec les touches **0-9** (16).

- ⇨ Si vous n'avez pas encore défini de mot de passe, tapez d'abord l'**ancien** mot de passe après « OLD PASS-WORD » avec les touches **0-9** (16).

Note :

- Si vous n'avez pas encore défini de mot de passe, le mot de passe par défaut est **0000**.
- ⇨ Tapez deux fois le nouveau mot de passe avec les touches **0-9** (16).
- ⇨ Validez en pressant la touche **ENTER/PLAY** (19).
- ⇨ Quittez le menu de configuration avec la touche **DVD SETUP** (11).

Le mot de passe est enregistré et vous quittez le menu de configuration.

Sélectionner la norme de télévision couleurs

Pour bénéficier d'une bonne qualité d'image, sélectionnez sur le lecteur DVD la norme de télévision couleurs sur laquelle l'écran raccordé fonctionne.

« PAL » est la norme de télévision couleurs en vigueur en Europe, « NTSC » pour l'Amérique et l'Asie.

Si vous choisissez l'option « Multi », c'est la norme du DVD qui sera utilisée.

La norme de télévision se sélectionne dans le sous-menu « TV TYPE » du menu « PREFERENCES ».

Sélectionner le mode d'image

Pour bénéficier d'une qualité d'image optimale, vous avez la possibilité de sélectionner le mode d'image. Sélectionnez l'option « AUTO ».

Le mode d'image se sélectionne dans le sous-menu « PIC MODE » du menu « GENERAL SETUP ».

Signaler la présence d'angle de caméra

Vous pouvez faire en sorte qu'un symbole Caméra «  » apparaisse sur l'écran quand plus d'un angle de caméra est disponible sur le DVD. Sélectionnez pour cela l'option « ON ».

L'option d'angle de caméra se sélectionne dans le sous-menu « ANGLE MARK » du menu « GENERAL SETUP ».

Activer / Désactiver la sortie numérique coaxiale (SPDIF)

Pour raccorder le ME4 à un amplificateur via l'entrée numérique (connecteur DIGITAL OUT du câble de raccordement), il vous faut activer la sortie SPDIF du ME4. Sélectionnez pour cela l'option « ON ».

L'option de la sortie numérique se sélectionne dans le sous-menu « SPDIF OUTPUT » du menu « AUDIO SETUP ».

Activer la sortie audio

Si l'appareil est installé dans le véhicule, il est recommandé de raccorder le système du véhicule (amplificateur, écran) via la sortie Line. À la place, vous pouvez aussi raccorder un casque à l'entrée du récepteur infrarouge (côté gauche de l'appareil, REMOTE SENSOR).

Pour pouvoir utiliser un casque, sélectionnez l'option « RF REMOD » sous « OP MODE » dans « AUDIO SETUP ».

Note :

Il est recommandé d'utiliser par défaut la sortie Line (« LINE OUT »).

Option « Dual Mono »

Vous pouvez définir pour les DVD au mode Audio 1+1 (deux canaux mono) comment les deux canaux seront reproduits.

Les modes disponibles sont les suivants :

- **Stéréo :**
Reproduction stéréo d'un programme 1+1. Le canal 1 est reproduit sur la sortie gauche, le canal 2 sur la sortie droite.
- **CH1-Mono :**
Le canal 1 du DVD sera reproduit sur les deux sorties (gauche et droite)
- **CH2-Mono :**
Le canal 2 du DVD sera reproduit sur les deux sorties (gauche et droite)

CONFIGURATION - DVD SETUP

- Mix Mono :
Le canal 1 et le canal 2 du DVD seront reproduits sur les deux sorties (gauche et droite).
- ⇒ Affichez le menu de configuration.
- ⇒ Sélectionnez la fonction « AUDIO SETUP » avec les touches ▲ ▼ (13).
- ⇒ Validez en pressant la touche **ENTER/PLAY** (19).
- ⇒ Sélectionnez la fonction « DUAL MONO » avec les touches ▲ ▼ (13).
- ⇒ Pressez la touche ► (13).
- ⇒ Sélectionnez une option avec les touches ▲ ▼ (13).
- ⇒ Validez en pressant la touche **ENTER/PLAY** (19).
- ⇒ Quittez le menu de configuration avec la touche **DVD SETUP** (11).

L'option est enregistrée et vous quittez le menu de configuration.

Définir la Dynamic Range Control (DRC)

DRC vous permet de régler la dynamique d'un programme Dolby de « OFF » (désactivé) à « Full » (maximum). Sélectionnez l'option « Full » correspondant à pleine dynamique.

- ⇒ Affichez le menu de configuration.
- ⇒ Sélectionnez la fonction « AUDIO SETUP » avec les touches ▲ ▼ (13).
- ⇒ Validez en pressant la touche **ENTER/PLAY** (19).

- ⇒ Sélectionnez la fonction « COMPRESSION » avec les touches ▲ ▼ (13).
- ⇒ Pressez la touche ► (13).
- ⇒ Sélectionnez une option avec les touches ▲ ▼ (13).
- ⇒ Validez en pressant la touche **ENTER/PLAY** (19).
- ⇒ Quittez le menu de configuration avec la touche **DVD SETUP** (11).

L'option est enregistrée et vous quittez le menu de configuration.

Activer/Désactiver Pro Logic

Pour regarder / écouter un DVD avec une piste son en Dolby Surround Pro Logic, vous pouvez activer Pro Logic pour obtenir un signal de son 3D sur la sortie numérique. Le décodeur Pro Logic du ME4 calcule ensuite un signal de son 3D s'approchant de celui du Dolby 5.1.

Deux options sont disponibles : « ON » (Activé), « OFF » (Désactivé) et « AUTO ». L'option « AUTO » permet de toujours sortir une piste Dolby Surround Pro Logic sur la sortie numérique avec le décodeur Pro Logic.

Les options disponibles pour Pro Logic se trouvent dans le sous-menu « PRO LOGIC » du menu « AUDIO SETUP ».

Downmix de DVD Dolby Digital

Si votre amplificateur n'a pas d'entrée numérique, vous pouvez raccorder ME4 à deux entrées libres. Avec la fonction Downmix, le ME4 calcule un signal stéréo compatible à partir du signal Dolby Digital.

L'option pour Downmix se trouve dans le sous-menu « SPEAKER SETUP » du menu de configuration.

Définir PCM

Le ME4 vous permet de restituer un signal PCM linéaire (LPCM) avec un taux d'échantillonnage de 48 k ou 96 k.

Changez cette option uniquement si le système fonctionne uniquement avec des signaux PCM 48 k dans votre véhicule. Les options PCM disponibles se trouvent dans le sous-menu « LPCM OUTPUT » du menu « AUDIO SETUP ».

Activer l'économiseur d'écran

Le ME4 offre un économiseur d'écran empêchant que les images (par ex. les menus) s'incrudent définitivement dans les indicateurs à cristaux liquides.

Quand l'économiseur d'écran est activé, un logo Blaupunkt apparaît environ 60 secondes après la dernière action de l'utilisateur pour empêcher que les images s'incrudent définitivement sur l'écran.

L'option d'économiseur d'écran se trouve dans le sous-menu « SCREEN SAVER » du menu « GENERAL SETUP ».

Réinitialiser l'appareil

En réinitialisant l'appareil, vous supprimez tous les paramètres que vous avez définis.

Note :

- Il ne faut pas insérer de DVD.
- ⇨ Affichez le menu de configuration.
- ⇨ Sélectionnez le sous-menu « PREFERENCES » avec les touches ▲ ▼ (13).
- ⇨ Validez en pressant la touche **ENTER/PLAY** (19).

Le menu des préférences apparaît.

- ⇨ Sélectionnez la fonction « DEFAULTS » avec les touches ▲ ▼ (13).
- ⇨ Pressez la touche ► (13).

La fonction « RESET » est marquée. Si vous voulez vraiment rétablir les paramètres par défaut de l'appareil,

- ⇨ pressez la touche **ENTER/PLAY** (19).

Les paramètres par défaut sont rétablis.

CARACTÉRISTIQUES TECHNIQUES

Caractéristiques techniques

Tension de service : 10,8 V à 23 V

Consommation :

en service : inférieure à
2,0 A

en stand-by : env. 3 mA

Température de service :

0°C à +50°C

Température de stockage :

-20°C à +70°C

Humidité de l'air : 10 % à 75 %

Laser : 650 nm

Normes couleurs : PAL et
NTSC

Bande passante

audio à 48 k: 4 Hz -
22 kHz

audio à 96 k: 4 Hz -
44 kHz

Poids : 1,35 kg

Dimensions : 178 x 50 x
187 mm

Sous réserve de modifications

Service-Nummern / Service numbers / Numéros du service après-vente / Numeri del servizio di assistenza / Servicenummers / Telefonnummer för service / Números de servicio / Número de serviço / Servicenumre

Country:		Phone:	Fax:
Germany	(D)	0180-5000225	05121-49 4002
Austria	(A)	01-610 39 0	01-610 393 91
Belgium	(B)	02-525 5444	02-525 5263
Denmark	(DK)	44 898 360	44-898 644
Finland	(FIN)	09-435 991	09-435 99236
France	(F)	01-4010 7007	01-4010 7320
Great Britain	(GB)	01-89583 8880	01-89583 8394
Greece	(GR)	210 94 27 337	210 94 12 711
Ireland	(IRL)	01-46 66 700	01-46 66 706
Italy	(I)	02-369 6331	02-369 62464
Luxembourg	(L)	40 4078	40 2085
Netherlands	(NL)	0800 400 1010	0800 400 1040
Norway	(N)	66-817 000	66-817 157
Portugal	(P)	2185 00144	2185 00165
Spain	(E)	902 52 77 70	91 410 4078
Sweden	(S)	08-7501850	08-7501810
Switzerland	(CH)	01-8471644	01-8471650
Czech. Rep.	(CZ)	02-6130 0446	02-6130 0514
Hungary	(H)	76 511 803	76 511 809
Poland	(PL)	0800-118922	022-8771260
Turkey	(TR)	0212-335 06 71	0212-3460040
USA	(USA)	800-2662528	708-6817188
Brasil (Mercosur)	(BR)	0800 7045446	+55-19 3745 2773
Malaysia (Asia Pacific)	(MAL)	+604-6382 474	+604-6413 640

Blaupunkt GmbH



8622404637