



Radio | CD | MP3 | WMA

Daytona MP26

7 646 190 510

Operating and installation instructions

Notice d'emploi et de montage

Instrucciones de manejo e instalación

Instruções de serviço e de montagem

操作及安装手册



사용 및 장착 설명서

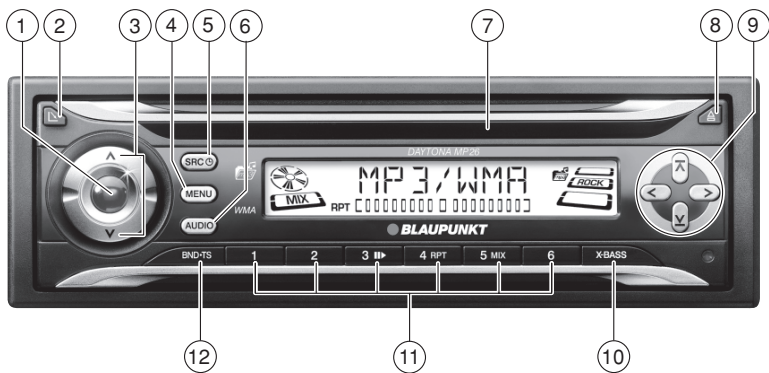

<http://www.blaupunkt.com>

 **BLAUPUNKT**



- ① Button to switch the unit on/off and to mute the unit.
- ② Button to release the control panel.
- ③ Volume control.
- ④ Short press: **MENU** button, to open the basic settings menu. Long press: **SCAN**, to start scan function.
- ⑤ Short press: **SRC** button, to select the CD/MP3, radio and CD changer or AUX sources. Long press:  button, to display the time.
- ⑥ **AUDIO** button, to adjust the bass, treble, balance and fader settings and Sound Preset.
- ⑦ CD-Slot.
- ⑧ CD Eject button .
- ⑨ Arrow buttons
- ⑩ **X-Bass** button to adjust the X-Bass function.
- ⑪ Keys **1 - 6**
- ⑫ Short press: **BND** button, to select the FM memory bank and the AM waveband, source selection to radio mode. Long press: **TS**, to start the Travelstore function.

CONTENTS

Notes and accessories	5	Pausing playback (PAUSE)	17
Detachable control panel	6	Setting the display	17
Switching on/off	7	CD changer mode	18
Adjusting the volume	8	Switching to CD changer mode	18
Setting the power-on volume	8	Selecting a CD	18
Instantaneous volume reduction (mute)	8	Selecting tracks	18
Mute while telephoning	8	Fast searching (audible)	18
Confirmation beep	9	Changing the display	18
Radio mode	9	Repeating individual tracks or whole CDs (REPEAT)	18
Switching to radio mode	9	Random play (MIX)	18
Setting the tuner	9	Scanning all tracks on all CDs (SCAN)	19
Selecting the frequency range/ memory	10	Pausing playback (PAUSE)	19
Tuning into a station	10	CLOCK - Time	20
Storing stations	10	Setting the time	20
Storing stations automatically (Travelstore)	11	Selecting 12/24-hour clock mode	20
Listening to preset stations	11	Displaying the time continuously when the unit is off and the ignition is on	20
Scanning receivable stations (SCAN)	11	Tone and volume distribution settings	21
Setting the display	11	Adjusting the bass settings	21
CD mode	12	Adjusting the treble settings	21
Switching to CD mode	12	Setting the left/right volume distribution (balance)	21
Selecting tracks	12	Setting the front/back volume distribution (fader)	21
Fast searching (audible)	12	Equalizer and X-BASS	22
Random play (MIX)	12	X-BASS	22
Scanning tracks (SCAN)	13	Selecting a preset sound effect (EQ) ..	22
Repeating tracks (REPEAT)	13	Setting the level display	23
Pausing playback (PAUSE)	13	External audio sources	23
Changing the display	13	Switching the AUX input on/off	23
Displaying CD text	13	Specifications	24
Ejecting a CD	14	Installation instructions	135
MP3-/WMA- mode	14		
Preparing the MP3-CD	14		
Switching to MP3 mode	15		
Selecting a directory	15		
Selecting tracks/files	16		
Fast searching	16		
Random track/file play (MIX)	16		
Scanning tracks/files (SCAN)	16		
Repeating individual track/file or whole directories (REPEAT)	16		

Notes and accessories

Thank you for deciding to purchase a Blaupunkt product. We hope you enjoy using this new piece of equipment.

Before using the device for the first time, please read these instructions carefully. The Blaupunkt editors are constantly working on making the operating instructions clearer and easier to understand. However, if you still have any questions on how to operate the unit please contact your dealer or the telephone hotline for your country. You will find the hotline telephone numbers printed at the back of this booklet.

Road safety

 Road safety has absolute priority. Only operate your car radio if the road and traffic conditions allow you to do so. Familiarise yourself with the unit before setting off on your journey.

You should always be able to hear police, fire and ambulance sirens in good time from inside your vehicle. For this reason, listen to your car sound system at a moderate volume level.

Installation

If you want to install your car radio yourself, please read the installation and connection instructions that follow these operating instructions.

Accessories

Only use accessories approved by Blaupunkt.

Remote control

RC-12H is included. You can conveniently access the most important functions of your car radio from the steering wheel via the optional RC08 or RC10.

You cannot switch the device on/off using the remote control.

Amplifier

All Blaupunkt and Velocity amplifiers can be used.

CD changer

You can connect the following Blaupunkt CD changers: CDC A 08, IDC A 09 and CDC A03.

International telephone information

If you have any questions regarding the operation of your car radio or if you require further information, please do not hesitate to call us!

The information hotline numbers are printed on the last page of these instructions.

DETACHABLE CONTROL PANEL

Detachable control panel

Theft protection

As a way of protecting your equipment against theft, the unit is equipped with a detachable control panel (release panel). Without this control panel, the car radio is worthless to a thief.

Protect your equipment against theft by taking the control panel with you every time you leave your vehicle. Do not leave the control panel in your vehicle - not even in a hidden place.

The control panel has been designed to be easily use.

Note:

- Never drop the control panel.
- Never expose the control panel to direct sunlight or other heat sources.
- Avoid making direct skin contact with the control panel's contacts. If necessary, clean the contacts with a lint-free cloth and some alcohol.

Detaching the control panel

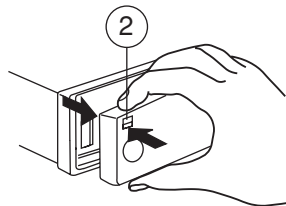

- ⇒ Press the **[V]** button (2).

The control panel locking mechanism opens.

- ⇒ First, pull the control panel straight off the unit and then out towards the left.
- The unit switches off after the control panel is detached.
- All the current settings are saved.
- Any CD already inserted in the unit remains there.

Attaching the control panel

- ⇒ Slide the control panel from left to right into the unit's guide.
- ⇒ Press the left-hand edge of the control panel into the unit until it clicks into place.

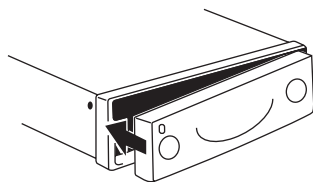

Note:

- When attaching the control panel, make sure you do not press the display.

If the device was still switched on when you detached the control panel, it will automatically switch on again with the last settings activated (i.e. radio, CD, CD changer or AUX) when the panel is replaced.

Switching on/off

There are various ways of switching the unit on/off:

Switching on/off using the vehicle ignition

If the unit is correctly connected to the vehicle's ignition and it was not switched off using ON/OFF button ①, it will switch on/off simultaneously with the ignition.

Switching on/off using the detachable control panel

- ⇨ Remove the control panel.

The unit switches off.

- ⇨ Attach the control panel again.

The unit switches on. The last settings (radio, CD/MP3, CD changer or AUX) will be reactivated.

Switching on/off using button ①

- ⇨ To switch the unit on, press button ①.
- ⇨ To switch the unit off, press button ① for longer than two seconds.

The unit switches off.

Note:

- If you switch on the unit when the ignition is off, the unit will switch off automatically after one hour to prevent draining of the vehicle battery.

Switching on by inserting a CD

If the unit is switched off and there is no CD inserted in the drive,

- ⇨ gently insert the CD with the printed side uppermost into the drive until you feel some resistance.

The CD will be drawn automatically into the drive.

You must not hinder or assist the drive as it draws in the CD.

The unit switches on. CD playback begins.

Note:

- The unit will remain off if the ignition is off. To turn it on, press button ① once.

ADJUSTING THE VOLUME

Adjusting the volume

The volume can be adjusted in steps from 0 (mute) to 66 (maximum).

- ⇨ Increase the volume by pressing the **▲** button (3).
- ⇨ Decrease the volume by pressing the **▼** button (3).

Setting the power-on volume

You can set the unit's default power-on volume.

- ⇨ Press the **MENU** button (4).
- ⇨ Press the **▼** or **▲** button (9) repeatedly until "ON VOLUME" appears in the display.
- ⇨ Set the power-on volume using the **<** and **>** buttons (9).

To help you adjusting the volume more easily, the audible volume level will increase or decrease accordingly as you make your changes.

If you select "LAST VOL", the volume played before the unit was last switched off will be reactivated.

Note:

- To protect your hearing, the maximum switch-on volume under the "LAST VOL" setting is "38". If the volume was higher before the unit was switched off and "LAST VOL" has been selected, the volume will be set at "38" the next time the radio is switched on.

When you have finished making your changes,

- ⇨ press the **MENU** button (4) twice.

Instantaneous volume reduction (mute)

This feature allows you to instantaneously reduce (mute) the volume to a level preset by you.

- ⇨ Briefly press button (1).

"MUTE" appears in the display.

To restore the volume,

- ⇨ press button (1) again.

Setting the mute level

You can set the unit's mute volume level.

- ⇨ Press the **MENU** button (4).
- ⇨ Press the **▼** or **▲** button (9) repeatedly until "MUTE LVL" appears in the display.
- ⇨ Set the mute level using the **<** and **>** buttons (9).

When you have finished making your changes,

- ⇨ press the **MENU** button (4) twice.

Mute while telephoning

If your unit is connected to a mobile telephone, the car radio's volume will be muted as soon as you "pick up" the telephone. "PHONE" shows in the display.

This requires the mobile telephone be connected to the car radio as described in the installation instructions.

Confirmation beep

For some functions you will hear a confirmation beep if you keep a button pressed for longer than two seconds. For instance, after storing a radio station to a station button you will hear a confirmation beep. The beep can be switched on/off.

- ⇨ Press the **MENU** button (4).
 - ⇨ Press the **∨** or **∧** button (9) repeatedly until "BEEP" appears in the display.
 - ⇨ Use the **<** or **>** buttons (9) to switch between the options.
- "OFF" means beep off, "ON" means the beep is switched on.
- ⇨ Press the **MENU** button (4).

Radio mode

Switching to radio mode

If you are listening to CD/MP3, CD changer or AUX mode,

- ⇨ press the **BND-TS** (12) button or
- ⇨ press the **SRC** button (5) repeatedly until "FM" or "AM" appears in the display.

Setting the tuner

In order to guarantee the perfect functioning of the radio element, the unit must be set for the region in which you are located. You can choose between Europe (EUROPE), America (USA), Thailand (THAI) and South America (S-AMERICA). The tuner comes from the factory set for the region in which the unit was sold. Should you encounter problems with radio reception, please check this setting.

This set of instructions refers to the "USA" setting.

- ⇨ Switch off the device by pressing button (1).
- ⇨ Press and hold down the **1** and **5** buttons (11) at the same time and switch on the device again with button (1).

"TUNER" is displayed.

- ⇨ Press the **∧ ∨** buttons (9) within the next 8 seconds and select your tuner region.

RADIO MODE

To save the setting,

- ⇨ switch the device off and on again or wait approx. 8 seconds. The radio starts with the last setting activated (radio, CD/MP3, CD changer or AUX).

Selecting the frequency range/ memory

This unit can receive programmes broadcast over the FM and AM frequency ranges. There are three memory banks for the FM range and one for the AM range. Six stations can be stored in each memory bank.

Selecting the FM memory bank or the AM frequency range respectively

- ⇨ Press the **BND•TS** button (12) to switch between the FM memory banks (FM1, FM2 and FMT) and the AM frequency range respectively.

Tuning into a station

There are various ways of tuning into a station.

Automatic seek tuning

- ⇨ Press the **↵** or **↶** button (9).

The unit tunes into the next receivable station.

Setting the sensitivity for station seek tuning

You can configure the radio to only tune into stations with a strong reception or to also tune into those with a weak reception.

- ⇨ Press the **MENU** button (4).
- ⇨ Press the **↵** or **↶** button (9) repeatedly until "SENS HI" or "SENS LO" appears in the display.

"SENS HI" means that the tuner is highly sensitive. "SENS LO" means it is set to the lower sensitivity setting.

- ⇨ Set the required sensitivity using the **<** or **>** buttons (9).

When you have finished making your changes,

- ⇨ press the **MENU** button (4).

Note:

- Different seek tuning sensitivities can be set separately for FM and AM respectively. To do so, activate the relevant waveband.

Tuning into stations manually

You can also tune into stations manually.

- ⇨ Press the **<** or **>** button (9).

Storing stations

Storing stations manually

- ⇨ Select the required memory bank (FM1, FM2 or FMT) or the AM frequency range.
- ⇨ Tune into the station.
- ⇨ Press one of the station buttons **1 - 6** (11) for longer than 2 seconds to store the station to that button.

Storing stations automatically (Travelstore)

You can automatically store six stations with the strongest reception in the region. The stations are stored in the FMT or AM memory depending on the selected frequency range.

Note:

- Stations that were previously stored in this memory are deleted in the process.
- ⇨ Press and hold the **BND•TS** button (12) until the seek tuning starts.

The station storing procedure begins. "FM TSTORE" or "AM TSTORE" appears in the display. After the process is completed, the station that is stored in location 1 of the respective memory bank will be played.

Listening to preset stations

- ⇨ Select the memory bank in which the station was stored.
- ⇨ Press the preset station button 1 - 6 (11) of the station you want to listen to.

Scanning receivable stations (SCAN)

You can briefly play all the receivable stations by activating the scan function. You can set the scanning time to between 5 and 30 seconds in the menu.

Starting SCAN

- ⇨ Keep the **MENU** button (4) pressed until the scan process starts.

"SCAN" appears briefly in the display followed by the current frequency (which flashes).

Stopping SCAN and continuing listening to a station

- ⇨ Press the **MENU** button (4).

Scanning is stopped and the station that was tuned into last will remain active.

Setting the scantime

- ⇨ Press the **MENU** button (4).
- ⇨ Press the **V** or **^** button (9) repeatedly until "SCAN TIME" appears in the display.
- ⇨ Set the required scantime using the **<** or **>** buttons (9).

When you have finished making your changes,

- ⇨ press the **MENU** button (4) twice.

Note:

- The set scantime also applies to scanning in CD/MP3 and CD changer mode.

Setting the display

You can choose to continuous display one of the followings:

- Band and clock
- Band and Frequency
- ⇨ Keep the **⏻** button (5) pressed until the required display appears.

CD MODE

CD mode

You can use this unit to play standard CDs, CD-Rs and CD-RWs with a diameter of either 5 or 3 inches.

Beside playing CDs containing audio data, CDs containing MP3 files can also be played on this device.

Descriptions of the "MP3 mode" can be found after this chapter.

To ensure the system functions properly, only use CDs labelled with the compact disc logo. Problems might be experienced when trying to play copy-protected CDs. Blaupunkt cannot guarantee the proper functioning of copy-protected CDs!



Risk of damage to the CD drive! Contoured CDs (shape CDs) are not suitable for playback in this unit.

We accept no liability for any damage to the CD drive or CD that may occur as a result of the use of unsuitable CDs.

Switching to CD mode

If there is no CD inserted in the drive and the unit is playing Radio, CD Changer or AUX mode,

- ⇨ gently insert CD with the printed side uppermost into the drive until you feel some resistance.

The CD is drawn into the drive automatically.

You must not hinder or assist the drive as it draws in the CD.

CD playback begins.

Note:

- The unit will remain off if the ignition is off. To turn it on and play the inserted CD, press button ① once.

If a CD is already inserted in the drive and the unit is playing Radio, CD Changer or AUX mode.

- ⇨ Press the **SRC** ⑤ button repeatedly until "CD" appears in the display.

Playback begins from the point at which it was last interrupted.

Selecting tracks

- ⇨ Press one of the arrow buttons ⑨ to select the next or previous track.

If you press the **↵** or **<** button ⑨ once, the current track will be played again from the beginning.

Fast searching (audible)

To fast search backwards or forwards,

- ⇨ keep one of the **<>** buttons ⑨ pressed until fast reversing / fast forwarding begins.

Random play (MIX)

- ⇨ Press button **5 MIX** ⑪.

"MIX CD" appears briefly in the display and the MIX symbol lights up. The next randomly selected track will then be played.

Stopping MIX

- ⇨ Press button **5 MIX** ⑪ again.

"MIX OFF" appears briefly in the display and the MIX symbol disappears.

Scanning tracks (SCAN)

You can briefly play all the tracks on a CD.

- ⇨ Press the **MENU** button (4) for longer than two seconds.

The next track will then be played for scantime as set in the "Setting the scantime".

Note:

- You can set the scantime. For further details, please read the section entitled "Setting the scantime" in the "Radio mode" chapter.

Stopping SCAN and continuing playback

- ⇨ To stop scanning, press the **MENU** button (4).

The current track will then continue to be played.

Repeating tracks (REPEAT)

- ⇨ If you want to repeat a track, press button **4 RPT** (11).

"RPT TRCK" appears briefly in the display and the RPT symbol lights up. The track is repeated until you deactivate RPT.

Cancelling repeat

- ⇨ If you want to stop the repeat function, press button **4 RPT** (11) again.

"RPT OFF" appears briefly in the display and the RPT symbol disappears. Normal playback is then continued.

Pausing playback (PAUSE)

- ⇨ Press button **3** (11).

"PAUSE" appears in the display.

Cancelling pause

- ⇨ Press button **3** (11) while in pause mode.

Playback is continued.

Changing the display

Two options are available:

- Track number and clock.
- Track number and playing time.
- ⇨ Press the **⊕** button (5) for longer than two seconds until the required display appears.

Displaying CD text

Some CDs feature so-called CD text. The CD text may include the name of the performer, the album and the track name.

You can have the CD text displayed as running text at every change of track. After the CD text has been displayed once, the standard display (as described in the "Changing the display" section) will be shown.

Switching CD text on/off

- ⇨ Press the **MENU** button (4).
- ⇨ Press the **√** or **∧** button (9) repeatedly until "CD TEXT" appears on the display.
- ⇨ Switch on ("TEXT ON") or off ("TEXT OFF") the CD text function by pressing the **<** or **>** button (9).

When you have finished making your changes,

⇒ press the **MENU** button (4) twice.

Ejecting a CD

⇒ Press the **▲** button (8).

⇒ Remove the CD

Notes:

- An ejected CD will be reloaded into the unit if not removed within 10 seconds to protect it from accidental damage.
- You may also eject a CD when the unit is off, or when CD is not playing.

MP3-/WMA- mode

You can also use this car radio for playing CD-Rs and CD-RWs containing MP3/WMA music files. The operation of the car radio is the same for CDs containing WMA files or MP3 files.

Note:

⇒ DRM protected WMA files can not be played.

Preparing the MP3-CD

The various combinations of CD burners, CD burning software and CD blanks may lead to problems arising with the ability to play certain CDs. If problems occur with your own burned CDs, you should try another brand of CD blank or choose another blank colour.

The format of the CD must be ISO 9660 Level 1 / Level 2 or Joliet. Other formats cannot be played reliably.

You can create a maximum of 252 directories on a CD. Each of these directories can be accessed using this device.

Regardless of the number of directories on a CD, a total of 999 files can be supported, with up to 255 files in one single directory.

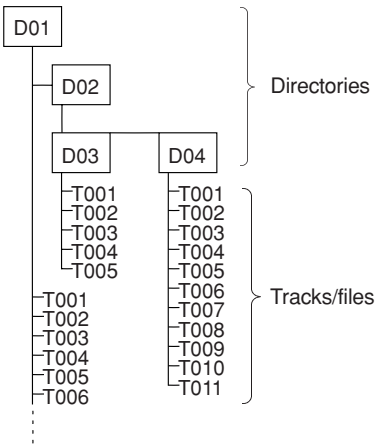

Each directory can be named using a PC. The directory name can be displayed in the device's display. Name the directories and files using your CD burner software. The software's operating instructions will provide details on how to do this.

Note:

- When naming directories and files you should avoid using special characters.

If you like your files to be in the correct order, you should use burner software that places files in alphanumerical order. If your software does not provide this feature, you can also sort the files manually. To do so, you should place a number (e.g. "001", "002", etc.) in front of each file name - the leading zeros must also be included.

MP3 tracks can contain additional information such as the artist, song and album names (ID3 tags). This device can display ID3 tags if they are version 1.

When creating (encoding) MP3 files from audio files, you should use bit rates up to a maximum of 256 kbit/sec.

Only MP3 files with the ".MP3" file extension can be played on this device.

Note:

To ensure uninterrupted playback,

- Do not attempt to change the file extension to ".MP3" of any files other than MP3 files and then attempt to play them! These invalid MP3 files will not be selected during MP3 playback.
- Do not use "mixed" CDs containing both non-MP3 data and MP3 files. The unit will only select MP3 files during playback.
- Do not use mix-mode CDs containing both audio tracks and MP3 files. While attempting to playback such CDs, only audio tracks will be selected.

Switching to MP3 mode

MP3 mode is activated in the same way as normal CD mode. For further details, please read the "Switching to CD mode" section in the "CD mode" chapter.

Selecting a directory

To move up or down to another directory,

- ⇨ press the **⏪** or **⏩** button (9) once or several times.

MP3-/WMA- MODE

Selecting tracks/files

To move up or down to another track/file in the current directory,

- ⇨ press the < or > button (9) once or several times.

If you press the < button (9) once, the current track/file will be played again from the beginning.

Fast searching

To fast search backwards or forwards,

- ⇨ keep one of the < or > button (9) pressed until fast searching backwards/forwards begins.

Random track/file play (MIX)

To play the tracks/files in the current directory in random order,

- ⇨ briefly press button **5 MIX** (11).

“MIX DIR” appears in the display and the MIX symbol lights up.

To play all the tracks/files on the inserted MP3-CD in random order,

- ⇨ press button **5 MIX** (11) longer than 2 seconds.

“MIX CD” appears in the display and the MIX symbol lights up.

Cancelling MIX

To cancel MIX,

- ⇨ briefly press button **5 MIX** (11).

“MIX OFF” appears in the display and the MIX symbol disappears.

Scanning tracks/files (SCAN)

You can briefly play all the tracks/files on the CD.

- ⇨ Press the **MENU** button (4) for longer than 2 seconds.

“SCAN” appears alongside the blinking track/file numbers during the scanning process.

Note:

- You can set the scanning time (scantime). For further details on setting the scantime, please read the “Setting the scantime” section in the “Radio mode” chapter.

Stopping SCAN and continuing playback

- ⇨ Briefly press the **MENU** button (4).

The currently scanned track/file will then continue to be played normally.

Repeating individual track/file or whole directories (REPEAT)

To play the current track/file repeatedly,

- ⇨ briefly press button **4 RPT** (11).

“RPT TRCK” appears briefly in the display and RPT lights up.

To repeat the whole directory,

- ⇨ press button **4 RPT** (11) longer than 2 seconds.

“RPT DIR” appears briefly in the display.

Cancelling REPEAT

To stop the current track or current directory from being repeated,

⇨ briefly press button **4 RPT** (11).

“RPT OFF” appears briefly in the display and the RPT symbol disappears.

Pausing playback (PAUSE)

⇨ Press button **3** (11).

“PAUSE” appears in the display.

Cancelling pause

⇨ Press button **3** (11) while in pause mode.

Playback is resumed.

Setting the display

Setting the standard display mode

While playing MP3 tracks/files, you can choose to display one of the following standard display modes:

- Directory number and track/file number
- Directory number and clock
- Directory number and playing time

The chosen display will be shown after scrolling the MP3 texts at every change of track/file.

To set the displays,

⇨ press and hold down the **SRC** (5) button (5) for longer than two seconds to change the display mode. Repeat this step until the desired mode is shown.

Setting the MP3 scrolling texts

You can configure the display to scroll one of the following options at every change of MP3 track/file. After the scrolling texts have been displayed once, the standard display (as described earlier) will be shown. The available options are:

- Directory name (DIR NAME)
- File name (FILE NAME)
- Artist name (ARTIST)
- Song name (SONG NAME)
- Album name (ALBM NAME)

Note:

- Artist, song and album names are part of the ID3 tag version 1 and will not be shown if they are not available on the MP3 files.

To configure the MP3 scrolling texts,

- ⇨ Press the **MENU** button (4).
- ⇨ Press **V** or **^** button (9) repeatedly until “MP3 DISP” appears on the display.
- ⇨ Select the preferred option via the **<** or **>** button (9).
- ⇨ Press the **MENU** button (4) twice to complete the setting.

CD CHANGER MODE

CD changer mode

Note:

- Information on handling CDs, inserting CDs and operating the CD changer can be found in the operating instructions supplied with your CD changer.

Switching to CD changer mode

- ⇨ Press the **SRC**  button  repeatedly until "CHANGER" appears in the display.

The CD Changer will resume playback from where it was last played previously.

Selecting a CD

- ⇨ To move up/ down from one CD to another, press the **↓** or **↑** button  once or several times.
- ⇨ An empty CD magazine slot will be skipped in the CD selection process.

Selecting tracks

- ⇨ To move up/ down from one track to another on the current CD, press the **<** or **>** button  once or several times.



Fast searching (audible)

To fast search backwards or forwards,

- ⇨ keep one of the **<** or **>** buttons  pressed until fast reversing/fast forwarding begins.

Changing the display

5 options are available:

- Track number and play time
 - Track number and clock
 - Disc number and track number
 - Disc number and clock
 - Disc number and play time
- ⇨ Press the **SRC**  button  once or several times for longer than two seconds until the required display appears.

Repeating individual tracks or whole CDs (REPEAT)

- ⇨ If you wish to repeat the current track, briefly press button **4 RPT** .

"RPT TRCK" appears briefly and RPT lights up in the display.

- ⇨ If you wish to repeat the current CD, press button **4 RPT**  longer than two seconds.

"RPT DISC" appears briefly and RPT lights up in the display.

Cancelling repeat

- ⇨ If you want to stop the repeat function for the current track or CD, press button **4 RPT**  briefly and "RPT OFF" appears briefly in the display and RPT disappears.

Random play (MIX)

- ⇨ To play all the tracks on the current CD in random order, briefly press button **5 MIX** .

"MIX CD" appears briefly and MIX lights up in the display.

- ⇨ To play the tracks on all the inserted CDs in random order, press button **5 MIX** (11) longer than two seconds.

“MIX ALL” appears briefly and MIX lights up in the display.

Stopping MIX

- ⇨ Press button **5 MIX** (11) briefly and “MIX OFF” appears briefly in the display and MIX disappears.

Scanning all tracks on all CDs (SCAN)

- ⇨ To briefly play all the tracks on all inserted CDs in ascending order, press the **MENU** button (4) for longer than two seconds.

“TRK SCAN” appears briefly followed by blinking the track number of the CD track being scanned.

Stopping SCAN

- ⇨ To stop scanning, briefly press the **MENU** button (4).

The current track will then continue to be played.

Note:

- You can set the scantime. For further details, please read the section entitled “Setting the scantime” in the “Radio mode” chapter.

Pausing playback (PAUSE)

- ⇨ Press button **3** (11).

“PAUSE” appears in the display.

Canceling pause

- ⇨ Press button **3** (11) while in pause mode.

Playback is continued.

CLOCK - TIME

CLOCK - Time

Setting the time

- ⇨ To set the time, press the **MENU** button (4).
- ⇨ Press the **↵** or **↶** button (9) repeatedly until "CLOCK SET" appears in the display.
- ⇨ Press the **>** button (9).

The time appears in the display. The minutes flash on and off and can be adjusted.

- ⇨ Adjust the minutes using the **↶↵** buttons (9).
- ⇨ Once you have set the minutes, press the **<** button (9). The hours start flashing.
- ⇨ Adjust the hours using the **↶↵** buttons (9).

When you have finished making your changes,

- ⇨ press the **MENU** button (4) twice.

Selecting 12/24-hour clock mode

- ⇨ Press the **MENU** button (4).
- ⇨ Press the **↵** or **↶** button (9) repeatedly until "12H MODE" or "24H MODE" appears in the display.
- ⇨ Press the **<** or **>** button (9) to switch between the modes.

When you have finished making your changes,

- ⇨ press the **MENU** button (4).

Displaying the time continuously when the unit is off and the ignition is on

"CLOCK ON" setting in the menu allows you to display the time when the unit is off and the vehicle ignition is on,

- ⇨ press the **MENU** button (4).
- ⇨ Press the **↵** or **↶** button (9) repeatedly until "CLOCK OFF" or "CLOCK ON" appears in the display.
- ⇨ Press the **<** or **>** button (9) to switch between the ON/OFF settings.

When you have finished making your changes,

- ⇨ press the **MENU** button (4).

Tone and volume distribution settings

You can adjust the tone settings (bass and treble) separately for each source (radio, CD/MP3, CD changer and AUX).

The volume distribution (balance and fader) settings apply to all audio sources.

Adjusting the bass settings

- ⇨ Press the **AUDIO** button (6).

“BASS” appears in the display.

- ⇨ Press the **∨** or **∧** button (9) to adjust the bass.

When you have finished making your changes,

- ⇨ press the **AUDIO** button (6).

Adjusting the treble settings

- ⇨ Press the **AUDIO** button (6).

“BASS” appears in the display.

- ⇨ Press the **>** button (9) repeatedly until “TREBLE” appears in the display.
- ⇨ Press the **∨** or **∧** button (9) to adjust the treble.

When you have finished making your changes,

- ⇨ press the **AUDIO** button (6).

Setting the left/right volume distribution (balance)

- ⇨ To set the left/right volume distribution (balance), press the **AUDIO** button (6).

“BASS” appears in the display.

- ⇨ Press the **>** button (9) repeatedly until “BAL” appears in the display.
- ⇨ Press the **∨** or **∧** button (9) to adjust the balance (right/left).

When you have finished making your changes,

- ⇨ press the **AUDIO** button (6).

Setting the front/back volume distribution (fader)

- ⇨ To set the front/back volume distribution (fader), press the **AUDIO** button (6).

“BASS” appears in the display.

- ⇨ Press the **>** button (9) repeatedly until “FADER” appears in the display.
- ⇨ Press the **∨** or **∧** button (9) to adjust the fader (front/back).

When you have finished making your changes,

- ⇨ press the **AUDIO** button (6).

EQUALIZER AND X-BASS

Equalizer and X-BASS

X-BASS

X-Bass means increased bass at low volumes.

You can set the X-Bass in steps ranging from OFF to three. Three means that the X-Bass boost is set to maximum and OFF means that X-Bass is switched off.

Note:

- X-BASS setting is shared by all audio source (radio, CD/MP3, CD-changer or AUX).
- ⇨ To set the X-BASS, press the **X-BASS** (10) button.
- ⇨ Press the **√** or **⌂** button (9) to choose between the possible settings.
- ⇨ Press the **X-BASS** (10) button once you have completed the setting.

Selecting a preset sound effect (EQ)

You can select a preset sound effect for the following styles of music:

- ROCK
- POP
- CLASSIC

The settings for these music styles have already been programmed.

To select one of the sound presets,

- ⇨ press the **AUDIO** (6) button.
- “BASS” appears on the display.

⇨ Press the **>** button (9) repeatedly until one of the sound effect options or “EQ OFF” appears on the display.

⇨ Press the **√** or **⌂** button (9) to choose between the presets.

If you want to deactivate the sound preset,

- ⇨ choose “EQ OFF” from the available options.
- ⇨ Press the **AUDIO** (6) button once you have completed the setting.

Note:

- The selected preset sound effect is applied to all audio sources.

Setting the level display

The level display briefly provides a symbolic display of the volume and the audio control settings whilst you are adjusting them.

When settings are not being made, the level display indicates the music level of the car radio.

You can switch the music level display on/off in the menu.

- ⇨ Press the **MENU** button (4).
- “MENU” appears on the display.
- ⇨ Press the **V** or **T** button (9) repeatedly until “PEAK LVL” appears on the display.
 - ⇨ Press the **<** or **>** button (9) to choose between “PEAK ON” and “PEAK OFF”.

When you have finished making your changes,

- ⇨ press the **MENU** button (4) twice.

External audio sources

Instead of connecting a CD changer, you can connect another audio source equipped with a line output. The audio source, for example, can be a portable CD player, MiniDisc player or MP3 player.

The AUX input must be activated in the menu.

If you want to connect an external audio source, you will need an adapter cable. You can obtain this adapter cable (BP no.: 7 607 897 093) from your authorised Blaupunkt dealer.

Switching the AUX input on/off

- ⇨ Press the **MENU** button (4).
- “MENU” appears in the display.
- ⇨ Press the **V** or **T** button (9) repeatedly until “AUX OFF” or “AUX ON” appears in the display.
 - ⇨ Press the **<** or **>** button (9) to switch AUX on/off.

When you have finished making your changes,

- ⇨ press the **MENU** button (4).

Note:

- If the AUX input is switched on it can be selected by pressing the **SRC** button (5) and it is shown as “AUX INPUT” on the display.

SPECIFICATIONS

Specifications

Amplifier

Output power: 18W RMS x 4ch @ 14.4V @ 4ohm @ 1% THD

Tuner

Frequency ranges USA:

FM: 87.5 - 107.9 MHz (200 kHz step)

AM: 530 - 1710 kHz (10 kHz step)

Frequency ranges Europe:

FM: 87.5 - 108 MHz (100 kHz step auto/50 kHz manual)

AM: 531 - 1602 kHz (9 kHz step)

Frequency ranges Thailand:

FM: 87.5 - 108 MHz (50 kHz step auto/25 kHz step manual)

AM: 531 - 1602 kHz (9 kHz step)

Frequency ranges South America:

FM: 87.5 - 107.9 MHz (100 kHz step auto/50 kHz step manual)

AM: 530 - 1710 kHz (10 kHz step)

FM mono sensitivity:

17 dbf

FM frequency response:

35 - 16,000 Hz

CD

Frequency response:

20 - 20,000 Hz

Pre-amp out

2 channels: 2 V

Input sensitivity

AUX input: 2 V / 6 k Ω

Subject to changes!



- ① Touche Mise en marche / Arrêt de l'appareil, Mise en sourdine (Mute) de l'appareil.
- ② Touche pour déverrouiller la façade.
- ③ Bouton de réglage du volume.
- ④ Pression brève: touche **MENU**, affichage du menu de configuration.
Pression longue: **SCAN**, démarrer la fonction Scan.
- ⑤ Pression brève: Touche **SRC**: sélection de la source audio CD/MP3, Radio, Changeur CD et AUX. Pression longue: touche  affichage de l'heure.
- ⑥ Touche **AUDIO** : Réglage des basses, des aigus, de la balance, du fader et des ambiances sonores
- ⑦ Compartiment CD.
- ⑧ Touche  pour éjecter le CD.
- ⑨ Touches flèche
- ⑩ Touche **X-Bass** : Réglage de la fonction X-Bass.
- ⑪ Touches **1 - 6**
- ⑫ Pression brève : Touche **BND**, sélection des niveaux de mémoire FM et de la gamme PO, sélection du mode Radio Pression longue : **TS**, démarrer la fonction Travelstore.

TABLE DES MATIÈRES

Remarques et accessoires	27	Interruption de la lecture (PAUSE)	39
Façade détachable	28	Configurer l'affichage	39
Allumer/éteindre	29	Mode changeur de CD	40
Régler le volume	30	Passer au mode changeur de CD	40
Régler le volume de démarrage	30	Choix d'un CD	40
Baisse instantanée du volume (sourdine)	30	Choix de pistes	40
Sourdine en cours d'appel téléphonique	30	Recherche rapide (audible)	40
Bip de confirmation	31	Modification de l'affichage	40
Mode radio	31	Répétition de pistes individuelles ou de CD complets (REPEAT)	40
Mise en marche de la radio	31	Lecture aléatoire (MIX)	40
Régler le syntoniseur	31	Survol de toutes les pistes sur chaque CD (SCAN)	41
Choisir la plage de fréquences/ la mémoire	32	Interruption de la lecture (PAUSE)	41
Choisir une station	32	CLOCK - Heure	42
Mémoriser des stations	32	Réglage de l'heure	42
Mémorisation automatique (Travelstore)	33	Sélection du mode 12/24 heures	42
Écouter des stations préréglées	33	Affichage permanent de l'heure quand l'unité est éteinte et que le contact est mis	42
Survoler les stations captables (SCAN)	33	Tonalité et répartition du volume	43
Configurer l'affichage	33	Régler les graves	43
Mode CD	34	Régler les aigus	43
Passer au mode CD	34	Répartir le volume vers la gauche/la droite (balance)	43
Choix de pistes	34	Répartir le volume vers l'avant/ l'arrière (équilibreur)	43
Recherche rapide (audible)	34	Égaliseur et X-BASS	44
Recherche rapide (audible)	34	X-BASS	44
Lecture aléatoire (MIX)	34	Choisir un effet sonore préréglé (EQ) ..	44
Survol de pistes (SCAN)	35	Configurer l'affichage de niveau sonore	45
Répétition de pistes (REPEAT)	35	Sources audio externes	45
Interruption de la lecture (PAUSE)	35	Allumer/éteindre l'entrée AUX	45
Modification de l'affichage	35	Caractéristiques techniques	46
Afficher le texte de CD	35	Notice de montage	135
Éjecter un CD	36		
Mode MP3-/WMA	36		
Préparer le CD de MP3	36		
Passer au mode MP3	37		
Choix d'un répertoire	37		
Choix de pistes/de fichiers	38		
Recherche rapide	38		
Lecture aléatoire de pistes/ de fichiers (MIX)	38		
Survol de pistes/de fichiers (SCAN) ...	38		
Répétition de pistes/de fichiers individuelles ou de répertoires complets (REPEAT)	38		

Remarques et accessoires

Nous vous remercions d'avoir porté votre choix sur un produit Blaupunkt, et nous espérons que ce nouvel autoradio vous donnera toute satisfaction.

Prenez soin de lire les présentes instructions avant d'utiliser l'appareil pour la première fois. Les rédacteurs de Blaupunkt s'efforcent constamment de rédiger les modes d'emploi de la manière la plus claire et la plus compréhensible possible. Si vous avez toutefois des questions concernant l'utilisation de l'appareil, n'hésitez pas à contacter votre revendeur Blaupunkt ou le service d'assistance téléphonique de votre pays. Les numéros de téléphone de secours figurent au dos du présent livret.

Sécurité routière



La sécurité routière est impérative. Utilisez uniquement votre autoradio si la situation routière le permet.

Familiarisez-vous avec l'appareil avant de prendre la route. Les avertisseurs sonores de la police, des sapeurs-pompiers et des ambulances doivent toujours être entendus. Réglez donc le volume à un niveau raisonnable.

Montage

Si vous voulez monter vous-même l'autoradio, reportez-vous aux consignes de montage et de branchement à la fin du mode d'emploi.

Accessoires

Utilisez uniquement les accessoires autorisés par Blaupunkt.

Télécommande

La RC-12H est incluse. Vous pouvez commodément accéder aux plus importantes fonctions de votre autoradio depuis le volant grâce aux télécommandes RC08 ou RC10 optionnelles.

La télécommande ne permet pas d'allumer et d'éteindre l'autoradio.

Amplificateur

Tous les amplificateurs Blaupunkt et Velocity être utilisés.

Changeur de CD

Vous pouvez raccorder les changeurs de CD Blaupunkt suivants: CDC A 08, IDC A 09 et CDC A03.

Répertoire téléphonique international

Si vous avez des questions quelconques sur le fonctionnement de votre autoradio ou si vous avez besoin de renseignements supplémentaires, n'hésitez surtout pas à nous appeler ! Les numéros d'assistance téléphonique figurent à la dernière page du présent mode d'emploi.

FACADE DÉTACHABLE

Façade détachable

Protection antivol

Afin de protéger votre équipement contre le vol, l'unité est munie d'une façade détachable (démontable). Sans cette façade, l'autoradio ne vaut rien aux yeux d'un voleur.

Prévenez les vols en prenant la façade avec vous chaque fois que vous quittez votre véhicule. Ne la laissez pas dans votre véhicule - même pas dans une cachette.

La façade est faite pour être conviviale.

Note:

- Ne laissez jamais tomber la façade.
- Ne l'exposez jamais à la lumière directe du soleil ou à d'autres sources de chaleur.
- Évitez de toucher directement ses contacts avec la peau. Au besoin, nettoyez les contacts avec un tissu non pelucheux et un peu d'alcool.

Enlever la façade

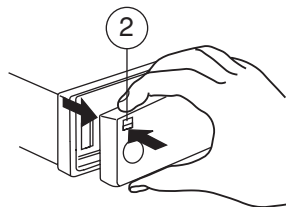

- ⇨ Pressez la touche **IV** (2).

La façade se déverrouille.

- ⇨ Enlevez la façade en la tirant d'abord tout droit et ensuite vers la gauche.

- Après avoir enlevé la façade, l'autoradio s'éteint.
- Le mode sélectionné est mémorisé.
- Un CD inséré reste dans l'appareil.

Poser la façade

- ⇨ Insérez la façade de gauche à droite dans le guide de l'autoradio.

- ⇨ Poussez le côté gauche de la façade dans l'autoradio jusqu'à ce qu'elle s'enclenche.

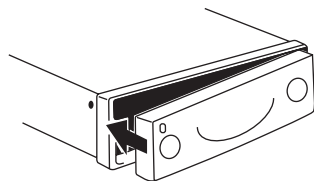

Note:

- N'appuyez pas sur l'afficheur en posant la façade.

Si l'autoradio est allumé au moment où vous enlevez la façade, il se rallumera automatiquement au dernier mode (radio, CD, changeur CD ou AUX) une fois la façade reposée.

Allumer/éteindre

Il y a diverses façons d'allumer/d'éteindre l'unité :

Allumer/éteindre avec l'allumage du véhicule

Si l'unité est bien reliée à l'allumage du véhicule et qu'elle n'a pas été éteinte avec la touche ON/OFF ①, elle s'activera ou se désactivera en même temps que l'allumage.

Allumer/éteindre avec la façade détachable

⇨ Retirez la façade.

L'unité s'éteint.

⇨ Remplacez la façade.

L'unité s'allume. Les derniers réglages (radio, CD/MP3, changeur de CD ou AUX) seront réactivés.

Allumer/éteindre avec la touche ①

⇨ Pour allumer l'unité, appuyez sur la touche ①.

⇨ Pour éteindre l'unité, tenez la touche ① enfoncée plus de deux secondes.

L'unité s'éteint.

Note:

- Si vous allumez l'unité quand le contact est coupé, l'appareil s'éteindra automatiquement au bout d'une heure pour éviter que la batterie du véhicule ne se vide.

Allumer en insérant un CD

Si l'unité est éteinte et qu'il n'y a pas de CD dans le lecteur,

- ⇨ insérez délicatement le CD dans le lecteur, côté imprimé vers le haut, jusqu'à ce que vous sentiez une faible résistance.

Le CD pénétrera automatiquement dans le lecteur.

Vous ne devez ni bloquer, ni assister le lecteur pendant qu'il aspire le CD.

L'unité s'allume. La lecture du CD s'amorce.

Note:

- L'unité restera éteinte si le contact est coupé. Pour l'allumer, frappez la touche ① une fois.

RÉGLER LE VOLUME

Régler le volume

Le volume se règle en incréments de 0 (silence) à 66 (maximum).

- ⇨ Amplifiez le volume en appuyant sur le bouton **▲** (3).
- ⇨ Réduisez le volume en appuyant sur le bouton **▼** (3).

Régler le volume de démarrage

Vous pouvez définir le volume de démarrage par défaut de l'unité.

- ⇨ Appuyez sur la touche **MENU** (4).
- ⇨ Tenez la touche **▼** ou **▲** (9) enfoncée jusqu'à ce que "ON VOLUME" apparaisse sur l'afficheur.
- ⇨ Réglez le volume de démarrage à l'aide des touches **<** et **>** (9).

Pour faciliter l'ajustement, le volume audible s'élèvera ou s'abaissera au fur et à mesure que vous effectuerez vos modifications.

Si vous sélectionnez "LAST VOL", le volume que vous aviez à l'arrêt de l'autoradio sera réactivé.

Note:

- Pour protéger votre ouïe, le volume de démarrage maximal sous le réglage "LAST VOL" est de "38". Si le volume dépassait "38" à l'arrêt de l'unité et que "LAST VOL" a été sélectionné, le volume sera fixé à "38" la prochaine fois que la radio sera mise en marche.

Quand vous avez fini vos modifications,

- ⇨ frappez la touche **MENU** (4) deux fois.

Baisse instantanée du volume (sourdine)

Cette fonction vous permet de ramener instantanément (assourdir) le volume à un niveau que vous avez prédéfini.

- ⇨ Pressez brièvement la touche (1).
"MUTE" s'affiche.

Pour restaurer le volume,

- ⇨ pressez à nouveau la touche (1).

Régler le niveau de sourdine

Vous pouvez définir le volume de la sourdine.

- ⇨ Appuyez sur la touche **MENU** (4).
- ⇨ Tenez la touche **▼** ou **▲** (9) enfoncée jusqu'à ce que "MUTE LVL" apparaisse sur l'afficheur.
- ⇨ Réglez le niveau de sourdine à l'aide des touches **<** et **>** (9).

Quand vous avez fini vos modifications,

- ⇨ frappez la touche **MENU** (4) deux fois.

Sourdine en cours d'appel téléphonique

Si votre unité est branchée à un téléphone mobile, le volume de l'autoradio sera mis en sourdine dès que vous décrocherez le téléphone. "PHONE" s'affiche.

Il faut toutefois que le téléphone mobile soit raccordé à l'autoradio conformément aux consignes d'installation.

Bip de confirmation

Avec certaines fonctions, un bip de confirmation se fera entendre si vous tenez une touche enfoncée plus de deux secondes. Par exemple, après avoir associé une station de radio avec une touche de station, vous entendrez un bip de confirmation. Le bip peut être activé / désactivé.

- ⇨ Appuyez sur la touche **MENU** ④.
 - ⇨ Tenez la touche **∨** ou **∧** ⑨ enfoncée jusqu'à ce que "BEEP" apparaisse sur l'afficheur.
 - ⇨ Utilisez les touches **<** ou **>** ⑨ pour commuter entre les options.
- "OFF" signifie que le bip est inactif, et "ON" qu'il est actif.
- ⇨ Appuyez sur la touche **MENU** ④.

Mode radio

Mise en marche de la radio

Si vous êtes en mode CD/MP3, changeur de CD ou AUX,

- ⇨ appuyez sur la touche **BND-TS** ⑫ ou
- ⇨ tenez la touche **SRC** ⑤ enfoncée jusqu'à ce que "FM" ou "AM" apparaisse sur l'afficheur.

Régler le syntoniseur

Pour assurer la marche parfaite de l'élément radio, l'unité doit être configurée pour votre lieu géographique. Vous pouvez choisir entre Europe (EUROPE), Amérique (USA), Thaïlande (THAI) et Amérique du Sud (S-AMERICA). Le syntoniseur a été réglé en usine pour la région où l'unité a été vendue. Si la réception radio laisse à désirer, vérifiez ce paramètre.

Les présentes consignes se rapportent au réglage "USA".

- ⇨ Éteignez l'appareil avec la touche ①.
 - ⇨ Maintenez les touches **1** et **5** ⑪ enfoncées et rallumez l'appareil avec la touche ①.
- "TUNER" apparaît.
- ⇨ Pressez les touches **∧** **∨** ⑨ en l'espace de 8 secondes et sélectionnez la région du tuner.

MODE RADIO

Pour mémoriser le réglage,

- ⇨ éteignez l'appareil et rallumez-le ou attendez environ 8 secondes. La radio démarre avec le dernier mode sélectionné (radio, CD/MP3, changeur CD ou AUX).

Choisir la plage de fréquences/la mémoire

Cette unité peut capter des émissions de radio sur les plages de fréquences FM et AM. Il y a trois niveaux de mémoire préétablis pour la gamme FM et un pour la gamme AM. Six stations peuvent être mémorisées à chaque niveau.

Choisir le niveau de mémoire FM ou la plage de fréquences AM, selon le cas

- ⇨ Tenez la touche **BND-TS** ⁽¹²⁾ enfoncée pour commuter entre les niveaux de mémoire FM (FM1, FM2 et FMT) et les plages de fréquences AM, selon ce qui s'applique.

Choisir une station

Plusieurs possibilités vous sont offertes pour vous mettre à l'écoute d'une station.

Recherche automatique de stations

- ⇨ Appuyez sur la touche **↵** ou **↶** ⁽⁹⁾.
L'autoradio se règle sur la station suivante qu'il est en mesure de capter.

Régler la sensibilité de la recherche de stations

Vous pouvez configurer la radio pour qu'elle s'accorde sur les stations à réception nette seulement ou sur les stations à réception faible aussi.

- ⇨ Appuyez sur la touche **MENU** ⁽⁴⁾.
- ⇨ Tenez la touche **↵** ou **↶** ⁽⁹⁾ enfoncée jusqu'à ce que "SENS HI" ou "SENS LO" apparaisse sur l'afficheur.

"SENS HI" désigne un syntoniseur très sensible. "SENS LO" décrit le réglage basse sensibilité.

- ⇨ Définissez la sensibilité requise grâce aux touches **<** ou **>** ⁽⁹⁾.

Quand vous avez fini vos modifications,

- ⇨ appuyez sur la touche **MENU** ⁽⁴⁾.

Note:

- On peut définir séparément des sensibilités de recherche de stations différentes pour la FM et l'AM. Activez aussi la gamme d'ondes de votre choix.

Syntonisation manuelle

L'accord manuel est également possible.

- ⇨ Appuyez sur la touche **<** ou **>** ⁽⁹⁾.

Mémoriser des stations

Mémorisation manuelle

- ⇨ Choisissez le niveau de mémoire (FM1, FM2 ou FMT) ou la plage de fréquences AM qui s'applique.
- ⇨ Syntonisez la station voulue.
- ⇨ Pressez l'une des touches de station **1 - 6** ⁽¹¹⁾ pendant plus de 2 secondes pour associer la station à cette touche.

Mémorisation automatique (Travelstore)

Vous pouvez automatiquement mémoriser les six stations avec la réception la plus nette de la région. Les stations sont stockées dans la mémoire FMT ou AM selon la plage de fréquences sélectionnée.

Note:

- Les stations mémorisées auparavant sur ce niveau seront automatiquement effacées.
- ⇨ Tenez la touche **BND•TS** ⁽¹²⁾ enfoncée jusqu'à ce que la recherche de stations débute.

La mémorisation s'amorcera. "FM TSTORE" ou "AM TSTORE" s'affichera. À la fin du processus, la station enregistrée au point 1 du niveau de mémoire concerné se fera entendre.

Écouter des stations préregistrées

- ⇨ Choisissez le niveau de mémoire où la station sera introduite.
- ⇨ Pressez la touche **1 - 6** ⁽¹¹⁾ préregistrée sur la station que vous voulez écouter.

Survoler les stations captables (SCAN)

Il est possible de faire jouer brièvement toutes les stations captables en activant la fonction survol. Vous pouvez régler la durée de balayage entre 5 et 30 secondes depuis le menu.

Lancer le survol

- ⇨ Tenez la touche **MENU** ⁽⁴⁾ enfoncée jusqu'à ce que le balayage s'amorce.

"SCAN" s'affiche brièvement, suivi par la fréquence actuelle (qui clignote).

Interrompre le survol, et rester à l'écoute d'une station

- ⇨ Appuyez sur la touche **MENU** ⁽⁴⁾.

Le balayage s'arrête, et la dernière station syntonisée reste active.

Régler la durée de balayage

- ⇨ Appuyez sur la touche **MENU** ⁽⁴⁾.
- ⇨ Tenez la touche **Y** ou **X** ⁽⁹⁾ enfoncée jusqu'à ce que "SCAN TIME" apparaisse sur l'afficheur.
- ⇨ Définissez la durée de balayage requise au moyen des touches **<** ou **>** ⁽⁹⁾.

Quand vous avez fini vos modifications,

- ⇨ frappez la touche **MENU** ⁽⁴⁾ deux fois.

Note:

- La durée de balayage fixée s'applique aussi au survol en mode CD/ MP3 et changeur de CD.

Configurer l'affichage

Vous pouvez choisir d'afficher en continu l'un des renseignements suivants :

- Gamme d'ondes et Heure
- Gamme d'ondes et Fréquence
- ⇨ Tenez la touche **5** ⁽⁵⁾ : enfoncée jusqu'à ce que l'affichage voulu apparaisse.

MODE CD

Mode CD

Cette unité peut lire les CD, les CD-R et les CD-RW standard avec un diamètre de 5 ou de 3 pouces.

Le présent appareil peut reproduire les CD contenant des fichiers MP3 en plus des CD de données audio. Des descriptions du "mode MP3" succèdent au présent chapitre.

En vue d'un fonctionnement correct, utilisez uniquement des CD portant le logo Compact Disc. Les CD protégés contre la copie peuvent provoquer des erreurs de lecture. Blaupunkt ne peut garantir le fonctionnement correct de CD protégés contre la copie !

⚠ Risque de détérioration du lecteur CD! Les CD de forme spéciale (non circulaire) ne conviennent pas à l'unité.

Nous déclinons toute responsabilité pour l'endommagement éventuel du lecteur CD ou d'un CD suivant l'utilisation de CD inadéquats.

Passer au mode CD

S'il n'y a pas de CD dans le lecteur et que l'unité joue en mode radio, changeur de CD ou AUX,

⇨ insérez délicatement le CD dans le lecteur, côté imprimé vers le haut, jusqu'à ce que vous sentiez une faible résistance.

Le CD pénétrera automatiquement dans le lecteur.

Vous ne devez ni bloquer, ni assister le lecteur pendant qu'il aspire le CD.

La lecture du CD s'amorce.

Note:

- L'unité restera éteinte si le contact est coupé. Pour l'allumer et faire jouer le CD inséré, frappez la touche **1** une fois.

S'il y a déjà un CD dans le lecteur et que l'unité joue en mode radio, changeur de CD ou AUX.

⇨ Tenez la touche **SRC** **5** enfoncée jusqu'à ce que "CD" apparaisse sur l'afficheur.

Le lecture reprendra au point où elle a été interrompue.

Choix de pistes

⇨ Pressez l'une des touches flèche **9** pour sélectionner la piste suivante ou précédente.

Si vous frappez la touche **V** ou **<** **9** une fois, la piste actuelle reprendra depuis le début.

Recherche rapide (audible)

Pour une recherche rapide vers l'avant ou vers l'arrière,

⇨ tenez l'une des touches **<>** **9** enfoncée jusqu'à ce que l'avance ou le retour rapide s'amorce.

Lecture aléatoire (MIX)

⇨ Appuyez sur la touche **5 MIX** **11**.

"MIX CD" s'affiche brièvement, et le symbole MIX s'allume. La prochaine piste sélectionnée au hasard se fait ensuite entendre.

Arrêter la lecture aléatoire

⇨ Pressez à nouveau la touche **5 MIX** **11**.

"MIX OFF" s'affiche brièvement, et le symbole MIX disparaît.

Survol de pistes (SCAN)

Il est possible de faire jouer brièvement toutes les pistes d'un CD.

- ⇨ Tenez la touche **MENU** (4) enfoncée plus de deux secondes.

La piste suivante jouera alors pour la durée fixée selon "Régler la durée de balayage".

Note:

- Vous pouvez régler la durée de balayage. Pour en savoir davantage, reportez-vous à la section "Régler la durée de balayage" du chapitre "Mode radio".

Interrompre le survol, et poursuivre la lecture

- ⇨ Pour arrêter le balayage, appuyez sur la touche **MENU** (4).

La piste actuelle continuera de jouer.

Répétition de pistes (REPEAT)

- ⇨ Si vous voulez qu'une piste se répète, pressez la touche **4 RPT** (11). "RPT TRCK" s'affiche brièvement, et le symbole RPT s'allume. La piste se répètera jusqu'à ce que vous désactiviez RPT.

Mettre fin à la répétition

- ⇨ Pour désactiver la fonction répétition, pressez à nouveau la touche **4 RPT** (11).

"RPT OFF" s'affiche brièvement, et le symbole RPT disparaît. La lecture continue ensuite normalement.

Interruption de la lecture (PAUSE)

- ⇨ Appuyez sur la touche **3** (11).

"PAUSE" s'affiche.

Mettre fin à la pause

- ⇨ Appuyez sur la touche **3** (11) en mode pause.

La lecture se poursuit.

Modification de l'affichage

Deux options sont offertes :

- Numéro de piste et horloge.
- Numéro de piste et durée de lecture.
- ⇨ Tenez la touche (5) : enfoncée plus de deux secondes jusqu'à ce que l'affichage voulu apparaisse.

Afficher le texte de CD

Certains disques offrent ce qu'on appelle du texte de CD. Le texte de CD peut contenir le nom de l'artiste, de l'album et de la pièce.

Vous pouvez faire défiler le texte de CD à chaque changement de piste. L'affichage standard (décrit dans la section "Modification de l'affichage") revient après un seul affichage du texte de CD.

Activer/désactiver le texte de CD

- ⇨ Appuyez sur la touche **MENU** (4).
- ⇨ Frappez la touche **V** ou **⌘** (9) jusqu'à ce que "CD TEXT" apparaisse sur l'afficheur.
- ⇨ Activez ("TEXT ON") ou désactivez ("TEXT OFF") la fonction texte de CD en pressant la touche **<** ou **>** (9).

Quand vous avez fini vos modifications,

- ⇨ frappez la touche **MENU** (4) deux fois.

Éjecter un CD

- ⇨ Pressez la touche **▲** (8).
- ⇨ Retirez le CD.

Notes:

- L'unité rechargera un CD éjecté s'il n'est pas retiré dans un délai de 10 secondes pour le protéger de dommages accidentels.
- Il est également possible d'éjecter un CD quand l'unité est éteinte ou quand le CD ne joue pas.

Mode MP3-/WMA

Cet autoradio est aussi capable de lire les CD-R et les CD-RW avec des fichiers musicaux MP3/WMA. Le fonctionnement de l'autoradio est le même pour les CD contenant des fichiers WMA ou des fichiers MP3.

Note:

- ⇨ Les fichiers WMA protégés par DRM ne peuvent pas être lus.

Préparer le CD de MP3

Les multiples combinaisons de graveurs de CD, de logiciels de gravure et de CD vierges peuvent rendre la lecture de certains CD difficile. Si vous avez du mal à lire vos propres CD gravés, essayez une autre marque de CD vierge ou choisissez une autre couleur de CD vierge.

Le format du CD doit être ISO 9660 niveau 1 / niveau 2 ou Joliet. Les autres formats ne sont pas toujours bien lus.

Vous pouvez créer un maximum de 252 répertoires sur un CD, tous accessibles par l'appareil.

Indépendamment du nombre total de répertoires d'un CD, l'appareil supporte au total 999 fichiers, un répertoire pouvant contenir max. 255 fichiers.

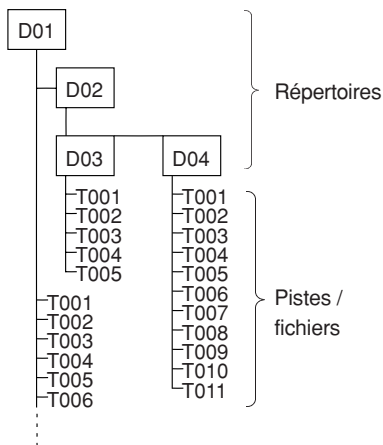

On peut nommer chaque répertoire grâce à un PC. Le nom des répertoires est affichable par l'appareil. Nommez les répertoires et les fichiers à l'aide de votre logiciel de gravure. Le mode d'emploi du logiciel vous précisera comment.

Note:

- Quand vous nommez des répertoires et des pistes, évitez d'utiliser des caractères spéciaux.

Si vous aimez avoir de l'ordre dans vos fichiers, envisagez d'utiliser un logiciel de gravure qui place les fichiers en ordre alphanumérique. Si votre logiciel n'offre pas cette fonction, vous pouvez aussi trier les fichiers manuellement. Pour ce faire, mettez un nombre (p. ex. "001", "002", etc.) devant chaque nom de fichier - les zéros initiaux doivent aussi être inclus.

Les pistes MP3 peuvent contenir des renseignements supplémentaires comme le nom de l'artiste, de la chanson et de l'album (descripteurs ID3). Le présent appareil est capable d'afficher les descripteurs ID3 de version 1.

Quand vous créez (encodez) des fichiers MP3 à partir de fichiers audio, utilisez des débits binaires d'au plus 256 kbit/sec.

Cet appareil ne lit que les fichiers MP3 avec l'extension ".MP3".

Note:

Pour garantir la continuité de la lecture,

- N'essayez pas de donner l'extension ".MP3" à des fichiers d'un autre format, puis de les lire! Ces fichiers MP3 invalides seront omis de la lecture de MP3.
- Ne créez pas de CD "mixtes" contenant des données non MP3 et des fichiers MP3 à la fois. L'unité ne sélectionnera que les fichiers MP3 pendant la lecture.
- Ne compilez pas de CD mode mixte avec un mélange de pistes audio et de fichiers MP3. Lorsque vous essaierez de lire de tels CD, seules les pistes audio seront sélectionnées.

Passer au mode MP3

Le mode MP3 s'active de la même façon que le mode CD normal. Pour en savoir davantage, reportez-vous à la section "Passer au mode CD" du chapitre "Mode CD".

Choix d'un répertoire

Pour monter ou descendre vers un autre répertoire,

- appuyez sur la touche **↵** ou **⏪** 9 une ou plusieurs fois.

MODE MP3-/WMA

Choix de pistes/de fichiers

Pour monter ou descendre vers une autre piste/fichier du répertoire courant,

- ⇨ appuyez sur la touche **< ou >** (9) une ou plusieurs fois.

Si vous frappez la touche **<** (9) une fois, la piste/fichier actuelle reprendra depuis le début.

Recherche rapide

Pour une recherche rapide vers l'avant ou vers l'arrière,

- ⇨ tenez l'une des touches **< ou >** (9) enfoncée jusqu'à ce que l'avance ou le retour rapide s'amorce.

Lecture aléatoire de pistes/de fichiers (MIX)

Pour lire les pistes/fichiers du répertoire courant au hasard,

- ⇨ appuyez brièvement sur la touche **5 MIX** (11).

"MIX DIR" s'affiche, et le symbole MIX s'allume.

Pour lire toutes les pistes/fichiers du CD de MP3 inséré au hasard,

- ⇨ tenez la touche **5 MIX** (11) enfoncée plus de deux secondes.

"MIX CD" s'affiche, et le symbole MIX s'allume.

Mettre fin à la lecture aléatoire

Pour désactiver MIX,

- ⇨ appuyez brièvement sur la touche **5 MIX** (11).

"MIX OFF" s'affiche brièvement et que le symbole MIX disparaisse.

Survol de pistes/de fichiers (SCAN)

Il est possible de faire jouer brièvement toutes les pistes du CD.

- ⇨ Tenez la touche **MENU** (4) enfoncée plus de deux secondes.

"SCAN" s'affiche à côté des numéros de pistes/de fichiers clignotants pendant le survol.

Note:

- Vous pouvez régler la durée de balayage. Pour en savoir davantage à ce sujet, reportez-vous à la section "Régler la durée de balayage" du chapitre "Mode radio".

Interrompre le survol, et poursuivre la lecture

- ⇨ Appuyez brièvement sur la touche **MENU** (4).

La piste en cours de balayage continuera alors de jouer normalement.

Répétition de pistes/de fichiers individuelles ou de répertoires complets (REPEAT)

Pour que la piste/fichier actuelle se répète,

- ⇨ appuyez brièvement sur la touche **4 RPT** (11).

"RPT TRCK" s'affiche, et le symbole RPT s'allume.

Pour que tout le répertoire se répète,

- ⇨ tenez la touche **4 RPT** (11) enfoncée plus de deux secondes. "RPT DIR" apparaisse brièvement sur l'afficheur.

Mettre fin à la répétition

Pour que la piste/fichier actuelle ou le répertoire courant cesse de rejouer,

- ⇨ appuyez brièvement sur la touche **4 RPT** (11).

“RPT OFF” s’affiche brièvement et que le symbole RPT disparaisse.

Interruption de la lecture (PAUSE)

- ⇨ Appuyez sur la touche **3** (11).

“PAUSE” s’affiche.

Mettre fin à la pause

- ⇨ Appuyez sur la touche **3** (11) en mode pause.

La lecture reprend.

Configurer l’affichage

Configurer le mode d’affichage standard

Pendant la lecture de pistes/de fichiers MP3, vous pouvez choisir l’un des modes d’affichage standard suivants :

- Numéro de répertoire et numéro de piste/de fichier
- Numéro de répertoire et horloge
- Numéro de répertoire et durée de lecture

L’affichage choisi deviendra visible après le défilement des textes de MP3 à chaque changement de piste/de fichier.

Pour définir les affichages,

- ⇨ Maintenez la touche **SRC** (5) appuyée pendant plus de deux secondes pour modifier le mode d’affichage. Répétez cette étape jusqu’à ce que le mode voulu apparaisse.

Régler les textes défilants de MP3

Vous pouvez configurer l’affichage pour faire défiler l’une des options suivantes à chaque changement de piste / de fichier MP3. Après un seul affichage des textes défilants, l’affichage standard (décrit plus haut) revient. Les options offertes sont les suivantes :

- Nom du répertoire (DIR NAME)
- Nom du fichier (FILE NAME)
- Nom de l’artiste (ARTIST)
- Nom de la chanson (SONG NAME)
- Nom de l’album (ALBM NAME)

Note:

- Les noms d’artiste, de chanson et d’album font partie du descripteur ID3 version 1 et n’apparaîtront pas sans être présents dans les fichiers MP3.

Pour configurer les textes défilants de MP3,

- ⇨ Appuyez sur la touche **MENU** (4).
- ⇨ Frappez la touche **∨** ou **∧** (9) jusqu’à ce que “MP3 DISP” apparaisse sur l’afficheur.
- ⇨ Sélectionnez l’option privilégiée avec la touche **<** ou **>** (9).
- ⇨ Frappez la touche **MENU** (4) deux fois pour finaliser le réglage.



MODE CHANGEUR DE CD

Mode changeur de CD

Note:

- Pour savoir comment manipuler et insérer les CD et comment utiliser le changeur de CD, consultez le mode d'emploi fourni avec votre changeur de CD.

Passer au mode changeur de CD

- ⇨ Tenez la touche **SRC**   enfoncée jusqu'à ce que "CHANGER" apparaisse sur l'afficheur.

Le changeur de CD reprendra la lecture à partir du point où il s'est arrêté.

Choix d'un CD

- ⇨ Pour monter / descendre vers un autre CD, appuyez sur la touche **V** ou **^**  une ou plusieurs fois.
- ⇨ Une fente pour CD vide sera passée au cours du processus de sélection de CD.

Choix de pistes

- ⇨ Pour monter / descendre vers une autre piste du CD actuel, appuyez sur la touche **<** ou **>**  une ou plusieurs fois.



Recherche rapide (audible)

Pour une recherche rapide vers l'avant ou vers l'arrière,

- ⇨ tenez l'une des touches **<** ou **>**  enfoncée jusqu'à ce que l'avance ou le retour rapide s'amorce.

Modification de l'affichage

5 options sont offertes :

- Numéro de piste et durée de lecture
 - Numéro de piste et horloge
 - Numéros de disque et de piste
 - Numéro de disque et horloge
 - Numéro de disque et durée de lecture
- ⇨ Faites une ou plusieurs pressions de plus de 2 s sur la touche **SRC**   jusqu'à ce que l'affichage voulu apparaisse.

Répétition de pistes individuelles ou de CD complets (REPEAT)

- ⇨ Si vous voulez que la piste actuelle se répète, pressez brièvement la touche **4 RPT** .

"RPT TRCK" s'affiche brièvement, et RPT s'allume dans l'afficheur.

- ⇨ Si vous voulez que le CD actuel se répète, pressez la touche **4 RPT**  plus de deux secondes.

"RPT DISC" s'affiche brièvement, et RPT s'allume dans l'afficheur.

Mettre fin à la répétition

- ⇨ Pour que la piste actuelle ou le présent CD cesse de rejouer, appuyez brièvement sur la touche **4 RPT** . "RPT OFF" apparaît momentanément sur l'afficheur, et RPT s'efface.

Lecture aléatoire (MIX)

- ⇨ Pour lire toutes les pistes du CD actuel au hasard, appuyez brièvement sur la touche **5 MIX** .

"MIX CD" s'affiche un instant, et MIX s'allume dans l'afficheur.

- ⇨ Pour lire les pistes de tous les CD insérés au hasard, pressez la touche

5 MIX (11) plus de deux secondes.

“MIX ALL” s’affiche un instant, et MIX s’allume dans l’afficheur.

Arrêter la lecture aléatoire

- ⇨ Pressez brièvement la touche **5 MIX** (11) “MIX OFF” s’affiche momentanément, et MIX s’efface.

Survol de toutes les pistes sur chaque CD (SCAN)

- ⇨ Pour lire momentanément toutes les pistes de chaque CD inséré en ordre ascendant, pressez la touche **MENU** (4) pendant plus de deux secondes.

“TRK SCAN” s’affiche brièvement, puis le numéro de la piste de CD balayée clignote.

Interrompre le survol

- ⇨ Pour arrêter le balayage, appuyez brièvement sur la touche **MENU** (4).

La piste actuelle continuera de jouer.

Note:

- Vous pouvez régler la durée de balayage. Pour en savoir davantage, reportez-vous à la section “Régler la durée de balayage” du chapitre

“Mode radio”.

Interruption de la lecture (PAUSE)

- ⇨ Appuyez sur la touche **3** (11).

“PAUSE” s’affiche.

Mettre fin à la pause

- ⇨ Appuyez sur la touche **3** (11) en mode pause.

La réécoute est continuée.

CLOCK - HEURE

CLOCK - Heure

Réglage de l'heure

⇨ Pour ajuster l'heure, appuyez sur la touche **MENU** (4).

⇨ Tenez la touche **√** ou **⏏** (9) enfoncée jusqu'à ce que "CLOCK SET" apparaisse sur l'afficheur.

⇨ Appuyez sur la touche **>** (9).

L'heure s'affiche. Les minutes clignotent et se prêtent à modification.

⇨ Ajustez les minutes avec les touches **⏏** **√** (9).

⇨ Une fois les minutes réglées, appuyez sur la touche **<** (9). Les heures se mettent à clignoter.

⇨ Ajustez les heures avec les touches **⏏** **√** (9).

Quand vous avez fini vos modifications,

⇨ Frappez la touche **MENU** (4) deux fois.

Sélection du mode 12/24 heures

⇨ Appuyez sur la touche **MENU** (4).

⇨ Tenez la touche **√** ou **⏏** (9) enfoncée jusqu'à ce que "12H MODE" ou "24H MODE" apparaisse sur l'afficheur.

⇨ Appuyez sur la touche **<** ou **>** (9) pour commuter entre les modes.

Quand vous avez fini vos modifications,

⇨ appuyez sur la touche **MENU** (4).

Affichage permanent de l'heure quand l'unité est éteinte et que le contact est mis

Le réglage "CLOCK ON" du menu vous permet d'afficher l'heure quand l'appareil mais pas le contact est en arrêt,

⇨ appuyez sur la touche **MENU** (4).

⇨ Tenez la touche **√** ou **⏏** (9) enfoncée jusqu'à ce que "CLOCK OFF" ou "CLOCK ON" apparaisse sur l'afficheur.

⇨ Appuyez sur la touche **<** ou **>** (9) pour commuter entre les réglages ON/ OFF.

Quand vous avez fini vos modifications,

⇨ appuyez sur la touche **MENU** (4).

Tonalité et répartition du volume

Les réglages de tonalité (graves et aigus) de chaque source s'ajustent séparément (radio, CD/MP3, changeur de CD et AUX).

Les réglages de répartition du volume (balance et équilibre) s'appliquent à toutes les sources audio.

Régler les graves

⇨ Appuyez sur la touche **AUDIO** ⑥.

"BASS" s'affiche.

⇨ Appuyez sur la touche **∨** ou **∧** ⑨ pour ajuster les graves.

Quand vous avez fini vos modifications,

⇨ appuyez sur la touche **AUDIO** ⑥.

Régler les aigus

⇨ Appuyez sur la touche **AUDIO** ⑥.

"BASS" s'affiche.

⇨ Tenez la touche **>** ⑨ enfoncée jusqu'à ce que "TREBLE" apparaisse sur l'afficheur.

⇨ Appuyez sur la touche **∨** ou **∧** ⑨ pour ajuster les aigus.

Quand vous avez fini vos modifications,

⇨ appuyez sur la touche **AUDIO** ⑥.

Répartir le volume vers la gauche/ la droite (balance)

⇨ Pour la répartition gauche-droite du volume (balance), appuyez sur la touche **AUDIO** ⑥.

"BASS" s'affiche.

⇨ Tenez la touche **>** ⑨ enfoncée jusqu'à ce que "BAL" apparaisse sur l'afficheur.

⇨ Appuyez sur la touche **∨** ou **∧** ⑨ pour ajuster la balance (droitegauche).

Quand vous avez fini vos modifications,

⇨ appuyez sur la touche **AUDIO** ⑥.

Répartir le volume vers l'avant/ l'arrière (équilibre)

⇨ Pour la répartition avant-arrière du volume (équilibre), appuyez sur la touche **AUDIO** ⑥.

"BASS" s'affiche.

⇨ Tenez la touche **>** ⑨ enfoncée jusqu'à ce que "FADER" apparaisse sur l'afficheur.

⇨ Appuyez sur la touche **∨** ou **∧** ⑨ pour ajuster l'équilibre (avant/arrière).

Quand vous avez fini vos modifications,

⇨ appuyez sur la touche **AUDIO** ⑥.

ÉGALISEUR ET X-BASS

Égaliseur et X-BASS

X-BASS

X-Bass désigne l'amplification des graves à faible volume.

Vous pouvez régler la fonction X-Bass de OFF à trois. Trois correspond à l'amplification X-Bass maximale, OFF signifie que X-Bass est désactivé.

Note:

- Le réglage X-BASS s'applique à toutes les sources audio (radio, CD MP3, changeur CD ou AUX).
- ⇨ Pour configurer X-BASS, appuyez sur la touche **X-BASS** (10).
- ⇨ Pressez la touche **↵** ou **↶** (9) pour passer entre les réglages possibles.
- ⇨ Pressez la touche **X-BASS** (10) une fois le réglage effectué.

Choisir un effet sonore pré-réglé (EQ)

Vous pouvez adopter un effet sonore pré-réglé pour les styles musicaux suivants:

- ROCK
- POP
- CLASSIQUE

Les réglages convenant à ces styles musicaux ont déjà été programmés.

Pour activer l'un des réglages sonores pré-établis,

- ⇨ appuyez sur la touche **AUDIO** (6).
"BASS" s'affiche.

- ⇨ Frappez la touche **>** (9) jusqu'à ce que l'une des options d'effet sonore ou "EQ OFF" s'affiche.

- ⇨ Appuyez sur la touche **↵** ou **↶** (9) pour choisir entre les présélections.

Pour désactiver le réglage sonore pré-établi,

- ⇨ choisissez "EQ OFF" parmi les options offertes.

- ⇨ Pressez la touche **AUDIO** (6) une fois le réglage effectué.

Note:

- L'effet sonore pré-réglé choisi s'applique à toutes les sources audio.

Configurer l'affichage de niveau sonore

L'affichage de niveau sonore fournit momentanément une représentation symbolique du volume et des réglages audio pendant que vous les ajustez.

Quand vous n'effectuez aucun réglage, l'affichage de niveau sonore indique le niveau de la musique de l'autoradio.

Vous pouvez activer ou désactiver l'affichage de niveau sonore depuis le menu.

⇨ Appuyez sur la touche **MENU** ④.

“MENU” s'affiche.

⇨ Frappez la touche **V** ou **∞** ⑨ jusqu'à ce que “PEAK LVL” apparaisse sur l'afficheur.

⇨ Appuyez sur la touche **<** ou **>** ⑨ pour choisir entre “PEAK ON” et “PEAK OFF”.

Quand vous avez fini vos modifications,

⇨ frappez la touche **MENU** ④ deux fois.

Sources audio externes

Au lieu de raccorder un changeur de CD, vous pouvez brancher une autre source audio munie d'une sortie de ligne, par exemple un lecteur CD portable, un lecteur MiniDisc ou un lecteur MP3.

L'entrée AUX doit être activée dans le menu.

Pour connecter une source audio externe, vous aurez besoin d'un câble adaptateur (réf. BP 7 607 897 093), que vous pouvez acheter auprès de votre revendeur Blaupunkt autorisé.

Allumer/éteindre l'entrée AUX

⇨ Appuyez sur la touche **MENU** ④. “MENU” s'affiche.

⇨ Tenez la touche **V** ou **∞** ⑨ enfoncée jusqu'à ce que “AUX OFF” ou “AUX ON” apparaisse sur l'afficheur.

⇨ Appuyez sur la touche **<** ou **>** ⑨ pour allumer/éteindre AUX.

Quand vous avez fini vos modifications,

⇨ appuyez sur la touche **MENU** ④.

Note:

- Si l'entrée AUX est activée, on peut la sélectionner en pressant la touche **SRC** ⑤ elle est indiquée par “AUX INPUT” sur l'afficheur.

CARACTÉRISTIQUES TECHNIQUES

Caractéristiques techniques

Amplificateur

Puissance de sortie : 18W RMS x 4ch @ 14,4V @ 4ohm @ 1% THD

Tuner

Plages de fréquences (USA) :

FM: 87,5 - 107,9 MHz (palier de 200 kHz)

AM: 530 - 1710 kHz (palier de 10 kHz)

Plages de fréquences (Europe) :

FM: 87,5 - 108 MHz (palier automatique de 100 kHz/manuel de 50 kHz)

AM: 531 - 1602 kHz (palier de 9 kHz)

Plages de fréquences (Thaïlande) :

FM: 87,5 - 108 MHz (palier automatique de 50 kHz / palier manuel de 25 kHz)

AM: 531 - 1602 kHz (palier de 9 kHz)

Plages de fréquences (Amérique du Sud) :

FM: 87,5 - 107,9 MHz (palier automatique de 100 kHz / palier manuel de 50 kHz)

AM: 530 - 1710 kHz (palier de 10 kHz)

Sensibilité mono FM :

17 dbf

Bande passante FM :

35 - 16.000 Hz

CD

Bande passante :

20 - 20.000 Hz



Sortie préampli

2 canaux : 2 V

Sensibilité d'entrée

Entrée AUX : 2 V / 6 k Ω

Sous réserve de modifications!

- ① Botón para encender y apagar el equipo y suprimir el sonido (mute).
- ② Botón para abrir la unidad de mando.
- ③ Regulador del volumen.
- ④ Pulsación breve: Botón **MENU**, para abrir el menú de los ajustes básicos.
Pulsación prolongada: **SCAN**, para iniciar la función SCAN.
- ⑤ Pulsación breve: Botón **SRC**, Para seleccionar la fuente de sonido CD/MP3, radio y cambiadiscos o AUX.
Pulsación prolongada: Botón , ver la hora.
- ⑥ Botón **AUDIO**: Para ajustar los graves, los agudos, los valores de balance y fader y valores predeterminados del sonido.
- ⑦ Bandeja para CD.
- ⑧ Botón  para expulsar el CD.
- ⑨ Botones de flecha
- ⑩ Botón **X-Bass**: Activar la función X-BASS.
- ⑪ Botones **1 - 6**
- ⑫ Pulsación breve: Botón **BND**, para seleccionar los niveles de memoria FM y AM y la fuente, modo de radio.
Pulsación prolongada: **TS**, para activar la función Travelstore.

CONTENIDOS

Indicaciones y accesorios	49	Repetición de pistas/archivos individuales o directorios completos (REPEAT)	60
Panel de control desmontable ..	50	Pausa en la reproducción (PAUSE) ..	61
Encendido/apagado	51	Ajustes del visor	61
Ajuste del volumen	52	Cambio a modo de cargador de CD	62
Ajuste del volumen power-on	52	Cambio a modo de cargador de CD ..	62
Reducción instantánea del volumen (silencio)	52	Selección de un CD	62
Silencio durante las llamadas telefónicas	52	Selección de las pistas	62
Pitido de confirmación	53	Búsqueda rápida (audible)	62
Modo de radio	53	Cambio del visor	62
Activación del modo de radio	53	Repetición de pistas individuales o CD completo (REPEAT)	62
Ajuste del sintonizador	53	Reproducción aleatoria (MIX)	63
Selección de la frecuencia/memoria ..	54	Exploración de todas las pistas de todos los discos (SCAN)	63
Sintonizar emisoras	54	Pausa en la reproducción (PAUSE) ..	63
Memorización de las emisoras	54	RELOJ - Hora	64
Memorización automática (Travelstore)	55	Ajuste de la hora	64
Escuchar emisoras presintonizadas ..	55	Selección de modo de reloj 12/24 horas	64
Exploración de emisoras con posibilidad de recepción (SCAN)	55	Visualización continua de la hora con el aparato apagado y el encendido en ON	64
Ajustes del visor	55	Ajustes de distribución de tono y volumen	65
Modo CD	56	Ajuste de graves	65
Cambio a Modo CD	56	Ajuste de agudos	65
Selección de las pistas	56	Ajuste de la distribución de volumen a derecha/izquierda (balance)	65
Búsqueda rápida (audible)	56	Ajuste de la distribución de volumen delante/detrás (fader)	65
Reproducción aleatoria (MIX)	56	Ecuador y X-BASS	66
Exploración de las pistas (SCAN)	57	X-BASS	66
Repetición de pistas (REPEAT)	57	Selección de efecto de sonido preseleccionado (EQ)	66
Pausa en la reproducción (PAUSE) ..	57	Ajustes del visor de nivel	67
Cambio del visor	57	Fuentes externas de audio	67
Visualización de CD text	57	Encendido/apagado de la entrada AUX	67
Expulsión de un CD	58	Datos Técnicos	68
Modo MP3-/WMA	58	Instrucciones de instalación ...	135
Preparación de MP3-CD	58		
Cambio a Modo MP3	59		
Selección de un directorio	60		
Selección de pistas/archivos	60		
Búsqueda rápida	60		
Reproducción pistas/archivos aleatoria (MIX)	60		
Exploración de las pistas/archivos (SCAN)	60		

Indicaciones y accesorios

Muchas gracias por haberse decidido por un producto de la marca Blaupunkt. Esperamos que disfrute de su nuevo equipo.

Antes de usarlo, lea detenidamente el manual de instrucciones. Los redactores de Blaupunkt han puesto todo su empeño en crear un manual de instrucciones claro y comprensible. No obstante, si tiene alguna duda, póngase en contacto con su proveedor o llame a la línea de atención al cliente de su país. El número de teléfono lo encontrará al final de este manual.

Seguridad durante la conducción

 ¡La seguridad vial tiene prioridad absoluta! Maneje su equipo de radio únicamente si la situación del tráfico lo permite. Familiarícese con él y con la forma de utilización antes de comenzar el viaje.

Asegúrese de poder escuchar la señales de alarma de la policía, de los bomberos o de los equipos de emergencias.

Por ello, escuche su programa a un volumen moderado cuando esté circulando.

Instalación

Si Vd. mismo desea realizar la instalación de su radio, lea las instrucciones de instalación y conexión que se encuentran al final de este manual.

Accesorios

Utilice únicamente accesorios autorizados por Blaupunkt.

Controles en el volante

Se incluye RC-12H. Puede acceder a las funciones más importantes de su radio desde el volante a través del RC08 o RC10 opcionales.

Ahora bien, el equipo no se puede encender ni apagar con el mando a distancia.

Amplificador

Se pueden utilizar todos los amplificadores Blaupunkt y Velocity.

Cargador de CD

Se pueden conectar los siguientes cargadores de CD Blaupunkt: CDC A 08, IDC A 09 y CDC A03.

Información telefónica internacional

Si desea realizar alguna consulta en relación con su aparato de radio o si necesita información adicional, no dude en llamarnos!

Los números de información están impresos en la última página de estas instrucciones.

PANEL DE CONTROL DESMONTABLE

Panel de control desmontable

Protección antirrobo

Para proteger su equipo contra el robo, se ha equipado con un panel de control desmontable. Sin este panel de control, el aparato de radio no tiene ningún valor para los ladrones.

Proteja su equipo contra los robos llevándose el panel de control con usted cuando abandone el vehículo. No deje el panel de control en el vehículo, aunque lo oculte.

El panel de control es de fácil utilización.

Nota:

- No deje caer el panel de control.
- No deje el panel de control expuesto a la luz solar directa u otras fuentes de calor.
- Evite el contacto directo de la piel con los contactos del panel de control. Si es necesario, limpie los contactos con un paño sin pelusa y alcohol.

Extraer el panel de control

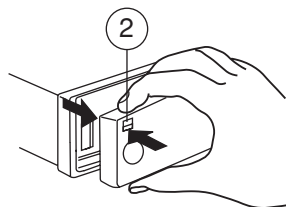

- ⇨ Pulse el botón  (2).

Al hacerlo, se suelta el bloqueo del panel de control.

- ⇨ Extraiga el panel de control, tirando primero de él hacia Vd. y después a la izquierda.
- El equipo se apaga nada más retirar el panel de control.
- Todos los valores seleccionados quedan memorizados.
- En caso de haber un CD en la unidad, éste permanece en ella.

Colocar el panel de control

- ⇨ Coloque el panel de control en el equipo introduciéndolo en la guía de izquierda a derecha.
- ⇨ Oprima sobre el lado izquierdo del panel de control hasta que quede encajado.

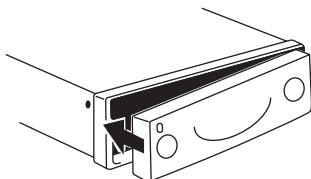

Nota:

- Para colocar el panel de control, no haga fuerza sobre la pantalla.

Si el equipo estaba encendido al extraer el panel de control, al volver a colocarlo se activan automáticamente los últimos valores seleccionados (radio, CD, cambiadiscos o AUX).

Encendido/apagado

Existen varios modos de encender/apagar el equipo:

Encendido/apagado con el encendido del vehículo

Si el equipo está conectado correctamente al encendido del vehículo y no se ha apagado utilizando el botón ON/OFF ①, se encenderá/apagará de forma simultánea con el encendido del vehículo.

Encendido/apagado utilizando el panel de control desmontable

⇒ Retire el panel de control.

La unidad se apaga.

⇒ Coloque de nuevo el panel de control.

La unidad se enciende. Se reactivan los últimos ajustes (radio, CD/MP3, cargador de CD o AUX).

Encendido/apagado utilizando el botón ①

⇒ Para encender pulse el botón ①.

⇒ Para apagar el equipo, pulse el botón ① durante más de dos segundos.

La unidad se apaga.

Nota:

- Si enciende la unidad con el encendido del vehículo en OFF, este equipo se apagará automáticamente después de una hora, para evitar que se agote la batería del vehículo.

Encendido al introducir un CD

Si el equipo está apagado y no hay un CD introducido en la unidad,

⇒ introduzca con suavidad el CD con el lado impreso hacia arriba hasta que sienta alguna resistencia.

El CD se introducirá automáticamente en la unidad.

No presione ni ayude mientras se está introduciendo el CD.

La unidad se enciende. Comienza la reproducción del CD.

Nota:

- El aparato permanecerá apagado si el encendido está en OFF. Para encenderlo pulse el botón ①.

AJUSTE DEL VOLUMEN

Ajuste del volumen

El volumen se puede ajustar en pasos de 0 (mute) a 66 (máximo).

- ⇒ Suba el volumen pulsando el botón **▲** (3).
- ⇒ Baje el volumen pulsando el botón **▼** (3).

Ajuste del volumen power-on

Puede ajustar el volumen power-on por defecto en la unidad.

- ⇒ Pulse el botón **MENU** (4).
- ⇒ Mantenga pulsado el botón **▼** o **▲** (9) hasta que se muestre "ON VOLUME" en el visor.
- ⇒ Ajuste el volumen power-on utilizando los botones **<y>** (9).

Para ayudarle a realizar el ajuste con mayor facilidad, el volumen subirá / bajará según usted realice los cambios.

Si selecciona "LAST VOL", se reactivará el volumen utilizado antes de apagar el equipo por última vez.

Nota:

- Para proteger sus oídos, el volumen power-on máximo bajo el ajuste "LAST VOL" es "38". Si el volumen era más alto antes de apagar el equipo y se ha seleccionado "LAST VOL", el volumen se ajustará en "38" la próxima vez que encienda el equipo.

Cuando haya terminado de realizar los cambios,

- ⇒ pulse el botón **MENU** (4) dos veces.

Reducción instantánea del volumen (silencio)

Esta función le permite reducir de forma instantánea (silencio) el volumen a un nivel preseleccionado por usted.

- ⇒ Pulse brevemente el botón (1).

Se muestra "MUTE" en el visor.

Para recuperar el volumen,

- ⇒ pulse el botón (1) de nuevo.

Ajuste del nivel de silencio

Puede ajustar el volumen de silencio de la unidad.

- ⇒ Pulse el botón **MENU** (4).
- ⇒ Mantenga pulsado el botón **▼** o **▲** (9) hasta que se muestre "MUTE LVL" en el visor.
- ⇒ Seleccione el nivel de silencio utilizando los botones **<y>** (9).

Cuando haya terminado de realizar los cambios,

- ⇒ pulse el botón **MENU** (4) dos veces.

Silencio durante las llamadas telefónicas

Si su equipo está conectado a un teléfono móvil, quedará en silencio cuando "conteste" al teléfono. Se muestra "PHONE" en el visor.

Es necesario que el teléfono móvil esté conectado al equipo de audio, según se describe en las instrucciones de instalación.

Pitido de confirmación

Para algunas funciones, podrá oír un pitido de confirmación si mantiene pulsado un botón durante más de dos segundos. Por ejemplo, tras memorizar una emisora de radio, oirá un pitido de confirmación. Este sonido puede activarse o desactivarse.

- ⇨ Pulse el botón **MENU** (4).
- ⇨ Pulse el botón **↵** o **↶** (9) hasta que se muestre "BEEP" en el visor.
- ⇨ Utilice los botones **< o >** (9) para cambiar entre las dos opciones. "OFF" significa apagado, "ON" significa que el pitido está activado.
- ⇨ Pulse el botón **MENU** (4).

Modo de radioActivación del modo de radio

Si está escuchando un CD/MP3, o está en el modo de cargador de CD o AUX,

- ⇨ Pulse el botón **BND•TS** (12) o
- ⇨ mantenga pulsado el botón **SRC** (5) hasta que se muestre "FM" o "AM" en el visor.

Ajuste del sintonizador

Para garantizar un perfecto funcionamiento de la radio, el equipo debe estar sintonizado para la región en la que se encuentre. Puede elegir entre Europa (EUROPE), Estados Unidos (USA), Tailandia (THAI) y Sudamérica (S-AMERICA). El sintonizador se entrega de fábrica configurado para la región en la que se ha vendido. Si encuentra algún problema con la recepción de radio, compruebe este ajuste.

Estas instrucciones hacen referencia al ajuste "USA".

- ⇨ Apague el equipo con el botón (1).
- ⇨ Mantenga oprimidas a un mismo tiempo los botones **1** y **5** (11) y vuelva a encender el equipo con el botón (1).

En la pantalla aparece la indicación "TUNER".

- ⇨ Pulse los botones **↶** **↵** (9) en un margen de 8 segundos y seleccione la región de sintonización.

MODO DE RADIO

Para guardar los valores seleccionados,

- ⇨ apague el equipo y vuelva a encenderlo o espere aprox. 8 segundos. La radio se reinicia con los últimos valores seleccionados (radio, CD/MP3, cambiadiscos o AUX).

Selección de la frecuencia/memoria

Este equipo puede recibir programas emitidos en FM y AM. Hay tres niveles de memoria preseleccionados para FM y uno para AM. Se pueden memorizar seis emisoras en cada nivel de memoria.

Selección del nivel de memoria FM o de la frecuencia AM respectivamente

- ⇨ Mantenga pulsado el botón **BND•TS** (12) para cambiar entre los niveles de memoria de FM (FM1, FM2 y FMT) y la frecuencia AM, respectivamente.

Sintonizar emisoras

Existen varias posibilidades de sintonizar emisoras.

Sintonización automática

- ⇨ Pulse el botón **V** o **T** (9).

La radio sintoniza la primera emisora que tenga suficiente intensidad.

Ajuste de la sensibilidad para la sintonización de búsqueda de emisoras

Puede configurar la radio de modo que sólo sintonice emisoras con una recepción potente o también para sintonizar aquellas con una señal de recepción débil.

- ⇨ Pulse el botón **MENU** (4).
- ⇨ Mantenga pulsado el botón **V** o **T** (9) hasta que se muestre "SENS HI" o "SENS LO" en el visor.

"SENS HI" significa que el sintonizador tiene una alta sensibilidad. "SENS LO" significa que el ajuste de sensibilidad es el más bajo.

- ⇨ Seleccione la sensibilidad deseada utilizando los botones **< o >** (9).

Cuando haya terminado de realizar los cambios,

- ⇨ pulse el botón **MENU** (4).

Nota:

- Se pueden seleccionar por separado diferentes sensibilidades de exploración para FM y AM, respectivamente. Seleccione la banda de ondas correspondiente.

Sintonización manual de las emisoras

También se pueden sintonizar las emisoras manualmente.

- ⇨ Pulse el botón **< o >** (9).

Memorización de las emisoras

Memorización manual de las estaciones

- ⇨ Seleccione el nivel de memoria deseado (FM1, FM2 o FMT) o la frecuencia AM.
- ⇨ Sintonice la emisora.
- ⇨ Pulse uno de los botones de emisora **1 - 6** (11) durante más de 2 segundos para memorizar la emisora en ese botón.

Memorización automática (Travelstore)

Puede memorizar automáticamente las seis emisoras con la señal de recepción más potente en la región. Las emisoras se memorizan en la memoria FMT o AM dependiendo de la frecuencia seleccionada.

Nota:

- Las emisoras que ya estén memorizadas en ese nivel se borran.
- ⇨ Mantenga pulsado el botón **BND•TS** (12) hasta que comience la búsqueda.

Comienza el procedimiento de memorización de emisoras. Se muestra "FM TSTORE" o "AM TSTORE" en el visor. Una vez completado el proceso, se escuchará la emisora que se haya memorizado en la ubicación **1** de nivel de memoria respectivo.

Escuchar emisoras presintonizadas

- ⇨ Seleccione el nivel de memoria en el que se ha memorizado la emisora.
- ⇨ Pulse el botón de emisora preseleccionada **1 - 6** (11) de la emisora que desee escuchar.

Exploración de emisoras con posibilidad de recepción (SCAN)

Puede escuchar brevemente todas las emisoras con señal de recepción activando la función de exploración. Puede ajustar el tiempo de exploración entre 5 y 30 segundos en el menú.

Inició de SCAN (exploración)

- ⇨ Mantenga pulsado el botón **MENU** (4) hasta que comience el proceso de exploración.

Se mostrará brevemente "SCAN" en el visor seguido por la frecuencia actual (parpadeando).

Parada de SCAN (exploración) y continuar escuchando una emisora

- ⇨ Pulse el botón **MENU** (4).

Se detiene la exploración y sigue activa la última emisora sintonizada.

Ajuste del tiempo de exploración

- ⇨ Pulse el botón **MENU** (4).
- ⇨ Mantenga pulsado el botón **√** o **⏏** (9) hasta que se muestre "SCAN TIME" en el visor.
- ⇨ Seleccione el tiempo de exploración deseado utilizando los botones **<** **>** (9).

Cuando haya terminado de realizar los cambios,

- ⇨ pulse el botón **MENU** (4) dos veces.

Nota:

- El tiempo de exploración seleccionada también se aplica al modo de CD/MP3 y al de cargador de CD.

Ajustes del visor

Puede elegir la visualización continua de uno de los siguientes:

- Banda de ondas y reloj
- Banda de ondas y frecuencia
- ⇨ Mantenga pulsado el botón **⌚** (5) hasta que se muestre la visualización deseada.

MODO CD

Modo CD

Puede utilizar este equipo para reproducir CDs estándar, CD-R y CD-RW con un diámetro de 5 ó 3 pulgadas. Además de reproducir discos compactos con datos de audio, también pueden reproducirse CDs con archivos MP3.

Encontrará las descripciones del "Modo MP3" después de este capítulo. Para garantizar un funcionamiento correcto, utilice únicamente CDs que tengan el logotipo Compact Disc. Los CDs protegidos contra copia pueden provocar dificultades en la reproducción. Blaupunkt no ofrece ninguna garantía de que los CDs protegidos contra copia funcionen correctamente.

⚠ ¡Riesgo de daños en la unidad de CD! Los CDs con formas no son adecuados para su reproducción en este aparato.

No nos hacemos responsables de ningún daño en la unidad de CD que pueda producirse como resultado de la utilización de discos no adecuados.

Cambio a Modo CD

Si no hay ningún CD introducido en la unidad y está sonando la radio, el modo de cargador de CD o AUX,

- ⇒ introduzca con suavidad el CD con el lado impreso hacia arriba hasta que sienta alguna resistencia.

El CD se introduce automáticamente. No presione el disco cuando se introduce en la unidad de CD.

Comienza la reproducción del CD.

Nota:

- El aparato permanecerá apagado si el encendido está en OFF. Para encenderlo y reproducir el CD introducido, pulse el botón ① dos veces.

Si ya se ha introducido un CD y la unidad está funcionando en modo de radio o cargador de CDs o AUX.

- ⇒ Mantenga pulsado el botón **SRC** ⑤ hasta que se muestre "CD" en el visor.

La reproducción comienza en el punto en el que se ha interrumpido por última vez.

Selección de las pistas

- ⇒ Pulse uno de los botones con flechas ⑨ para seleccionar la pista anterior o la siguiente.

Si pulsa el botón **∇** o **<** ⑨ una vez, se reproducirá de nuevo la pista actual desde el inicio.

Búsqueda rápida (audible)

Para realizar una búsqueda rápida hacia delante o hacia atrás,

- ⇒ mantenga uno de los botones **<>** ⑨ pulsado hasta que se inicie el avance / retroceso rápido.

Reproducción aleatoria (MIX)

- ⇒ Pulse el botón **5 MIX** ⑪.

Se mostrará "MIX CD" brevemente en el visor y se iluminará el símbolo MIX. Se reproducirá entonces la siguiente pista seleccionada al azar.

Parada de MIX

- ⇒ Pulse el botón **5 MIX** ⑪ de nuevo.

Se mostrará "MIX OFF" brevemente en el visor y se apagará el símbolo MIX.

Exploración de las pistas (SCAN)

Puede reproducir brevemente todas las pistas de un CD.

- ⇨ Pulse el botón **MENU** (4) durante más de dos segundos.

Se reproducirá la pista siguiente durante el tiempo de exploración que se haya seleccionado en "Ajuste del tiempo de exploración".

Nota:

- Se puede seleccionar el tiempo de exploración. Para más detalles, lea la sección titulada "Ajuste del tiempo de exploración" en el capítulo "Modo de radio".

Parada de SCAN y continuación de la reproducción

- ⇨ Para detener la exploración pulse el botón **MENU** (4).

Se continuará reproduciendo la pista actual.

Repetición de pistas (REPEAT)

- ⇨ Si desea repetir una pista, pulse el botón **4 RPT** (11).

Se mostrará "RPT TRCK" brevemente en el visor y se iluminará el símbolo RPT. La pista se repite hasta que se desactiva RPT.

Cancelación de repetición

- ⇨ Si desea detener la función de repetición, pulse el botón **4 RPT** (11) de nuevo.

Se mostrará "RPT OFF" brevemente en el visor y se apagará el símbolo RPT. Se continúa la reproducción normal.

Pausa en la reproducción (PAUSE)

- ⇨ Pulse el botón **3** (11).

Se muestra "PAUSE" en el visor.

Cancelación de la pausa

- ⇨ Pulse el botón **3** (11) en el modo de pausa.

Se continúa la reproducción.

Cambio del visor

Se dispone de dos opciones:

- Número de pista y reloj.
- Número de pista y tiempo de reproducción.
- ⇨ Pulse el botón **5** (5) durante más de dos segundos hasta que se muestre la pantalla deseada.

Visualización de CD text

Algunos CD tiene la función denominada CD text. El CD text puede incluir el nombre del artista, el álbum y el nombre de la pista.

Puede visualizar el CD text como texto en desplazamiento cada vez que se cambia de pista. Tras su visualización, se mostrará la pantalla estándar (según se muestra en "Cambio de pantalla").

Activación/desactivación de CD text

- ⇨ Pulse el botón **MENU** (4).
- ⇨ Pulse el botón **√** o **⌂** (9) repetidamente hasta que se muestre "CD TEXT" en el visor.
- ⇨ Active ("TEXT ON") o desactive ("TEXT OFF") la función CD text pulsando el botón **<** o **>** (9).

Cuando haya terminado de realizar los cambios,

- ⇨ pulse el botón **MENU** (4) dos veces.

Expulsión de un CD

- ⇨ Pulse el botón **▲** (8).
- ⇨ Extraiga el CD.

Nota:

- Una CD expulsado se vuelve a cargar en la unidad si no se retira en un tiempo de 10 segundos, para protegerlo de daños accidentales.
- También puede expulsar un CD con el equipo apagado, o cuando no se esté reproduciendo un CD.

Modo MP3-/WMA

También puede utilizar este equipo para la reproducción de discos CD-R y CD-RW y archivos de música MP3/WMA. El funcionamiento de la radio del coche es el mismo para CD con archivos WMA o para archivos MP3.

Nota:

- ⇨ No pueden reproducirse archivos WMA protegidos por DRM.

Preparación de MP3-CD

Las diferentes combinaciones de grabadoras de CD, software de grabación de CD y discos vírgenes puede causar problemas relacionados con la capacidad para reproducir ciertos discos compactos. Si se produce algún problema con los CD grabados por usted mismo, inténtelo con otra marca o elija discos de otro color.

El formato de CD debe ser ISO 9660 Nivel 1 / Nivel 2 o Joliet. Otros formatos no se pueden reproducir de forma fiable.

Puede crear un máximo de 252 directorios en un CD. Se puede acceder a cada uno de estos directorios utilizando este aparato.

Independientemente del número de directorios que tenga el CD, el equipo soporta un total de 999 archivos pudiendo haber 255 archivos como máximo en cada directorio.

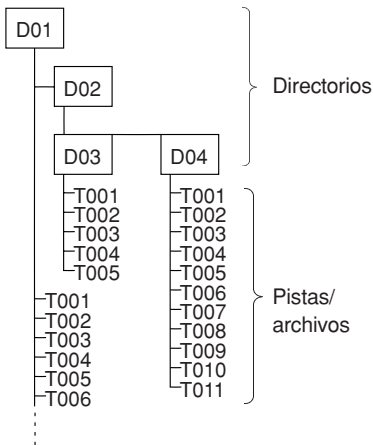

Se puede nombrar cada directorio utilizando un PC. El nombre del directorio se puede visualizar en el visor del aparato. Nombre los directorios y las pistas con el software de su grabadora de CD. En las instrucciones del software encontrará detalles para este proceso.

Nota:

- Al nombrar los directorios y las pistas no utilice caracteres especiales.

Si desea que los archivos estén en el orden correcto, utilice un software de grabación que ponga los archivos en orden alfabético. Si el software no dispone de esta función, también puede clasificar los archivos manualmente. Para ello, ponga un número (por ejemplo, "001", "002", etc.) delante de cada nombre de archivo - deben incluirse también los ceros al principio.

Las pistas MP3 pueden contener información añadida, del tipo del nombre del artista, de las canciones y de los álbumes (etiquetas ID3). Este aparato puede visualizar etiquetas ID3 si están en la versión 1.

Cuando cree (codifique) archivos MP3 a partir de archivos de audio, utilice velocidades de bits no superiores a 256 kbit/sec.

Sólo puede reproducirse archivos MP3 con la extensión ".MP3".

Nota:

Para garantizar una reproducción sin interrupciones,

- No intente cambiar a ".MP3" la extensión de otros archivos que no sean MP3 e intentar reproducirlos! Estos archivos MP3 no válidos no se seleccionarán durante la reproducción MP3.
- No utilice CDs "mixtos" con pistas no MP3 y archivos MP3. El aparato sólo seleccionará los archivos MP3 durante la reproducción.
- No utilice CDs "mixtos" con pistas de audio y archivos MP3. Cuando intente reproducir este tipo de discos, sólo podrá escuchar las pistas de audio.

Cambio a Modo MP3

El modo MP3 se activa de la misma forma que el modo CD normal. Para más detalles, lea la sección titulada "Cambio a modo CD" en el capítulo "Modo CD".

MODO MP3-/WMA

Selección de un directorio

Para subir o bajar a otro directorio,

- ⇨ pulse el botón **V** o **⏮** (9) una vez o varias veces.

Selección de pistas/archivos

Para subir o bajar a otra pista/archivo en el directorio actual,

- ⇨ pulse el botón **< o >** (9) una vez o varias veces.

Si pulsa el botón **<** (9) una vez, se reproducirá la pista/archivo actual desde el principio.

Búsqueda rápida

Para la búsqueda rápida adelante o atrás,

- ⇨ mantenga pulsado uno de los botones **< o >** (9) hasta que comience la búsqueda rápida hacia atrás/delante.

Reproducción pistas/archivos aleatoria (MIX)

Para reproducir las pistas/archivos del directorio actual en orden aleatorio,

- ⇨ pulse brevemente el botón **5 MIX** (11).

Se mostrará "MIX DIR" en el visor y se iluminará el símbolo MIX.

Para reproducir todas las pistas del CD MP3 en orden aleatorio,

- ⇨ Pulse el botón **5 MIX** (11) durante más de dos segundos.

Se mostrará "MIX CD" en el visor y se iluminará el símbolo MIX.

Cancelar MIX

Para cancelar MIX,

- ⇨ briefly press button **5 MIX** (11).

Se mostrará "MIX OFF" brevemente en el visor y se apagará el símbolo MIX.

Exploración de las pistas/archivos (SCAN)

Puede reproducir brevemente todas las pistas/archivos de un CD.

- ⇨ Pulse el botón **MENU** (4) durante más de dos segundos.

Se mostrará "SCAN" junto a los números de pista/archivo parpadeando durante el proceso de exploración.

Nota:

- Puede seleccionar el tiempo de exploración. Para más detalles acerca del ajuste del tiempo de exploración, lea la sección titulada "Ajuste del tiempo de exploración" en el capítulo "Modo de radio".

Parada de SCAN y continuación de la reproducción

- ⇨ Pulse brevemente el botón **MENU** (4).

Se continuará reproduciendo normalmente la pista/archivo explorada.

Repetición de pistas/archivos individuales o directorios completos (REPEAT)

Para repetir de forma continuada la pista/archivo actual,

- ⇨ pulse brevemente el botón **4 RPT** (11).

Se mostrará "RPT TRCK" brevemente en el visor y se iluminará el símbolo RPT.

Para repetir el directorio completo,

- ⇨ pulse el botón **4 RPT** (11) durante más de dos segundos.

Se muestra "RPT DIR" brevemente en el visor.

Cancelación de REPEAT

Para detener la reproducción repetida de la pista o directorio actuales,

- ⇨ pulse brevemente el botón **4 RPT** .

Se muestra brevemente "RPT OFF" en el visor y desaparezca el símbolo RPT.

Pausa en la reproducción (PAUSE)

- ⇨ Pulse el botón **3**  .

Se muestra "PAUSE" en el visor.

Canceling pause

- ⇨ Pulse el botón **3**   en el modo de pausa.

Se continúa la reproducción.

Ajustes del visor



Ajuste del modo de pantalla

Durante la reproducción de pistas/archivos MP3 puede elegir entre uno de los siguientes modos de pantalla estándar:

- Número de directorio y número de pista/archivo
- Número de directorio y hora del reloj
- Número de directorio y tiempo de reproducción

La pantalla elegida se mostrará tras mostrarse en desplazamiento de los textos MP3 en cada cambio de pista/archivo.

Para ajustar las pantallas,

- ⇨ pulse el botón **SRC**   repetidamente durante más de 2 segundos hasta que se muestre el modo deseado.

Ajuste de los textos MP3 en desplazamiento





Puede configurar en la pantalla un de las siguientes opciones de texto en desplazamiento cada vez que se cambie la pista/archivo MP3. Tras mostrarse los textos en desplazamiento una vez, se mostrará la pantalla estándar (según se ha descrito anteriormente). Las opciones disponibles son:

- Nombre del directorio (DIR NAME)
- Nombre del archivo (FILE NAME)
- Nombre del artista (ARTIST)
- Título de la canción (SONG NAME)
- Título del álbum (ALBM NAME)

Nota:

- El nombre del artista y los títulos de la canción y del álbum son parte de la etiqueta ID3 versión 1 y no se mostrarán si no están disponibles en los archivos MP3.

Para configurar los textos MP3 en desplazamiento,

- ⇨ Pulse el botón **MENU** .
- ⇨ Pulse el botón **√** o **⏏**  repetidamente hasta que se muestre "MP3 DISP" en el visor.
- ⇨ Seleccione la opción deseada con el botón **< o >** .
- ⇨ Pulse el botón **MENU**  dos veces para completar el ajuste.

CAMBIO A MODO DE CARGADOR DE CD

Cambio a modo de cargador de CD

Nota:

- La información para el manejo de CDs, introducción de CDs y funcionamiento del cargador de CDs se puede encontrar en las instrucciones de utilización que se incluyen con el cargador de CDs.

Cambio a modo de cargador de CD

- ⇨ Mantenga pulsado el botón **SRC**  **5** hasta que se muestre "CHANGER" en el visor.

El cargador de CD reiniciará la reproducción donde se ha detenido la última vez.

Selección de un CD

- ⇨ Pasar subir/bajar de un CD a otro, pulse el botón **↕** o **↗** **9** una o varias veces.
- ⇨ En el proceso de selección, se saltarán las ranuras vacías en el cargador de CD.

Selección de las pistas

- ⇨ Para subir/bajar de una pista a otra en el CD actual, pulse el botón **< o >** **9** una vez o varias veces.

Búsqueda rápida (audible)

Para la búsqueda rápida adelante o atrás,

- ⇨ mantenga pulsado uno de los botones **< o >** **9** hasta que comience al búsqueda rápida adelante/atrás.

Cambio del visor

Se dispone de 5 opciones:

- Número de pista y tiempo de reproducción
 - Número de pista y reloj
 - Número de disco y número de pista
 - Número de disco y reloj
 - Número de disco y tiempo de reproducción
- ⇨ Pulse el botón **SRC**  **5** una o varias veces más de dos segundos hasta que aparezca la visualización deseada.

Repetición de pistas individuales o CD completo (REPEAT)

- ⇨ Si desea repetir la pista actual, pulse brevemente el botón **4 RPT** **11**.

Se mostrará "RPT TRCK" brevemente en el visor y se iluminará el símbolo RPT.

- ⇨ Si desea repetir el CD actual, pulse el botón **4 RPT** **11** más de dos segundos.

Se mostrará "RPT DISC" brevemente en el visor y se iluminará el símbolo RPT.

Cancelación de repetición

- ⇨ Si desea detener la función de repetición para la pista o CD actuales, pulse el botón **4 RPT** **11** brevemente y se mostrará "RPT OFF" en el visor, desapareciendo RPT.

Reproducción aleatoria (MIX)

- ⇨ Para reproducir todas las pistas del CD actual en orden aleatorio, pulse brevemente el botón **5 MIX** (11).

Se mostrará "MIX CD" brevemente en el visor y se iluminará el símbolo MIX.

- ⇨ Para reproducir las pistas de todos los CDs introducidos en orden aleatorio, pulse el botón **5 MIX** (11) más de dos segundos.

Se mostrará "MIX ALL" brevemente en el visor y se iluminará el símbolo MIX.

Parada de MIX

- ⇨ Pulse el botón **5 MIX** (11) brevemente y se mostrará "MIX OFF" brevemente en el visor y desaparecerá MIX.

Exploración de todas las pistas de todos los discos (SCAN)

- ⇨ Para reproducir brevemente todas las pistas de todos los CDs introducidos en orden ascendente, pulse el botón **MENU** (4) durante más de dos segundos.

Aparecerá "TRK SCAN" brevemente y parpadeará el número de pista del CD que se está explorando.

Detención de SCAN

- ⇨ Para detener la exploración pulse el botón **MENU** (4).

Se continuará reproduciendo la pista actual.

Nota:

- Se puede seleccionar el tiempo de exploración. Para más detalles, lea la sección titulada "Ajuste del tiempo de exploración" en el capítulo "Modo de radio".

Pausa en la reproducción (PAUSE)

- ⇨ Pulse el botón **3** (11).

Se muestra "PAUSE" en el visor.

Cancelación de la pausa

- ⇨ Pulse el botón **3** (11) en el modo de pausa.

Se continúa la reproducción.

RELOJ - HORA

RELOJ - Hora

Ajuste de la hora

- ⇨ Para visualizar la hora, pulse el botón **MENU** (4).
- ⇨ Mantenga pulsado el botón **↵** o **↶** (9) hasta que se muestre "CLOCK SET" en el visor.
- ⇨ Pulse el botón **>** (9).

Se muestra la hora en el visor. Pueden ajustarse los minutos, que ahora parpadean.

- ⇨ Ajuste los minutos utilizando los botones **↶↵** (9).
- ⇨ Una vez realizado el ajuste de los minutos, pulse el botón **<** (9). Comienza a parpadear las horas.
- ⇨ Ajuste las horas utilizando los botones **↶↵** (9).

Cuando haya terminado de realizar los cambios,

- ⇨ pulse el botón **MENU** (4) dos veces.

Selección de modo de reloj

12/24 horas

- ⇨ Pulse el botón **MENU** (4).
- ⇨ Mantenga pulsado el botón **↵** o **↶** (9) hasta que se muestre en el visor "12H MODE" o "24H MODE".
- ⇨ Pulse el botón **< >** (9) para cambiar entre los modos.

Cuando haya terminado de realizar los cambios,

- ⇨ pulse el botón **MENU** (4).

Visualización continua de la hora con el aparato apagado y el encendido en ON

El ajuste "CLOCK ON" del menú le permite visualizar la hora cuando el equipo está apagado y el encendido del vehículo en ON,

- ⇨ pulse el botón **MENU** (4).
- ⇨ Mantenga pulsado el botón **↵** o **↶** (9) hasta que se muestre "CLOCK OFF" o "CLOCK ON" en el visor.
- ⇨ Pulse el botón **< >** (9) para cambiar entre ON/OFF.

Cuando haya terminado de realizar los cambios,

- ⇨ pulse el botón **MENU** (4).

AJUSTES DE DISTRIBUCIÓN DE TONO Y VOLUMEN

Ajustes de distribución de tono y volumen

Puede regular los ajustes de tono (graves y agudos) para cada fuente por separado (radio, CD/MP3, cargador de CD y AUX).

Los ajustes de distribución de volumen (balance y fader) se aplican a todas las fuentes de audio.

Ajuste de graves

⇒ Pulse el botón **AUDIO** (6).

Se muestra "BASS" en el visor.

⇒ Pulse el botón **∇** o **⋈** (9) para ajustar los graves.

Cuando haya terminado de realizar los cambios,

⇒ pulse el botón **AUDIO** (6).

Ajuste de agudos

⇒ Pulse el botón **AUDIO** (6).

Se muestra "BASS" en el visor.

⇒ Mantenga pulsado el botón **>** (9) hasta que se muestre "TREBLE" en el visor.

⇒ Pulse el botón **∇** o **⋈** (9) para ajustar los agudos.

Cuando haya terminado de realizar los cambios,

⇒ pulse el botón **AUDIO** (6).

Ajuste de la distribución de volumen a derecha/izquierda (balance)

⇒ Para ajustar el volumen al lado derecho/izquierdo (balance), pulse el botón **AUDIO** (6).

Se muestra "BASS" en el visor.

⇒ Mantenga pulsado el botón **>** (9) hasta que se muestre "BAL" en el visor.

⇒ Pulse el botón **∇** o **⋈** (9) para ajustar el balance (derecha/izquierda).

Cuando haya terminado de realizar los cambios,

⇒ pulse el botón **AUDIO** (6).

Ajuste de la distribución de volumen delante/detrás (fader)

⇒ Para ajustar el volumen delante/detrás (fader), pulse el botón **AUDIO** (6).

Se muestra "BASS" en el visor.

⇒ Mantenga pulsado el botón **>** (9) hasta que se muestre "FADER" en el visor.

⇒ Pulse el botón **∇** o **⋈** (9) para realizar el ajuste (delante/detrás).

Cuando haya terminado de realizar los cambios,

⇒ pulse el botón **AUDIO** (6).

ECUALIZADOR Y X-BASS

Ecuualizador y X-BASS

X-BASS

X-Bass significa incremento de los graves con volúmenes bajos.

La función X-Bass se puede ajustar en grados de OFF a 3. "3" significa un realce máximo de la función X-Bass y "OFF" significa que la función X-Bass está desactivada.

Nota:

- El valor seleccionado para X-BASS es válido para todas las fuentes de sonido (radio, CD/MP3, cambiadiscos o AUX).
- ⇒ Para el ajuste de X-BASS, pulse el botón **X-BASS** (10).
- ⇒ Pulse el botón **V** o **T** (9) para elegir entre las posibles opciones.
- ⇒ Pulse el botón **X-BASS** (10) cuando haya completado el ajuste.

Selección de efecto de sonido preseleccionado (EQ)

Puede seleccionar un efecto de sonido para los siguientes estilos de música:

- ROCK
- POP
- CLASSIC

Los ajuste para estos estilos de música han sido programados.

Para seleccionar uno de ellos,

- ⇒ pulse el botón **AUDIO** (6).

Se muestra "BASS" en el visor.

- ⇒ Pulse el botón **>** (9) repetidamente hasta que aparezca una de las opciones de efectos de sonido o "EQ OFF" en el visor.

- ⇒ Pulse el botón **V** o **T** (9) para cambiar entre los efectos.

Si desea desactivar esta función,

- ⇒ elija "EQ OFF" de las opciones disponibles.
- ⇒ Pulse el botón **AUDIO** (6) cuando haya completado el ajuste.

Nota:

- El efecto de sonido predefinido seleccionado se aplica a todas las fuentes de audio.

Ajustes del visor de nivel

El visor de nivel le proporciona una pantalla simbólica del volumen y de los ajustes del control de audio mientras usted los está seleccionando.

Cuando no está realizando ningún ajuste, la pantalla indicará el nivel de música de la radio.

Puede activar o desactivar la pantalla de nivel de música en el menú.

⇒ Pulse el botón **MENU** (4).

Se muestra "MENU" en el visor.

⇒ Pulse el botón **∨** o **∧** (9) repetidamente hasta que se muestre "PEAK LVL" en el visor.

⇒ Pulse el botón **< o >** (9) para cambiar entre "PEAK ON" y "PEAK OFF".

Cuando haya terminado de realizar los cambios,

⇒ pulse el botón **MENU** (4) dos veces.

Fuentes externas de audio

En vez de conectar un cargador de CD, puede conectar otra fuente de audio equipada con una salida de línea. Puede ser, por ejemplo, un reproductor de CD portátil, un reproductor de Mini-Disc o de MP3.

La entrada AUX debe estar activada en el menú.

Si desea conectar una fuente de audio externa, se necesitará un cable adaptador. Puede adquirir este cable (BP no.: 7 607 897 093) en su distribuidor Blaupunkt autorizado.

Encendido/apagado de la entrada AUX

⇒ Pulse el botón **MENU** (4).

Se muestra "MENU" en el visor.

⇒ Mantenga pulsado el botón **∨** o **∧** (9) hasta que se muestre "AUX OFF" o "AUX ON" en el visor.

⇒ Pulse el botón **< o >** (9) para cambiar activar y desactivar AUX.

Cuando haya terminado de realizar los cambios,

⇒ pulse el botón **MENU** (4).

Nota:

- Si la entrada AUX está activada, se puede seleccionar pulsando el botón **SRC** (5) se muestra "AUX INPUT" en el visor.

DATOS TÉCNICOS

Datos Técnicos

Amplificador

Potencia de salida: 18W RMS x 4ch @ 14,4V @ 4ohm @ 1% THD

Sintonizador

Frecuencias en USA:

FM: 87,5 - 107,9 MHz (paso de 200 kHz)

AM: 530 - 1710 kHz (paso de 10 kHz)

Frecuencias en Europa:

FM: 87,5 - 108 MHz (paso de 100 kHz auto/50 kHz manual)

AM: 531 - 1602 kHz (paso de 9 kHz)

Frecuencias en Tailandia:

FM: 87,5 - 108 MHz (paso de 50 kHz auto/paso de 25 kHz manual)

AM: 531 - 1602 kHz (paso de 9 kHz)

Frecuencias en Sudamérica:

FM: 87,5 - 107,9 MHz (paso de 100 kHz auto/paso de 50 kHz manual)

AM: 530 - 1710 kHz (paso de 10 kHz)

Sensibilidad FM mono:

17 dbf

Respuesta FM:

35 - 16.000 Hz

CD

Respuesta:

20 - 20.000 Hz



Salida preamplificación

2 canales: 2 V

Sensibilidad de entrada

Entrada AUX: 2 V / 6 k Ω

¡Salvo modificaciones!

- ① Tecla para ligar/desligar o aparelho, silenciador do aparelho (mudo).
- ② Tecla para abrir o painel de comandos.
- ③ Regulador do volume.
- ④ Toque curto: tecla **MENU**, abrir o menu para regular os ajustes básicos.
Toque longo: **SCAN**, iniciar a função SCAN.
- ⑤ Toque curto: tecla **SRC**, seleccionar as fontes áudio CD/MP3, rádio, carregador de CD ou AUX.
Toque longo: tecla , mostrar o relógio.
- ⑥ Tecla **AUDIO**: regular os graves, agudos, balance e fader, bem como os efeitos sonoros predefinidos.
- ⑦ Compartimento do CD.
- ⑧ Tecla  para ejectar o CD.
- ⑨ Teclas de seta.
- ⑩ Tecla **X-Bass**: regular a função X-Bass.
- ⑪ Teclas **1 - 6**
- ⑫ Toque curto: tecla **BND**, seleccionar o nível da memória FM e gama AM, escolher a fonte do rádio.
Toque longo: **TS**, iniciar a função Travelstore.

ÍNDICE

Informações e acessórios	71	ou directórios inteiros (REPEAT)	82
Painel de comandos extraível	72	Pausa na leitura (PAUSE)	83
Ligar e desligar	73	Regular o visor	83
Regular o volume	74	Modo do Carregador de CD	84
Regular o volume inicial	74	Passar para o modo de Carregador	
Baixar imediatamente o volume		de CD	84
(mudo)	74	Seleccionar um CD	84
Mudo quando telefonar	74	Seleccionar faixas	84
“Bip” de confirmação	75	Busca rápida (a escutar)	84
Modo do rádio	75	Mudar o visor	84
Ligar o modo do rádio	75	Repetir uma única faixa ou um CDs	
Regular o rádio	75	inteiro (REPEAT)	84
Seleccionar a banda e/ou o nível		Tocar em ordem casual (MIX)	84
de memória	76	Percorrer todas as faixas de todos	
Sintonizar as estações	76	os CDs (SCAN)	85
Guardar estações na memória	76	Pausa na leitura (PAUSE)	85
Memorizar as estações automaticamente		RELÓGIO - Hora	86
(Travelstore)	77	Acertar o relógio	86
Ouvir estações guardadas na memória		Seleccionar relógio nos modo	
Percorrer as estações captadas		12 ou 24 horas	86
(SCAN)	77	Visualizar constantemente a hora	
Regular o visor	77	com o aparelho desligado mas a	
Modo CD	78	ignição ligada	86
Passar para o modo CD	78	Regular a distribuição do som	
Seleccionar faixas	78	e do volume	87
Busca rápida (a escutar)	78	Regular os graves	87
Tocar em ordem casual (MIX)	78	Regular os agudos	87
Percorrer as faixas (SCAN)	79	Regular a distribuição do volume à	
Repetir uma faixa (REPEAT)	79	direita e à esquerda (balance)	87
Pausa na leitura (PAUSE)	79	Regulação da distribuição do volume	
Mudar a visualização	79	entre os canais dianteiro e traseiro	
Visualizar o texto do CD	79	(fader)	87
Retirar um CD	80	Igualizador e X-BASS	88
Modo MP3-/WMA	80	X-BASS	88
Preparar um MP3-CD	80	Seleccionar os efeitos sonoros	
Passar para o modo MP3	81	predefinidos (EQ)	88
Seleccionar um directório	81	Regular a visualização do nível ..	89
Seleccionar faixas/ficheiros	82	Fontes sonoras externas	89
Busca rápida	82	Ligar/desligar a entrada AUX	89
Tocar em ordem casual (MIX)	82	Dados técnicos	90
Percorrer as faixas/ficheiros (SCAN) ..	82	Instruções de montagem	135
Repetir uma única faixas/ficheiros			

Informações e acessórios

Muito obrigado por ter escolhido um produto da Blaupunkt. Desejamos-lhe muito prazer com o seu aparelho novo. Antes de utilizar o aparelho pela primeira vez, queira ler estas instruções de serviço. Os redactores da Blaupunkt procuram aperfeiçoar constantemente as instruções de serviço, com vista a torná-las bem acessíveis e compreensíveis. Se, mesmo assim, continuar com dúvidas acerca do comando do aparelho, queira dirigir-se a um revendedor especializado ou contacte a linha azul no seu país. Encontrará o número de telefone no verso deste caderno.

Segurança na estrada

 A segurança na estrada tem prioridade máxima. Manipule o seu auto-rádio só quando a situação do trânsito o permitir. Familiarize-se com o funcionamento do aparelho antes de iniciar a viagem. Terá que estar em condições de ouvir, a tempo, os sinais da polícia, dos bombeiros e das ambulâncias a bordo do seu veículo. Por conseguinte, durante a viagem, ouça o programa sempre num volume adequado à situação.

Montagem

Se pretender instalar você mesmo o seu auto-rádio, leia as instruções de instalação e de ligação no fim destas instruções.

Acessórios

Utilize apenas os acessórios admitidos pela Blaupunkt.

Controlo remoto

RC-12H incluído. É possível um acesso conveniente às funções mais importantes do auto-rádio no volante do automóvel, mediante o RC08 ou o RC10.

Não é possível ligar e desligar o aparelho através do controlo remoto.

Amplificador

Qualquer dos amplificadores da Blaupunkt ou da Velocity pode ser utilizado.

Carregador de CD

É possível ligar qualquer os seguintes carregadores de CD da Blaupunkt: CDC A 08, IDC A 09 e CDC A03.

Informações internacionais por telefone

Se houver qualquer dúvida em relação ao funcionamento deste auto-rádio ou se desejar maiores informações, entre em contacto connosco!

Os números das linhas directas para informações estão impressos na última página deste manual de instruções.

PAINEL DE COMANDOS EXTRAÍVEL

Painel de comandos extraível

Protecção contra furto

Para proteger o equipamento contra furto, o mesmo é equipado com um painel de comandos extraível (painel que se solta). Sem este painel de comandos, o auto-rádio não tem qualquer valor para o ladrão.

Proteja o equipamento contra furto, retire o painel de comandos e leve-o consigo todas as vezes que sair do automóvel. Não deixe o painel de comandos dentro do automóvel - nem mesmo escondido.

Este painel de comandos foi concebido para ser fácil de usar.

Observação:

- Nunca deixe o painel de comandos cair.
- Nunca exponha o painel de comandos à luz directa do sol nem a outras fontes de calor.
- Evite contacto directo da pele com os contactos do painel de comandos. Quando for necessário limpar os contactos, passe um pano não felpudo com um pouco de álcool.

Retirar o painel de comandos

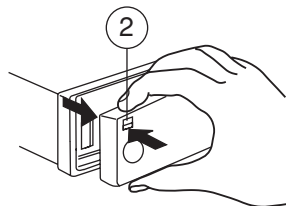

- ⇒ Prima a tecla **IV** (2).

A trava do painel de comandos abre-se.

- ⇒ Retire o painel de comandos puxando-o primeiro para a frente e depois para a esquerda.
- Uma vez retirado o painel de comandos, o aparelho desliga-se.
- Todas as regulações actuais serão memorizadas.
- Se estiver um CD carregado, este permanece no aparelho.

Colocar o painel de comandos

- ⇒ Encaixe o painel de comandos na calha de guia deslizando-o do lado esquerdo para o lado direito.
- ⇒ Empurre o lado esquerdo do painel para dentro do aparelho até esse engatar.

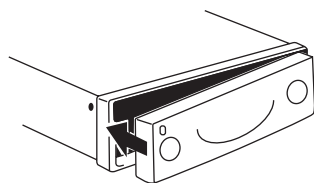

Observação:

- Ao encaixar o painel de comandos no aparelho, não carregue no visor.

Se o aparelho estiver ligado ao retirar o painel de comandos, ele liga-se automaticamente no modo por último seleccionado (rádio, CD, carregador de CD ou AUX), logo que voltar a colocar o painel.

Ligar e desligar

Há várias maneiras de ligar e desligar o aparelho:

Ligar e desligar com a ignição do automóvel

Se o aparelho estiver ligado correctamente no sistema eléctrico do automóvel e não tiver sido desligado pela tecla ON/OFF ①, será ligado e desligado simultaneamente com a ignição.

Ligar e desligar pelo painel de comandos extraível

⇨ Retire o painel de comandos.

O aparelho desliga-se.

⇨ Coloque novamente o painel de comandos.

O aparelho liga-se; com as últimas regulações (rádio, CD/MP3, Carregador de CD ou AUX) activadas.

Ligar e desligar mediante a tecla ①

⇨ Para ligar o aparelho, prima a tecla ①.

⇨ Para desligar o aparelho, prima mais de dois segundos a tecla ①.

O aparelho desliga-se.

Observação:

- Se ligar o aparelho quando a ignição desligada, o aparelho se desligará automaticamente depois de uma hora, para evitar descarregar a bateria da viatura.

Ligar colocando um CD

Se o aparelho for ligado mas não houver um CD colocado dentro do leitor,

⇨ coloque delicadamente um CD no leitor, com o lado impresso virado para cima, até sentir resistência.

O CD automaticamente encaixa-se no leitor.

Não se deve forçar nem ajudar o CD a encaixar-se no leitor.

O aparelho liga-se. Começa a tocar o CD.

Observação:

- O aparelho permanece desligado se a ignição estiver desligada. Para ligá-lo prima uma vez a tecla ①.

REGULAR O VOLUME

Regular o volume

O volume pode ser regulado em passos de 0 (mudo) a 66 (máximo).

- ⇨ Para aumentar o volume, prima o botão **▲** (3).
- ⇨ Para baixar o volume, prima o botão **▼** (3).

Regular o volume inicial

É possível regular qual deve ser o volume quando ligar o aparelho.

- ⇨ Prima a tecla **MENU** (4).
- ⇨ Prima as vezes que for necessário a tecla **↵** ou **⏏** (9) até aparecer escrito "ON VOLUME" no visor.
- ⇨ Regule com as teclas **<** e **>** (9) qual deve ser o volume quando ligar o aparelho.

Para ajudar a regular o volume mais facilmente, o volume sonoro aumentará ou baixará a medida que a regulação for mudada.

Se seleccionar "LAST VOL", volta-se para o volume em que o aparelho estava a tocar quando foi desligado.

Observação:

- Para proteger o seu ouvido, o volume inicial máximo da selecção do "LAST VOL" é "38". Se o volume estava mais alto quando o aparelho foi desligado, e for seleccionado "LAST VOL", a próxima vez que o aparelho for ligado o volume estará no nível "38".

Quando tiver terminado de realizar as mudanças,

- ⇨ prima duas vezes a tecla **MENU** (4).

Baixar imediatamente o volume (mudo)

Este recurso possibilita baixar imediatamente o volume (mudo) até um nível que pode ser predefinido.

- ⇨ Prima brevemente a tecla (1).

Aparece "MUTE" escrito no visor.

Para ligar novamente o volume,

- ⇨ prima (1) de novo.

Regular o nível do mudo

É possível regular o nível do volume mudo do aparelho.

- ⇨ Prima a tecla **MENU** (4).
- ⇨ Prima as vezes que for necessário a tecla **↵** ou **⏏** (9) até aparecer "MUTE LVL" escrito no visor.
- ⇨ Regule o nível de mudo mediante as teclas **<** e **>** (9).

Quando tiver terminado de realizar as mudanças,

- ⇨ prima duas vezes a tecla **MENU** (4).

Mudo quando telefonar

Se o aparelho estiver ligado a um telemóvel, o volume do auto-rádio será desligado assim que pegar no telemóvel. Aparecerá "PHONE" escrito no visor.

Para tanto é necessário o telemóvel estar ligado ao auto-rádio da maneira descrita nas instruções de instalação.

“Bip” de confirmação

Para algumas das funções ouve-se um “bip” de confirmação se mantiver mais de dois minutos a tecla pressionado. Por exemplo, depois de ter guardado na memória uma estação de rádio, ouve-se um “bip” de confirmação. É possível activar/desactivar este “bip”.

- ⇨ Prima a tecla **MENU** (4).
 - ⇨ Mantenha premido a tecla **∨** ou **∧** (9) até aparecer “BEEP” escrito no visor.
 - ⇨ Use as teclas **<** ou **>** (9) para comutar entre as opções.
- “OFF” significa “bip” desactivado, “ON” significa “bip” activado.
- ⇨ Prima a tecla **MENU** (4).

Modo do rádioLigar o modo do rádio

Se estiver a ouvir um CD/MP3, o carregador de CD ou no modo AUX,

- ⇨ prima a tecla **BND•TS** (12)
- ou
- ⇨ prima as vezes que for necessário a tecla **SRC** (5) até aparecer “FM” ou “AM” escrito no visor.

Regular o rádio

Para garantir um funcionamento perfeito do componente rádio, é necessário o aparelho estar regulado para a região em que se estiver. É possível escolher entre Europa (EUROPE), América do Norte (USA), Tailândia (THAI) e América do Sul (S-AMERICA). O rádio é entregue pela fábrica regulado para a região em que será comercializado. Se houver problemas na recepção rádio, verifique esta regulação.

Este manual de instruções refere-se à regulação para a “USA”.

- ⇨ Desligue o aparelho com a tecla (1).
- ⇨ Prima as teclas **1** e **5** (11) simultaneamente, mantenha-as premidas e volte a ligar o aparelho com a tecla (1).

É exibido “TUNER”.

- ⇨ Prima as teclas **∧∨** (9) dentro de 8 segundos e escolha a região válida para o seu sintonizador.

MODO DO RÁDIO

Para guardar a opção escolhida,

- ⇨ volte a desligar o aparelho e aguarde aproximadamente 8 segundos. O rádio liga-se tocando a fonte escolhida por último (rádio, CD/MP3, carregador de CD ou AUX).

Seleccionar a banda e/ou o nível de memória

Este aparelho permite-lhe captar as emissões das bandas de frequência FM e AM. Há três níveis de memória preestabelecida para a banda FM, e um para a banda de AM. Em cada nível de memória podem ser guardadas seis estações emissoras.

Seleccionar o nível da memória FM ou a banda de frequência AM

- ⇨ Prima as vezes que for necessário a tecla **BND•TS** (12) para comutar entre os níveis de memória FM (FM1, FM2 e FMT) e a banda de frequência AM.

Sintonizar as estações

Há várias possibilidades para sintonizar as estações emissoras.

Sintonia automática de estações

- ⇨ Prima a tecla **↵** ou **↶** (9).

O aparelho sintoniza a próxima estação emissora que conseguiu captar.

Regular a sensibilidade para a sintonia de estações mediante busca

É possível configurar o rádio para sintonizar-se somente em estações com recepção forte ou então para também sintonizar-se nas estações com recepção fraca.

- ⇨ Prima a tecla **MENU** (4).

- ⇨ Prima as vezes que for necessário a tecla **↵** ou **↶** (9) até “SENS HI” ou “SENS LO” aparecer escrito no visor.

“SENS HI” significa que o rádio terá uma sensibilidade alta. “SENS LO” significa que o rádio esta regulado para uma sensibilidade mais baixa.

- ⇨ Regule a sensibilidade que desejar mediante as teclas **<** ou **>** (9).

Quando tiver terminado de realizar as mudanças,

- ⇨ prima a tecla **MENU** (4).

Observação:

- É possível definir sensibilidades de sintonia diferentes para FM e AM. Para tal, ligue a gama de frequências correspondente.

Sintonizar numa estação manualmente

Também é possível sintonizar estações manualmente.

- ⇨ Prima a tecla **<** ou **>** (9).

Guardar estações na memória

Guardar estações na memória manualmente

- ⇨ Seleccione o nível de memória que desejar (FM1, FM2 ou FMT) ou a banda de frequência AM.
- ⇨ Sintonize numa estação.
- ⇨ Prima mais de 2 segundos uma das teclas de estação **1 - 6** (11) para guardar na memória uma estação na respectiva tecla.

Memorizar as estações automaticamente (Travelstore)

É possível guardar na memória automaticamente as seis estações com a recepção mais forte da região. As estações serão guardadas na memória FMT ou AM dependendo da banda de frequência seleccionada.

Observação:

- As estações guardadas anteriormente neste nível da memória serão apagadas.
- ⇒ Prima a tecla **BND•TS** ⁽¹²⁾ e mantenha-a pressionada até o rádio começar a percorrê-la.

Começará o processo de guardar estações na memória. “FM TSTORE” ou “AM TSTORE” aparece escrito no visor. Depois que este processo tiver terminado, tocará a estação que estiver guardada na posição **1** do nível de memória.

Ouvir estações guardadas na memória

- ⇒ Selecciona o nível de memória em que a estação foi guardada.
- ⇒ Prima a tecla em que a estação que desejar ouvir estiver guardada na memória **1 - 6** ⁽¹¹⁾.

Percorrer as estações captadas (SCAN)

É possível ouvir brevemente a todas as estações que for possível captar, se estiver activada a função para percorrê-las [Scan]. É possível percorrer o tempo que se pára em cada estação entre 5 e 30 segundos no menu.

Começar a percorrer

- ⇒ Mantenha a tecla **MENU** ⁽⁴⁾ pressionada até começar o processo de percorrer.

Aparece rapidamente “SCAN” escrito no visor seguido pela frequência actual (intermitente).

Parar de percorrer e continuar a escutar uma estação

- ⇒ Prima a tecla **MENU** ⁽⁴⁾.

Pára de percorrer e a toca a estação em que estiver sintonizado.

Regular o tempo das paragens

- ⇒ Prima a tecla **MENU** ⁽⁴⁾.
- ⇒ Prima as vezes que for necessário a tecla **∇** ou **∧** ⁽⁹⁾ até aparecer “SCAN TIME” escrito no visor.
- ⇒ Regule o tempo para parar nas estações percorridas mediante as teclas **<** ou **>** ⁽⁹⁾.

Quando tiver terminado de realizar as mudanças,

- ⇒ prima duas vezes a tecla **MENU** ⁽⁴⁾.

Observação:

- O tempo regulado para parar nas estações percorridas também serve quando percorrer um CD/MP3 ou um carregador de CD.

Regular o visor

É possível escolher a visualização contínua de um dos seguintes:

- Gama de frequências e relógio
- Gama de frequências e frequência
- ⇒ Mantenha a tecla **⊕** ⁽⁵⁾ pressionada até o visor estar da maneira que desejar.

MODO CD

Modo CD

É possível usar este aparelho para tocar CDs normais, CD-Rs e CD-RWs de 5 ou de 3 polegadas.

Com este aparelho é possível tocar além de CDs com dados sonoros, também CDs com ficheiros MP3.

A descrição do “modo MP3” encontra-se depois deste capítulo.

Para um funcionamento perfeito, deverá utilizar apenas os discos marcados com o logótipo “Compact Disc”. Os discos com protecção contra gravação podem comprometer a leitura. A Blaupunkt não garante que os CD's protegidos contra gravação sejam lidos sem problemas!



!Risco de danos ao Leitor de CD! Os CDs com formatos diferentes (CDs não padrão) não são apropriados para serem tocados com este aparelho.

O fabricante exime - se de qualquer responsabilidade por todos os danos que o Leitor de CD sofrer por causa do uso de CDs não apropriados.

Passar para o modo CD

Se não houver um CD colocado no leitor e o aparelho estiver a tocar o rádio, no modo de carregador de CD ou AUX,

⇨ coloque delicadamente um CD, com o lado impresso virado paracima, no leitor, até sentir resistência.

O CD automaticamente encaixa-se no leitor.

Não se deve forçar nem ajudar o CD a encaixar-se no leitor.

Começa a tocar o CD.

Observação:

- Este aparelho permanecerá desligado, se a ignição estiver desligada. Para ligá-lo e tocar um CD coloque-o dentro e prima uma vez a tecla **1**.

Se já houver um CD dentro do leitor e a unidade estiver a funcionar no modo rádio, carregador de CD ou AUX.

⇨ Prima as vezes que for necessário a tecla **SRC** **5** até aparecer “CD” escrito no visor.

Começará a tocar no ponto em que tiver parado.

Seleccionar faixas

⇨ Prima uma das teclas das setas **9** para seleccionar a faixa seguinte ou a precedente.

Se premir uma vez a tecla **V** ou **<9**, a faixa actual começará a tocar novamente desde o começo.

Busca rápida (a escutar)

Para procurar rapidamente uma faixa, para trás ou para frente,

⇨ mantenha uma das teclas **<>9** pressionada até começar a voltar para trás ou avançar rapidamente.

Tocar em ordem casual (MIX)

⇨ Prima a tecla **5 MIX** **11**.

Aparecerá “MIX CD” rapidamente no visor e o símbolo “MIX” se acenderá. Será tocada uma faixa qualquer seleccionada de maneira casual.

Parar de tocar em ordem casual

⇨ Prima novamente a tecla **5 MIX** (11). Aparecerá “MIX OFF” rapidamente no visor e o símbolo “MIX” se apagará.

Percorrer as faixas (SCAN)

É possível tocar a parte inicial de todas as faixas de um CD.

⇨ Prima mais de dois segundos a tecla **MENU** (4).

Tocará o começo da faixa seguinte pelo tempo que estiver definido na “Regular o tempo da paragem”.

Observação:

- É possível estabelecer quando tempo do início da faixa será tocado. Para maiores pormenores consulte a secção chamada “Regular o tempo da paragem” no capítulo “Modo de rádio”.

Parar de percorrer e continuar a tocar

⇨ Para parar de percorrer, prima a tecla **MENU** (4).

A faixa actual continuará a tocar.

Repetir uma faixa (REPEAT)

⇨ Se desejar tocar repetidamente uma faixa, prima a tecla **4 RPT** (11).

Aparecerá “RPT TRCK” rapidamente no visor e o símbolo RPT se acenderá. A faixa tocará repetidamente até RPT ser desactivado.

Desactivar a repetição

⇨ Se desejar parar a função de repetir uma faixa, prima novamente a tecla **4 RPT** (11).

Aparecerá “RPT OFF” rapidamente no visor e o símbolo RPT se apagará. O CD continuará a tocar normalmente.

Pausa na leitura (PAUSE)

⇨ Prima a tecla **3** (11).

Aparece “PAUSE” escrito no visor.

Desactivar uma pausa

⇨ Prima a tecla **3** (11) no modo de pausa.

O aparelho recomeçará a tocar.

Mudar a visualização

Estão a disposição duas opções:

- Número da faixa e hora.
 - Número da faixa a tempo de leitura.
- ⇨ Prima mais de dois segundos a tecla **5** (5) até aparecer a visualização que desejar.

Visualizar o texto do CD

Alguns CDs têm textos que podem ser visualizados. No texto do CD pode haver o nome do artista, do disco original e da faixa.

É possível deixar que o texto de CD continue a ser percorrido cada vez que mudar de faixa. Depois do texto de um CD ter sido mostrado uma vez, será mostrada a visualização padrão (da maneira descrita na secção “Mudar o display”).

Activar e desactivar o texto do CD

⇨ Prima a tecla **MENU** (4).

⇨ Prima quantas vezes for necessário a tecla **√** ou **∧** (9) até aparecer “CD TEXT” no visor.

- ⇨ Para activar (“TEXT ON”) ou desactivar (“TEXT OFF”) a função de texto prima a tecla < ou > (9) respectivamente.

Quando tiver terminado de realizar as mudanças,

- ⇨ prima duas vezes a tecla **MENU** (4).

Retirar um CD

- ⇨ Prima a tecla ▲ (8).
- ⇨ Retire o CD.

Observação:

- Se o CD sair mas não for retirado dentro de 10 segundos, será recarregado, para protegê-lo contra danos acidentais.
- Também é possível retirar um CD quando o aparelho estiver desligado ou o CD não estiver a tocar.

Modo MP3-/WMA

Também é possível usar este auto-rádio para tocar CD-Rs e CD-RWs contendo ficheiros musicais MP3/WMA. A operação do auto-rádio é a mesma para os CDs que contêm ficheiros WMA ou MP3.

Observação:

- ⇨ Os ficheiros WMA protegidos por DRM não são reproduzíveis.

Preparar um MP3-CD

As várias qualidades de masterizadores de CD, software para masterização CD e de discos CDs virgens podem causar problemas para a leitura de determinados CDs. Se houver problemas com os CDs que masterizar, experimente usar outra marca de CDs virgens ou escolher outra cor de discos virgens.

O formato do CD deve ser ISO 9660 Nível 1 / Nível 2 ou ‘Joliet’. Os demais formatos não poderão ser tocados de maneira fiável.

É possível criar no máximo 252 directórios num CD. É possível o acesso a cada um dos directórios mediante este aparelho.

Independentemente da quantidade total de directórios contidos num CD, o aparelho suporta um total de 999 ficheiros; cada directório pode conter, no máximo, 255 ficheiros.

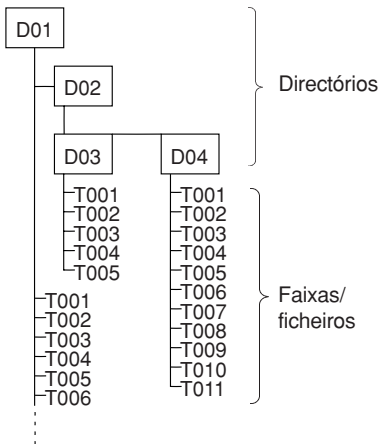

É possível dar um nome para cada directório mediante um PC. O nome de um directório pode ser visto no visor deste aparelho. Para dar nomes aos directórios e aos ficheiros, use o software de masterização. Nas instruções de operação do software há pormenores acerca desta operação.

Observação:

- Quando for dar nomes a directórios e faixas, evite usar caracteres especiais.

Se desejar que as ficheiros estejam numa determinada ordem, deve usar um software de masterização que coloque os ficheiros em ordem alfabética. Se o software utilizado não possuir este recurso, também será possível colocar os ficheiros manualmente numa determinada ordem. Para tanto, coloque um número (p. ex.: “001”, “002”, etc.) na frente do nome de cada ficheiro - os zeros à esquerda também devem ser incluídos.

Pode ser que as faixas MP3 contêm informações adicionais tais como o nome do artista, da canção e do disco (tags de

ID3). Este aparelho tem a capacidade de visualizar tags ID3 se forem da versão 1.

Quando for criar (masterizar) ficheiros MP3 a partir de ficheiros sonoros, deve usar velocidades de bits de no máximo 256 kbit/seg.

Somente os ficheiros MP3 com a extensão “.MP3” poderão ser tocados neste aparelho.

Observação:

Para garantir um disco que toque ininterruptamente,

- Não tente mudar a extensão de ficheiros para “.MP3” de qualquer outro ficheiro não MP3, nem tente, em seguida, tocar estes ficheiros com extensão mudada! Estes ficheiros MP3 não válidos não poderão ser seleccionados na leitura de MP3.
- Não use CDs “misturados” que contêm ficheiros de dados não MP3 e também MP3. Na leitura este aparelho seleccionará apenas os ficheiros MP3.
- Não use CDs que contêm misturadas faixas sonoras e ficheiros MP3. Na leitura de um CD assim, somente as faixas sonoras serão seleccionadas.

Passar para o modo MP3

O modo MP3 pode ser activado da mesma maneira que o modo CD normal. Para maiores pormenores, leia a secção “Passar para o modo CD” no capítulo “Modo CD”.

Seleccionar um directório

Para passar para o directório seguinte ou precedente,

- ▷ prima as vezes que for necessário a tecla **↵** ou **⏮** (9).

MODO MP3-/WMA

Seleccionar faixas/ficheiros

Para passar para a faixas/ficheiros seguinte ou precedente do mesmo directório,

- ⇨ prima as vezes que for necessário a tecla < ou > (9).

Se premir uma vez a tecla < (9), a faixas/ficheiros actual tocará outra vez desde o início.

Busca rápida

Para procurar rapidamente para trás ou para frente,

- ⇨ mantenha uma das teclas < ou > (9) pressionada até começar a voltar para trás ou avançar rapidamente.

Tocar em ordem casual (MIX)

Para tocar em ordem casual as faixas/ficheiros do directório actual,

- ⇨ prima brevemente a tecla **5 MIX** (11).

Aparecerá "MIX DIR" rapidamente no visor e o símbolo "MIX" se acenderá.

Para tocar em ordem casual todas as faixas/fich MP3-CD que estiver colocado,

- ⇨ prima mais de dois segundos a tecla **5 MIX** (11).

Aparecerá "MIX CD" rapidamente no visor e o símbolo "MIX" se acenderá.

Parar de tocar em ordem casual

Para parar de tocar em ordem casual,

- ⇨ Prima brevemente a tecla **5 MIX** (11).

Aparecerá "MIX OFF" rapidamente no visor e o símbolo "MIX" se acenderá.

Percorrer as faixas/ficheiros (SCAN)

É possível tocar a parte inicial de todas as faixas de um CD.

- ⇨ Prima mais de dois segundos a tecla **MENU** (4).

Aparecerá escrito "SCAN" ao lado do número da faixa/ficheiro a piscar, enquanto estiver a percorrer as estações.

Observação:

- É possível definir o tempo de paragem nas estações detectadas. Para os pormenores desta regulação, consulte a secção chamada "Regular o tempo da paragem" no capítulo "Modo de rádio".

Parar de percorrer e continuar a tocar

- ⇨ Prima brevemente a tecla **MENU** (4).

A faixas/ficheiros actual continuará a tocar normalmente.

Repetir uma única faixas/ ficheiros ou directórios inteiros (REPEAT)

Para tocar repetidamente uma faixas/ficheiros,

- ⇨ prima brevemente a tecla **4 RPT** (11).

Aparecerá "RPT TRCK" rapidamente no visor e o símbolo "RPT" se acenderá.

Para tocar repetidamente um directório inteiro,

- ⇨ prima mais de dois segundos a tecla **4 RPT** (11).

"RPT DIR" rapidamente no visor.

Desactivar a repetição

Se desejar parar a função de repetir uma faixa ou um directório,

- ⇨ prima brevemente a tecla **4 RPT** .

Aparecerá “RPT OFF” rapidamente no visor e o símbolo “RPT” se acenderá.

Pausa na leitura (PAUSE)

- ⇨ Prima a tecla **3**                        

MODO DO CARREGADOR DE CD

Modo do carregador de CD

Observação:

- Há informações acerca do manuseio de CDs, da colocação de CDs e do funcionamento do carregador de CD no manual de instruções fornecido juntamente com o Carregador de CD.

Passar para o modo de Carregador de CD

- ⇨ Prima as vezes que for necessário a tecla **SRC**  5 até aparecer "CHANGER" no visor.

O carregador de CD recomeçará a tocar a partir do ponto em que estava a tocar anteriormente.

Seleccionar um CD

- ⇨ Para passar de um CD para o seguinte ou antecedente, prima as vezes que for necessário a tecla **⏮** 9 ou **⏭** 9.
- ⇨ Se uma gaveta de CD do carregador estiver vazia, será ignorada no processo de selecção de CDs.

Seleccionar faixas

- ⇨ Para passar para a faixa seguinte ou antecedente, prima as vezes que for necessário uma das teclas **<** ou **>** 9.

Busca rápida (a escutar)

Para procurar rapidamente uma faixa, para trás ou para frente,

- ⇨ mantenha uma das teclas **<** ou **>** 9 pressionada até começar a voltar para trás ou avançar rapidamente.

Mudar o visor

Há 5 opções a disposição:

- Número da faixa e tempo de leitura
- Número da faixa e hora
- Número do disco e número da faixa
- Número do disco e da hora
- Número do disco e tempo de leitura
- ⇨ Prima mais de dois segundos as vezes que for necessário a tecla **SRC**  5 até chegar à visualização que desejar.

Repetir uma única faixa ou um CDs inteiro (REPEAT)

- ⇨ Se desejar tocar repetidamente a faixa actual, prima rapidamente a tecla **4 RPT** 11.

Aparecerá "RPT TRCK" rapidamente no visor e o símbolo RPT se acenderá no visor.

- ⇨ Se desejar repetir o CD actual, carregue mais de dois segundos a tecla **4 RPT** 11.

Aparecerá "RPT DISC" rapidamente no visor e o símbolo RPT se acenderá no visor.

Desactivar a repetição

- ⇨ Se desejar parar de repetir a faixa actual ou o CD actual, prima rapidamente a tecla **4 RPT** 11 aparecerá "RPT OFF" rapidamente e o símbolo "RPT" desaparecerá.

Tocar em ordem casual (MIX)

- ⇨ Para tocar todas as faixas do CD actual em ordem casual, prima rapidamente a tecla **5 MIX** 11.

Aparecerá "MIX CD" rapidamente e o símbolo "MIX" se acenderá no visor.

- ⇨ Para tocar todas as faixas de todos CDs em ordem casual, prima mais de dois segundos a tecla **5 MIX** (11).

Aparecerá “MIX ALL” rapidamente e o símbolo “MIX” se acenderá no visor.

Parar de tocar em ordem casual

- ⇨ Prima rapidamente a tecla **5 MIX** (11) até aparecer “MIX OFF” rapidamente no visor e o MIX apagar-se.

Percorrer todas as faixas de todos os CDs (SCAN)

- ⇨ Para tocar rapidamente o início de todas as faixas de todos os CDs colocados, em ordem crescente; prima mais de dois segundos a tecla **MENU** (4).

“TRK SCAN” aparecerá rapidamente a piscar seguido do número do CD cujos inícios de faixas estiverem a ser tocadas.

Parar de percorrer

- ⇨ Para parar de percorrer, prima rapidamente a tecla **MENU** (4).

A faixa actual continuará a tocar.

Observação:

- É possível estabelecer quando tempo do início da faixa será tocado. Para maiores pormenores consulte a secção chamada “Regular o tempo da paragem” no capítulo “Modo de rádio”.

Pausa na leitura (PAUSE)

- ⇨ Prima a tecla **3** (11).

Aparecerá “PAUSE” escrito no visor.

Desactivar uma pausa

- ⇨ Prima a tecla **3** (11) no modo de pausa.

O aparelho recomeçará a tocar.

RELÓGIO - HORA

RELÓGIO - Hora

Acertar o relógio

- ⇨ Para acertar o relógio, prima a tecla **MENU** (4).
- ⇨ Prima as vezes que for necessário a tecla **↵** ou **↶** (9) até aparecer "CLOCK SET" escrito no visor.
- ⇨ Prima a tecla **>** (9).

Aparecerá a hora no visor. Os minutos estarão acessos intermitentes e poderão ser acertados.

- ⇨ Para acertar os minutos use as teclas **↶↵** (9).
- ⇨ Depois de ter acertado os minutos, prima a tecla **<** (9). As horas estarão acesas intermitentes.
- ⇨ Para acertar a hora use as teclas **↶↵** (9).

Quando tiver terminado de realizar as mudanças,

- ⇨ prima duas vezes a tecla **MENU** (4).

Seleccionar relógio nos modo 12 ou 24 horas

- ⇨ Prima a tecla **MENU** (4).
- ⇨ Prima as vezes que for necessário a tecla **↵** ou **↶** (9) até aparecer "12H MODE" ou "24H MODE" no visor.
- ⇨ Prima a tecla **<ou>** (9) para passar de um modo para o outro.

Quando tiver terminado de realizar as mudanças,

- ⇨ prima a tecla **MENU** (4).

Visualizar constantemente a hora com o aparelho desligado mas a ignição ligada

O recurso "CLOCK ON" do menu possibilita visualizar a hora com o aparelho desligado mas a ignição ligada,

- ⇨ prima a tecla **MENU** (4).
- ⇨ Prima as vezes que for necessário a tecla **↵** ou **↶** (9) até aparecer "CLOCK OFF" ou "CLOCK ON" escrito no visor.
- ⇨ Prima a tecla **<ou>** (9) para activar ou desactivar esta visualização.

Quando tiver terminado de realizar as mudanças,

- ⇨ prima a tecla **MENU** (4).

REGULAR A DISTRIBUIÇÃO DO SOM E DO VOLUME

Regular a distribuição do som e do volume

É possível realizar a regulação do som (agudos e graves) separadamente para cada fonte (rádio, CD/MP3, Carregador de CD e AUX).

As regulações da distribuição do som (equilíbrio e fader) referem-se a todas as fontes sonoras.

Regular os graves

⇨ Prima a tecla **AUDIO** (6).

Aparecerá “BASS” no visor.

⇨ Prima a tecla **∇** ou **∧** (9) para regular os graves.

Quando tiver terminado de realizar as mudanças,

⇨ prima a tecla **AUDIO** (6).

Regular os agudos

⇨ Prima a tecla **AUDIO** (6).

Aparecerá “BASS” no visor.

⇨ Prima as vezes que for necessário a tecla **>** (9) até aparecer “TREBLE” escrito no visor.

⇨ Prima a tecla **∇** ou **∧** (9) para regular os agudos.

Quando tiver terminado de realizar as mudanças,

⇨ prima a tecla **AUDIO** (6).

Regular a distribuição do volume à direita e à esquerda (balance)

⇨ Para regular a distribuição do volume à direita e à esquerda (balance), prima a tecla **AUDIO** (6).

Aparecerá “BASS” escrito no visor.

⇨ Prima as vezes que for necessário a tecla **>** (9) até aparecer “BAL” no visor.

⇨ Prima a tecla **∇** ou **∧** (9) para regular o equilíbrio (à direita/à esquerda).

Quando tiver terminado de realizar as mudanças,

⇨ prima a tecla **AUDIO** (6).

Regulação da distribuição do volume entre os canais dianteiro e traseiro (fader)

⇨ Para regular a distribuição do volume (Fader), prima a tecla **AUDIO** (6).

Aparecerá “BASS” escrito no visor.

⇨ Prima as vezes que for necessário a tecla **>** (9) até aparecer “FADER” escrito no visor.

⇨ Prima a tecla **∇** ou **∧** (9) para regular a distribuição do volume entre os canais (dianteiro ou traseiro).

Quando tiver terminado de realizar as mudanças,

⇨ prima a tecla **AUDIO** (6).

IGUALIZADOR E X-BASS

Igualizador e X-BASS

X-BASS

X-Bass significa aumentar os graves com volume baixo.

A função X-Bass pode ser regulada em passos de OFF a três. Três significa uma acentuação X-Bass máxima, OFF significa que X-Bass está desligada.

Observação:

- A função X-BASS é válida para todas as fontes de áudio (rádio, CD/MP3, carregador de CDs ou AUX).
- ⇒ Para regular X-BASS, prima a tecla **X-BASS** (10).
- ⇒ Prima a tecla **↵** ou **↶** (9) para escolher uma das opções disponíveis.
- ⇒ Prima a tecla **X-BASS** (10) depois de ter terminado esta regulação.

Seleccionar os efeitos sonoros predefinidos (EQ)

É possível seleccionar os efeitos sonoros predefinidos para os seguintes tipos de música:

- ROCK
- POP
- CLASSIC

Os efeitos sonoros predefinidos para estes tipos de música já foram programados.

Para seleccionar um dos efeitos sonoros predefinidos,

- ⇒ prima a tecla **AUDIO** (6).

Aparecerá "BASS" escrito no visor.

- ⇒ Prima as vezes que for necessário a tecla **>** (9) até aparecer uma das opções sonoras ou "EQ OFF" no visor.

- ⇒ Prima a tecla **↵** ou **↶** (9) para escolher uma das predefinições.

Se desejar desactivar os efeitos sonoros predefinidos,

- ⇒ seleccione "EQ OFF" dentre as opções disponíveis.
- ⇒ Prima a tecla **AUDIO** (6) depois de ter terminado esta regulação.

Observação:

- O efeito sonoro predefinido seleccionado será aplicado a todas as fontes sonoras.

Regular a visualização do nível

A visualização rápida do nível indica rapidamente mediante símbolos as regulações do volume e dos comandos sonoros enquanto estiver a regulá-los.

Quando não estiver a efectuar regulações, no display do nível indica o nível da música auto-radio.

É possível acender e apagar a visualização do nível da música no menu.

⇨ Prima a tecla **MENU** (4).

Aparecerá "MENU" escrito no visor.

⇨ Prima as vezes que for necessário a tecla **V** ou **T** (9) até aparecer "PEAK LVL" no visor.

⇨ Prima a tecla **<** ou **>** (9) para activar ou desactivar esta visualização "PEAK ON" e "PEAK OFF".

Quando tiver terminado de realizar as mudanças,

⇨ prima duas vezes a tecla **MENU** (4).

Fontes sonoras externas

Em vez de ligar um Carregador de CD, é possível ligar outra fonte sonora equipada de linha de saída. Este fonte sonora poderá ser, por exemplo, um leitor de CDs portátil, um leitor de MiniDiscs ou um leitor de MP3.

A entrada AUX deve ser activada no menu.

Se desejar ligar uma fonte sonora externa, será necessário um cabo adaptador. É possível obter este cabo adaptador (BP n.º: 7 607 897 093) do seu fornecedor autorizado Blaupunkt.

Ligar/desligar a entrada AUX

⇨ Prima a tecla **MENU** (4).

Aparecerá "MENU" escrito no visor.

⇨ Prima as vezes que for necessário a tecla **V** ou **T** (9) até aparecer "AUX OFF" ou "AUX ON" escrito no visor.

⇨ Prima a tecla **<** ou **>** (9) para ligar ou desligar a entrada AUX.

Quando tiver terminado de realizar as mudanças,

⇨ prima a tecla **MENU** (4).

Observação:

- Se a entrada AUX estiver activada, poderá ser seleccionada se premir a tecla **SRC** (5) e aparecerá "AUX INPUT" no visor.

DADOS TÉCNICOS

Dados técnicos

Amplificador

Potência de saída: 18W RMS x 4ch @ 14,4V @ 4ohm @ 1% THD

Sintonizador

Gama de frequências Estados Unidos da América:

FM: 87,5 - 107,9 MHz (passos de 200 kHz)

AM: 530 - 1710 kHz (passos de 10 kHz)

Gama de frequências Europa:

FM: 87,5 - 108 MHz (passos de 100 kHz automático/50 kHz manual)

AM: 531 - 1602 kHz (passos de 9 kHz)

Gama de frequências Tailândia:

FM: 87,5 - 108 MHz (passos de 50 kHz automático/25 kHz manual)

AM: 531 - 1602 kHz (passos de 9 kHz)

Gama de frequências América do Sul:

FM: 87,5 - 107,9 MHz (passos de 100 kHz automático/50 kHz manual)

AM: 530 - 1710 kHz (passos de 10 kHz)

Sensibilidade mono FM:

17 dbf

Resposta em frequência FM:

35 - 16.000 Hz

CD

Resposta em frequência:

20 - 20.000 Hz

Saída pré amplificada

2 canais: 2 V

Sensibilidade da entrada

Entrada AUX: 2 V / 6 k Ω

Reservado o direito a alterações!

- ① 钮键，以开启 / 关闭本机和静音功能。
- ② 键以开启控制面板。
- ③ 音量控制器。
- ④ 短暂按压：**MENU**（菜单）键，以开启基本设置菜单。
持久按压：**SCAN**，以开始扫描功能。
- ⑤ 短暂按压：**SRC** 键，以选择 CD/MP3、无线收音机和 CD 换碟器或 **AUX** 音源。
持久按压：按 **⌚** 键，以显示时间。
- ⑥ **AUDIO**（音频）键，用作调整低音、高音、平衡和减弱器设置和音响预设。
- ⑦ CD 槽。
- ⑧ CD 弹出键 **▲**。
- ⑨ 箭头键
- ⑩ **X-Bass**（超低音）键调整超低音功能。
- ⑪ 按键 **1 - 6**
- ⑫ 短暂按压：**BND** 键，以选择 **FM** 储存列和 **AM** 波段，音源选择以换至无线收音机模式。
持久按压：**TS**，以开始传播功能。

目录

注意事项及附件	93	暂停播放 (PAUSE)	105
可拆卸控制面板	94	设置显示屏	105
开启/关闭	95	CD 换碟器模式	106
调整音量	96	转换至 CD 换碟器模式	106
设置电源 - 开启音量	96	选择 CD	106
瞬间音量减弱 (静音)	96	选择曲目	106
电话静音	96	快速查找 (可听见)	106
确认信号音	97	转换显示	106
无线收音机模式	97	重复个人曲目或整张 CD	
转换至无线收音机模式	97	(REPEAT)	106
设置调谐器	97	随机播放 (MIX)	106
设置频率范围/储存列	98	搜索所有 CD 中的全部曲目	
调谐电台	98	(SCAN)	107
储存电台	98	暂停播放 (PAUSE)	107
自动储存电台 (传播储存)	99	CLOCK (时钟) - 时间	108
接听已储存的电台	99	设置时间	108
搜索可接收的电台 (SCAN)	99	选择 12/24 小时时钟模式	108
设置显示屏	99	连续显示时间当本装置关闭以及	
CD 模式	100	汽车引燃时	108
转换至 CD 模式	100	音质和音量分布设置	109
选择曲目	100	调节低音设置	109
快速查找 (可听见)	100	调节高音设置	109
随机曲目播放 (MIX)	100	设置左 / 右音量分布 (平衡)	109
扫描曲目 (SCAN)	101	设置前 / 后音量分布 (减弱器)	109
重复播放曲目 (REPEAT)	101	等化器和超低音	110
暂停曲目播放 (PAUSE)	101	超低音 (X-BASS)	110
转换显示屏	101	选择已调整的声音效果 (EQ)	110
显示 CD 文字	101	设置水平显示	111
弹出 CD	102	外部音频音源	111
MP3-/WMA- 模式	102	打开/关 AUX 输入	111
准备 MP3-CD	102	规格	112
转换为 MP3 模式	103	安装说明	135
选择目录	103		
选择曲目 / 档案	104		
快速寻找	104		
随机曲目 / 档案播放 (MIX)	104		
搜索曲目 / 档案 (SCAN)	104		
重复个人曲目 / 档案或整个目录			
(REPEAT)	104		

注意事项及附件

感谢您选择使用 Blaupunkt 产品。我们希望您能称心如意的使用此装置。首次使用本装置时请先仔细阅读此操作手册。Blaupunkt 的编辑人员一直不断改善操作手册的制作以便更为清楚易懂。然而，如果您还有任何关于如何操作本机的疑问，请洽询您的经销商或者您国家的热线服务。您可以查阅印刷于此手册封底的电话号码。

马路安全

 马路安全有绝对的优先权。仅当马路及交通状况允许之下操作您的汽车无线收音机。在出发前请先熟悉本机装置的操作。您应该能及时地在您的车子内听见警车、消防车和救护车的警报器。因此，请使用适当的音量收听您汽车的音响系统。

安装

若您要自行安装汽车无线收音机，请细读操作手册里的安装与连接指南。

附件

仅使用 Blaupunkt 批准的附件。

遥控器

已包括 RC-12H。您可以方便地从通过方向盘可选择的 RC08 或 RC10 中处理您汽车无线收音机更重要的功能。您不能够使用遥控器开关有关设备。

扩音器

所有的 Blaupunkt 和 Velocity（速度）扩音器都可以被使用。

CD 换碟器

您可以连接以下的 Blaupunkt CD 换碟器：CDC A 08，IDC A 09 和 CDC A03。

国际电话资讯

如果您有任何问题是关于操作您的汽车无线收音机或者如果您有任何需要关于进一步资讯的，请您不要犹豫的联系我们！
资讯热线电话将列印在使用说明书的最后一页。

可拆卸控制面板

可拆卸控制面板

偷窃防备

为了防止您的汽车无线收音机设备被盗，本装置配备有可拆卸控制面板（释放面板）。没有了控制面板，汽车无线收音机是不值得盗取的。

请在每次离开汽车前取出控制面板以免本装置被盗。请勿将控制面板留在汽车内——虽然是隐藏之处。

控制面板的设计简易使用。

注意：

- 请勿甩落控制面板。
- 请勿将控制面板暴露于直射阳光或其他热源。
- 避免让肌肤直接接触控制面板的触摸面。必要时，请用非绒毛布料浸少许酒精清洗。

取出控制面板

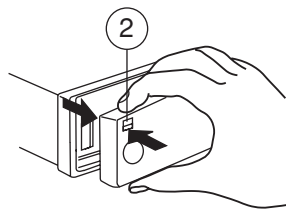

- ◇ 按 **IV** 键 ②。

控制面板栓锁机械打开。

- ◇ 首先，将控制面板直接从本装置拉出然后扳向左边将之取下。

- 本装置在控制面板被拆卸后即关闭。
- 所有当前设置将被保存。
- 任何已经被插入本装置的 CD 将留在机内。

安装控制面板

- ◇ 将控制面板从左到右滑入本装置的指示线。
- ◇ 将控制面板的左边按入本装置直至它装稳发出卡嗒声。

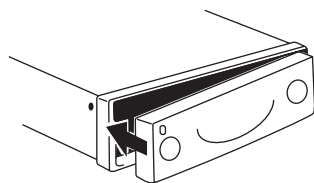

注意：

- 当安装控制面板时，请确保您没有按显示屏。

如果您在本设备仍然开启时拆卸控制面板，当重新置入控制面板时它会启动并激活最后设置（即无线收音机、CD、CD 换碟器或 AUX（辅助装置））。

开启/关闭

具有多种开启/关闭本装置的方法：

用汽车引燃来开启/关闭

若本装置已被正确地连接至汽车的引燃系统开关，而本装置没有用 ON/OFF 键 ① 来关闭，它将同时用引燃系统设置开启/关闭。

使用可拆卸控制面板开启/关闭

◇ 移动控制面板。

设备将关闭。

◇ 再次贴上控制面板。

本设备将开启。当您再次置入面板时它将自动启动最后的设置（即无线收音机、CD/MP3、CD换碟器或者 AUX（辅助装置））。

用键 ① 来开启/关闭

◇ 要开启本装置时，请按键 ①。

◇ 要关闭本装置时，请再次按键 ① 超过两秒时间。

本装置即关闭。

注意：

- 若您在汽车引燃关闭时启动本装置，本装置将在一个小时后自动关闭以预防汽车电池泄漏。

插入 CD 开启

当本设备是关闭状态及没有置入 CD 在驱动器内，

◇ 轻轻的将 CD 的印刷面朝上置入驱动器直至您觉得没有任何阻力。

CD 将会自动弹进驱动器。

在 CD 进入驱动器的同时，请不要用物品阻碍或协助驱动器。

本设备已开启。CD 将开始播放曲目。

注意：

- 若汽车引燃关闭时本装置将保持关闭。若开启它，请按键 ① 一次。

调整音量

调整音量

音量可以被调节在 0（静音）至 66（最高）范围内。

- ⇨ 按 **▲** 键 ③ 提高音量。
- ⇨ 按 **▼** 键 ③ 减低音量。

设置电源 - 开启音量

您可设置本装置的预设电源开启音量。

- ⇨ 请按 **MENU** 键 ④。
- ⇨ 重复按 **↵** 或 **↶** 键 ⑨ 直至“ON VOLUME”（开启音量）出现在显示上。
- ⇨ 使用 **<** 和 **>** 键 ⑨ 以开启设置音量的电源。

为了帮助您更简单轻松的调节音量，可听见音量标准可以提高或降低根据您的设置改变。

若您选择音量数值“LAST VOL”，音量在下次启动时候将显示最后的设置。

注意：

- 为了保护您的视听，最大电源-开启音量设置为数值“LAST VOL”以下将被数值“38”。若关闭电源之前音量过大，将被选择数值“LAST VOL”，当电源下次开启的时候音量将被设置在数值“38”。

当您完成您的设置，

- ⇨ 请按 **MENU** 键 ④ 两次。

瞬间音量减弱（静音）

此功能是让您在瞬间降低音量（静音）。

- ⇨ 请按键 ① 片刻。

“MUTE”显示在显示屏上。

若恢复音量，

- ⇨ 请再次按键 ①。

设置静音标准

您可以设置本装置的静音标准。

- ⇨ 请按 **MENU** 键 ④。
- ⇨ 重复按 **↵** 或 **↶** 键 ⑨ 直至“MUTE LVL”（静音）出现在显示上。
- ⇨ 使用 **<** 和 **>** 键 ⑨ 设置静音标准。

当您完成您的设置，

- ⇨ 请按 **MENU** 键 ④ 两次。

电话静音

若您的汽车无线收音机被连接至流动电话，本设置的音量将在您“拿起”电话时即刻被静音。“PHONE”将显示在显示屏上。

这个设置要求流动电话被连接到汽车的无线收音机上，此功能在安装说明中描述。

确认信号音

若您超过两秒以上的长时间持久按键，您将听到确认信号音在某些功能上。例如，存储无线收音机电台至电台键之后，您将听到确认信号音。信号音将开启/关闭。

- ◇ 请按 **MENU** 键 ④。
- ◇ 请持续按 **▼** 或 **▲** 键 ⑨ 直至“BEEP”显示在显示屏上。
- ◇ 用 **<** 或 **>** 键 ⑨ 更换选择。

“OFF”含义为信号音关闭，“ON”含义为信号音开启。

- ◇ 请按 **MENU** 键 ④。

无线收音机模式

转换至无线收音机模式

若您正在收听 CD/MP3、CD 换碟器或 AUX 模式，

- ◇ 请按 **BND•TS** 键 ⑫

或

- ◇ 重复按 **SRC** 键 ⑤ 直至“FM”或“AM”出现在显示屏上。

设置调谐器

为了保证无线收音机操作功能的正确，本装置必须依当地情况装配。您可以在欧洲 (EUROPE)、美国 (USA)、泰国 (THAI) 和南美 (S-AMERICA) 之间做出选择。调谐器的设置将依照本装置于那个区域售卖而设置。若您面对无线收音机的接受问题，请检查这些设备。

此设置说明请参考“USA”设置。

- ◇ 按键 ① 关闭本装置。
- ◇ 同时持续按 **1** 和 **5** 键 ⑪ 和键 ① 以再次开启本装置。

“TUNER”（调谐器）出现在显示上。

- ◇ 在接下来的 8 秒钟内按 **▲ ▼** 键 ⑨ 然后选择您的调谐区域。

无线收音机模式

保存设置，

- ⇨ 关闭然后重新开启本装置或等大约 8 秒钟。无线收音机将启动并激活最后设置（无线收音机、CD/MP3、CD 换碟器或 AUX（辅助装置））。

设置频率范围/储存列

本装置可以接收 FM 和 AM 频率范围内的广播节目。FM 波段有三个记忆体，AM 波段则有一个记忆体。六个电台可以被储存在各个记忆体内。

选择 FM 记忆体或 AM 频率范围

- ⇨ 按 **BND·TS** 键 (12) 以选择 FM 记忆体 (FM1、FM2 和 FMT) 和 AM 频率范围。

调谐电台

具有多种调谐电台的方法。

自动寻找调谐

- ⇨ 请按 **↵** 或 **↶** 键 (9)。

本装置将调谐下一个可被接收电台。

设置电台寻找调谐的敏感度

您可设定无线收音机为调谐接收信号强的电台或者调谐接收信号弱的电台。

- ⇨ 请按 **MENU** 键 (4)。

- ⇨ 请持续按 **↵** 或 **↶** 键 (9) 直至“SENS HI”或“SENS LO”显示在显示屏上。

“SENS HI”表示调谐器趋于高敏感度。

“SENS LO”表示设置趋于低敏感度。

- ⇨ 请用 **<** 或 **>** 键 (9) 以设置所需要的敏感度。

当您完成您的设置，

- ⇨ 请按 **MENU** 键 (4)。

注意：

- FM 和 AM 可以设置不同的搜寻敏感度。进行设置之前，先激活相关的波段。

手动调谐电台

您也可以手动调谐电台。

- ⇨ 请按 **<** 或 **>** 键 (9)。

储存电台

手动储存电台

- ⇨ 选择所需的记忆体 (FM1、FM2 或 FMT) 或 AM 频率范围。

- ⇨ 调谐电台。

- ⇨ 请超过两秒以上的长时间按电台 **1 - 6** 键 (11) 之一的按键以储存电台至此按键。

自动储存电台（传播储存）

您可以自动储存六个接收信号强的电台在接收范围内。电台被储存于调频 FMT 或者 AM 储存列依靠被选择的调频。

注意：

- 之前储存于该储存列的电台将在过程中被删除。
- ◇ 请持续按住 **BND-TS** 键 (12) 直至搜寻开始。

电台储存程式即开始。“FM TSTORE”或“AM TSTORE”出现于显示屏。当过程完毕后，储存于储存列位置 1 的电台将播放。

接听已储存的电台

- ◇ 选择储存有关电台的记忆体。
- ◇ 请按 **1-6** 键 (11) 选择您想要收听事先储存的电台。

搜索可接收的电台（SCAN）

你可以用已启动的扫描功能短暂的收听全部可接收的电台。你可以在功能表中设置搜索时间在 5 至 30 秒之间。

开始搜索（SCAN）

- ◇ 持续按 **MENU** 键 (4) 直至搜索程式开始。

“SCAN”快速显示在显示屏并紧接着显示频率（快速闪烁）。

停止 SCAN（搜索）和继续接听电台

- ◇ 请按 **MENU** 键 (4)。

搜索将被停止并且自动转向电台保持接听。

设置搜索时间

- ◇ 请按 **MENU** 键 (4)。
- ◇ 重复按 **∨** 或 **∧** 键 (9) 直至“SCAN TIME”出现在显示上。
- ◇ 使用 **<** 或 **>** 键 (9) 设置所需的搜索时间。

当您完成您的设置，

- ◇ 请按 **MENU** 键 (4) 两次。

注意：

- 设置搜索时间也可应用于 CD/MP3 和 CD 换碟器模式中。

设置显示屏

您可以选择连续显示以下选项之一：

- 波段和时钟
- 波段和频率
- ◇ 持续按 **⌚** 键 (5) 直至所要的显示出现。

CD 模式

CD 模式

您可以使用本装置播放直径为 5 英寸或 3 英寸的标准的 CD、CD-R 和 CD-RW。

除了播放含有音频资料的 CD 以外，含有 MP3 档案的 CD 也可以在本装置内播放。

“MP3 模式”描述将在下一个章节里介绍。

为确保有关系统能正确地操作，请只使用标有光碟商标的 CD。播放防复制 CD 的时候可能会出现问题。Blaupunkt 不保证防复制 CD 能够正确地操作！

 **严重损坏 CD 驱动器的威胁！** 非圆型的 CD（形状 CD）不适宜在本装置中运行。

我们对使用不适当的 CD 而导致 CD 驱动器或 CD 的损坏不承担任何责任。

转换至 CD 模式

如果没有 CD 被插入驱动器而本装置正在播放无线收音机、CD 换碟器或 AUX（辅助装置）模式，

◇ 轻轻的将印刷面朝上的 CD 置入驱动器内直至您觉得没有任何阻力。

CD 自动的滑入驱动器内。

在 CD 进入驱动器的同时，请不要用物品阻碍或协助驱动器。

CD 将开始播放曲目。

注意：

- 若关闭汽车引燃本设备即保持关闭状态。需开启本装置并运行已置入的 CD，请按一次键 。

如果 CD 已经被插入驱动器而本装置正在播放无线收音机、CD 换碟器或 AUX（辅助装置）模式。

◇ 重复按 **SRC**  键  直至“CD”出现在显示上。

曲目将从最后被中止的位置开始播放。

选择曲目

◇ 请按其中之一箭头键  以选择下一个曲目或上一个曲目。

若您按一次 **V** 或 **<** 键 ，当前曲目将从起点开始再次播放。

快速查找（可听见）

要快速向后或向前寻找时，

◇ 持续按住 **<>** 键  的其中一个键，直至快速向前 / 向后查找开始。

随机曲目播放 (MIX)

◇ 按 **5 MIX** 键 。

“MIX CD”显示在显示屏上并且 MIX 符号灯亮起。下一个被选择的随机曲目将继续被播放。

停止 MIX

◇ 再按 **5 MIX** 键 。

“MIX OFF”显示在显示屏上并且 MIX 符号消失。

扫描曲目 (SCAN)

您可以快速播放 CD 中的所有曲目。

◇ 请超过两秒以上的时间按 **MENU** 键 **(4)**。

下一曲将被播放根据设置的扫描时间在“设置搜索时间”。

注意：

- 您可以设置扫描曲目时间。更详细的介绍，请查阅“无线收音机模式”章节中的“设置搜索时间”部分内容介绍。

停止 SCAN 和继续播放曲目

◇ 若停止扫描，请按住 **MENU** 键 **(4)**。
当前的曲目将被继续播放。

重复播放曲目 (REPEAT)

◇ 若您想重复播放曲目，请按住 **4 RPT** 键 **(11)**。

“RPT TRCK”快速显示在显示屏上以及 RPT 符号灯亮起。曲目一直重复直至您解除 RPT 功能。

取消重复

◇ 如果您想停止重复功能，请再按住 **4 RPT** 键 **(11)**。

“RPT OFF”将快速显示在显示屏上以及 RPT 符号灯消失。正常的曲目播放将继续。

暂停曲目播放 (PAUSE)

◇ 请按 **3** **▶** 键 **(11)**。

“PAUSE”显示在显示屏上。

取消暂停

◇ 请按 **3** **▶** 键 **(11)** 在暂停模式。
曲目播放将继续。

转换显示屏

可用两种选项：

- 曲目编号和时钟。
 - 曲目编号和播放时间。
- ◇ 请超过两秒以上的长时间按 **⏻** 键 **(5)** 直至您的需求显示在显示幕上。

显示 CD 文字

某些 CD 包含 CD 文字。CD 文字可能含有歌手、唱片以及曲目的名称。您可以让 CD 文字在每次您转换至另一首曲目时作为卷动文字显示。当所有的 CD 文字显示过一次后，标准显示（此描述在“转换显示屏”部分）将出现。

CD 文字的启动 / 关闭

- ◇ 请按 **MENU** 键 **(4)**。
- ◇ 重复按 **∨** 或 **∧** 键 **(9)** 直至“CD TEXT”出现在显示上。
- ◇ 请按 **<** 或 **>** 键 **(9)** 开启 (“TEXT ON”) 或关闭 (“TEXT OFF”) CD 文字功能。

当您完成了您的设置，

⇨ 请按 **MENU** 键 ④ 两次。

弹出 CD

⇨ 请按 **▲** 键 ⑧。

⇨ 取出 CD。

注意：

- 若在 10 秒钟内没有取出已弹出的 CD 将被再次置入本装置以保护 CD 远离意外危险。
- 您也可以弹出 CD 当本装置关闭，或当 CD 不在播放。

MP3-/WMA- 模式

您也可用此汽车无线收音机来播放含有 MP3/WMA 音乐档案的 CD-R 及 CD-RW。汽车无线收音机的操作和录制有 WMA 档案或 MP3 档案的 CD 一样。

注意：

⇨ 受 DRM（数码版权管理）保护的 WMA 档案不可以被播放。

准备 MP3-CD

各种组合的 CD 刻录器、CD 刻录软件和空白 CD 可能因为播放某些 CD 的能力有别而带来问题。若问题出现在您自己刻录的 CD，您应该试用其他品牌的空白 CD 或选用另一种空白色彩。

CD 的格式必须是 ISO 9660 一级 / 二级或 Joliet。其他格式无法良好地播放。

您可建立最多 252 个目录于 CD 内。您可用本装置来存取各个目录。

不管 CD 内的目录数量有多少，本装置只支援 999 个文件档案，同时每一个目录内只支援最多 255 个文件档案。

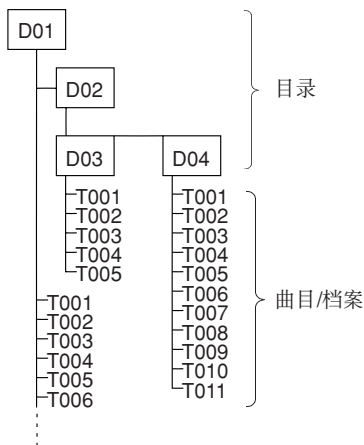

您可以使用 PC 为每个目录命名。目录名称将显示于本装置的显示幕。用您的 CD 刻录软体来为目录和档案命名。软体的操作说明书将提供如何使用的详情。

注意：

- 当为您的目录和档案命名时请避免使用特殊的字元。

若您要档案编排于正确的顺序，您应该用以号码顺序排列档案的刻录软件。若您的软件没有此功能，您也可手动排列档案。要进行工作时，您应该加入号码（例如“001”、“002”等）于每个档案名称之前。您也必须加入零以零开头。

MP3 曲目可包含增加资讯例如歌手、歌曲和唱片名称（ID3 标签）。若它是版本 1，本装置可显示 ID3 标签。

若要是从音频档案中刻录 MP3 档案，您可以使用最大刻录速度为 256 kbit/sec。

只有带“.MP3”档案短写的 MP3 档案可在本装置上播放。

注意：

为确保不中断的播放，

- 请勿尝试将任何非 MP3 档案的档案短写改为“.MP3”，然后尝试播放它！这些无效的 MP3 档案在 MP3 播放期间将不会被读取。
- 请勿使用被“混合的”CD 包括非 MP3 资料和 MP3 档案。本装置在播放期间只会读取 MP3 档案。
- 请勿使用混合模式的 CD 包括音频曲目和 MP3 档案。当尝试播放这种类型的 CD，只有音频曲目可以被读取播放。

转换为 MP3 模式

MP3 模式与一般 CD 模式使用同样的方式来启动。欲知进一步详情，请参阅“CD 模式”章节的“转换至 CD 模式”部份。

选择目录

要移上或下至另一个目录时，

- ◇ 请按一次或者多次 **▲** 或 **▼** 键 **⑨**。

MP3-/WMA- 模式

选择曲目 / 档案

要移上或下至当前目录的另一首曲目 / 档案时，

- ◇ 请按一次或者多次 **< 或 >** 键 **(9)**。
- 若您按一次 **<** 键 **(9)**，当前曲目 / 档案将从起点开始再次播放。

快速寻找

要快速向后或向前寻找时，

- ◇ 请持续按其中一个的 **<** 或 **>** 键 **(9)**，直至快速向后 / 向前搜索开始。

随机曲目 / 档案播放 (MIX)

要以随机播放当前目录里的曲目 / 档案时，

- ◇ 请快速按 **5 MIX** 键 **(11)**。

“MIX DIR” 显示在显示屏上并且 MIX 符号灯亮起。

若随机运行被置入的 MP3-CD 中的所有曲目 / 档案，

- ◇ 请超过两秒以上的长时间按 **5 MIX** 键 **(11)**。

“MIX CD” 显示在显示屏上并且 MIX 符号灯亮起。

取消 MIX

要取消 MIX 时，

- ◇ 请快速按 **5 MIX** 键 **(11)**。

“MIX OFF” 显示在显示屏上并且 MIX 符号灯消失。

搜索曲目 / 档案 (SCAN)

您可以快速运行 CD 中的所有曲目 / 档案。

- ◇ 请超过两秒以上的长时间按住 **MENU** 键 **(4)**。

在扫描程式期间 “SCAN” 显示曲目 / 档案数量旁边闪烁。

注意：

- 您可以设置扫描时间（搜索时间）。若需要更详细关于设置搜索时间的资料，请阅读在“无线收音机模式”章节中的“设置搜索时间”部分。

停止 SCAN 和继续播放曲目

- ◇ 请快速按 **MENU** 键 **(4)**。

当前搜索曲目 / 档案将被继续正常的播放。

重复个人曲目 / 档案或整个目录 (REPEAT)

若要重复的播放当前曲目 / 档案，

- ◇ 请快速按 **4 RPT** 键 **(11)**。

“RPT TRCK” 将快速显示在显示屏上并且 RPT 显示灯亮起。

若重复播放当前的目录，

- ◇ 请超过两秒以上的长时间按住 **4 RPT** 键 **(11)**。

“RPT DIR” 将快速显示在显示屏上。

取消 REPEAT

要停止重复当前曲目或当前目录时，

◇ 请快速按 **4 RPT** 键 (11)。

“RPT OFF” 将快速显示在显示屏上并且 RPT 符号灯消失。

暂停播放 (PAUSE)

◇ 请按 **3** 键 (11)。

“PAUSE” 显示在显示屏上。

取消暂停

◇ 在暂停模式下按住 **3** 键 (11)。

播放曲目将会恢复，继续播放。

设置显示屏

设置标准显示模式

当播放 MP3 曲目 / 档案时，您可以选择显示以下标准显示模式之一：

- 目录编号和曲目 / 档案编号
- 目录编号和时钟
- 目录编号和播放时间

在滚动 MP3 文字每次改变曲目 / 档案之后将出现已选择的显示。

设置显示，

◇ 持续按 **SRC** 键 (5) 超过二秒钟以改变显示模式。重覆这步骤直至所要的模式出现。

设置 MP3 滚动文字

在每次改变 MP3 曲目 / 档案时，您可以设定显示滚动以下选项。滚动文字被显示一次之后，标准显示（之前已描述）将显示。可选用的选项为：

- 目录名称 (DIR NAME)
- 档案名称 (FILE NAME)
- 歌手名称 (ARTIST)
- 歌曲名称 (SONG NAME)
- 唱片名称 (ALBM NAME)

注意：

- 歌手、歌曲和唱片名称是 ID3 标签版本 1 的一部分并且若他们不可用于 MP3 档上将不会被显示出来。

设置 MP3 滚动文字，

◇ 请按 **MENU** 键 (4)。

◇ 重复按 **↓** 或 **↑** 键 (9) 直至 “MP3 DISP” 出现在显示上。

◇ 通过 **<** 或 **>** 键 (9) 以选择首选选项。

◇ 请按 **MENU** 键 (4) 两次以完成设置。

CD 换碟器模式

CD 换碟器模式

注意：

- 有关处理 CD、置入 CD 和操作 CD 换碟器的详情可在随 CD 换碟器附带的操作手册里找到。

转换至 CD 换碟器模式

- ◇ 重复按 **SRC** 键  直至“CHANGER”出现在显示上。

CD 换碟器将重新开始播放从之前停止播放的位置。

选择 CD

- ◇ 请按 **↓** 或 **↑** 键  一次或者多次，以向上或向下移动至另一张 CD。
- ◇ 在 CD 选择程式中，空的 CD 置碟槽将被跳过。

选择曲目

- ◇ 要向上或向下移动当前 CD 的另一首曲目时，一次或者多次按 **<** 或 **>** 键 。

快速查找（可听见）

快速向后或向前寻找，

- ◇ 持续按住 **<** 或 **>** 键  的其中一个键，直至快速向前 / 向后查找开始。

转换显示

可用五种选项：

- 曲目编号和播放时间
 - 曲目编号和时钟
 - 光碟编号和曲目编号
 - 光碟编号和时钟
 - 光碟编号和播放时间
- ◇ 请超过两秒钟以上的长时间按一次或多次按 **SRC** 键  直至您的需求显示出来。

重复个人曲目或整张 CD

(REPEAT)



- ◇ 如果您希望重复播放当前曲目，请快速按 **4 RPT** 键 。

“RPT TRCK”显示在显示屏上以及 RPT 符号灯亮起。

- ◇ 若您希望重复播放当前的 CD，请超过两秒以上的长时间按 **4 RPT** 键 。

“RPT DISC”显示在显示屏上以及 RPT 符号灯亮起。

取消重复

- ◇ 若您想要为当前播放的曲目或 CD 停止重复功能，请快速按 **4 RPT** 键  。且“RPT OFF”显示在显示屏上及 RPT 字元消失。

随机播放 (MIX)

- ◇ 要以随机播放当前 CD 的曲目时，快速按住 **5 MIX** 键 。

“MIX CD”快速显示在显示屏上并且 MIX 符号灯亮起。

- ◇ 要以随机播放所有已置入 CD 的曲目

- ◇ 要以随机播放所有已置入 CD 的曲目时，请超过两秒以上的时间按住 **5 MIX** 键 **(11)**。

“MIX ALL”显示在显示屏上并且 MIX 符号灯亮起。

停止 MIX

- ◇ 请快速按 **5 MIX** 键 **(11)** 至 “MIX OFF”显示在显示屏上及 MIX 字元消失。

搜索所有 CD 中的全部曲目

(SCAN)

- ◇ 要按顺序播放全部已置入 CD 中的全部曲目，请超过 2 秒以上的长时间按住 **MENU** 键 **(4)**。

“TRK SCAN”显示紧跟著 CD 曲目被扫描并闪现曲目编号。

停止 SCAN

- ◇ 若停止搜索，请快速按 **MENU** 键 **(4)**。

当前播放的曲目将会被继续播放。

注意：

- 您可以设置搜索时间。更详细的资讯，请阅读全部的“无线收音机模式”章节中的“设置搜索时间”部分。

暂停播放 (PAUSE)

- ◇ 请按 **3** **▶** 键 **(11)**。

“PAUSE”将显示在显示屏上。

取消暂停

- ◇ 请在暂停模式中按 **3** **▶** 键 **(11)**。播放将被继续。

CLOCK (时钟) - 时间

CLOCK (时钟) - 时间

设置时间

- ◇ 若设置时间，请按 **MENU** 键 ④。
- ◇ 重复按 **↵** 或 **↶** 键 ⑨ 直至 “CLOCK SET” 出现在显示上。
- ◇ 请按 **>** 键 ⑨。

时间将显示在显示屏上。当分钟时间闪烁时可调节分钟时间。

- ◇ 请使用 **↵↵** 键 ⑨ 来调节分钟时间。
- ◇ 设置分钟后，请按 **<** 键 ⑨。小时开始闪烁。
- ◇ 请使用 **↵↵** 键 ⑨ 来调整小时时间。

若您完成您的设置，

- ◇ 请按 **MENU** 键 ④ 两次。

选择 12/24 小时时钟模式

- ◇ 请按 **MENU** 键 ④。
- ◇ 重复按 **↵** 或 **↶** 键 ⑨ 直至 “12H MODE” 或 “24H MODE” 出现在显示上。
- ◇ 在两种模式之间转换时请按 **<** 或 **>** 键 ⑨。

若您完成您的设置，

- ◇ 请按 **MENU** 键 ④。

连续显示时间当本装置关闭以及汽车引燃时

“CLOCK ON” 设置在功能表中允许您显示时间当本装置关闭且汽车引燃时，

- ◇ 请按 **MENU** 键 ④。
- ◇ 重复按 **↵** 或 **↶** 键 ⑨ 直至 “CLOCK OFF” 或 “CLOCK ON” 出现在显示上。
- ◇ 请按 **<** 或 **>** 键 ⑨ 来控制开启/关闭设置。

若您完成您的设置，

- ◇ 请按 **MENU** 键 ④。

音质和音量分布设置

您可以分别为每个音源（无线收音机、CD / MP3、CD 换碟器和 AUX（辅助装置））调节音质设置（低音和高音）。

音量分布设置（平衡和减弱器）适用于所有音频音源。

调节低音设置

⇨ 请按 **AUDIO** 键 ⑥。

“BASS” 显示在显示屏上。

⇨ 请按 **∨** 或 **∧** 键 ⑨ 以调节低音。

若您完成您的设置，

⇨ 请按 **AUDIO** 键 ⑥。

调节高音设置

⇨ 请按 **AUDIO** 键 ⑥。

“BASS” 显示在显示屏上。

⇨ 重复按 **>** 键 ⑨ 直至 “TREBLE” 出现在显示上。

⇨ 请按 **∨** 或 **∧** 键 ⑨ 以调节高音。

若您完成您的设置，

⇨ 请按 **AUDIO** 键 ⑥。

设置左 / 右音量分布(平衡)

⇨ 若设置左 / 右音量分布（平衡），请按 **AUDIO** 键 ⑥。

“BASS” 显示在显示屏上。

⇨ 重复按 **>** 键 ⑨ 直至 “BAL” 出现在显示上。

⇨ 请按 **∨** 或 **∧** 键 ⑨ 以调节平衡（右 / 左）。

若您完成您的设置，

⇨ 请按 **AUDIO** 键 ⑥。

设置前 / 后音量分布（减弱器）

⇨ 若设置前 / 后音量分布（减弱器），请按 **AUDIO** 键 ⑥。

“BASS” 显示在显示屏上。

⇨ 重复按 **>** 键 ⑨ 直至 “FADER” 出现在显示上。

⇨ 请按 **∨** 或 **∧** 键 ⑨ 以调节减弱器（前 / 后）。

若您完成您的设置，

⇨ 请按 **AUDIO** 键 ⑥。

等化器和超低音

等化器和超低音

超低音 (X-BASS)

超低音的意思是在音量较低的情况下增加低音。

您可以由 OFF (关闭) 至三个步调设置超低音。三表示超低音被设置至最大值，而 OFF 则表示超低音被关闭。

注意：

- X-BASS (超低音) 设置是所有音频音源公用的 (无线收音机、CD/MP3、CD 换碟器或 AUX (辅助装置))。

- ◇ 若设置超低音，请按 **X-BASS** 键 **10**。
- ◇ 按 **∨** 或 **∧** 键 **9** 选择可用的设置。
- ◇ 当您的设置完毕后，请按一次 **X-BASS** 键 **10**。

选择已调整的声音效果 (EQ)

您可以选择事先调整的以下风格的音乐声音效果：

- 摇滚
- 流行
- 古典

这些音乐类型的设置已经被编程。

若选择其中一种已调整的声音效果，

- ◇ 请按 **AUDIO** 键 **6**。

“BASS” 显示在显示屏上。

- ◇ 请重复按 **>** 键 **9** 直至其中一个声音效果或 “EQ OFF” 显示在显示屏上。

- ◇ 请按 **∨** 或 **∧** 键 **9** 以在已调整的声音效果之间选择。

如果您想解除已调整的声音效果，

- ◇ 请从可用的选项中选择 “EQ OFF”。
- ◇ 当您的设置完毕后，请按一次 **AUDIO** 键 **6**。

注意：

- 事先被选择的声音效果被应用于任何音频音源。

设置水平显示

水平显示快速的提供声音的显示符号以及在音频控制设置的同时，您也可以调整它们。

当设置未被调整时，水平显示指出汽车无线收音机的音乐标准。

您可以通过菜单启动 / 关闭音乐水平显示。

◇ 请按 **MENU** 键 ④。

“MENU” 显示在显示屏上。

◇ 重复按 **▼** 或 **▲** 键 ⑨ 直至 “PEAK LVL” 出现在显示上。

◇ 请按 **<** 或 **>** 键 ⑨ 以在 “PEAK ON” 和 “PEAK OFF” 之间作选择。

若您完成您的设置，

◇ 请按 **MENU** 键 ④ 两次。

外部音频音源

如代替连接 CD 换碟器，您可以用输出线连接其他所需的外部音频音源。音频音源，例如，可以携带型的 CD 播放器、迷你光碟播放器或者 MP3 播放器。

AUX 输入必须在功能表中启动。

如果您想要连接外部音频音源，您还需要一条转接线。您可以从您的认证经销商那获得此转接线 (BP no.: 7 607 897 093)。

打开 / 关 AUX 输入

◇ 请按 **MENU** 键 ④。

“MENU” 显示在显示屏上。

◇ 重复按 **▼** 或 **▲** 键 ⑨ 直至 “AUX OFF” 或 “AUX ON” 出现在显示上。

◇ 请按 **<** 或 **>** 键 ⑨ 以开启 / 关闭 AUX 输入。

若您完成您的设置，

◇ 请按 **MENU** 键 ④。

注意：

- 若按 **SRC** 键 ⑤ 选择 AUX 输入被开启并且 “AUX INPUT” 示意在显示幕上。

规格

规格

扩音器

输出电源： 18 瓦 RMS × 4 频道 @ 14.4 伏 @ 4 欧姆 @ 1% THD

调谐器

美国频率范围：

FM： 87.5 - 107.9 兆赫 (兹) (200千赫 (兹) 范围)

AM： 530 - 1710 千赫 (兹) (10千赫 (兹) 范围)

欧洲频率范围：

FM： 87.5 - 108 兆赫 (兹) (100千赫 (兹) 范围 自动 / 50千赫 (兹) 手动)

AM： 531 - 1602 千赫 (兹) (9千赫 (兹) 范围)

泰国频率范围：

FM： 87.5 - 108 兆赫 (兹) (50千赫 (兹) 范围 自动 / 25千赫 (兹) 范围 手动)

AM： 531 - 1602 千赫 (兹) (9千赫 (兹) 范围)

南美频率范围：

FM： 87.5 - 107.9 兆赫 (兹) (100千赫 (兹) 范围 自动 / 50千赫 (兹) 范围 手动)

AM： 530 - 1710 千赫 (兹) (10千赫 (兹) 范围)

FM 身历声敏感度：

17 dbf

FM 频率反应：

35 - 16,000 赫兹

CD

频率反应：

20 - 20,000 赫兹

预扩音器输出

2 频道： 2 伏

输入灵敏性

AUX 输入： 2 伏 / 6 千欧姆

将随时更改！

- ① 기기를 켜고/끄는 때 및 음소거할 때 누르는 버튼.
- ② 컨트롤패널을 열 때 누르는 버튼.
- ③ 음량 컨트롤.
- ④ 짧게 누름: **MENU** 버튼 - 기본 설정 메뉴를 열 때 누름.
길게 누름: **SCAN** - 검색기능을 시작할 때 누름.
- ⑤ 짧게 누름: **SRC** 버튼 - CD/MP3, 라디오 및 CD 체인저 또는 AUX 음원을 선택할 때 누름.
길게 누름: **⏸** 버튼 - 시간을 디스플레이하고자 할 때 누름.
- ⑥ **AUDIO** 버튼, 저음, 고음, 발란스 및 페이더 설정, 그리고 사운드 프리셋의 조절시 누름.
- ⑦ CD-슬롯.
- ⑧ CD 배출 버튼 **▲**.
- ⑨ 화살표 버튼
- ⑩ **X-Bass** 버튼: X-베이스 기능을 조절할 때 누름.
- ⑪ **1-6** 키
- ⑫ 짧게 누름: **BND** 버튼 - FM 메모리뱅크와 AM 웨이브밴드를 선택할 때 및 라디오 모드의 음원선택시 누름.
길게 누름: **TS** - 트라블스토어 기능을 작동시킬 때 누름.

차례

참고정보 및 부속품	115	재생을 일시정지하기 (PAUSE)	127
착탈식 컨트롤패널	116	디스플레이 설정하기	127
전원 켜기/끄기	117	CD 체인저 모드	128
음량 조절하기	118	CD 체인저 모드로 전환하기	128
기본음량 설정하기	118	CD 선택하기	128
음량을 신속하게 줄이기		트랙 선택하기	128
(음소거)	118	고속검색 (음악정취가능)	128
전화통화 중 음소거하기	118	디스플레이 변경하기	128
확인 비프음	119	특정트랙 또는 CD 전체를 반복	
라디오 모드	119	재생하기 (REPEAT)	128
라디오 모드로 전환하기	119	랜덤재생 (MIX)	128
튜너 설정하기	119	모든 CD의 트랙을 모두	
주파수 범위/메모리 선택하기	120	검색하기 (SCAN)	129
방송국 선국하기	120	재생을 일시정지하기 (PAUSE)	129
방송국 저장하기	120	CLOCK - 시간	130
자동으로 방송국 저장하기		시계 설정하기	130
(트라블스토어)	121	12/24-시간 시계모드 선택하기	130
프리세정한 방송국 청취하기	121	라디오는 꺼져 있으나 자동차의	
수신가능한 방송국 검색하기		시동이 걸려 있는 동안에 계속해	
(SCAN)	121	서 시간을 디스플레이하기	130
디스플레이 설정하기	121	톤 및 음량분배 설정하기	131
CD 모드	122	저음설정 조절하기	131
CD 모드로 전환하기	122	고음설정 조절하기	131
트랙 선택하기	122	왼쪽/오른쪽 음량분배 설정하기	
고속검색 (음악정취가능)	122	(발란스)	131
랜덤재생 (MIX)	122	전방/후방 음량분배 설정하기	
트랙 검색하기 (SCAN)	123	(페이더)	131
반복재생 (REPEAT)	123	이퀄라이저 및 X-BASS	132
재생을 일시정지하기 (PAUSE)	123	X-BASS	132
디스플레이 변경하기	123	프리세정한 사운드효과 선택하기(EQ)	132
CD 텍스트 디스플레이하기	123	레벨 디스플레이 설정하기	133
CD 꺼내기	124	외장 오디오 음원	133
MP3-/WMA- 모드	124	AUX 입력의 켜기/끄기 전환하기	133
MP3-CD 준비하기	124	제품사양	134
MP3 모드로 전환하기	125	장착설명서	135
다이렉토리 선택하기	125		
트랙/파일 선택하기	126		
고속 검색	126		
랜덤트랙/파일 재생하기 (MIX)	126		
트랙/파일 검색하기(SCAN)	126		
특정 트랙/파일 또는 다이렉토리			
전체를 반복하기 (REPEAT)	126		

참고정보 및 부속품

Blaupunkt 제품을 구입해 주셔서 감사합니다. 본 기기를 최대한으로 즐기시기 바랍니다. 본 기기를 처음으로 사용하기 전에 사용설명서를 먼저 주의 깊게 읽어 주시기 바랍니다. Blaupunkt 사의 편집부는 본 사용설명서를 더욱 선명하고 이해하기 쉽게 만들기 위하여 항상 노력하고 있습니다. 본 기기의 사용에 대하여 의문점이 있으실 때에는, 구입하신 대리점이나 귀하의 국가에 있는 핫라인 전화번호로 문의주시기 바랍니다. 전화번호는 본 책자의 뒷면에 나와 있습니다.

도로안전

⚠ 도로안전은 무엇보다도 중요합니다. 카라디오는 도로와 교통상태가 원만할 때에만 사용하시기 바랍니다. 운전을 시작하기 전에 본 기기를 충분히 익히도록 하십시오. 먼 거리에서도 자동차 안에서 교통경찰과 소방차 및 구급차의 사이렌을 항상 들을 수 있어야 합니다. 이를 위하여, 귀하의 카 사운드 시스템을 적절한 음량으로 청취하시기 바랍니다.

장착하기

카 라디오를 귀하가 직접 장착하고자 할 때에는, 본 설명서에 준한 장착 및 연결에 대한 설명을 읽어 주십시오.

부속품

Blaupunkt 가 승인한 부속품만을 사용하십시오.

원격조정기

본 제품에 공급된 모델은 RC-12H 입니다. 옵션 부속품인 RC08 또는 RC10 모델의 원격조정기를 사용하여 카 라디오의 주요 기능을 운전대에서 간편하게 조작할 수 있습니다.

원격조정기로 본 기기를 켜고/끄 수는 없습니다.

앰프

Blaupunkt 및 Velocity 앰프는 전 모델 모두 사용할 수 있습니다.

CD 체인저

다음 모델의 Blaupunkt CD 체인저를 본 기기에 연결할 수 있습니다: CDC A 08, IDC A 09 및 CDC A03.

국가별 문의 전화번호

귀하의 카라디오의 조작에 관하여 문의사항이 있거나 본 기기에 대한 추가 정보가 필요하실 경우에는 전화로 문의하여 주시기 바랍니다! 국가별 핫라인 전화번호는 본 설명서의 마지막 페이지에 나와 있습니다.

착탈식 컨트롤패널

착탈식 컨트롤패널

도난 방지

귀하의 카 라디오를 도난당하지 않도록, 본 제품은 착탈식 컨트롤패널(릴리즈패널)로 되어 있습니다. 컨트롤패널이 제거된 카 라디오는 도난당할 가치가 전혀 없습니다.

자동차에서 내릴 때 마다 컨트롤패널을 제거하여 본 제품을 도난의 위험으로부터 보호하십시오. 컨트롤패널을 자동차 내부에 감추거나 두고 내리는 일이 없도록 하십시오.

컨트롤패널은 조작이 용이하도록 디자인되었습니다.

주의:

- 컨트롤패널을 바닥에 떨어 뜨리지 마십시오.
- 컨트롤패널이 직사광선이나 기타 열원에 노출되지 않도록 하십시오.
- 컨트롤패널의 접촉부를 손으로 만지지 마십시오. 필요할 경우, 보푸라기가 나지 않은 부드러운 천을 알콜에 적셔서 청소하여 주십시오.

컨트롤패널의 제거방법

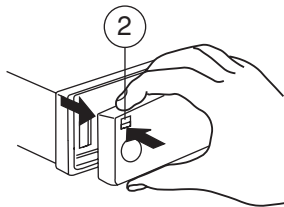

⇨ **[V]** 버튼 ② 을 누릅니다.
컨트롤패널의 잠금장치가 열립니다.

⇨ 먼저, 컨트롤패널을 기기의 앞쪽으로 당긴 다음 왼쪽 바깥 방향으로 당겨 주십시오.

- 컨트롤패널을 제거하고 나면 기기의 전원이 꺼집니다.
- 현재의 모든 설정이 저장됩니다.
- 기기에 이미 들어 있던 CD는 그대로 남아 있게 됩니다.

컨트롤패널의 장착방법

⇨ 기기의 가이드에 맞추어 컨트롤패널을 왼쪽에서 오른쪽으로 밀어 넣습니다.

⇨ 컨트롤패널이 제자리에 클릭할 때까지 왼쪽 가장자리 부위를 기기쪽으로 누릅니다.

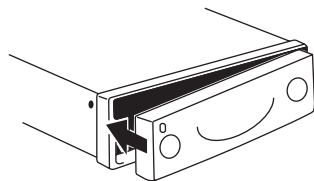

주의:

- 컨트롤패널의 장착시 표시창을 누르지 않도록 주의하십시오.

전원이 켜져 있는 상태에서 컨트롤패널을 제거했을 경우, 패널을 다시 장착하고 나면 최종으로 설정했던 설정대로(예. 라디오, CD, CD 체인저 또는 AUX) 기기의 전원이 자동으로 켜집니다.

전원 켜기/끄기

본 기기의 전원을 여러가지 방법으로 켜고/ 끌 수 있습니다:

자동차의 시동으로 전원 켜기/끄기

기기가 자동차의 시동장치에 올바르게 연결된 상태에서 ON/OFF 버튼 ①으로 전원을 끄지 않았을 경우, 자동차의 시동과 함께 기기의 전원이 켜지고/꺼집니다.

착탈식 컨트롤패널로 전원 켜기/끄기

◇ 컨트롤패널을 제거합니다.

기기의 전원이 꺼집니다.

◇ 컨트롤패널을 다시 장착합니다.

기기의 전원이 켜집니다. 최종 설정대로(라디오, CD/MP3, CD 체인저 또는 AUX) 작동이 시작됩니다.

① 버튼으로 전원 켜기/끄기

◇ 기기의 전원을 켜려면, ① 버튼을 누릅니다.

◇ 기기의 전원을 끄려면, ① 버튼을 2초 이상 누릅니다.

기기의 전원이 꺼집니다.

주의:

- 시동이 꺼진 상태에서 기기를 켜면, 자동차의 배터리가 소모되지 않도록 하기 위하여 한 시간이 경과한 후 자동으로 전원이 꺼지게 됩니다.

CD를 넣어서 전원 켜기

기기의 전원이 꺼져있고 드라이브에 CD가 들어 있지 않을 때,

◇ 더 이상 들어가지 않는 느낌이 들 때 까지 레벨면이 위를 향하도록 하여 CD를 조심스럽게 넣습니다.

CD가 드라이브 안으로 자동으로 빨려 들어 갑니다.

CD가 안으로 들어갈 때 이를 방해하거나 밀어 넣지 마십시오.

기기의 전원이 켜지고, CD의 재생이 시작됩니다.

주의:

- 자동차의 시동이 꺼져 있으면 기기의 전원도 꺼진 채로 있습니다. 전원을 켜려면, ① 버튼을 한 번 누릅니다.

음량 조절하기

음량 조절하기

시스템의 음량은 0 (음소거)에서 66 (최대) 사이에서 조절할 수 있습니다.

- ◇ ▲ 버튼 ③ 을 눌러 음량을 늘입니다.
- ◇ ▼ 버튼 ③ 을 눌러 음량을 줄입니다.

기본음량 설정하기

본 기기의 기본음량을 설정할 수 있습니다.

- ◇ MENU 버튼 ④ 을 누릅니다.
- ◇ 표시창에 “ON VOLUME” 이 나타날 때 까지 ▼ 또는 ▲ 버튼 ⑨ 을 반복해서 누릅니다.
- ◇ < 및 > 버튼 ⑨ 을 사용하여 기본음량을 설정합니다.

음량조절을 돕기 위하여, 설정을 변경할 때 마다 실제의 음량 레벨이 커지거나 작아집니다.

“LAST VOL” 을 선택하면, 기기를 끄기 전에 최종으로 설정했던 음량이 선택됩니다.

주의:

- 귀하의 청각보호를 위하여 “LAST VOL” 음량의 기본설정값은 최고 “38” 로 설정되어 있습니다. 기기를 끄기 전에 음량을 더 크게 설정하였다더라도, “LAST VOL” 을 선택하면 다음에 라디오를 켤 때 음량이 다시 “38” 로 설정이 됩니다.

설정을 완료한 후,

- ◇ MENU 버튼 ④ 을 두 번 누릅니다.

음량을 신속하게 줄이기

(음소거)

이 기능을 사용하여 음량을 귀하가 설정한 음량레벨로 신속하게 줄일 수 있습니다 (음소거).

- ◇ ① 버튼을 짧게 누릅니다.

표시창에 “MUTE” 가 나타납니다.

음량을 복구하려면,

- ◇ ① 버튼을 다시 한 번 누릅니다.

음소거 레벨 설정하기

기기의 음소거 음량레벨을 설정할 수 있습니다.

- ◇ MENU 버튼 ④ 을 누릅니다.

◇ 표시창에 “MUTE LVL” 이 나타날 때 까지 ▼ 또는 ▲ 버튼 ⑨ 을 반복해서 누릅니다.

- ◇ < 및 > 버튼 ⑨ 을 사용하여 음소거레벨을 설정합니다.

설정을 완료한 후,

- ◇ MENU 버튼 ④ 을 두 번 누릅니다.

전화통화 중 음소거하기

핸드폰이 라디오에 연결되어 있을 경우, 핸드폰을 “받으면” 그 즉시 음량이 소거됩니다. 이 때 표시창에 “PHONE” 이 나타납니다.

이 기능을 사용하려면 본 장착 설명서에 따른 방법으로 핸드폰을 카라디오에 연결하여야 합니다.

확인 비프음

기능에 따라 버튼을 2 초 이상 눌렀을 때 확인 비프음이 울리는 경우가 있습니다. 예를 들어, 라디오 방송국을 방송국 버튼에 저장했을 경우 비프음이 울립니다. 이러한 비프음의 기능은 켜고/꺼낼 수 있습니다.

- ◇ **MENU** 버튼 ④ 을 누릅니다.
- ◇ 표시창에 “BEEP” 가 나타날 때 까지 **↵** 또는 **⏏** 버튼 ⑨ 을 계속해서 누릅니다.
- ◇ **<** 또는 **>** 버튼 ⑨ 을 눌러 옵션간을 전환합니다.
“OFF” 는 비프음의 기능이 꺼짐을, 그리고 “ON” 은 비프음의 기능이 작동함을 의미합니다.
- ◇ **MENU** 버튼 ④ 을 누릅니다.

라디오 모드

라디오 모드로 전환하기

CD/MP3, CD 체인저 또는 AUX 모드를 재생중일 경우,

- ◇ **BND-TS** 버튼 ⑫ 을 누르거나 또는
- ◇ 표시창에 “FM” 또는 “AM” 이 나타날 때 까지 **SRC** 버튼 ⑤ 을 반복해서 누릅니다.

튜너 설정하기

라디오 기능이 제대로 작동하기 위해서는, 귀하의 지역에 맞도록 기기를 설정하여야 합니다. 유럽(EUROPE), 미국(USA), 태국(THAI) 및 남아메리카(S-AMERICA) 중에서 선택할 수 있습니다. 본 기기는 공장출고시 해당 판매지역에 맞도록 설정이 되어 나옵니다. 라디오의 수신상태가 불량할 때에는, 이 설정을 확인하시기 바랍니다.

본 설명은 “USA” 으로 설정된 모델의 경우입니다.

- ◇ ① 버튼을 눌러 기기의 전원을 끕니다.
- ◇ **1** 과 **5** 버튼 ⑪ 을 동시에 누르고 ① 버튼으로 기기의 전원을 다시 켕니다.
- “TUNER” 가 나타납니다.
- ◇ 이어서 8 초 이내에 **⏏** **↵** 버튼 ⑨ 을 누른 다음 귀하의 튜너 지역을 선택합니다.

라디오 모드

설정을 저장하려면,

- ◇ 기기를 꺾다 다시 켜거나 약 8 초 간을 기다립니다. 최종의 설정대로 라디오가 시작됩니다 (라디오, CD/MP3, CD 체인저 또는 AUX).

주파수 범위 / 메모리 선택하기

본 기기는 FM과 AM 주파수 범위로 전송되는 프로그램을 수신할 수 있습니다. FM에는 세 개의 메모리 बैं크가 있고 AM에는 한 개의 메모리 बैं크가 있습니다. 각 메모리 बैं크마다 여섯 개의 방송국이 저장될 수 있습니다.

FM 메모리 बैं크 또는 AM 주파수 범위를 선택하기

- ◇ **BND•TS** 버튼 (12) 을 눌러 FM 메모리 बैं크(FM1, FM2 및 FMT)와 AM 주파수 범위 간을 전환합니다.

방송국 선국하기

다양한 방법으로 방송국을 선국할 수 있습니다.

자동검색 선국

- ◇ **∨** 또는 **∧** 버튼 (9) 을 누릅니다. 수신가능한 다음 방송국으로 선국이 됩니다.

방송국의 선국감도 설정하기

주파수가 강하여 수신이 잘 되는 방송국만 튜닝을 할지, 아니면 수신이 약한 방송국까지 모두 튜닝을 할지의 여부를 설정할 수 있습니다.

- ◇ **MENU** 버튼 (4) 을 누릅니다.
- ◇ 표시창에 “SENSHI” 또는 “SENS LO” 가 나타날 때 까지 **∨** 또는 **∧** 버튼 (9) 을 계속해서 누릅니다.

“SENS HI” 는 튜너의 감도가 매우 높음을 의미합니다. “SENS LO” 는 감도의 설정이 낮음을 의미합니다.

- ◇ **<또는>** 버튼 (9) 을 사용하여 원하는 감도로 설정을 합니다.

설정을 완료한 후,

- ◇ **MENU** 버튼 (4) 을 누릅니다.

주의:

- 선국감도는 FM 과 AM 별로 각 각 다르게 설정할 수 있습니다. 설정을 하려면, 해당 웨이브밴드를 작동시킵니다.

수동으로 방송국 선국하기

방송국을 수동으로도 선국할 수 있습니다.

- ◇ **<또는>** 버튼 (9) 을 누릅니다.

방송국 저장하기

수동으로 방송국 저장하기

- ◇ 원하는 메모리 बैं크(FM1, FM2 또는 FMT) 또는 AM 주파수 범위를 선택합니다.
- ◇ 방송국을 선국합니다.
- ◇ 1 에서 6 까지 (11) 의 방송국 버튼 중에서 하나를 2 초 이상 누르면 방송국이 이 번호에 저장됩니다.

자동으로 방송국 저장하기 (트라블스토어)

지역내에서 주파수가 가장 강한 방송국 여섯 개를 자동으로 저장할 수 있습니다. 선택한 주파수 범위에 따라 방송국이 FMT 또는 AM 메모리에 저장됩니다.

주의:

- 이 과정에서 이 메모리뱅크에 사전에 저장되었던 방송국은 지워지게 됩니다.
- ◇ 방송국의 검색이 시작될 때 까지 **BND•TS** 버튼 (12) 을 계속해서 누르고 계십시오.

방송국이 저장되기 시작하고, 표시창에 “FMT STORE” 또는 “AMT STORE” 가 나타납니다. 검색과정이 완료되고 나면, 해당 메모리 레벨의 1 에 저장된 방송국이 선국되어 나옵니다.

프리셋한 방송국 청취하기

- ◇ 방송국이 저장되어 있는 메모리뱅크를 선택합니다.
- ◇ 1 에서 6 까지 (11) 의 프리셋 방송국 버튼을 눌러 청취하고자 하는 방송국을 선택합니다.

수신가능한 방송국 검색하기 (SCAN)

검색기능을 작동시켜 수신이 가능한 방송국을 잠깐씩 모두 들어 볼 수 있습니다. 검색시간은 메뉴에서 5 초에서 30 초 사이에서 설정할 수 있습니다.

검색 시작하기

- ◇ 검색이 시작될 때 까지 **MENU** 버튼 (4) 을 누르고 계십시오.

표시창에 “SCAN” 이 잠시 동안 나타난 다음 현재의 주파수가 나타납니다 (주파수가 깜박입니다).

검색을 정지하고 계속해서 방송국 청취하기

- ◇ **MENU** 버튼 (4) 을 누릅니다.
- 검색이 정지되고 제일 마지막으로 선국된 방송국이 나옵니다.

검색시간 설정하기

- ◇ **MENU** 버튼 (4) 을 누릅니다.
- ◇ 표시창에 “SCAN TIME” 이 나타날 때 까지 **√** 또는 **⌂** 버튼 (9) 을 반복해서 누릅니다.
- ◇ **<또는>** 버튼 (9) 을 사용하여 원하는 검색시간을 설정합니다.

설정을 완료한 후,

- ◇ **MENU** 버튼 (4) 을 두 번 누릅니다.

주의:

- 검색시간의 설정은 CD/MP3 와 CD 체인저 모드에서도 적용됩니다.

디스플레이 설정하기

다음 중 한 가지를 선택하여 계속해서 디스플레이할 수 있습니다:

- 밴드 및 시간
- 밴드 및 주파수
- ◇ 원하는 디스플레이가 나타날 때 까지 **⊙** 버튼 (5) 을 계속해서 누르고 계십시오.

CD 모드

CD 모드

본 기기에서는 직경이 5 또는 3 인치인 표준 CD, CD-R 및 CD-RW 를 재생할 수 있습니다.

오디오 데이터 CD 뿐 아니라, MP3 파일이 들어 있는 CD 도 본 기기에서 재생이 가능합니다.

“MP3 모드” 에 관한 설명은 본 장 다음에 나와 있습니다.

시스템이 제대로 작동할 수 있도록 컴팩트 디스크의 로고가 있는 CD만 사용하시기 바랍니다. 복사방지가 되어 있는 CD를 재생하면 문제가 생길 수 있습니다. Blaupunkt는 복사방지가 되어 있는 CD의 정상적인 작동을 보장하지 않습니다!

⚠ CD 드라이브가 훼손될 위험이 있습니다! 표준 이외의 CD(특수모형 CD)는 절대로 사용하지 마십시오. 당사는 부적당한 CD의 사용으로 인하여 CD 드라이브나 CD에 발생한 훼손에 대하여 책임을 지지 않습니다.

CD 모드로 전환하기

드라이브에 CD가 들어 있지 않은 상태에서 기기가 라디오, CD 체인저 또는 AUX 모드를 재생할 경우,

⇨ 더 이상 들어가지 않는 느낌이 들 때 까지 레벨면이 위를 향하도록 하여 CD를 조심스럽게 넣습니다.

CD가 드라이브 안으로 자동으로 빨려 들어 갑니다.

CD가 안으로 들어갈 때 이를 방해하거나 밀어 넣지 마십시오.

CD의 재생이 시작됩니다.

주의:

● 기기를 켜고 이미 들어 있는 CD 를 재생하려면, ① 버튼을 한 번 누릅니다.

드라이브에 이미 CD가 들어 있는 상태에서 기기가 라디오, CD 체인저 또는 AUX 모드를 재생할 경우

⇨ 표시창에 “CD” 이 나타날 때 까지 SRC ② 버튼 ⑤ 을 반복해서 누릅니다.

최종으로 정지했던 시점에서부터 재생이 시작됩니다.

트랙 선택하기

⇨ 화살표 버튼 ⑨ 중 하나를 눌러 이전 또는 다음 트랙을 선택합니다.

▶ 또는 ◀ 버튼 ⑨ 을 한 번 누르면, 현재의 트랙이 처음부터 다시 재생됩니다.

고속검색 (음악취취가능)

전진방향이나 역방향으로 고속검색을 하려면,

⇨ 앞으로 / 리버스로 고속검색이 시작될 때 까지 <> 버튼 ⑨ 중 하나를 계속해서 누르고 계십시오.

랜덤재생 (MIX)

⇨ 5 MIX 버튼 ⑪ 을 누릅니다.

표시창에 “MIX CD” 가 잠시 동안 나타나고 MIX 표시등이 점등합니다. 랜덤으로 선택된 다음 순서의 트랙이 재생됩니다.

MIX 정지하기

⇨ 5 MIX 버튼 ⑪ 을 다시 한 번 누릅니다.

표시창에 “MIX OFF” 가 잠시 동안 나타나고 MIX 표시등이 점멸합니다.

트랙 검색하기 (SCAN)

CD의 모든 트랙을 잠시 동안 모두 들어 볼 수 있습니다.

◇ MENU 버튼 ④ 을 2 초 이상 누릅니다.

다음 순서의 트랙이 “검색시간 설정하기” 에서 설정한 시간 동안 재생이 됩니다.

주의:

- 검색시간을 설정할 수 있습니다. 자세한 설명은, “라디오 모드” 의 “검색시간 설정하기” 편을 참조하시기 바랍니다.

SCAN 을 정지하고 계속해서 재생하기

◇ 검색을 정지하려면, MENU 버튼 ④ 을 누릅니다.

현재의 트랙이 계속해서 재생됩니다.

반복재생 (REPEAT)

◇ 특정의 트랙을 반복하려면, 4 RPT 버튼 ⑪ 을 누릅니다.

표시창에 “RPT TRCK” 가 잠시 동안 나타나고 RPT 표시등이 점등합니다. 반복재생(RPT)를 해제할 때 까지 해당 트랙이 반복해서 재생됩니다.

반복재생 취소하기

◇ 반복 기능을 취소하려면, 4 RPT 버튼 ⑪ 을 다시 한 번 누릅니다.

표시창에 “RPT OFF” 가 잠시 동안 나타나고 RPT 표시등이 점멸합니다. 노멀재생이 계속해서 진행됩니다.

재생을 일시정지하기 (PAUSE)

◇ 3 ► 버튼 ⑪ 을 누릅니다.

표시창에 “PAUSE” 가 나타납니다.

일시정지 취소하기

◇ 일시정지 모드에서 3 ► 버튼 ⑪ 을 누릅니다.

재생이 계속해서 진행됩니다.

디스플레이 변경하기

두 가지 옵션 중에서 선택할 수 있습니다:

- 트랙번호와 시간.

- 트랙번호와 재생시간.

◇ 원하는 디스플레이가 나타날 때 까지 ⊖ 버튼 ⑤ 을 2 초 이상 누릅니다.

CD 텍스트 디스플레이하기

CD에 CD 텍스트가 들어 있는 경우가 있습니다. CD 텍스트에는 가수와 앨범 및 트랙의 정보가 들어 있습니다.

다른 트랙으로 넘어갈 때 마다 CD 텍스트가 스크롤되어 디스플레이 되도록 할 수 있습니다. CD 텍스트가 한번 디스플레이되고 난 후에는, 표준의 디스플레이(“디스플레이 변경하기” 편의 설명과 같음)로 되돌아 갑니다.

CD 텍스트 켜기/끄기 전환하기

◇ MENU 버튼 ④ 을 누릅니다.

◇ 표시창에 “CD TEXT” 이 나타날 때 까지 √ 또는 X 버튼 ⑨ 을 반복해서 누릅니다.

◇ < 또는 > 버튼 ⑨ 을 눌러 CD 텍스트 기능을 켜거나(“TEXT ON”) 끕니다(“TEXT OFF”).

설정을 완료한 후,

⇨ **MENU** 버튼 ④ 을 두 번 누릅니다.

CD 꺼내기

⇨ **▲** 버튼 ⑧ 을 누릅니다.

⇨ CD를 꺼내고.

주의:

- 불의로 인한 훼손을 방지하기 위하여 CD가 배출된 후 10 초 동안 꺼내지 않으면 기기에 다시 로딩됩니다.
- 기기가 꺼져 있을 때에나 CD를 재생하지 않을 때에도 CD를 꺼낼 수 있습니다.

MP3-/WMA- 모드

본 카 라디오에서는 MP3/WMA 음악 파일이 들어 있는 CD-R 과 CD-RW 를 재생할 수 있습니다.카 라디오에서 WMA 파일 또는 MP3 파일이 들어 있는 CD 를 조작하는 방법은 동일합니다.

주의:

⇨ DRM 보호장치가 되어 있는 WMA 파일은 재생할 수 없습니다.

MP3-CD 준비하기

CD 의 재생시에 발생하는 문제점들은 어떠한 CD 레코더와 CD 기록 소프트웨어 및 공 CD 를 사용해서 디스크를 기록했는가에 의해 좌우됩니다. 귀하가 직접 기록한 CD 에 문제가 있을 때에는, 다른 브랜드나 다른 색상의 공 CD 를 사용해 보십시오.

CD 의 포맷은 반드시 ISO 9660 레벨 1/레벨 2 또는 Joliet 이어야 합니다.다른 포맷은 제대로 재생이 되지 않습니다.

하나의 CD 에 최고 252 개의 디렉토리를 만들 수가 있습니다. 본 기기는 이러한 디렉토리를 모두 액세스할 수 있습니다.

CD에 들어 있는 디렉토리의 수에 관계없이, 최대 999 개의 파일이 지원되며 하나의 디렉토리에는 최대 255 개의 파일이 들어 갈 수 있습니다.

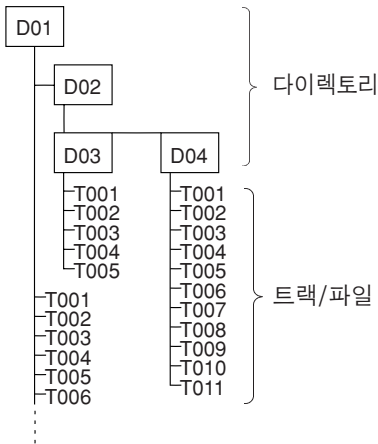

PC를 사용하여 각 디렉토리에 이름을 정할 수 있습니다. 이러한 디렉토리의 이름은 본 기기의 표시창에 표시됩니다. CD 기록 소프트웨어를 사용하여 디렉토리와 파일의 이름을 만듭니다. 자세한 방법은 소프트웨어의 설명서를 참조하시기 바랍니다.

주의:

- 디렉토리와 트랙의 이름을 정할 때 특수문자는 사용하지 마십시오.

파일을 순서대로 정렬하려면, 파일을 문자와 숫자의 순서대로 정렬시키는 기능이 있는 레코딩 소프트웨어를 사용하십시오. 귀하가 사용하는 소프트웨어에 이 기능이 지원되지 않을 때에는, 수동으로 파일을 정렬시킬 수 있습니다. 각 파일명 앞에 0이 먼저 들어가도록 하여 번호를 추가 설정하면 됩니다 (예: "001", "002", 등).

MP3 트랙은 가수, 곡 및 앨범명 (ID3 태그)과 같은 추가정보를 포함할 수 있습니다. 본 기기는 버전 1의 ID3 태그를 디스플레이 할 수 있습니다.

오디오 파일을 MP3 파일로 만들 때에는 (인코딩), 초당 비트율이 최고 256 kbit/sec를 넘지 않도록 하십시오.

본 기기에서는 파일의 확장명이 ".MP3"인 MP3 파일만을 재생할 수 있습니다.

주의:

재생이 중단되지 않도록 하려면,

- MP3가 아닌 파일의 확장명을 ".MP3"로 변경하여 재생을 시도하지 마십시오! 재생시 이러한 사용불가 MP3 파일은 선택할 수 없습니다.
- MP3가 아닌 데이터와 MP3 파일이 "혼합"되어 있는 CD는 사용하지 마십시오. 본 기기는 재생시 MP3 파일만을 선택할 수 있습니다.
- 오디오 트랙과 MP3 파일이 같이 들어 있는 혼합모드의 CD는 사용하지 마십시오. 이러한 CD를 재생할 때에는, 오디오 트랙만을 선택할 수 있습니다.

MP3 모드로 전환하기

MP3 모드는 일반 CD 모드와 같은 방법으로 작동시킬 수 있습니다. 자세한 설명은, "CD 모드"에서 "CD 모드로 전환하기"편을 참조하시기 바랍니다.

다이렉토리 선택하기

다른 디렉토리로 올라가거나 내려가려면,

- ◇ **↖** 또는 **↘** 버튼 (9) 을 한 번 또는 여러 번 누릅니다.

MP3-/WMA- 모드

트랙/파일 선택하기

현재의 디렉토리에서 다른 트랙/파일로 올라가거나 내려가려면,

◇ <또는> 버튼 ⑨ 을 한 번 또는 여러 번 누릅니다.

<버튼 ⑨ 을 한 번 누르면, 현재의 트랙/파일이 처음부터 다시 재생됩니다.

고속 검색

역방향 또는 전진방향으로 고속 검색을 하려면,

◇ 앞으로 또는 리버스로 고속검색이 시작될 때 까지 <또는> 버튼 ⑨ 중 하나를 계속해서 누르고 계속시요.

랜덤트랙/파일 재생하기 (MIX)

현재 디렉토리의 트랙/파일을 랜덤으로 재생하려면,

◇ 5 MIX 버튼 ⑪ 을 짧게 누릅니다.

표시창에 “MIX DIR” 가 나타나고 MIX 표시등이 점멸합니다.

MP3-CD 의 모든 트랙/파일을 랜덤으로 재생하려면,

◇ 5 MIX 버튼 ⑪ 을 2 초 이상 누릅니다.

표시창에 “MIX CD” 가 나타나고 MIX 표시등이 점멸합니다.

MIX 취소하기

MIX 를 취소하려면,

◇ 5 MIX 버튼 ⑪ 을 짧게 누릅니다.

표시창에 “MIX OFF” 가 잠시 동안 나타나고 MIX 표시등이 점등합니다.

트랙/파일 검색하기 (SCAN)

CD의 모든 트랙/파일을 잠시 동안 모두 들어 볼 수 있습니다.

◇ MENU 버튼 ④ 을 2 초 이상 누릅니다.

검색이 진행되는 동안 깜박이는 트랙/파일 번호 옆에 “SCAN” 이 표시됩니다.

주의:

- 검색시간을 설정할 수 있습니다(검색시간). 자세한 설명은, “라디오 모드” 의 “검색시간 설정하기” 편을 참조하시기 바랍니다.

SCAN 을 정지하고 계속해서 재생하기

◇ MENU 버튼 ④ 을 짧게 누릅니다.

현재 검색된 트랙/파일이 계속해서 정상으로 재생됩니다.

특정 트랙/파일 또는 디렉토리 전체를 반복하기 (REPEAT)

현재의 트랙/파일을 반복하려면,

◇ 4 RPT 버튼 ⑪ 을 짧게 누릅니다.

표시창에 “RPT TRCK” 가 나타나고 RPT 표시등이 점멸합니다.

디렉토리 전체를 반복하려면,

◇ 4 RPT 버튼 ⑪ 을 2 초 이상 누릅니다.

표시창에 “RPT DIR” 이 잠시 동안 나타납니다.

REPEAT 취소하기

현재의 트랙 또는 현재의 디렉토리의 반복 재생을 정지하려면,

◇ 4 RPT 버튼 (11) 을 짧게 누릅니다.

표시창에 “RPT OFF” 가 잠시 동안 나타나고 RPT 표시등이 점등합니다.

재생을 일시정지하기 (PAUSE)

◇ 3▶ 버튼 (11) 을 누릅니다.

표시창에 “PAUSE” 가 나타납니다.

일시정지 취소하기

◇ 일시정지 모드에서 3▶ 버튼 (11) 을 누릅니다.

재생이 다시 진행됩니다.

디스플레이 설정하기

표준 디스플레이 모드 설정하기

MP3 트랙/파일을 재생하는 동안, 다음의 표준 디스플레이 모드 중 한 가지를 선택하여 디스플레이할 수 있습니다:

- 디렉토리 번호와 트랙/파일 번호
- 디렉토리 번호와 시간
- 디렉토리 번호와 재생시간

트랙/파일이 변경될 때 마다 MP3 텍스트가 스크롤되고 난 후 선택된 디스플레이가 표시됩니다.

디스플레이를 설정하려면,

◇ 디스플레이 모드를 변경하려면 SRC (1) 버튼 (5) 을 2 초 이상 누르고 계십시오. 원하는 모드가 나타날 때까지 이 조작을 반복합니다.

MP3의 스크롤 텍스트 설정하기

MP3 트랙/파일이 변경될 때 마다 디스플레이될 스크롤될 텍스트를 다음의 옵션 중에서 선택할 수 있습니다. 스크롤 텍스트가 한 번 디스플레이되고 난 후에는 표준 디스플레이(앞의 설명과 같음)가 나타납니다. 설정가능한 옵션은 다음과 같습니다:

- 디렉토리명 (DIR NAME)
- 파일명 (FILE NAME)
- 가수명 (ARTIST)
- 곡명 (SONG NAME)
- 앨범명 (ALBM NAME)

주의:

- 가수, 곡 및 앨범명은 ID3 태그 버전 1의 일부로서 MP3 파일에 들어 있지 않을 경우에는 표시되지 않습니다.

MP3 스크롤 텍스트를 설정하려면,

◇ MENU 버튼 (4) 을 누릅니다.

◇ 표시창에 “MP3 DISP” 이 나타날 때 까지 V 또는 X 버튼 (9) 을 반복해서 누릅니다.

◇ <또는> 버튼 (9) 을 사용하여 원하는 옵션을 선택합니다

◇ MENU 버튼 (4) 을 두 번 눌러 설정을 완료합니다.

CD 체인저 모드

CD 체인저 모드

주의:



- CD의 핸들링과 CD를 넣는 방법 및 CD 체인저의 조작에 대한 설명은 CD 체인저에 공급된 사용설명서를 참조하십시오.

CD 체인저 모드로 전환하기

- ◇ 표시창에 “CHANGER”이 나타날 때 까지 SRC  버튼  을 반복해서 누릅니다.

이전에 최종으로 재생했던 지점부터 CD 체인저의 재생이 다시 시작됩니다.

CD 선택하기

- ◇ 위나 아래의 CD로 이동하려면,  또는  버튼  을 한 번 또는 여러 번 누릅니다.
- ◇ CD의 선택과정에서 비어 있는 CD 슬롯은 건너 뛰어 집니다.

트랙 선택하기

- ◇ 현재의 CD에서 다음 트랙이나 이전 트랙으로 가려면, <또는> 버튼  을 한 번 또는 여러 번 누릅니다.

고속검색 (음악청취가능)



전진방향 또는 역방향으로 고속검색을 하려면,

- ◇ 앞으로 / 리버스로 고속검색이 시작될 때 까지 <또는> 버튼  중 하나를 계속해서 누르고 계십시오.

디스플레이 변경하기

5 가지 옵션 중에서 선택할 수 있습니다:

- 트랙번호와 재생시간
- 트랙번호와 시간
- 디스크 번호와 트랙번호
- 디스크 번호와 시간
- 디스크 번호와 재생시간

- ◇ 원하는 디스플레이가 나타날 때 까지 SRC  버튼  을 한 번 또는 여러 번 2 초 이상 누릅니다.

특정트랙 또는 CD 전체를 반복

재생하기 (REPEAT)

- ◇ 현재의 트랙을 반복하려면, 4 RPT 버튼  을 짧게 누릅니다.

표시창에 “RPT TRCK”가 잠시 동안 나타나고 RPT 표시등이 점등합니다.

- ◇ 현재의 CD를 반복하려면, 4 RPT 버튼  을 2 초 이상 누릅니다.

표시창에 “RPT DISC”가 잠시 동안 나타나고 RPT 표시등이 점등합니다.

반복재생 취소하기

- ◇ 현재의 트랙 또는 CD의 반복 기능을 취소하기 위하여 4 RPT 버튼  을 짧게 누르면, 표시창에 “RPT OFF”가 잠시 동안 나타나고 RPT 표시등이 점멸합니다.

랜덤재생 (MIX)

- ◇ 현재의 CD에 있는 모든 트랙을 랜덤순서로 재생하려면, 5 MIX 버튼  을 짧게 누릅니다.

표시창에 “MIX CD”가 잠시 동안 나타나고 MIX 표시등이 점등합니다.

- ◇ 모든 CD에 있는 트랙을 랜덤순서로 재생하려면, **5 MIX** 버튼 (11) 을 2 초 이상 누릅니다.

표시창에 “MIX ALL” 이 잠시 동안 나타나고 MIX 표시등이 점등합니다.

MIX 정지하기

- ◇ **5 MIX** 버튼 (11) 을 짧게 누르면, 표시창에 “MIX OFF” 가 잠시 동안 나타나고 MIX 표시등이 점멸합니다.

모든 CD의 트랙을 모두 검색하기 (SCAN)

- ◇ 모든 CD의 트랙을 순서대로 모두 잠시 동안 들어 보려면, **MENU** 버튼 (4) 을 2 초 이상 누릅니다.

표시창에 “TRK SCAN” 이 잠시 동안 나타난 후 현재 검색중인 CD의 트랙 번호가 깜박입니다.

검색을 정지하기

- ◇ 검색을 정지하려면, **MENU** 버튼 (4) 을 짧게 누릅니다.

현재의 트랙이 계속해서 재생됩니다.

주의:

- 검색시간을 설정할 수 있습니다. 자세한 설명은, “라디오 모드” 의 “검색시간 설정하기” 편을 참조하시기 바랍니다.

재생을 일시정지하기 (PAUSE)

- ◇ **3** ▶ 버튼 (11) 을 누릅니다.

표시창에 “PAUSE” 가 나타납니다.

일시정지 취소하기

- ◇ 일시정지 모드에서 **3** ▶ 버튼 (11) 을 누릅니다.

재생이 계속해서 진행됩니다.

CLOCK - 시간

CLOCK - 시간

시계 설정하기

◇ 시계를 설정하려면, **MENU** 버튼 ④ 을 누릅니다.

◇ 표시창에 “CLOCK SET” 이 나타날 때 까지 **↵** 또는 **↶** 버튼 ⑨ 을 반복해서 누릅니다.

◇ **>** 버튼 ⑨ 을 누릅니다.

표시창에 시간이 나타납니다. 깜박이는 분 단위 표시를 조절합니다.

◇ **↵** 버튼 ⑨ 을 사용하여 분 단위를 조절합니다.

◇ 분을 설정하고 난 후, **<** 버튼 ⑨ 을 누릅니다. 시간단위가 깜박입니다.

◇ **↵** 버튼 ⑨ 을 사용하여 시간 단위를 조절합니다.

설정을 완료한 후,

◇ **MENU** 버튼 ④ 을 두 번 누릅니다.

12/24-시간 시계모드 선택하기

◇ **MENU** 버튼 ④ 을 누릅니다.

◇ 표시창에 “12H MODE” 또는 “24H MODE” 가 나타날 때 까지 **↵** 또는 **↶** 버튼 ⑨ 을 반복해서 누릅니다.

◇ **<** 또는 **>** 버튼 ⑨ 을 눌러 모드를 선택합니다.

설정을 완료한 후,

◇ **MENU** 버튼 ④ 을 누릅니다.

라디오는 꺼져 있으나 자동차의 시동이 걸려 있는 동안에 계속해서 시간을 디스플레이하기

메뉴에서 “CLOCK ON” 의 설정으로 기기의 전원이 꺼져 있더라도 자동차의 시동이 걸려 있으면 시간을 디스플레이할 수 있습니다,

◇ **MENU** 버튼 ④ 을 누릅니다.

◇ 표시창에 “CLOCK OFF” 또는 “CLOCK ON” 이 나타날 때 까지 **↵** 또는 **↶** 버튼 ⑨ 을 반복해서 누릅니다.

◇ **<** 또는 **>** 버튼 ⑨ 을 눌러 ON/ OFF 의 설정을 선택합니다.

설정을 완료한 후,

◇ **MENU** 버튼 ④ 을 누릅니다.

톤 및 음량분배 설정하기

톤(저음 및 고음)의 설정을 각 음원별 로(라디오, CD/MP3, CD 체인저 및 AUX) 조절할 수 있습니다.

음량의 분배설정(발란스 및 페이더)은 모든 오디오 음원에 적용됩니다.

저음설정 조절하기

- ◇ **AUDIO** 버튼 ⑥을 누릅니다.
- 표시창에 “BASS”가 나타납니다.
- ◇ **V** 또는 **∧** 버튼 ⑨을 눌러 저음을 조절합니다.
- 설정을 완료한 후,
- ◇ **AUDIO** 버튼 ⑥을 누릅니다.

고음설정 조절하기

- ◇ **AUDIO** 버튼 ⑥을 누릅니다.
- 표시창에 “BASS”가 나타납니다.
- ◇ 표시창에 “TREBLE”이 나타날 때 까지 > 버튼 ⑨을 반복해서 누릅니다.
- ◇ **V** 또는 **∧** 버튼 ⑨을 눌러 고음을 조절합니다.
- 설정을 완료한 후,
- ◇ **AUDIO** 버튼 ⑥을 누릅니다.

왼쪽/오른쪽 음량분배 설정하기 (발란스)

- ◇ 왼쪽/오른쪽의 음량분배를 설정하려면(발란스), **AUDIO** 버튼 ⑥을 누릅니다.
- 표시창에 “BASS”가 나타납니다.
- ◇ 표시창에 “BAL”이 나타날 때 까지 > 버튼 ⑨을 반복해서 누릅니다.
- ◇ **V** 또는 **∧** 버튼 ⑨을 눌러 발란스(오른쪽/왼쪽)를 조절합니다.
- 설정을 완료한 후,
- ◇ **AUDIO** 버튼 ⑥을 누릅니다.

전방/후방 음량분배 설정하기 (페이더)

- ◇ 전방/후방의 음량분배를 설정하려면(페이더), **AUDIO** 버튼 ⑥을 누릅니다.
- 표시창에 “BASS”가 나타납니다.
- ◇ 표시창에 “FADER”이 나타날 때 까지 > 버튼 ⑨을 반복해서 누릅니다.
- ◇ **V** 또는 **∧** 버튼 ⑨을 눌러 페이더(전방/후방)를 조절합니다.
- 설정을 완료한 후,
- ◇ **AUDIO** 버튼 ⑥을 누릅니다.

이퀄라이저 및 X-BASS

이퀄라이저 및 X-BASS

X-BASS

X-Bass 란 낮은 음량에서도 강화된 저음을 말합니다.

X-Bass는 OFF에서 3까지의 범위에서 설정할 수 있습니다. 3은 X-Bass가 최대로 설정됨을 의미하며 OFF는 X-Bass가 꺼짐을 의미합니다.

주의:

- X-BASS 설정은 모든 오디오 음원에 적용됩니다 (라디오, CD/MP3, CD-체인저 또는 AUX).
- ◇ X-BASS를 설정하려면, **X-BASS** 버튼 ⑩ 을 누릅니다.
- ◇ **V** 또는 **∧** 버튼 ⑨ 을 눌러 가능한 설정 중에서 선택을 합니다.
- ◇ 설정을 완료한 후, **X-BASS** 버튼 ⑩ 을 누릅니다.

프리셋한 사운드효과 선택하기 (EQ)

아래의 음악 타입에 맞는 프리셋 사운드 효과를 선택할 수 있습니다:

- ROCK (록)
- POP (팝)
- CLASSIC (클래식)

위의 음악에 대한 스타일 설정은 이미 프로그램되어 있습니다.

사운드 프리셋 중 하나를 선택하려면,

- ◇ **AUDIO** 버튼 ⑥ 을 누릅니다.

표시창에 “BASS” 가 나타납니다.

- ◇ 표시창에 사운드 효과의 옵션 중 하나 또는 “EQ OFF” 가 나타날 때까지 > 버튼 ⑨ 을 반복해서 누릅니다.

- ◇ **V** 또는 **∧** 버튼 ⑨ 을 눌러 원하는 프리셋을 선택합니다.

사운드 프리셋 효과를 취소하려면,

- ◇ 적용할 수 있는 옵션 중에서 “EQ OFF” 를 선택합니다.
- ◇ 설정을 완료한 후, **AUDIO** 버튼 ⑥ 을 누릅니다.

주의:

- 선택된 프리셋 사운드 효과는 모든 음원에 적용됩니다.

레벨 디스플레이 설정하기

레벨 디스플레이 기능은 음량과 오디오 컨트롤을 설정하는 동안 이를 간단한 심볼로서 표시합니다.

설정을 하지 않으면, 레벨 디스플레이에 카라디오의 뮤직 레벨이 표시됩니다. 이 뮤직레벨의 디스플레이는 끌 수도 있습니다.

메뉴에서 뮤직의 레벨 디스플레이를 켜고/끌 수 있습니다.

◇ MENU 버튼 ④ 을 누릅니다.

표시창에 “MENU” 가 나타납니다.

◇ 표시창에 “PEAK LVL” 이 나타날 때 까지 **↵** 또는 **↶** 버튼 ⑨ 을 반복해서 누릅니다.

◇ < 또는 > 버튼 ⑨ 을 눌러 “PEAK ON” 또는 “PEAK OFF” 를 선택합니다.

설정을 완료한 후,

◇ MENU 버튼 ④ 을 두 번 누릅니다.

외장 오디오 음원

CD 체인저 (대신) 라인출력이 장착되어 있는 다른 오디오 음원기기를 연결할 수도 있습니다. 이러한 오디오 음원으로는 포터블 CD 플레이어나 미니 디스크 플레이어 또는 MP3 플레이어 등이 있습니다.

이를 위해서는 메뉴에서 AUX 입력을 작동시켜야만 합니다.

외장 오디오 음원을 연결하려면, 어댑터 케이블이 있어야 합니다. 이 케이블(BP 번호: 7 607 897 093)은 Blaupunkt 대리점에서 구입하실 수 있습니다.

AUX 입력의 켜기/끄기 전환하기

◇ MENU 버튼 ④ 을 누릅니다.

표시창에 “MENU” 가 나타납니다.

◇ 표시창에 “AUX OFF” 또는 “AUX ON” 이 나타날 때 까지 **↵** 또는 **↶** 버튼 ⑨ 을 반복해서 누릅니다.

◇ < 또는 > 버튼 ⑨ 을 눌러 AUX 켜기/끄기를 선택합니다.

설정을 완료한 후,

◇ MENU 버튼 ④ 을 두 번 누릅니다.

주의:

- AUX 입력이 작동중일 때에는 SRC ⑤ 버튼을 눌러서 선택할 수 있으며, 표시창에는 “AUX INPUT” 으로 표시됩니다.

제품사양

제품사양

앰프

출력파워: 18W RMS x 4채널 @ 14.4옴 @ 4ohm @ 1% THD

튜너

미국지역 주파수 범위:

FM: 87.5 - 107.9 MHz (200 kHz 단위)

AM: 530 - 1710 kHz (10 kHz 단위)

유럽지역 주파수 범위:

FM: 87.5 - 108 MHz (100 kHz 단위 자동/50 kHz 수동)

AM: 531 - 1602 kHz (9 kHz 단위)

태국의 주파수 범위:

FM: 87.5 - 108 MHz (50 kHz 단위 자동/25 kHz 단위 수동)

AM: 531 - 1602 kHz (9 kHz 단위)

남아메리카의 주파수 범위:

FM: 87.5 - 107.9 MHz (100 kHz 단위 자동/50 kHz 단위 수동)

AM: 530 - 1710 kHz (10 kHz 단위)

FM 모노감도:

17 dbf

FM 주파수 대응치:

35 - 16,000 Hz

CD

주파수 대응치:

20 - 20,000 Hz

프리-앰프 아웃

2 채널: 2 V

입력감도

AUX 입력: 2 V / 6 kΩ

이 정보는 변경될 수 있습니다!



**Installation instructions • Notice de montage •
Instrucciones de instalación • Instruções de montagem •
安装说明 • 장착설명서**

(GB) ⚠ Safety instructions

When carrying out installation work and making connections please observe the following safety instructions:

- Disconnect the negative terminal of the battery! When doing so, please observe the vehicle manufacturer's safety instructions.
- Make sure you do not damage vehicle components when drilling any holes.
- The cross sections of the positive and negative cables must not be less than 1.5 mm².
- **Do not connect the vehicle's plug connectors to the radio!**
- You can obtain the adapter cable required for your vehicle type from any BLAUPUNKT dealer.
- Depending on the model, your vehicle may differ from the description provided here. We accept no responsibility for any damages due to incorrect installation or connection or for any consequential damages.
If the information provided here is not suitable for your specific installation requirements, please contact your Blaupunkt dealer, your vehicle manufacturer or our telephone hotline.

When installing an amplifier or changer, you must first connect the device earth connections before connecting the plugs for the line-in or line-out jacks.
Device earth connections may not be connected to the earth connection (casing) of the car radio.

(F) ⚠ Consignes de sécurité

Respecter les consignes de sécurité suivantes pendant la durée du montage et du branchement.

- Débrancher le pôle (-) de la batterie ! Respecter les consignes de sécurité du constructeur automobile !
- Veiller à n'endommager aucune pièce du véhicule en perçant des trous.
- La section du câble (+) et (-) ne doit pas dépasser 1,5 mm².
- **Ne pas brancher les connecteurs du véhicule sur la radio !**
- Les câbles d'adaptation nécessaires pour le type de véhicule sont disponibles auprès des revendeurs BLAUPUNKT.
- En fonction du modèle, votre véhicule peut différer de cette description. Nous déclinons toute responsabilité en cas de dommages causés par des erreurs de montage ou de connexion et en cas de dommages consécutifs.
Si les indications décrites ici ne s'appliquent au montage que vous voulez effectuer, adressez-vous à votre revendeur Blaupunkt, votre constructeur automobile ou notre service d'assistance téléphonique.

Pour le montage d'un amplificateur ou changeur, les masses d'appareil doivent être d'abord connectées avant de connecter les fiches pour les connecteurs Line IN ou Line Out.
Les connexions de terre du périphérique peuvent ne pas être branchées aux connexions de terre (boîtier) de l'autoradio.

ENGLISH

FRANÇAIS

ESPAÑOL

PORTUGUÊS

中文

한국어



(E) ⚠ Normas de seguridad

Durante el montaje y la conexión es imprescindible observar las siguientes normas de seguridad.

- Desemborne el polo negativo de la batería. Observe las normas de seguridad dadas por el fabricante del vehículo.
- Al perforar agujeros, asegúrese de no dañar ninguna pieza del vehículo.
- La sección transversal del cable positivo y del cable negativo no debe ser menor de 1,5 mm².
- **¡No conecte a la radio los conectores ubicados en el vehículo!**
- Los cables adaptadores necesarios para su vehículo los encontrará en el comercio especializado en artículos de la marca BLAUPUNKT.
- Dependiendo del modelo, es posible que su vehículo varíe un poco con respecto a la descripción aquí dada. Tenga en cuenta que no asumimos ninguna responsabilidad por los daños debidos a un montaje o conexión incorrectos ni por los daños resultantes.
Si las instrucciones aquí dadas no son aptas para el montaje en su vehículo, póngase en contacto con su proveedor de artículos Blaupunkt o con el fabricante del vehículo, o llame a nuestro teléfono de atención al cliente.

En caso de montar un amplificador o un cambiadiscos, es necesario conectar la puesta a tierra de las unidades antes de establecer el contacto de los conectores para las hembrillas Line-In y Line-Out.

Las conexiones a tierra del dispositivo no deben conectarse a la conexión de tierra (carcasa) de la radio del coche.

(P) ⚠ Instruções de segurança

Durante a montagem e a ligação do aparelho, queira respeitar as seguintes instruções de segurança.

- Separar o pólo negativo da bateria! Respeitar ao mesmo tempo as instruções de segurança do fabricante do automóvel.
- Quando se procede à furagem de buracos, prestar atenção para não serem danificadas quaisquer partes do veículo.
- As secções transversais dos cabos positivo e negativo não devem ser inferiores a 1,5 mm².
- **Não ligar as fichas existentes do lado do automóvel ao auto-rádio!**
- Os cabos adaptadores necessários para o seu automóvel podem ser adquiridos nos revendedores da BLAUPUNKT.
- O seu veículo pode divergir desta descrição em função do modelo. Não assumimos qualquer responsabilidade por erros de montagem ou de ligação nem por danos daí decorrentes.
Caso as presentes instruções não sejam adequadas para a montagem no seu veículo, dirija-se ao revendedor da Blaupunkt, ao fabricante do seu veículo ou à nossa linha verde.

No caso de montagem de um amplificador ou leitor multi-CD, é imprescindível ligar primeiro os aparelhos à terra antes de se conectar as fichas às tomadas Line In ou Line Out.

Os aparelhos à terra podem não estar ligados à terra do auto-rádio.



⚠️ (中文) 安全指南说明

当执行安装和连接工作时，请遵守以下安全指南说明：

- 断开电池的负极接线端！当运行时，请遵守汽车制造商的安全指南说明。
- 当钻孔时请确保您没有损害汽车零件。
- 正极和负极连接线切图的面积不可小于 1.5 平方毫米。
- 请勿连接汽车的插塞接头到无线收音机上！
- 您可以从任何 BLAUPUNKT 经销商处为您的汽车类型选择所需的适配器连接线。
- 根据型号，您的汽车与这里所提供的描述不符，我们不承担任何对于错误的安装或连接或任何相因而生的损害赔偿赔偿责任。
若这里所提供的资讯不适合于您的特殊安装需求，请与您的 Blaupunkt 经销商、您的汽车制造商或我们的热线电话联系。

当安装扩音器或换碟器时，您必须首先连接装置接地线再连接输入或输出孔插塞。

装置的接地连接可能没有连接至汽车收音机的接地连接（外壳）。

⚠️ (한국어) 안전규칙

본 제품의 설치 및 연결작업 시 아래의 안전규칙을 따라 주시기 바랍니다:

- 배터리의 음성단자의 연결을 제거하여 주십시오! 제거 시, 해당 자동차 제조업체의 안전규칙에 따라 주시기 바랍니다.
- 구멍을 뚫을 때에는 자동차의 부품이 훼손되지 않도록 주의하십시오.
- 양성 및 음성 케이블의 크로스 면적이 반드시 1.5 mm² 이상 이어야만 합니다.
- 자동차의 플러그 커넥터를 라디오에 연결하지 마십시오!
- 귀하의 자동차 모델에 적합한 어댑터 케이블은 모든 BLAUPUNKT 대리점에서 구입할 수 있습니다.
- 모델에 따라, 귀하의 자동차가 본 설명서의 내용과 다를 수도 있습니다. 당사는 잘못된 설치나 연결 또는 이로 인하여 발생한 어떠한 손해도 책임지지 않습니다.

본 설명서에 따라 제품을 장착할 수 없을 때에는, Blaupunkt 대리점이나 귀하의 자동차 제조업체 또는 당사의 핫라인으로 전화문의 하시기 바랍니다.

앰프나 체인저를 설치할 때에는, 플러그를 라인-인 또는 라인-아웃 잭에 연결하기 전에 먼저 기기의 접지연결을 시켜야만 합니다.

기기의 접지연결은 카 라디오의 접지연결(케이싱)에 연결되지 않을 수도 있습니다

ENGLISH

FRANÇAIS

ESPAÑOL

PORTUGUÊS

中文

한국어





Supplied Mounting Hardware
Supplied Mounting Hardware
Materiel de montage fourni
Ferreteria de montaje suministrada
Elementos de fixação fornecidos.
已提供的硬体装备
공급된 장착용 하드웨어

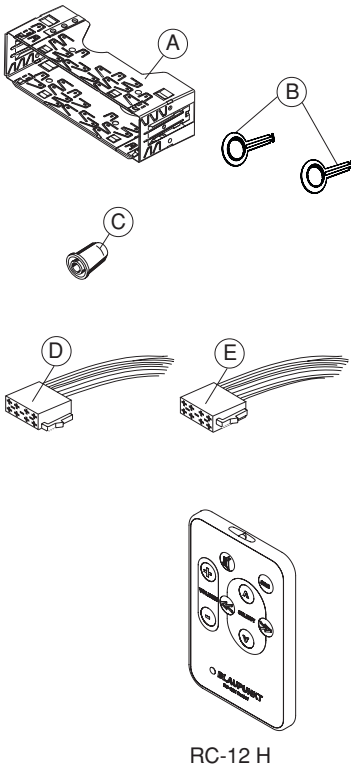

RC-12 H

Available as an optional accessory
Disponibile en option
De venta como accesorios especiales
Disponíveis como acessórios opcionais
可作为选择性附件
선택 액세서리로 별도 구입이 가능합니다

Preamp./Sub./Center - out cable
7 607 001 512

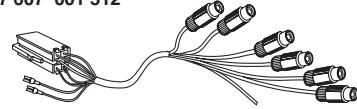

Car-specific adapter cable which is available at your dealer.
 Câble adaptateur spécifique au véhicule, disponible dans le commerce.
 Adaptador específico del vehículo, el cual se puede adquirir en el comercio especializado.
 Cabo de adaptação específico do automóvel que pode ser adquirido no comércio especializado.
 在您的经销商处可得到的汽车特殊适配器连接线。
 자동차용 어댑터 케이블로서 대리점에서 구입할 수 있습니다.

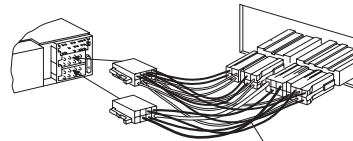

7 607 621 ...

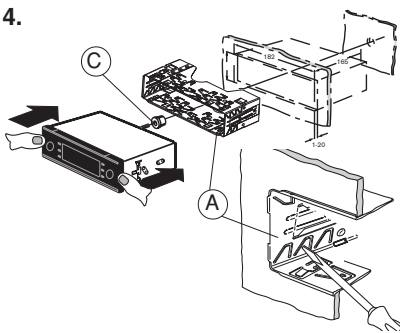
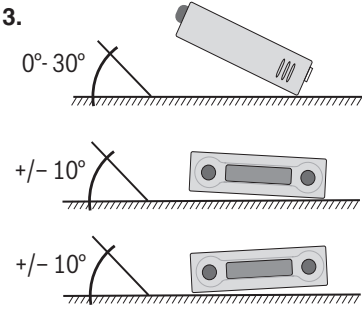
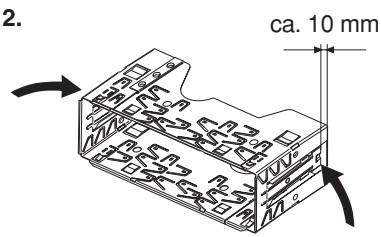
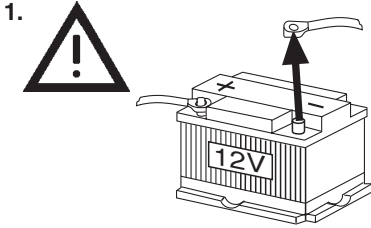

5. Removal / Démontage /
Desmontaje / Desmontagem /
拆除 / 제거하기

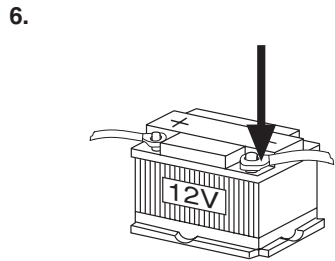
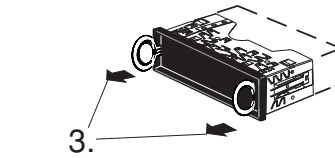
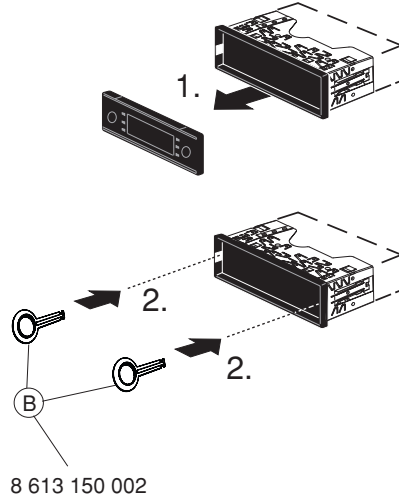

ENGLISH

FRANÇAIS

ESPAÑOL

PORTUGUÊS

中文

한국어



7.

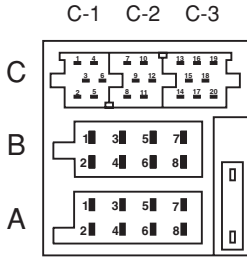

A		B	
1	nc	1	Speaker out RR+
2	Radio/Tel. mute	2	Speaker out RR-
3	nc	3	Speaker out RF+
4	Permanent +12V	4	Speaker out RF-
5	Aut. antenna	5	Speaker out LF+
6	nc	6	Speaker out LF-
7	Kl.15/Ignition	7	Speaker out LR+
8	Ground	8	Speaker out LR-

C					
C1		C2		C3	
1	Line Out LR	7	nc	13	CDC-Data - In
2	Line Out RR	8	nc	14	CDC-Data - Out
3	Line Out / Ground	9	nc	15	Permanent +12V
4	Line Out LF	10	RC +12V	16	+12V
5	Line Out RF	11	Remote Control	17	Bus / GND
6	+12V Amplifier	12	RC - GND	18	AF / GND
				19	Line In - L
				20	Line In - R

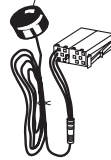
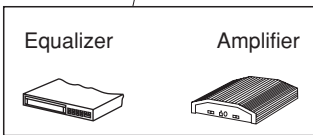

Optional
(Remote Control Eye)

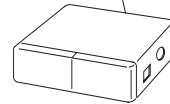

CD-Changer



8.

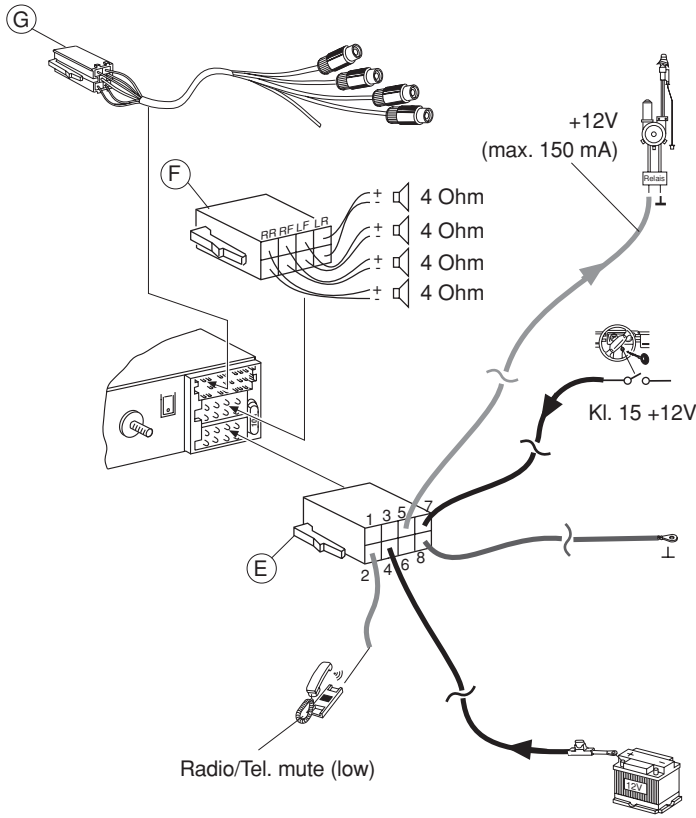

ENGLISH

FRANÇAIS

ESPAÑOL

PORTUGUÊS

中文

한국어

This information is subject to change without notice!
 Sous réserve de modifications!
 Modificaciones reservadas!
 Sob reserva de alterações!
 此资讯如有任何变动不另行通知!
 본 정보는 사전 예고없이 변경될 수 있습니다!

● **BLAUPUNKT**

141



Please keep the filled-in radio pass in a safe place!
Prière de conserver soigneusement la carte d'autoradio remplie !
¡Favor guardar el documento del aparato debidamente llenado en un lugar seguro!
Por favor, guardar o cartão preenchido do aparelho num lugar seguro!
请将插入收音机启动证收藏在安全的地方！
기입한 라디오 파스는 안전한 곳에 보관하여 주십시오!





Country:	Phone:	Fax:	WWW:
Germany (D)	0180-5000225	05121-49 4002	http://www.blaupunkt.com
Austria (A)	01-610 39 0	01-610 39 391	
Belgium (B)	02-525 5444	02-525 5263	
Denmark (DK)	44 898 360	44-898 644	
Finland (FIN)	09-435 991	09-435 99236	
France (F)	01-4010 7007	01-4010 7320	
Great Britain (GB)	01-89583 8880	01-89583 8394	
Greece (GR)	210 94 27 337	210 94 12 711	
Ireland (IRL)	01-46 66 700	01-46 66 706	
Italy (I)	02-369 62331	02-369 62464	
Luxembourg (L)	40 4078	40 2085	
Netherlands (NL)	0800 400 1010	0800 400 1040	
Norway (N)	66-817 000	66-817 157	
Portugal (P)	2185 00144	2185 00165	
Spain (E)	902 52 77 70	91 410 4078	
Sweden (S)	08-7501850	08-7501810	
Switzerland (CH)	01-8471644	01-8471650	
Czech. Rep. (CZ)	02-6130 0446	02-6130 0514	
Hungary (H)	76 511 803	76 511 809	
Poland (PL)	0800-118922	022-8771260	
Turkey (TR)	0212-335 06 71	0212-346 00 40	
USA (USA)	800-950-2528	708-6817188	
Brasil (Mercosur) (BR)	0800 7045446	+55-19 3745 2773	
Malaysia (Asia Pacific) (MAL)	+604-6382 474	+604-6413 640	



Gerätepass

Name: **Daytona MP26**

Typ: **7 646 190 510**

Serien-Nr: **BP**



Blaupunkt GmbH, Robert-Bosch-Straße 200, D-31139 Hildesheim

12/05 - CM-AS/SCS

(gb, fr, es, pt, ch, ko)



8622404846

