



Radio / CD / MP3

Acapulco MP54

7 644 252 310

Casablanca MP54

7 644 250 310

Notice d'emploi





<http://www.blaupunkt.com>

 **BLAUPUNKT**

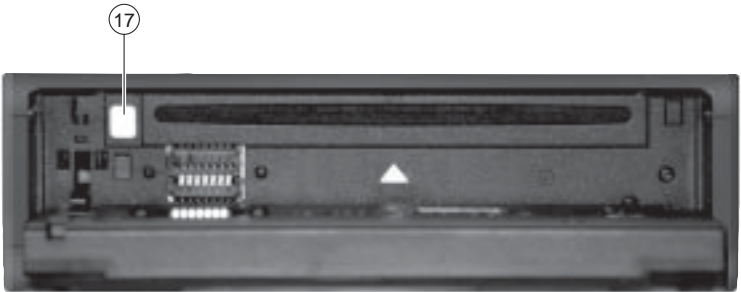
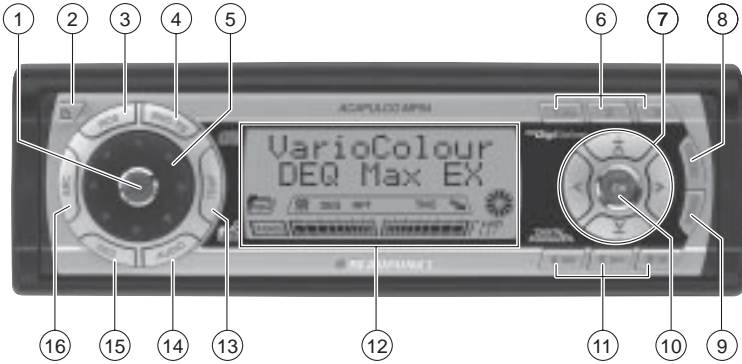
Ouvrir s.v.p.



ÉLÉMENTS DE COMMANDE

- ① Touche, pour allumer / éteindre l'appareil, pour le mettre en sourdine (Mute).
- ② Touche , pour ouvrir la façade détachable et basculante.
- ③ Touche **RDS**, pour activer / désactiver la fonction « confort » RDS (Radio Data System).
- ④ Touche **BND** (bande), sélection du mode Radio, sélection des niveaux de mémoire FM et des gammes d'ondes PO et GO
TS, démarre la fonction Traveltore
- ⑤ Bouton de réglage du volume
- ⑥ Bloc de touches **1 - 3**
- ⑦ Bloc de touches flèche
- ⑧ **DIS•ESC**, pour changer les contenus de l'afficheur et quitter les menus.
- ⑨ Touche **MENU**, pour afficher le menu de configuration.
Pression longue : Activer ou désactiver le mode Démo.
- ⑩ Touche **OK**, pour valider les fonctions du menu et pour démarrer la fonction Scan.
- ⑪ Bloc de touches **4 - 6**
- ⑫ Afficheur
- ⑬ Touche **TRAF**, pour activer / désactiver la priorité aux informations routières.
- ⑭ Touche **AUDIO**, pour régler les graves, les aigus, la balance et le fader.
- ⑮ Touche **DEQ**, pour activer / désactiver et régler l'égaliseur.
- ⑯ Touche **SRC**, sélection du mode CD/ MP3, changeur CD (si raccordé) et AUX
- ⑰ Touche , pour éjecter le CD du lecteur.

Remarques et accessoires	91	Réglage automatique de la bande passante (SHARX)	102
Sécurité routière	91	Sélection du mode d'affichage	103
Montage	91	Nommer une station (uniquement en FM)	103
Accessoires	91	Affichage du texte radio	103
Activer / Désactiver le mode Démo .	92	Réception d'informations routières	104
Façade détachable	92	Activer / Désactiver la priorité aux informations routières	104
Protection antivol	92	Régler le volume de diffusion des informations routières	104
Enlever la façade	93	Mode CD	105
Poser la façade	93	Activer le mode CD	105
Allumer / Éteindre	94	Choisir un titre	105
Réglage du volume	94	Recherche rapide	105
Réglage du volume de mise en marche	94	Recherche rapide (audible)	106
Réduction du volume sonore (Mute)	95	Lecture aléatoire des titres (MIX) .	106
Volume du téléphone et du système de navigation	95	Lecture des intros (SCAN)	106
Réglage du volume du bip de confirmation	96	Répétition de titres (REPEAT)	106
Son automatique	96	Interruption de la lecture (PAUSE) .	106
Mode Radio	97	Changement du mode d'affichage	107
Activer le mode Radio	97	Affichage du texte CD / du nom du CD	107
Fonctions « confort » RDS (AF, REG)	97	Nommer un CD	108
Sélection de la gamme d'ondes/ du niveau de mémoire	98	Réception d'informations routières en mode CD	109
Sélection des stations	98	Ejecter le CD	109
Réglage de la sensibilité de recherche de stations	98	Mode MP3	110
Mémorisation de stations	99	Préparation du CD MP3	110
Mémorisation automatique de stations (Travelstore)	99	Démarrer le mode MP3	111
Appeler une station mémorisée	99	Sélection du mode d'affichage	111
Balayage des stations (SCAN)	99	Sélectionner un répertoire	112
Réglage de la durée de balayage des stations	100	Sélectionner un titre	113
Type de programme (PTY)	100	Recherche rapide (pas en mode MP3 Browse)	113
Optimisation de la réception radio .	102	Lecture aléatoire de titres – MIX (pas en mode MP3 Browse)	113

TABLE DES MATIÈRES

Lecture des intros – SCAN (pas en mode MP3 Browse)	114
Répétition de titres ou de répertoires entiers – REPEAT (pas en mode MP3 Browse)	114
Interrompre la lecture (PAUSE)	114
Mode Changeur CD	115
Activer le mode Changeur CD	115
Choisir un CD	115
Choisir un titre	115
Recherche rapide (audible)	116
Sélection du mode d'affichage	116
Lecture de titres ou de CD entiers (REPEAT)	116
Lecture aléatoire des titres (MIX) .	117
Lecture des intros de tous les CD (SCAN)	117
Interrompre la lecture (PAUSE)	117
Nommer un CD	117
CLOCK - Heure	119
Affichage de l'heure	119
Réglage automatique de l'heure ..	119
Réglage manuel de l'heure	119
Sélection du mode d'affichage 12/24 heures	119
Affichage permanent de l'heure, l'autoradio étant éteint et le contact mis	120
Son	120
Réglage des graves	120
Réglage des aigus	120
Réglage de la répartition du volume gauche/droite (Balance) ..	121
Réglage de la répartition du volume à l'avant / à l'arrière (Fader)	121
X-BASS	121
Égaliseur	122
Activer / Désactiver l'égaliseur	122
Sélection d'une ambiance sonore	122
Sélection d'une présélection véhicule	123
Étalonnage automatique de l'égaliseur (uniquement Acapulco MP54)	123
Réglage manuel de l'égaliseur	124
Aide de réglage pour l'égaliseur ..	125
Réglage de l'afficheur	126
Activer / Désactiver le barre-graphe	126
Activer / Désactiver l'indicateur de niveau	126
Réglage de la luminosité de l'afficheur	126
Réglage de l'angle de vue	127
Sélection de la couleur de l'éclairage de l'afficheur (uniquement Acapulco MP54)	127
Sources audio externes	129
Activer / Désactiver l'entrée AUX .	129
TMC pour les systèmes de navigation dynamiques	130
Caractéristiques techniques	131
Amplificateur	131
Tuner	131
CD	131
Sortie Préampli	131
Sensibilité d'entrée	131

Remarques et accessoires

Nous vous remercions d'avoir porté votre choix sur un produit Blaupunkt et nous espérons que ce nouvel autoradio vous donnera toute satisfaction.

Prenez soin de lire ce mode d'emploi avant d'utiliser l'appareil pour la première fois.

Les rédacteurs de Blaupunkt s'efforcent constamment de rédiger les modes d'emploi de la manière la plus claire et la plus compréhensible possible. Si vous avez toutefois des questions concernant l'utilisation de l'appareil, n'hésitez pas à contacter votre revendeur Blaupunkt ou le service d'assistance téléphonique de votre pays. Les numéros de téléphone figurent au dos de cette brochure.

Notre garantie constructeur s'étend à tous les produits achetés à l'intérieur de l'Union Européenne. Vous en trouverez les conditions sur notre site : www.blaupunkt.de. Vous pourrez aussi les obtenir en vous adressant à :

Blaupunkt GmbH
Hotline
Robert Bosch Str. 200
31139 Hildesheim
Allemagne

Sécurité routière

 La sécurité routière est impérative. Utilisez uniquement votre appareil si la situation routière le permet. Familiarisez-vous avec l'appareil avant de prendre la route. Les avertisseurs sonores de la police, des sapeurs-pompiers et des services de secours doivent être perçus à temps dans le véhicule. Soyez donc toujours à l'écoute de votre programme à un volume adéquat.

Montage

Si vous voulez monter vous-même l'autoradio, reportez-vous aux consignes de montage et de branchement à la fin du mode d'emploi.

Accessoires

Utilisez uniquement les accessoires autorisés par Blaupunkt.

Télécommande

La télécommande au volant RC 08 ou RC10 (disponible en option) permet de commander les fonctions principales de votre autoradio depuis le volant avec confort et en toute sécurité.

La télécommande ne permet pas d'allumer et d'éteindre l'autoradio.

Amplificateur

Il est possible d'utiliser tous les amplificateurs Blaupunkt et Velocity.

Changeur CD

Il est possible de raccorder les changeurs CD Blaupunkt :
CDC A 08, IDC A 09 et CDC A 03.

Compact Drive MP3

Pour avoir accès aux morceaux de musique MP3, vous avez aussi la possibilité de raccorder le Compact Drive MP3 à la place du changeur CD. En cas d'utilisation du Compact Drive MP3, les morceaux MP3 sont d'abord enregistrés à l'aide d'un ordinateur sur le disque dur MicroDrive™ du Compact Drive MP3 et peuvent être lus ensuite comme des titres de CD normaux à condition bien sûr que le Compact Drive MP3 soit raccordé à l'autoradio. Le Compact Drive MP3 se commande comme un changeur CD ; les fonctions du changeur CD peuvent être aussi utilisées pour la plupart avec le Compact Drive MP3.

Activer / Désactiver le mode

Démo

Le mode Démo de l'autoradio est activé par défaut. En mode Démo, les différentes fonctions de l'autoradio sont représentées de manière graphique sur l'afficheur. Vous pouvez bien sûr désactiver le mode Démo.

- ⇒ Appuyez sur la touche **MENU** ⑨ pendant plus de quatre secondes pour activer / désactiver le mode Démo.

Façade détachable

Protection antivol

Votre autoradio est équipé d'une façade détachable qui le protège contre le vol. Sans cette façade détachable, l'autoradio n'a aucune valeur pour le voleur.

Protégez votre autoradio contre le vol en enlevant la façade détachable à chaque fois que vous quittez votre véhicule. Ne laissez jamais la façade dans le véhicule, même en la cachant bien.

La forme de la façade assure une manipulation simple.

Note :

- Ne pas laisser tomber la façade par terre.
- Ne pas l'exposer directement au soleil ou à d'autres sources de chaleur.
- Eviter que la peau touche directement les contacts de la façade. Nettoyer si nécessaire les contacts au moyen d'un chiffon non pelucheux, imprégné d'alcool.

Enlever la façade

- ⇨ Pressez la touche  (2).

La façade s'ouvre vers l'avant.

- ⇨ Tenez la façade du côté droit et tirez-la tout droit pour la sortir de la fixation.

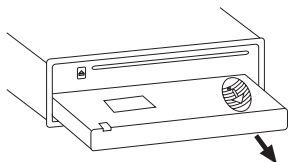

Note :

- Toutes les fonctions que vous avez définies sont mémorisées.
- Un CD inséré reste dans le lecteur.
- L'autoradio s'éteint au bout d'1 minute environ.

Poser la façade

- ⇨ Tenez la façade de manière légèrement perpendiculaire à l'autoradio.
- ⇨ Poussez la façade dans la glissière de l'appareil à droite et à gauche en partant du bas. Pressez doucement la façade dans les fixations jusqu'à ce qu'elle s'enclenche.
- ⇨ Pressez doucement la façade vers le haut jusqu'à ce qu'elle s'enclenche.

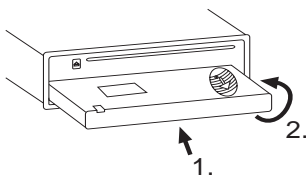

Note :

- N'appuyez pas sur l'afficheur en insérant la façade.

Si l'autoradio était allumé au moment où vous avez enlevé la façade, il se rallumera automatiquement une fois la façade insérée au dernier mode (Radio, CD/MP3, Changeur CD ou AUX).

Allumer / Éteindre

Plusieurs possibilités vous sont offertes pour allumer ou éteindre l'autoradio :

Allumer / Éteindre via le contact

Si l'autoradio est correctement relié à l'allumage du véhicule et s'il n'a pas été éteint au moyen de la touche **1**, il s'allume ou s'éteint en mettant ou en coupant le contact.

Allumer / Éteindre avec la façade détachable

⇨ Enlevez la façade.

L'autoradio s'éteint au bout d'une minute.

⇨ Reposez la façade.

L'autoradio s'allume au dernier mode sélectionné (Radio, CD, Changeur CD ou AUX).

Allumer / Éteindre avec la touche

1

⇨ Pour allumer l'autoradio, pressez la touche **1**.

⇨ Pour éteindre l'autoradio, appuyez sur la touche **1** pendant plus de deux secondes.

L'autoradio s'éteint.

Note :

- De façon à protéger la batterie du véhicule, l'autoradio s'éteint automatiquement au bout d'une heure quand le contact est coupé.

Réglage du volume

Le volume est réglable de 0 (volume désactivé) à 50 (volume maximal).

Pour amplifier le volume,

⇨ tournez le bouton de réglage du volume **5** vers la droite.

Pour réduire le volume,

⇨ tournez le bouton de réglage du volume **5** vers la gauche.

Réglage du volume de mise en marche

Le volume auquel l'autoradio se fera entendre à la mise en marche est réglable.

⇨ Pressez la touche **MENU** **9**.

⇨ Pressez la touche **↵** ou **↶** **7** autant de fois que nécessaire jusqu'à ce que « VOLUME MENU » apparaisse sur l'afficheur.

⇨ Pressez la touche **OK** **10** pour afficher le menu Volume.

« LAST VOLUME » et le volume réglé ou « ON VOLUME » apparaît sur l'afficheur.

⇨ Réglez le volume de mise en marche avec les touches **←** **7**.

Pour mieux vous orienter, la réduction ou l'amplification du volume est audible pendant vos réglages.

Sélectionnez « LAST VOLUME » si vous souhaitez réactiver le dernier volume que vous entendiez avant d'éteindre l'autoradio.



Risque de blessure !

Le volume peut être très élevé quand vous allumez l'autoradio si le volume de mise en marche est réglé au maximum.

Le volume peut être très élevé quand vous allumez l'autoradio si le volume était réglé au maximum et si la valeur du volume de mise en marche est mise sur « LAST VOLUME ».

Dans ces deux cas, l'ouïe risque d'être sévèrement endommagée.

Une fois le réglage effectué,

⇨ pressez la touche **MENU** (9).

Réduction du volume sonore (Mute)

Vous avez la possibilité de réduire le volume sonore à un niveau que vous avez défini au préalable (Mute).

⇨ Pressez **brièvement** la touche (1).

« MUTE » apparaît sur l'afficheur.

Annuler la réduction du volume sonore

Pour réactiver le volume auquel vous entendiez l'autoradio précédemment,

⇨ pressez de nouveau **brièvement** la touche (1).

Volume du téléphone et du système de navigation

Si votre autoradio est relié à un téléphone mobile ou à un système de navigation, l'autoradio se met en sourdine dès que vous prenez l'appel ou dès qu'une information vocale est donnée

par le système de navigation. Dans ce cas, l'annonce vocale ou l'appel téléphonique est transmis via les haut-parleurs de l'autoradio. Pour cela, le téléphone mobile ou le système de navigation doit être relié à l'autoradio comme décrit dans le guide de montage.

Il faut utiliser à cette fin le câble à la référence Blaupunkt : 7 607 001 503.

Pour connaître les systèmes de navigation que vous pouvez utiliser avec votre autoradio, n'hésitez pas à contacter votre revendeur Blaupunkt.

Si une information routière est reçue pendant un appel téléphonique ou pendant une instruction vocale du système de navigation, l'information routière ne pourra être écoutée qu'après avoir mis fin à l'appel téléphonique / qu'après l'instruction vocale. L'information routière n'est pas enregistrée !

Le volume auquel vous entendez vos correspondants ou les instructions vocales de la navigation est réglable.

⇨ Pressez la touche **MENU** (9).

⇨ Pressez la touche **↵** ou **↶** (7) autant de fois que nécessaire jusqu'à ce que « VOLUME MENU » apparaisse sur l'afficheur.

⇨ Pressez la touche **OK** (10) pour afficher le menu Volume.

⇨ Pressez la touche **↵** ou **↶** (7) autant de fois que nécessaire jusqu'à ce que « PHONE/NAVI » apparaisse.

⇨ Réglez le volume de votre choix avec les touches **↵** / **↶** (7).

RÉGLAGE DU VOLUME

Une fois le réglage effectué,

⇨ pressez la touche **MENU** (9).

Note :

- Vous avez la possibilité de régler directement le volume des appels téléphoniques et des instructions vocales du système de navigation pendant leur écoute avec le bouton de réglage du volume (5).

Réglage du volume du bip de confirmation

Quand vous appuyez sur une touche pendant plus de deux secondes pour certaines fonctions, par exemple pour mémoriser une station sur une touche de station, un bip de confirmation retentit. Le volume du bip (BEEP) est réglable.

⇨ Pressez la touche **MENU** (9).

⇨ Pressez la touche **↵** ou **↶** (7) autant de fois que nécessaire jusqu'à ce que « VOLUME MENU » apparaisse sur l'afficheur.

⇨ Pressez la touche **OK** (10) pour afficher le menu Volume.

⇨ Pressez la touche **↵** ou **↶** (7) autant de fois que nécessaire jusqu'à ce que « BEEP VOL » apparaisse sur l'afficheur.

⇨ Réglez le volume avec les touches **◀>** (7). « 0 » signifie que le bip est désactivé, « 6 » correspond au volume maximal du bip.

Une fois le réglage effectué,

⇨ pressez la touche **MENU** (9).

Son automatique

Cette fonction permet de régler automatiquement le volume de l'autoradio en fonction de la vitesse du véhicule. Pour cela, l'autoradio doit être raccordé comme décrit dans le guide de montage.

L'amplification automatique du volume est réglable en six niveaux (de 0 à 5).

⇨ Pressez la touche **MENU** (9).

⇨ Pressez la touche **↵** (7) autant de fois que nécessaire jusqu'à ce que « VOLUME MENU » apparaisse sur l'afficheur.

⇨ Pressez la touche **OK** (10) pour afficher le menu Volume.

⇨ Pressez la touche **↵** ou **↶** (7) autant de fois que nécessaire jusqu'à ce que « AUTO SOUND » apparaisse sur l'afficheur.

⇨ Réglez l'amplification du volume 0 - 5 au moyen des touches **◀>** (7).

Une fois le réglage effectué,

⇨ pressez la touche **MENU** (9).

Note :

- Le réglage optimal du volume 0 - 5 en fonction de la vitesse du véhicule dépend des bruits émis à l'intérieur de l'habitacle. Sélectionnez la valeur optimale pour votre véhicule en effectuant différents essais.

Mode Radio

Cet appareil est équipé d'un récepteur RDS. De nombreuses stations FM qui peuvent être captées émettent un signal qui contient non pas seulement le programme mais aussi des informations telles que le nom de la station et le type de programme (PTY).

Le nom de la station apparaît sur l'afficheur dès sa réception.

Activer le mode Radio

Si l'autoradio est pour le moment en mode CD, Changeur CD ou AUX,

⇨ pressez la touche **BND•TS** (4)

ou

⇨ pressez la touche **SRC** (16) autant de fois que nécessaire jusqu'à ce que le niveau de mémoire, par exemple « FM1 », apparaisse sur l'afficheur.

Fonctions « confort » RDS (AF, REG)

Les fonctions « confort » RDS, soit AF (Fréquence Alternative) et REGIONAL, viennent compléter les fonctions de votre autoradio.

- AF : L'autoradio se règle automatiquement sur la fréquence la plus puissante de la station dont vous êtes à l'écoute quand la fonction « confort » RDS est activée.
- REGIONAL : Certaines stations répartissent leur programme à certaines heures de la journée en programmes régionaux proposant des émissions différentes. La fonction

REG permet d'éviter que l'autoradio passe à des fréquences alternatives qui émettent d'autres émissions.

Note :

- La fonction REGIONAL doit être activée / désactivée séparément dans le menu.

Activer / Désactiver REGIONAL

⇨ Pressez la touche **MENU** (9).

« TUNER MENU » apparaît sur l'afficheur.

⇨ Pressez la touche **OK** (10) pour afficher le menu Tuner.

⇨ Pressez la touche **↵** ou **↶** (7) autant de fois que nécessaire jusqu'à ce que « REG » apparaisse sur l'afficheur. « REG » est suivi de « OFF » (désactivé) ou de « ON » (activé).

⇨ Pour activer ou désactiver REGIONAL, pressez la touche **←** ou **→** (7).

⇨ Pressez la touche **MENU** (9).

Activer / Désactiver les fonctions « confort » RDS

Pour bénéficier des fonctions « confort » RDS AF et REGIONAL,

⇨ pressez la touche **RDS** (3).

Les fonctions « confort » RDS sont activées quand RDS est allumé sur l'afficheur.

MODE RADIO

Sélection de la gamme d'ondes/ du niveau de mémoire

Cet autoradio permet d'écouter les émissions des gammes d'ondes FM, PO et GO (AM). Trois niveaux de mémoire sont disponibles pour la gamme d'ondes FM, soit FM1, FM2 et FMT, et un niveau de mémoire est offert pour chacune des gammes d'ondes PO et GO. Six stations peuvent être mémorisées sur chaque niveau de mémoire.

Pour permuter entre les niveaux de mémoire FM1, FM2 et FMT ou entre les gammes d'ondes PO et GO,

- ⇨ pressez brièvement la touche **BND•TS** (4).

Sélection des stations

Vous avez plusieurs possibilités pour vous mettre à l'écoute d'une station.

Recherche automatique de stations



- ⇨ Pressez la touche  ou  (7).

L'autoradio se règle ensuite sur la prochaine station qu'il peut recevoir.

Recherche manuelle de stations

Vous avez aussi la possibilité de rechercher les stations manuellement.



Note :

- La recherche manuelle de stations n'est possible que si la fonction « confort » RDS est désactivée.
- ⇨ Pressez la touche  ou  (7).

Parcourir les chaînes de stations (seulement en FM)

Si une station offre plusieurs programmes, vous avez la possibilité de parcourir ce que l'on appelle la « chaîne de stations ».

Note :

- Pour pouvoir utiliser cette fonction, la fonction « confort » RDS doit être activée.
- ⇨ Pressez la touche  ou  (7) pour passer à la station suivante de la chaîne de stations.

Note :

- Vous ne pouvez passer à des stations que si celles-ci ont déjà été captées une fois. Utilisez à cette fin la fonction Scan ou Travelstore.



Réglage de la sensibilité de recherche de stations

Vous avez la possibilité de choisir si l'autoradio recherchera uniquement les stations de puissante réception ou aussi de faible réception.

- ⇨ Pressez la touche **MENU** (9).

« TUNER MENU » apparaît sur l'afficheur.

- ⇨ Pressez la touche **OK** (10) pour afficher le menu Tuner.

- ⇨ Pressez la touche  ou  (7) autant de fois que nécessaire jusqu'à ce que « SENS » apparaisse sur l'afficheur.

La sensibilité en cours apparaît sur l'afficheur. « SENS HI3 » correspond à la sensibilité la plus élevée, « SENS LO1 » à la plus faible.

- ⇨ Sélectionnez la sensibilité de votre choix au moyen des touches <-> (7).

Une fois le réglage effectué,

- ⇨ pressez la touche **MENU** (9).

Note :

- Il est possible de régler différentes sensibilités pour les gammes d'ondes FM et PO ou GO (AM).

Mémorisation de stations

Mémorisation manuelle de stations

- ⇨ Choisissez le niveau de mémoire FM1, FM2, FMT ou l'une des gammes d'ondes PO ou GO.
- ⇨ Mettez-vous à l'écoute de la station voulue.
- ⇨ Appuyez pendant plus de deux secondes sur une touche de station **1 - 3** (6) ou **4 - 6** (11) sur laquelle vous voulez mémoriser la station.

Mémorisation automatique de stations (Travelstore)

Vous avez la possibilité de mémoriser automatiquement les six stations les plus puissantes de la région (seulement en FM). La mémorisation s'effectue au niveau de mémoire FMT.

Note :

- Les stations déjà mémorisées sur ce niveau de mémoire seront effacées.
- ⇨ Appuyez sur la touche **BND•TS** (4) pendant plus de deux secondes.

La mémorisation commence.

« TRAVEL STORE » apparaît sur l'afficheur. Une fois la mémorisation terminée, vous écoutez la station qui figure à la première place du niveau FMT.

Appeler une station mémorisée

- ⇨ Choisissez le niveau de mémoire ou la gamme d'ondes.
- ⇨ Pressez la touche de station **1 - 3** (6) ou **4 - 6** (11) de la station voulue.

Balayage des stations (SCAN)

La fonction Scan permet de balayer toutes les stations pouvant être reçues. La durée de balayage des stations peut être réglée de 5 à 30 secondes dans le menu.

Démarrer le balayage des stations (SCAN)

- ⇨ Appuyez sur la touche **OK** (10) pendant plus de deux secondes.

Le balayage des stations commence, « SCAN » est visible sur l'afficheur pendant quelques secondes. Ensuite cli-gnote le nom de la station ou sa fréquence.

Annuler SCAN, rester à l'écoute d'une station

- ⇨ Pressez la touche **OK** (10).

Le balayage des stations s'arrête et la dernière station écoutée reste active.

MODE RADIO

Réglage de la durée de balayage des stations

- ⇒ Pressez la touche **MENU** (9).
- « TUNER MENU » apparaît sur l'afficheur.
- ⇒ Pressez la touche **↔** ou **↔** (7) autant de fois que nécessaire jusqu'à ce que « VARIOUS MENU » apparaisse sur l'afficheur.
- ⇒ Pressez la touche **OK** (10) pour afficher le menu.
- « SCAN TIME » et la durée apparaissent sur l'afficheur.
- ⇒ Réglez la durée de balayage des stations au moyen des touches **↔** (7).

Une fois le réglage effectué,

- ⇒ pressez la touche **MENU** (9).

Note :

- La durée de balayage des stations que vous avez définie s'appliquera également aux lectures des intros en mode CD/MP3 et Changeur CD.

Type de programme (PTY)

En plus de leur nom, certaines stations FM transmettent également des informations sur le type de programme qu'elles diffusent. Ces informations peuvent être reçues et affichées par votre autoradio.

Les types de programme peuvent être par exemple :

CULTURE	TRAVEL	JAZZ
SPORT	NEWS	POP
ROCK	CLASSICS	

La fonction PTY vous permet de sélectionner directement des stations diffusant un certain type de programme.

PTY-EON

Quand le type de programme est sélectionné et la recherche est démarrée, l'autoradio passe de la station momentanée à une station offrant le type de programme sélectionné.

Note :

- Un bip retentit et « NO PTY » apparaît sur l'afficheur pendant un court instant si aucune station du type de programme choisi n'a été trouvée au terme de la recherche. Vous restez donc sur la dernière station écoutée.
- Si la station écoutée ou une autre station de la chaîne de stations diffuse par la suite le type de programme souhaité, l'autoradio passe automatiquement de la station momentanée, du mode CD/MP3 ou Changeur CD à la station du type de programme voulu.

Activer / Désactiver PTY

- ⇒ Pressez la touche **MENU** (9).
- « TUNER MENU » apparaît sur l'afficheur.
- ⇒ Pressez la touche **OK** (10) pour afficher le menu Tuner.
- « PTY » et l'option sélectionnée apparaissent.
- ⇒ Pressez la touche ◀ ou ▶ (7) pour activer (ON) ou désactiver (OFF) PTY.
- ⇒ Pressez la touche **OK** (10).

Sélectionner un type de programme et lancer la recherche

- ⇒ Pressez la touche ◀ ou ▶ (7).
- Le type de programme momentané apparaît sur l'afficheur.
- ⇒ Pour sélectionner un autre type de programme, pressez la touche ◀ ou ▶ (7) pendant que le type de programme momentané est affiché.

Ou

- ⇒ Pressez l'une des touches **1 - 3** (6) ou **4 - 6** (11) pour sélectionner le type de programme mémorisé sur la touche correspondante.

Le type de programme sélectionné apparaît sur l'afficheur pendant un court instant.

- ⇒ Pressez la touche **↻** ou **⏪** (7) pour lancer la recherche.

L'autoradio se règle sur la station suivante proposant le type de programme sélectionné.

Mémoriser un type de programme sur une touche de station

- ⇒ Sélectionnez un type de programme avec la touche ◀ ou ▶ (7).
- ⇒ Appuyez sur la touche de station voulue **1 - 3** (6) ou **4 - 6** (11) pendant plus de deux secondes.

Le type de programme est maintenant mémorisé sur la touche choisie **1 - 3** (6) ou **4 - 6** (11).

MODE RADIO

Optimisation de la réception radio

Réduction des aigus en cas de perturbations (HICUT)

La fonction HICUT améliore la qualité de la réception en cas de mauvaise réception radio (uniquement en FM). Les aigus et le niveau de perturbation sont automatiquement réduits en présence de parasites.

Activer / Désactiver HICUT

- ⇨ Pressez la touche **MENU** (9).
- « TUNER MENU » apparaît sur l'afficheur.
- ⇨ Pressez la touche **OK** (10) pour afficher le menu Tuner.
- ⇨ Pressez la touche **↵** ou **↶** (7) autant de fois que nécessaire jusqu'à ce que « HICUT » apparaisse sur l'afficheur.
- ⇨ Pressez la touche **↶** ou **↷** (7) pour activer HICUT.
- « HICUT 0 » signifie pas de réduction, « HICUT 2 » correspond à la réduction automatique la plus forte du niveau de perturbation.
- ⇨ Pressez la touche **MENU** (9).

Réglage automatique de la bande passante (SHARX)

La fonction SHARX permet d'éviter dans la mesure du possible les parasites causées par les stations voisines. Activez également la fonction SHARX en cas de forte densité d'émetteurs.

Activer / Désactiver SHARX

- ⇨ Pressez la touche **MENU** (9).
- « TUNER MENU » apparaît sur l'afficheur.
- ⇨ Pressez la touche **OK** (10) pour afficher le menu Tuner.
- ⇨ Pressez la touche **↵** ou **↶** (7) autant de fois que nécessaire jusqu'à ce que « SHARX » apparaisse sur l'afficheur.
- ⇨ Pressez la touche **↶** ou **↷** (7) pour activer ou désactiver SHARX.
- « SHARX OFF » signifie que la fonction SHARX est désactivée, « SHARX ON » signifie qu'il y a réglage automatique de la bande passante.
- ⇨ Pressez la touche **MENU** (9).

Sélection du mode d'affichage

Vous avez la possibilité en mode Radio d'afficher au bas de l'afficheur la fréquence ou le texte radio et la durée. Vous pouvez aussi choisir d'afficher uniquement le nom de la station (s'il peut être reçu) sur l'ensemble de l'afficheur.

- ⇨ Pressez brièvement la touche **DIS•ESC** (8) pour choisir entre ces deux modes d'affichage.

Nommer une station (uniquement en FM)

Cet autoradio vous permet de nommer les stations. Le nom peut être constitué de huit caractères au maximum et il apparaît à la deuxième ligne de l'afficheur en dessous de la fréquence. Vous pouvez nommer uniquement des stations qui ont été mémorisées avec leur fréquence et qui n'ont pas de noms RDS.

- ⇨ Pressez la touche **MENU** (9).
- « TUNER MENU » apparaît sur l'afficheur.
- ⇨ Pressez la touche **OK** (10) pour afficher le menu Tuner.
- ⇨ Pressez la touche **↵** ou **↶** (7) autant de fois que nécessaire jusqu'à ce que « STATION NAME » apparaisse sur l'afficheur.
- ⇨ Pressez la touche **➤** (7).

Vous passez au mode d'édition. Le nom défini momentanément apparaît, le premier point d'insertion clignote.

- ⇨ Sélectionnez les caractères avec les touches **↵** / **↶** (7). Choisissez le trait inférieur pour laisser un espace.
- ⇨ Déplacez le point d'insertion avec la touche **◀** ou **➤** (7).
- ⇨ Pressez la touche **MENU** (9).

Affichage du texte radio

Certaines stations se servent également du signal RDS pour transmettre des textes défilant sur l'afficheur, nommés « textes radio ». Vous pouvez autoriser ou bloquer l'affichage du texte radio.

- ⇨ Pressez la touche **MENU** (9).
- « TUNER MENU » apparaît sur l'afficheur.
- ⇨ Pressez la touche **OK** (10) pour afficher le menu Tuner.
- ⇨ Pressez la touche **↵** ou **↶** (7) autant de fois que nécessaire jusqu'à ce que « R-TEXT » apparaisse sur l'afficheur.
- ⇨ Pressez la touche **◀** ou **➤** (7) pour activer ou désactiver la fonction texte radio.
- « R-TEXT OFF » signifie que les textes radio ne seront pas affichés
- « RTEXT ON » signifie que l'affichage des textes radio est activé.
- ⇨ Pressez la touche **MENU** (9).

Réception d'informations routières

Votre appareil est équipé d'un récepteur RDS-EON. EON signifie **E**nhanced **O**ther **N**etwork.

En cas de réception d'une information routière (TA), l'autoradio passe automatiquement à l'intérieur d'une chaîne d'émetteurs d'une station qui ne diffuse pas d'informations routières à la station correspondante diffusant des informations routières de la chaîne d'émetteurs.

Une fois l'information routière transmise, l'autoradio revient à la station précédemment écoutée.

Activer / Désactiver la priorité aux informations routières

⇨ Pressez la touche **TRAF** (13).

La priorité aux informations routières est active quand le symbole Bouchon est allumé sur l'afficheur.

Note :

Vous entendez un bip d'avertissement,

- lorsque vous quittez la zone de couverture d'une station d'informations routières dont vous êtes à l'écoute momentanément.
- lorsque vous quittez la zone de couverture de la station d'informations routières momentanée à l'écoute d'un CD ou du changeur CD et lorsque la prochaine recherche automatique ne trouve pas d'autre station d'informations routières.

- lorsque vous passez d'une station d'informations routières à une station ne diffusant pas d'informations sur le trafic routier.

Désactivez ensuite la fonction de priorité aux informations routières ou mettez-vous à l'écoute d'une station offrant des informations routières.

Régler le volume de diffusion des informations routières

⇨ Pressez la touche **MENU** (9).

⇨ Pressez la touche **↵** ou **↶** (7) autant de fois que nécessaire jusqu'à ce que « VOLUME MENU » apparaisse sur l'afficheur.

⇨ Pressez la touche **OK** (10) pour afficher le menu Volume.

⇨ Pressez la touche **↵** ou **↶** (7) autant de fois que nécessaire jusqu'à ce que « TRAFFIC » apparaisse sur l'afficheur.

⇨ Réglez le volume au moyen des touches **<>** (7).

Une fois le réglage effectué,

⇨ pressez la touche **MENU** (9).

Note :

- Vous avez la possibilité de régler le volume même pendant la diffusion d'une information routière au moyen du bouton de réglage (5) pendant la durée de celle-ci.

Note :

- Vous avez la possibilité de régler le son et la répartition sonore des informations routières. Pour plus de détails, reportez-vous au chapitre « Son ».

Mode CD

L'appareil permet la lecture de CD audio, CD-R et CD-RW disponibles dans le commerce d'un diamètre de 12 cm. Pour éviter les problèmes de lecture, il est recommandé de ne pas graver les CD à une vitesse supérieure à 16x.

À l'exception des CD audio, vous pouvez aussi lire des CD contenant des fichiers de musique MP3. Pour plus de détails, reportez-vous au chapitre « Mode MP3 ».



Risque de détérioration du lecteur CD !

Les CD single de 8 cm de diamètre et les « shape CD » (de forme autre que circulaire) ne peuvent être utilisés.

Nous déclinons toute responsabilité en cas d'endommagement du lecteur CD dû à l'utilisation de CD non adéquats.

Activer le mode CD

- S'il n'y a pas de CD dans le lecteur,

⇨ pressez la touche  (2).

La façade détachable s'ouvre.

⇨ Introduisez sans forcer le CD dans la fente d'insertion du CD, la face imprimée étant tournée vers le haut jusqu'à ce que vous ressentiez une résistance.

Le CD est avalé automatiquement par le lecteur.

Prenez soin de ne pas gêner ou de ne pas aider l'insertion du CD.

⇨ Fermez la façade détachable en pressant légèrement jusqu'à ce qu'elle s'enclenche sensiblement.

La lecture du CD commence.

Note :

- Si l'autoradio était éteint avant que vous insériez le CD, il vous faut d'abord l'allumer avec la touche (1) pour que la lecture démarre.



- Si un CD est déjà inséré dans le lecteur,

⇨ pressez la touche **SRC** (16) autant de fois que nécessaire jusqu'à ce que « CD » apparaisse sur l'afficheur.

La lecture démarre à l'endroit où elle a été interrompue.



Choisir un titre

⇨ Pressez une touche du bloc de touches flèche (7) pour sélectionner le titre suivant ou précédent.

Pour redémarrer le titre en cours, pressez une fois la touche  ou  (7).

Recherche rapide

Pour une recherche rapide de titres précédents ou suivants,

⇨ maintenez les touches  /  (7) enfoncée jusqu'à ce que la recherche de titres précédents ou suivants commence.

MODE CD

Recherche rapide (audible)

Pour une recherche rapide de titres précédents ou suivants,

- ⇨ maintenez l'une des touches <→>
⑦ enfoncée jusqu'à ce que la recherche rapide commence vers l'arrière ou l'avant.

Lecture aléatoire des titres (MIX)

- ⇨ Pressez la touche **4 MIX** ⑪.
« MIX CD ON » apparaît sur l'afficheur pour un court instant, le symbole MIX est allumé. Vous entendez le titre suivant sélectionné de manière aléatoire.

Stopper MIX

- ⇨ Pressez de nouveau la touche **4 MIX** ⑪.
« MIX CD OFF » apparaît sur l'afficheur pendant un court instant, le symbole MIX s'éteint.

Lecture des intros (SCAN)

Vous avez la possibilité d'écouter successivement toutes les intros du CD pendant quelques secondes.

- ⇨ Pressez la touche **OK** ⑩ pendant plus de deux secondes.

Vous entendez l'intro suivante.

Note :

- La durée de lecture des intros est réglable. Pour plus de détails concernant le réglage de la durée de lecture des intros, reportez-vous à la section « Réglage de la durée de balayage des stations » du chapitre « Mode Radio ».

Stopper SCAN, rester à l'écoute d'un titre

- ⇨ Pour stopper la lecture des intros, pressez la touche **OK** ⑩.

Vous continuez d'écouter le titre dont l'intro est en cours de lecture.

Répétition de titres (REPEAT)

Pour répéter un titre,

- ⇨ pressez la touche **5 RPT** ⑪.
« RPT TRK ON » apparaît sur l'afficheur pendant un court instant, le symbole RPT s'allume. Le titre est répété jusqu'à ce que vous désactiviez RPT.

Stopper REPEAT

Pour stopper la fonction de répétition,

- ⇨ pressez de nouveau la touche **5 RPT** ⑪.
« RPT TRK OFF » apparaît sur l'afficheur pendant un court instant, le symbole RPT s'éteint. La lecture se poursuit normalement.

Interruption de la lecture (PAUSE)

- ⇨ Pressez la touche **6**  ⑪.
« PAUSE » apparaît sur l'afficheur.

Annuler la pause

- ⇨ Pressez la touche **6**  ⑪ pendant la pause.

La lecture se poursuit.

Changement du mode d'affichage

Différents modes d'affichage vous sont proposés en mode CD :

- « **NORMAL MODE** » :
Première ligne : numéro de titre
Seconde ligne : durée de lecture
- « **INFO MODE** » :
Première ligne : numéro de titre et durée de lecture
Seconde ligne : texte CD ou nom de CD
- « **CLOCK MODE** » :
Première ligne : numéro de titre et durée de lecture
Seconde ligne : texte CD ou nom de CD et heure

Note :

- Vous pouvez choisir dans le menu l'affichage du texte CD ou du nom du CD. Pour plus de détails, reportez-vous à la section suivante « Affichage du texte CD ».
- Le texte CD ne peut être affiché que si les informations correspondantes sont présentes sur le CD. Le nom du CD ne peut être affiché que si vous avez nommé auparavant le CD. Pour plus de détails, reportez-vous à la section « Nommer un CD ».

Pour changer de mode d'affichage,

- ⇨ pressez une ou plusieurs fois la touche **DIS•ESC** (8) jusqu'à ce que le mode d'affichage voulu devienne actif sur l'afficheur.

Affichage du texte CD / du nom du CD

Certains CD offrent ce que l'on appelle le texte CD, qui peut contenir le nom de l'interprète, de l'album et du titre.

Le texte CD apparaît à la deuxième ligne de l'afficheur à la place du nom du CD.

Vous avez la possibilité de faire défiler le texte CD sur l'afficheur à chaque changement de titre. L'affichage standard reviendra actif après que le texte CD a été affiché une fois. Pour plus de détails, reportez-vous à la section « Changement de mode d'affichage ».

Activer / Désactiver le texte CD

- ⇨ Pressez la touche **MENU** (9).
- ⇨ Pressez la touche **↵** ou **↶** (7) autant de fois que nécessaire jusqu'à ce que « **VARIOUS MENU** » apparaisse sur l'afficheur.
- ⇨ Pressez la touche **OK** (10).
- ⇨ Pressez la touche **↵** ou **↶** (7) autant de fois que nécessaire jusqu'à ce que « **CD TEXT** » ou « **CD NAME** » apparaisse sur l'afficheur.
- ⇨ Choisissez entre les options « **CD TEXT** » et « **CD NAME** » au moyen de la touche **←** ou **→** (7).

Une fois le réglage effectué,

- ⇨ pressez la touche **MENU** (9).

MODE CD

Défilement du texte CD

Si le CD inséré offre un texte CD, vous pouvez aussi le faire défiler pendant la lecture.

- ⇒ Pressez brièvement la touche **1 SCL** (6).

Nommer un CD

Pour mieux identifier vos CD, l'autoradio vous offre la possibilité de donner un nom individuel à 30 CD. Ces noms ne doivent pas dépasser huit caractères.

Si vous essayez de définir plus de 30 noms, l'afficheur vous signalera « CD NAME FULL ».

Saisir / Changer le nom d'un CD

- ⇒ Écoutez le CD de votre choix.
- ⇒ Pressez la touche **MENU** (9).
- ⇒ Pressez la touche **↵** ou **↶** (7) autant de fois que nécessaire jusqu'à ce que « VARIOUS MENU » apparaisse sur l'afficheur.
- ⇒ Pressez la touche **OK** (10).
- ⇒ Pressez la touche **↵** ou **↶** (7) autant de fois que nécessaire jusqu'à ce que « CD NAME EDIT » apparaisse sur l'afficheur.
- ⇒ Pressez la touche **OK** (10).

Vous passez au mode d'édition. Si le CD choisi n'a pas encore de nom, « ABCDEFGH » apparaît sur l'afficheur. Le premier point d'insertion clignote.

- ⇒ Sélectionnez vos caractères avec les touches **↵** / **↶** (7). Choisissez le sous-tiret si vous souhaitez laisser un espace.
- ⇒ Utilisez la touche **←** ou **→** (7) pour changer le point d'insertion de place.

Une fois le nom défini,

- ⇒ pressez la touche **OK** (10).

Effacer le nom d'un CD

- ⇒ Écoutez le CD dont vous voulez effacer le nom.
 - ⇒ Pressez la touche **MENU** (9).
 - ⇒ Pressez la touche **↵** ou **↶** (7) autant de fois que nécessaire jusqu'à ce que « VARIOUS MENU » apparaisse sur l'afficheur.
 - ⇒ Pressez la touche **OK** (10).
 - ⇒ Pressez la touche **↵** ou **↶** (7) autant de fois que nécessaire jusqu'à ce que « CD NAME EDIT » apparaisse sur l'afficheur.
 - ⇒ Pressez la touche **OK** (10).
 - ⇒ Pressez et maintenez la touche **MENU** (9). Un bip retentit au bout de quatre secondes et « DELETE NAME » apparaît sur l'afficheur.
 - ⇒ Relâchez la touche **MENU** (9).
- Le nom du CD est maintenant supprimé.
- ⇒ Pour revenir au menu, pressez la touche **MENU** (9).

Effacer le nom de tous les CD

Vous pouvez effacer le nom de tous les CD mémorisés dans l'autoradio.

- ⇒ Écoutez un CD.
 - ⇒ Pressez la touche **MENU** (9).
 - ⇒ Pressez la touche **↵** ou **↶** (7) autant de fois que nécessaire jusqu'à ce que « VARIOUS MENU » apparaisse sur l'afficheur.
 - ⇒ Pressez la touche **OK** (10).
 - ⇒ Pressez la touche **↵** ou **↶** (7) autant de fois que nécessaire jusqu'à ce que « CD NAME EDIT » apparaisse sur l'afficheur.
 - ⇒ Pressez la touche **OK** (10).
 - ⇒ Pressez et maintenez la touche **MENU** (9). Un bip retentit au bout de quatre secondes et « DELETE NAME » apparaît sur l'afficheur. Restez appuyé sur la touche jusqu'à ce qu'un autre bip retentisse et « DELETE ALL » apparaisse sur l'afficheur.
 - ⇒ Relâchez la touche **MENU** (9).
- Les noms des CD sont maintenant effacés.
- ⇒ Pour revenir au menu, pressez la touche **MENU** (9).

Réception d'informations routières en mode CD

Pour recevoir des informations routières en mode CD,

- ⇒ pressez la touche **TRAF** (13).

La priorité aux informations routières est activée quand le symbole Bouchon est allumé sur l'afficheur. Pour plus de détails, reportez-vous au chapitre « Réception d'informations routières ».

Ejecter le CD

- ⇒ Pressez la touche **⏏** (2).

La façade détachable s'ouvre vers l'avant.

- ⇒ Pressez la touche **Eject** (17) située à côté de la fente d'insertion du CD.

Le CD est éjecté.

- ⇒ Retirez le CD et fermez la façade.

Note :

- Un CD inséré est avalé automatiquement par le lecteur au bout de 10 secondes.
- Vous pouvez aussi éjecter le CD quand l'autoradio est éteint ou quand une autre source audio est active.

MODE MP3

Mode MP3

Cet autoradio permet également la lecture de CD-R et CD-RW contenant des fichiers de musique MP3.

MP3 est une méthode de compression des données audio CD qui a été développée par l'Institut Fraunhofer. La compression permet une réduction du volume des données à environ 10 % de leur taille initiale sans aucune perte de qualité audible (à un débit binaire de 128 kbit/s). Si vous utilisez des débits binaires plus faibles pour le codage des données audio CD au format MP3, vous obtiendrez des fichiers moins volumineux, mais de moins bonne qualité.

Préparation du CD MP3

La combinaison « graveur CD », « logiciel de gravure de CD » et « CD vierge » peut occasionner des problèmes de lecture de CD. Si des problèmes surviennent avec des CD gravés, il est conseillé de choisir un autre fabricant de CD vierges ou une autre couleur de CD vierge. Pour éviter les problèmes de lecture, il est recommandé de ne pas graver les CD à une vitesse supérieure à 16x.

Le format du CD doit être ISO 9660 level 1 / level 2 ou Joliet. Les autres formats ne peuvent être lus en toute fiabilité.

Vous pouvez créer un maximum de 253 répertoires sur un CD. Ces répertoires peuvent être sélectionnés individuellement avec cet appareil.

Quel que soit le nombre de répertoires, il vous est possible de gérer 65 535 fi-

chiers MP3 sur un CD, même situés dans un seul répertoire.

Cet appareil prend en charge autant de répertoires imbriqués que vous pouvez créer avec votre logiciel de gravure, indépendamment du fait que la profondeur de répertoire maximale est fixée à 8 dans la norme ISO 9660.

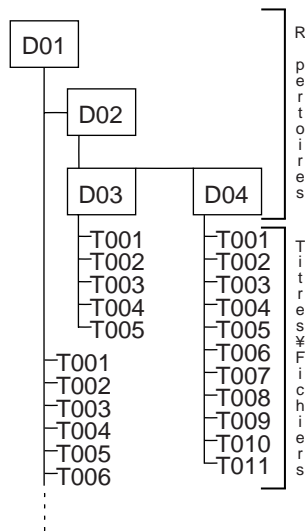

Chaque répertoire peut être nommé au moyen de l'ordinateur. Le nom du répertoire peut être visualisé sur l'afficheur de l'autoradio. Nommez les répertoires et les titres/fichiers conformément au logiciel de gravure que vous utilisez. Pour tout complément d'informations, reportez-vous au guide d'utilisation du logiciel.

Note :

- Il est conseillé de ne pas utiliser de caractères spéciaux (trémas, accents etc.) dans les noms des répertoires et des titres/fichiers. Utilisez pour les noms des titres et répertoires 32 caractères au maximum (y compris l'extension « .MP3 »).

Si vous attachez une importance à ce que vos fichiers soient enregistrés dans l'ordre, vous devez utiliser un logiciel de gravure qui range les fichiers dans un ordre alphanumérique. Si le logiciel dont vous disposez n'offre pas cette fonction, vous avez aussi la possibilité de trier les fichiers manuellement. Pour cela, vous devez avant chaque nom de fichier insérer un numéro, par ex. « 001 », « 002 », etc. sans omettre les zéros du début.

Les titres MP3 peuvent aussi contenir des informations telles que le nom de l'interprète, le titre et l'album (tags ID3). Cet appareil peut afficher les tags ID3 de la version 1.

En créant (codant) les fichiers MP3 depuis des fichiers audio, il est conseillé d'utiliser des débits binaires allant jusqu'à 256 kB/sec au maximum.

Pour être utilisés dans cet appareil, les fichiers MP3 doivent avoir l'extension « .MP3 ».

Note :

Pour garantir une lecture parfaite,

- ne pas essayer d'ajouter l'extension « .MP3 » à des fichiers autres que les fichiers MP3 et de les lire !

Ces fichiers invalides sont ignorés pendant la lecture.

- Ne pas utiliser de CD « mixtes » contenant à la fois des fichiers non MP3 et des titres MP3 (seulement les fichiers MP3 seront reconnus par l'appareil pendant la lecture MP3).
- Ne pas utiliser de CD mixtes contenant à la fois des fichiers audio CD et des titres MP3. Seulement les titres audio CD d'un CD mixte seront lus.

Démarrer le mode MP3

Le mode MP3 démarre comme le mode CD normal. Pour plus de détails, reportez-vous au paragraphe « Démarrer le mode CD » du chapitre « Mode CD ».

Sélection du mode d'affichage

Sélectionner le mode d'affichage standard

Vous avez la possibilité de faire afficher différentes informations concernant le titre que vous êtes en train d'écouter :

1. « NORMAL MODE » :
Première ligne : nom du titre
Deuxième ligne : nom du répertoire
2. « INFO MODE » :
Première ligne : nom du titre.
Seconde ligne : MP3-ID-TAG (si disponible et activé, cf. « Sélectionner l'info MP3 »)

MODE MP3

Note :

- Les tags ID MP3 de la version 1 peuvent être affichés s'ils ont été enregistrés avec les fichiers MP3 (pour plus de détails, reportez-vous au manuel d'utilisation de votre logiciel MP3 PC ou votre logiciel de gravure).

3. « MP3 BROWSE MODE » :

Première ligne : nom du répertoire

Seconde ligne : nom du titre.

Note :

- Le mode MP3 Browse sert à rechercher simplement les fichiers MP3 sur votre CD avec rapidité. Dans ce mode, les fonctions Recherche rapide, MIX, SCAN et REPEAT ne peuvent être utilisées.

4. « TRACK AND DIR MODE » :

Première ligne : numéro du titre et durée de lecture

Deuxième ligne : numéro du répertoire

5. « CLOCK MODE » :

Première ligne : numéro de répertoire et numéro de titre.

Deuxième ligne : texte CD ou nom du CD et heure



Pour choisir entre les modes d'affichage,

- ⇨ pressez la touche **DIS•ESC** (8).

Sélectionner un répertoire

Sélectionner un répertoire avec les touches flèche (Mode normal, Info, Track et Dir. et Clock)

Pour passer à un répertoire précédent ou suivant,



- ⇨ pressez la touche  ou  (7) une ou plusieurs fois de suite.

Note :

- Tous les répertoires ne contenant pas de fichiers MP3 seront ignorés. Le nombre de répertoires affichés sera automatiquement corrigé et ne sera donc éventuellement plus identique au nombre de répertoires que vous avez créés.

Sélectionner un répertoire en mode « Parcourir »

Vous avez la possibilité d'afficher le répertoire momentané et le suivant sur les deux lignes de l'afficheur. Les répertoires sont affichés avec les noms que vous avez créés en gravant le CD. Vous pouvez afficher et sélectionner tous les répertoires disponibles avec les touches Flèche pendant l'affichage des répertoires.

- ⇨ Pressez la touche **DIS•ESC** (8) pendant la lecture autant de fois que nécessaire jusqu'à ce que « MP3 BROWSE MODE » apparaisse sur l'afficheur.
- ⇨ Pressez la touche  ou  (7) pour afficher les répertoires du CD.

- ⇨ Pour sélectionner un répertoire, pressez l'une des touches **↵** / **↶** (7) autant de fois que nécessaire jusqu'à ce que le répertoire apparaisse dans la **première** ligne de l'afficheur et pressez la touche **OK** (10).

Le répertoire sélectionné s'ouvre et le premier morceau est lu. Les titres du répertoire sont affichés en mode Parcourir.

Sélectionner un titre

Sélectionner un titre / fichier avec les touches flèche (Mode normal, Info, Track et Dir. et Clock)

Pour passer à un titre/fichier précédent ou suivant du répertoire sélectionné,

- ⇨ pressez la touche **↶** ou **↷** (7) une ou plusieurs fois de suite.

Le titre momentané redémarre lorsque vous pressez une fois la touche **↶** (7).

Sélectionner un titre en mode « Parcourir »

Le mode Parcourir vous permet d'afficher confortablement les titres disponibles d'un répertoire et de sélectionner directement un titre.

- ⇨ Pressez pendant la lecture MP3 la touche **DIS•ESC** (8) autant de fois que nécessaire jusqu'à ce que « MP3 BROWSE MODE » apparaisse sur l'afficheur.
- ⇨ Pressez la touche **↶** ou **↷** (7) pour afficher successivement tous les titres du répertoire.

- ⇨ Pour sélectionner le titre affiché, pressez la touche **OK** (10).

Recherche rapide (pas en mode MP3 Browse)

Pour une recherche rapide vers l'arrière ou l'avant,

- ⇨ appuyez sur la touche **↶** ou **↷** (7) jusqu'à ce que la recherche rapide commence en arrière ou en avant.

Lecture aléatoire de titres – MIX (pas en mode MP3 Browse)

Pour que les titres du répertoire momentanément soient lus dans un ordre aléatoire,

- ⇨ pressez brièvement la touche **4 MIX** (11).

« MIX DIR » apparaît sur l'afficheur où le symbole MIX est maintenant allumé.

Pour écouter tous les titres du CD MP3 inséré dans un ordre aléatoire,

- ⇨ pressez de nouveau la touche **4 MIX** (11).

« MIX CD » apparaît sur l'afficheur où le symbole MIX est maintenant allumé.

Stopper MIX

Pour stopper la fonction MIX,

- ⇨ pressez brièvement la touche **4 MIX** (11) autant de fois que nécessaire jusqu'à ce que « MIX OFF » apparaisse sur l'afficheur.

Le symbole MIX s'éteint.

MODE MP3

Lecture des intros – SCAN (pas en mode MP3 Browse)

Vous avez la possibilité de lire successivement tous les titres du CD pendant quelques secondes.

⇨ Appuyez sur la touche **OK** (10) pendant plus de deux secondes. Vous entendez maintenant le titre suivant.

« SCAN » apparaît sur l'afficheur alternativement au mode d'affichage choisi (cf. Réglage du mode d'affichage).

Note :

- La durée de lecture des intros est réglable. Pour plus de détails concernant le réglage de la durée de lecture, reportez-vous à la section « Réglage de la durée de balayage des stations » au chapitre « Mode Radio ».

Stopper SCAN, rester à l'écoute d'un titre

⇨ Pressez brièvement la touche **OK** (10).

Vous continuez d'écouter le titre dont vous entendez l'intro.

Répétition de titres ou de répertoires entiers – REPEAT (pas en mode MP3 Browse)

Pour répéter le titre en cours,

⇨ pressez brièvement la touche **5 RPT** (11).

« REPEAT TRACK » apparaît brièvement sur l'afficheur et RPT est allumé.

Pour répéter le répertoire entier,

⇨ pressez de nouveau la touche **5 RPT** (11).

« REPEAT DIR » apparaît sur l'afficheur.

Stopper REPEAT

Pour stopper la répétition du titre en cours ou du répertoire momentané,

⇨ appuyez brièvement sur la touche **5 RPT** (11) autant de fois que nécessaire jusqu'à ce que « REPEAT OFF » apparaisse sur l'afficheur.

Le symbole RPT s'éteint.

Interrompre la lecture (PAUSE)

⇨ Pressez la touche **6** (11).

« PAUSE » apparaît sur l'afficheur.

Annuler la pause

⇨ Pressez la touche **6** (11) pendant la pause.

La lecture se poursuit.

Sélectionner l'info MP3

Pour sélectionner le mode d'affichage « INFO MP3 », cette fonction doit être d'abord activée dans le menu.

Pour que les informations MP3 puissent être affichées, ces informations doivent être enregistrées sur le CD comme tags ID avec les fichiers MP3.

⇨ Pressez la touche **MENU** (9).

⇨ Pressez la touche **↵** ou **↶** (7) autant de fois que nécessaire jusqu'à ce que « VARIOUS MENU » apparaisse sur l'afficheur.

- ⇨ Pressez la touche **OK** (10).
- ⇨ Pressez la touche **↵** ou **↶** (7) autant de fois que nécessaire jusqu'à ce que « MP3 INFO » apparaisse sur l'afficheur.
- ⇨ Sélectionnez entre les options « ON » et « OFF » avec les touches **←** ou **→** (7).

Une fois le réglage effectué,

- ⇨ pressez la touche **MENU** (9).

Défilement des informations

Les informations choisies telles que Titre, Album ou Nom du répertoire défilent une fois sur l'afficheur au changement de titre. Pour faire redéfiler les informations choisies,

- ⇨ pressez brièvement la touche **1 SCL** (6).

Mode Changeur CD

Note :

- Pour toutes informations sur la manipulation des CD, leur insertion et l'utilisation du changeur CD, reportez-vous au manuel d'utilisation de votre changeur CD.

Activer le mode Changeur CD

- ⇨ Pressez la touche **SRC** (16) autant de fois que nécessaire jusqu'à ce que « CDC » apparaisse sur l'afficheur.

La lecture commence par le premier CD identifié par le changeur CD.

Choisir un CD

Pour passer à un CD précédent ou suivant,

- ⇨ pressez la touche **↵** ou **↶** (7) une ou plusieurs fois de suite.

Note :

- Les emplacements libres du changeur CD et les emplacements contenant des CD invalides seront ignorés.

Choisir un titre

Pour passer à un titre précédent ou suivant du CD momentané,

- ⇨ pressez la touche **←** ou **→** (7) une ou plusieurs fois de suite.

MODE CHANGEUR CD

Recherche rapide (audible)

Pour une recherche rapide en avant ou en arrière,

- ⇨ appuyez sur l'une des touches <↔> ⑦ jusqu'à ce que la recherche rapide commence en arrière ou en avant.

Sélection du mode d'affichage

En mode CDC, plusieurs modes d'affichage vous sont proposés :

- « NORMAL MODE » :
Première ligne : numéro du titre
Deuxième ligne : numéro du CD ou nom du CD et durée de lecture
- « CLOCK MODE » :
Première ligne : numéro du titre.
Deuxième ligne : numéro du CD ou nom du CD et heure
- « MINIMAL MODE » :
Première et seconde ligne : numéro du titre

Pour changer de mode d'affichage,

- ⇨ pressez la touche **DIS•ESC** ⑧.

Vous pouvez aussi choisir dans le menu d'afficher le nom du CD (si disponible, pour plus de détails reportez-vous au chapitre « Nommer un CD ») au lieu du numéro du CD :

- ⇨ Pressez la touche **MENU** ⑨.
- ⇨ Pressez la touche **↵** ou **↶** ⑦ autant de fois que nécessaire jusqu'à ce que « VARIOUS MENU » apparaisse sur l'afficheur.
- ⇨ Pressez la touche **OK** ⑩.

- ⇨ Pressez la touche **↵** ou **↶** ⑦ autant de fois que nécessaire jusqu'à ce que « CD NAME » ou « DISC NUMBER » apparaisse sur l'afficheur.

- ⇨ Sélectionnez entre les options « CD NAME » et « DISC NUMBER » au moyen des touches <↔> ⑦.

Une fois le réglage effectué,

- ⇨ pressez la touche **MENU** ⑨.

Lecture de titres ou de CD entiers (REPEAT)

Pour répéter le titre écouté,

- ⇨ pressez brièvement la touche **5 RPT** ⑪.

« REPEAT TRACK » apparaît sur l'afficheur pour un court instant, le symbole RPT est allumé.

Pour répéter le CD momentanément,

- ⇨ pressez de nouveau la touche **5 RPT** ⑪.

« REPEAT CD » apparaît sur l'afficheur pour un court instant, le symbole RPT est allumé.

Stopper REPEAT

Pour stopper la répétition du titre ou du CD momentanément,

- ⇨ pressez brièvement la touche **5 RPT** ⑪ autant de fois que nécessaire jusqu'à ce que « REPEAT OFF » apparaisse sur l'afficheur et RPT s'éteigne.

Lecture aléatoire des titres (MIX)

Pour écouter les titres du CD momentanément dans un ordre aléatoire,

⇨ pressez brièvement la touche **4 MIX** (11).

« MIX CD » apparaît sur l'afficheur pour un court instant, MIX est allumé.

Pour écouter les titres de tous les CD insérés dans un ordre aléatoire,

⇨ pressez de nouveau la touche **4 MIX** (11).

« MIX ALL » apparaît sur l'afficheur pour un court instant, MIX est allumé.

Stopper MIX

⇨ Appuyez sur la touche **4 MIX** (11) autant de fois que nécessaire jusqu'à ce que « MIX OFF » apparaisse sur l'afficheur et MIX s'éteigne.

Lecture des intros de tous les CD (SCAN)

Pour écouter les intros de tous les CD insérés dans un ordre croissant,

⇨ appuyez sur la touche **OK** (10) pendant plus de deux secondes.

« SCAN » apparaît sur l'afficheur alternativement au mode d'affichage choisi.

Stopper SCAN

Pour stopper la lecture des intros,

⇨ pressez brièvement la touche **OK** (10).

Vous restez à l'écoute du titre balayé.

Note :

- La durée de lecture des intros est réglable. Pour plus de détails concernant le réglage de la durée de lecture des intros, reportez-vous à « Définir la durée de balayage des stations » du chapitre « Mode Radio ».

Interrompre la lecture (PAUSE)

⇨ Pressez la touche **6** (11).

« PAUSE » apparaît sur l'afficheur.

Annuler la pause

⇨ Pressez la touche **6** (11) pendant la pause.

La lecture se poursuit.

Nommer un CD

Pour mieux identifier vos CD, l'autoradio vous offre la possibilité de donner un nom individuel à 30 CD. Ces noms ne doivent pas dépasser sept caractères.

Si vous essayez de définir plus de 30 noms, l'afficheur vous signalera « CD NAME FULL ».

Saisir / Changer le nom d'un CD

⇨ Écoutez le CD de votre choix.

⇨ Pressez la touche **MENU** (9).

⇨ Pressez la touche **↵** ou **↶** (7) autant de fois que nécessaire jusqu'à ce que « VARIOUS MENU » apparaisse sur l'afficheur.

⇨ Pressez la touche **OK** (10).

MODE CHANGEUR CD

⇨ Pressez la touche **↵** ou **↶** (7) autant de fois que nécessaire jusqu'à ce que « CD NAME EDIT » apparaisse sur l'afficheur.

⇨ Pressez la touche **OK** (10).

Vous passez au mode d'édition. Si le CD choisi n'a pas encore de nom, « ABCDEFG » apparaît sur l'afficheur. Le point d'insertion clignote.

⇨ Sélectionnez vos caractères avec les touches **↵** / **↶** (7). Choisissez le sous-tiret si vous souhaitez laisser un espace.

⇨ Utilisez la touche **←** ou **→** (7) pour changer le point d'insertion de place.

Une fois le nom défini,

⇨ pressez la touche **MENU** (9).

Effacer le nom d'un CD

⇨ Écoutez le CD dont vous voulez effacer le nom.

⇨ Pressez la touche **MENU** (9).

⇨ Pressez la touche **↵** ou **↶** (7) autant de fois que nécessaire jusqu'à ce que « VARIOUS MENU » apparaisse sur l'afficheur.

⇨ Pressez la touche **OK** (10).

⇨ Pressez la touche **↵** ou **↶** (7) autant de fois que nécessaire jusqu'à ce que « CD NAME EDIT » apparaisse sur l'afficheur.

⇨ Pressez et maintenez la touche **MENU** (9). Un bip retentit au bout de quatre secondes et « DELETE NAME » apparaît sur l'afficheur.

⇨ Relâchez la touche **MENU** (9).

Le nom du CD est maintenant supprimé.

⇨ Pour revenir au menu, pressez la touche **MENU** (9).

Effacer le nom de tous les CD

Vous pouvez effacer le nom de tous les CD mémorisés dans l'autoradio.

⇨ Écoutez un CD.

⇨ Pressez la touche **MENU** (9).

⇨ Pressez la touche **↵** ou **↶** (7) autant de fois que nécessaire jusqu'à ce que « VARIOUS MENU » apparaisse sur l'afficheur.

⇨ Pressez la touche **OK** (10).

⇨ Pressez la touche **↵** ou **↶** (7) autant de fois que nécessaire jusqu'à ce que « CD NAME EDIT » apparaisse sur l'afficheur.

⇨ Pressez et maintenez la touche **MENU** (9). Un bip retentit au bout de quatre secondes et « DELETE NAME » apparaît sur l'afficheur. Restez appuyé sur la touche jusqu'à ce qu'un autre bip retentisse et « DELETE ALL » apparaisse sur l'afficheur.

⇨ Relâchez la touche **MENU** (9).

Tous les noms de CD sont maintenant effacés.

⇨ Pour revenir au menu, pressez la touche **OK** (10).

CLOCK - Heure

Affichage de l'heure

Il est possible d'afficher l'heure au bas de l'afficheur dans chaque mode audio, et cela de manière permanente. Pour plus de détails, reportez-vous aux sections « Sélection du mode d'affichage » des chapitres en question.

Réglage automatique de l'heure

Vous pouvez définir que l'heure soit réglée automatiquement par le signal RDS.

- ⇨ Pressez la touche **MENU** (9).
- ⇨ Pressez la touche **↵** ou **↶** (7) autant de fois que nécessaire jusqu'à ce que « CLOCK MENU » apparaisse sur l'afficheur.
- ⇨ Pressez la touche **OK** (10).
- ⇨ Pressez la touche **↵** ou **↶** (7) autant de fois que nécessaire jusqu'à ce que l'option « CLOCK AUTO » ou « CLOCK MANUAL » apparaisse sur l'afficheur.
- ⇨ Choisissez l'option « CLOCK AUTO » avec la touche **↵** ou **↶** (7).

- ⇨ Pressez la touche **MENU** (9).

Le menu réapparaît.

Réglage manuel de l'heure

Pour régler l'heure manuellement,

- ⇨ pressez la touche **MENU** (9).
- ⇨ Pressez la touche **↵** ou **↶** (7) autant de fois que nécessaire jusqu'à ce que « CLOCK MENU » apparaisse sur l'afficheur.

- ⇨ Pressez la touche **OK** (10).
- ⇨ Pressez la touche **↵** ou **↶** (7) autant de fois que nécessaire jusqu'à ce que « CLOCK SET » apparaisse sur l'afficheur.

- ⇨ Pressez la touche **OK** (10).

L'heure apparaît sur l'afficheur. Les heures clignotent et peuvent être réglées.

- ⇨ Réglez les heures avec les touches **↵** / **↶** (7).

Une fois les heures réglées,

- ⇨ pressez la touche **↵** (7).

Les minutes clignotent.

- ⇨ Réglez les minutes avec les touches **↵** / **↶** (7).
- ⇨ Pressez la touche **OK** (10) et ensuite la touche **MENU** (9).

Sélection du mode d'affichage 12/24 heures

- ⇨ Pressez la touche **MENU** (9).
- ⇨ Pressez la touche **↵** ou **↶** (7) autant de fois que nécessaire jusqu'à ce que « CLOCK MENU » apparaisse sur l'afficheur.
- ⇨ Pressez la touche **OK** (10).
- ⇨ Pressez la touche **↵** ou **↶** (7) autant de fois que nécessaire jusqu'à ce que « 24 HOUR MODE » ou « 12 HOUR MODE » apparaisse sur l'afficheur.
- ⇨ Pressez la touche **↵** ou **↶** (7) pour changer de mode.

Une fois le réglage effectué,

⇒ Pressez la touche **MENU** (9).

Affichage permanent de l'heure, l'autoradio étant éteint et le contact mis

Pour afficher l'heure, l'autoradio étant éteint et le contact mis,

⇒ pressez la touche **MENU** (9).

⇒ Pressez la touche **↵** ou **↶** (7) autant de fois que nécessaire jusqu'à ce que « CLOCK MENU » apparaisse sur l'afficheur.

⇒ Pressez la touche **OK** (10).

⇒ Pressez la touche **↵** ou **↶** (7) autant de fois que nécessaire jusqu'à ce que « OFF CLOCK OFF » ou « OFF CLOCK ON » apparaisse sur l'afficheur.

⇒ Pressez la touche **⏪** ou **⏩** (7) pour activer ON (marche) ou OFF (arrêt).

Une fois le réglage effectué,

⇒ pressez la touche **MENU** (9).

Son

Vous avez la possibilité de définir séparément les réglages de son (basses et aigus) pour chaque mode (Radio, CD/MP3, Changeur CD, AUX, Infos routières et Téléphone/ Navigation). Les réglages concernant la répartition du volume (balance et fader) s'appliquent à tous les modes audio.

Note :

- Les réglages du son pour les informations routières et le téléphone / la navigation peuvent être seulement effectués pendant la diffusion d'une information routière ou pendant un appel téléphonique ou une instruction vocale de la navigation.

Réglage des graves

⇒ Pressez la touche **AUDIO** (14).

« BASS » apparaît sur l'afficheur.

⇒ Pressez la touche **⏪** ou **⏩** (7) pour régler les graves.

⇒ Pressez la touche **AUDIO** (14) pour quitter le menu, ou la touche **↵** ou **↶** (7) pour effectuer d'autres réglages.

Réglage des aigus

⇒ Pressez la touche **AUDIO** (14).

⇒ Pressez la touche **↵** ou **↶** (7) autant de fois que nécessaire jusqu'à ce que « TREBLE » apparaisse sur l'afficheur.

⇒ Pressez la touche **⏪** ou **⏩** (7) pour régler les aigus.

⇒ Pressez la touche **AUDIO** (14) pour quitter le menu, ou la touche **↵** ou **↶** (7) pour effectuer d'autres réglages.

Réglage de la répartition du volume gauche/droite (Balance)

Pour régler la répartition du volume à gauche / à droite (balance),

- ⇨ pressez la touche **AUDIO** (14).
- « BASS » apparaît sur l'afficheur.
- ⇨ Pressez la touche **↵** ou **↶** (7) autant de fois que nécessaire jusqu'à ce que « BALANCE » apparaisse sur l'afficheur.
- ⇨ Pressez la touche **↵** ou **↶** (7) pour régler la répartition du volume vers la droite ou vers la gauche.
- ⇨ Pressez la touche **AUDIO** (14) pour quitter le menu, ou la touche **↵** ou **↶** (7) pour effectuer d'autres réglages.

Réglage de la répartition du volume à l'avant / à l'arrière (Fader)

Pour régler la répartition du volume à l'avant / à l'arrière (Fader),

- ⇨ pressez la touche **AUDIO** (14).
- « BASS » apparaît sur l'afficheur.
- ⇨ Pressez la touche **↵** ou **↶** (7) autant de fois que nécessaire jusqu'à ce que « FADER » apparaisse sur l'afficheur.
- ⇨ Pressez la touche **↵** ou **↶** (7) pour régler la répartition du volume à l'avant / à l'arrière.
- ⇨ Pressez la touche **AUDIO** (14) pour quitter le menu, ou la touche **↵** ou **↶** (7) pour effectuer d'autres réglages.

X-BASS

La fonction X-BASS amplifie les graves à faible volume.

Réglage de l'amplification X-BASS

L'amplification X-BASS peut être définie de 1 à 6 pour l'une des fréquences 32 Hz, 40 Hz, 50 Hz, 63 Hz ou 80 Hz.

« LEVEL 0 » signifie pas d'amplification, « LEVEL 6 » correspond à l'amplification X-BASS la plus forte.

- ⇨ Pressez la touche **AUDIO** (14).
- « BASS » apparaît sur l'afficheur.
- ⇨ Pressez la touche **↵** ou **↶** (7) autant de fois que nécessaire jusqu'à ce que « X-BASS » apparaisse sur l'afficheur.
- ⇨ Pressez la touche **OK** (10).

Le menu X-BASS apparaît. La fréquence clignote.

- ⇨ Pressez la touche **↵** ou **↶** (7) pour régler la fréquence de votre choix.
- ⇨ Pressez la touche **↶** (7).

L'amplification (level) clignote.

- ⇨ Pressez la touche **↵** ou **↶** (7) pour choisir l'amplification voulue.

Une fois le réglage effectué,

- ⇨ pressez la touche **AUDIO** (14).

ÉGALISEUR

Égaliseur

L'autoradio Casablanca MP54 est équipé d'un égaliseur numérique DEQ MAX tandis que l'Acapulco est équipé d'un DEQ MAX EX.

Vous avez donc trois égaliseurs à auto-étalonnage 5 bandes et six ambiances sonores prédéfinies et sept présélections véhicule.

Les égaliseurs EQ1 - EQ3 peuvent être réglés automatiquement.

L'autoradio « Acapulco MP54 » vous permet en plus d'étalonner automatiquement un égaliseur. Le microphone de mesure requis à cet effet est disponible chez les revendeurs.

Les bandes disponibles sont :

- LOW 1 20 - 250 Hz
- LOW 2 20 - 250 Hz
- HIGH 1 315 - 20 000 Hz
- HIGH 2 315 - 20 000 Hz
- HIGH 3 315 - 20 000 Hz

Activer / Désactiver l'égaliseur

Pour activer / désactiver l'égaliseur,

⇨ pressez la touche **DEQ** (15).

Le menu Égaliseur apparaît.

Pour activer l'égaliseur,

⇨ sélectionnez l'une des ambiances sonores ou réglez l'égaliseur manuellement. Pour plus de détails, reportez-vous aux sections suivantes de ce chapitre.

Pour désactiver l'égaliseur,

⇨ pressez la touche **↵** ou **↶** (7) autant de fois que nécessaire jusqu'à ce que « EQ OFF » apparaisse sur l'afficheur.

⇨ Pressez la touche **OK** (10) et ensuite la touche **DEQ** (15).

Sélection d'une ambiance sonore

Vous avez la possibilité de sélectionner des ambiances sonores pour les styles de musique suivants :

- POP
- ROCK
- TECHNO
- JAZZ
- CLASSIC
- SPEECH

Ces ambiances sonores sont déjà programmées à l'avance.

⇨ Pressez la touche **DEQ** (15).

⇨ Pressez la touche **↵** ou **↶** (7) autant de fois que nécessaire jusqu'à ce que « SOUND PRE-SETS » apparaisse sur l'afficheur.

⇨ Pressez la touche **OK** (10).

⇨ Pressez la touche **↵** ou **↶** (7) autant de fois que nécessaire jusqu'à ce que l'ambiance sonore voulue apparaisse sur l'afficheur.

⇨ Pressez la touche **DEQ** (15).

L'ambiance sonore est ensuite mémorisée.

Sélection d'une présélection véhicule

Vous pouvez sélectionner des présélections véhicule pour les types de véhicule suivants :

- COMPACT
- 4DOOR
- CONVERT
- VAN
- ROADSTER
- MINI
- TRUCK

Les présélections véhicule sont programmées à l'avance.

- ⇒ Pressez la touche **DEQ** (15).
- ⇒ Pressez la touche **↵** ou **↶** (7) autant de fois que nécessaire jusqu'à ce que « CAR PRESETS » apparaisse sur l'afficheur.
- ⇒ Pressez la touche **OK** (10).
- ⇒ Pressez la touche **↵** ou **↶** (7) autant de fois que nécessaire jusqu'à ce que le type de véhicule voulu apparaisse sur l'afficheur.
- ⇒ Pressez la touche **DEQ** (15).

La présélection véhicule choisie est ensuite mémorisée.

Étalonnage automatique de l'égaliseur (uniquement Acapulco MP54)

Vous avez la possibilité d'effectuer et mémoriser des calibrages électroniques pour trois situations différentes, telles que :

EQ 1 pour le conducteur uniquement

EQ 2 pour le conducteur et le passager avant

EQ 3 pour les passagers de devant et de derrière

Pendant le calibrage, tenez le microphone de calibrage à la position correspondante.

Pour la situation 1 (exemple conducteur uniquement), placez le microphone à la hauteur de la tête du conducteur, 10 cm à côté de l'oreille droite.

Pour la situation 2, placez le microphone de calibrage entre le conducteur et le passager avant.

Pour la situation 3, il est conseillé de placer le microphone de calibrage au milieu de l'habitacle (droite / gauche, avant / arrière) à la hauteur de la tête.

Le calibrage nécessite un environnement vraiment calme, car les bruits étrangers risquent de fausser les résultats de la mesure.

Les vitres, les portes et le toit ouvrant doivent être fermés pendant le calibrage. Nous vous conseillons d'être assis sur le siège conducteur pendant cette opération.

Note :

Le microphone d'étalonnage requis est disponible chez les revendeurs.

La température ne doit pas dépasser 55°C dans le véhicule pendant le calibrage pour ne pas fausser les résultats de la mesure.

L'émission des haut-parleurs ne doit pas être gênée par des objets. Tous les haut-parleurs doivent être raccordés. Le microphone doit être raccordé à l'autoradio.

ÉGALISEUR

Pour calibrer l'égaliseur automatique,

- ⇨ pressez la touche **DEQ** (15).
- ⇨ Pressez la touche **↵** ou **↶** (7) autant de fois que nécessaire jusqu'à ce que « MANUAL EQ » apparaisse sur l'afficheur.
- ⇨ Pressez la touche **OK** (10).
- ⇨ Pressez la touche **↵** ou **↶** (7) autant de fois que nécessaire jusqu'à ce que « USER EQ1 », « USER EQ2 » ou « USER EQ3 » que vous voulez régler, apparaisse sur l'afficheur.
- ⇨ Pressez deux fois la touche **OK** (10).

- ⇨ Pressez la touche **ESC** (8).
- ⇨ Pressez la touche **↵** ou **↶** (7) autant de fois que « AUTO EQ » apparaisse sur l'afficheur.
- ⇨ Pressez la touche **OK** (10).

Un compte à rebours apparaît. Vous entendez ensuite un bruit de test avant que l'étalonnage démarre.

Note :

Suivez les instructions indiquées sur l'afficheur pendant l'étalonnage !

Réglage manuel de l'égaliseur

Consignes de réglage

Nous vous recommandons d'utiliser à cette fin un CD que vous connaissez bien.

Avant de procéder au réglage de l'égaliseur, mettez le son et la répartition du volume à zéro et désactivez X-BASS.

Pour plus de détails, reportez-vous au chapitre « Son ».

- ⇨ Écoutez un CD.
- ⇨ Jugez le son selon vos propres critères.
- ⇨ Reportez-vous ensuite au tableau « Aide de réglage pour l'égaliseur » de la section « Impression sonore ».
- ⇨ Réglez l'égaliseur comme décrit sous la colonne « Remède ».

Réglage de l'égaliseur

- ⇨ Pressez la touche **DEQ** (15).
- ⇨ Pressez la touche **↵** ou **↶** (7) autant de fois que nécessaire jusqu'à ce que « MANUAL EQ » apparaisse sur l'afficheur.
- ⇨ Pressez la touche **OK** (10).
- ⇨ Pressez la touche **↵** ou **↶** (7) autant de fois que nécessaire jusqu'à ce que l'égaliseur « USER EQ1 », « USER EQ2 » ou « USER EQ3 » que vous voulez régler, apparaisse sur l'afficheur.
- ⇨ Pressez la touche **OK** (10).
- ⇨ Pressez la touche **↵** ou **↶** (7) autant de fois que nécessaire jusqu'à ce que la bande d'égaliseur « LOW EQ1 », « LOW EQ2 », « HIGH EQ1 », « HIGH EQ2 » ou « HIGH EQ3 » que vous voulez régler, apparaisse sur l'afficheur.
- ⇨ Pressez la touche **OK** (10).
- ⇨ Pressez la touche **↵** ou **↶** (7) autant de fois que nécessaire jusqu'à ce que la fréquence voulue apparaisse sur l'afficheur.

⇨ Pressez la touche **OK** (10).

Le niveau (GAIN) et le facteur de qualité « Q » sont visibles en haut de l'afficheur. Le niveau clignote. Le facteur de qualité permet de définir la largeur du filtre. Plus vous sélectionnez un facteur de qualité élevé, plus le filtre s'appliquera directement sur la fréquence choisie.

Pour régler le niveau,

⇨ pressez la touche **↵** ou **↶** (7) pour choisir le niveau de qualité.

Pour régler le facteur de qualité,

⇨ pressez la touche **➤** (7).

Le facteur de qualité clignote.

⇨ Pressez la touche **↵** ou **↶** (7) autant de fois que nécessaire jusqu'à ce le facteur voulu apparaisse sur l'afficheur.

Note :

- Notez que vous avez la possibilité d'augmenter ou de réduire une fréquence dans chaque bande d'égaliseur. Procédez comme décrit ci-dessus avec toutes les bandes d'égaliseur que vous voulez régler.

⇨ Pressez la touche **OK** (10) ou la touche **DEQ** (15) pour quitter le menu.

Les réglages définis sont ensuite mémorisés.

Aide de réglage pour l'égaliseur

Impression sonore / Problème	Remède
Reproduction trop faible des graves	Amplifier les graves fréquence : de 32 à 160 Hz niveau : de +4 à +6 dB
Graves pas nettes Vibrations Pression désagréable	Réduire les médiums inférieurs fréquence : 400 Hz niveau : env. -4 dB
Son trop au premier plan agressif, pas d'effet stéréo	Réduire les médiums fréquence : de 1 000 à 2 500 Hz niveau : de -4 à -6 dB
Son sourd Manque de transparence Pas de brillance des instruments	Amplifier les aigus fréquence : de 6 300 à 10 000 Hz niveau : de +2 à +4 dB

RÉGLAGE DE L’AFFICHEUR

Réglage de l’afficheur

Activer / Désactiver le barre-graphe

Vous avez aussi la possibilité de désactiver le barre-graphe en bas de l’afficheur.

- ⇨ Pressez la touche **MENU** (9).
- ⇨ Pressez la touche **↵** ou **↶** (7) autant de fois que nécessaire jusqu’à ce que « VARIOUS MENU » apparaisse sur l’afficheur.
- ⇨ Pressez la touche **OK** (10).
- ⇨ Pressez la touche **↵** ou **↶** (7) autant de fois que nécessaire jusqu’à ce que « BARGRAPH » apparaisse accompagné de « ON » ou « OFF ».
- ⇨ Pressez la touche **↵** ou **↶** (7) pour choisir l’option « ON » (activer) et « OFF » (désactiver).
- ⇨ Pressez la touche **MENU** (9).

Activer / Désactiver l’indicateur de niveau

L’indicateur de niveau visible tout en bas de l’afficheur peut afficher le niveau de sortie relatif de l’autoradio (PWR METER ON) ou le niveau de volume (PWR METER OFF).

- ⇨ Pressez la touche **MENU** (9).
- ⇨ Pressez la touche **↵** ou **↶** (7) autant de fois que nécessaire jusqu’à ce que « VARIOUS MENU » apparaisse sur l’afficheur.
- ⇨ Pressez la touche **OK** (10).

- ⇨ Pressez la touche **↵** ou **↶** (7) autant de fois que nécessaire jusqu’à ce que « PWR METER » apparaisse accompagné de « ON » ou « OFF ».
- ⇨ Pressez la touche **↵** ou **↶** (7) pour sélectionner l’option voulue.
- ⇨ Pressez la touche **MENU** (9).

Réglage de la luminosité de l’afficheur

Si votre autoradio est branché comme décrit dans le guide de montage et si votre véhicule offre la connectique en question, la luminosité de l’afficheur change en fonction des phares. Il est possible de régler la luminosité séparément pour la nuit et pour le jour de 1 à 16.

- ⇨ Pressez la touche **MENU** (9).
 - ⇨ Pressez la touche **↵** ou **↶** (7) autant de fois que nécessaire jusqu’à ce que « DISPLAY MENU » apparaisse sur l’afficheur.
 - ⇨ Pressez la touche **OK** (10).
 - ⇨ Pressez la touche **↵** ou **↶** (7) autant de fois que nécessaire jusqu’à ce que « DAY » ou « NIGHT » apparaisse avec la valeur actuelle.
 - ⇨ Pressez la touche **↵** ou **↶** (7) pour choisir entre les niveaux de luminosité.
- Une fois le réglage effectué,
- ⇨ pressez la touche **MENU** (9).

Réglage de l'angle de vue

Vous avez la possibilité de définir l'angle de vue pour adapter l'autoradio à la position de montage dans votre véhicule.

- ⇨ Pressez la touche **MENU** (9).
- ⇨ Pressez la touche **↵** ou **↶** (7) autant de fois que nécessaire jusqu'à ce que « DISPLAY MENU » apparaisse sur l'afficheur.
- ⇨ Pressez la touche **OK** (10).
- ⇨ Pressez la touche **↵** ou **↶** (7) autant de fois que nécessaire jusqu'à ce que « ANGLE » apparaisse avec la valeur actuelle.
- ⇨ Pressez la touche **↵** ou **↶** (7) pour régler l'angle de vue.

Une fois le réglage effectué,

- ⇨ pressez la touche **MENU** (9).

Sélection de la couleur de l'éclairage de l'afficheur (uniquement Acapulco MP54)

Pour l'éclairage de l'afficheur, vous avez la possibilité de choisir parmi les quatre couleurs prédéfinies, d'en mélanger une en sélectionnant les couleurs dans le spectre RVB (Rouge Vert Bleu) ou d'en sélectionner une pendant une recherche.

Sélectionner une couleur prédéfinie

Quatre teintes différentes sont mémorisées dans l'autoradio. Les couleurs disponibles sont « Ocean » (bleu), « Amber » (ambre), « Sunset » (rouge orange) et « Nature » (vert). Choisissez la couleur qui va le mieux avec l'équipement de votre véhicule.

- ⇨ Pressez la touche **↵** ou **↶** (7) autant de fois que nécessaire jusqu'à ce que « DISPLAY MENU » apparaisse sur l'afficheur.
- ⇨ Pressez la touche **OK** (10).
- ⇨ Pressez la touche **↵** ou **↶** (7) autant de fois que nécessaire jusqu'à ce que « DISPLAY COLOR » apparaisse sur l'afficheur.
- ⇨ Pressez la touche **OK** (10).
- ⇨ Pressez la touche **↵** ou **↶** (7) autant de fois que nécessaire jusqu'à ce que la couleur voulue apparaisse sur l'afficheur.

Une fois le réglage effectué,

- ⇨ pressez la touche **OK** (10) et ensuite la touche **MENU** (9).

La couleur sélectionnée est ensuite mémorisée.

Création d'une couleur pour l'éclairage de l'afficheur

Pour personnaliser l'éclairage de votre afficheur, vous avez la possibilité de mélanger une couleur sur la base des trois couleurs primaires rouge, bleu et vert.

- ⇨ Pressez la touche **↵** ou **↶** (7) autant de fois que nécessaire jusqu'à ce que « DISPLAY MENU » apparaisse sur l'afficheur.
- ⇨ Pressez la touche **OK** (10).
- ⇨ Pressez la touche **↵** ou **↶** (7) autant de fois que nécessaire jusqu'à ce que « DISPLAY COLOR » apparaisse sur l'afficheur.
- ⇨ Pressez la touche **OK** (10).

RÉGLAGE DE L'AFFICHEUR

⇨ Pressez la touche **↵** ou **↶** (7) autant de fois que nécessaire jusqu'à ce que « USER COLOR » apparaisse sur l'afficheur.

⇨ Pressez la touche **OK** (10).

Un menu apparaît vous permettant de mélanger votre propre couleur. « R », « G » et « B » apparaissent en haut de l'afficheur avec les valeurs actuelles. La valeur définie pour « R » clignote.

⇨ Pressez la touche **↵** ou **↶** (7) autant de fois que nécessaire jusqu'à ce que la valeur voulue apparaisse.

⇨ Pressez la touche **←** ou **→** (7) pour placer le point d'insertion derrière les autres couleurs.

⇨ Spécifiez les autres composantes de couleur d'après vos préférences.

Une fois la couleur créée,

⇨ pressez la touche **OK** (10) et ensuite la touche **MENU** (9).

La couleur créée est ensuite mémorisée.

Sélection de la couleur pour l'éclairage de l'afficheur pendant une recherche

⇨ Pressez la touche **↵** ou **↶** (7) autant de fois que nécessaire jusqu'à ce que « DISPLAY MENU » apparaisse sur l'afficheur.

⇨ Pressez la touche **OK** (10).

⇨ Pressez la touche **↵** ou **↶** (7) autant de fois que nécessaire jusqu'à ce que « DISPLAY COLOR » apparaisse sur l'afficheur.

⇨ Pressez la touche **OK** (10).

⇨ Pressez la touche **↵** ou **↶** (7) autant de fois que nécessaire jusqu'à ce que « COLOR SCAN » apparaisse sur l'afficheur.

L'autoradio commence à changer la couleur de l'éclairage de l'afficheur.

Pour sélectionner l'une des couleurs,

⇨ pressez la touche **OK** (10) et ensuite la touche **MENU** (9).

La couleur sélectionnée est ensuite mémorisée.

Création d'une couleur pour l'éclairage des touches (uniquement Acapulco MP54)

Vous avez la possibilité de créer vous-même une couleur en partant des deux couleurs primaires Rouge et Vert pour l'éclairage des touches.

⇨ Pressez la touche **↵** ou **↶** (7) autant de fois que nécessaire jusqu'à ce que « DISPLAY MENU » apparaisse sur l'afficheur.



⇨ Pressez la touche **OK** (10).

⇨ Pressez la touche **↵** ou **↶** (7) autant de fois que nécessaire jusqu'à ce que « KEY COLOR » apparaisse sur l'afficheur.

⇨ Pressez la touche **OK** (10).

Un menu apparaît vous permettant de mélanger votre propre couleur. « R » (Rouge) « G » (Vert) apparaissent en

haut de l'afficheur avec les valeurs actuelles. La valeur définie pour « R » clignote.

- ⇨ Pressez la touche  ou  (7) autant de fois que nécessaire jusqu'à ce que la valeur voulue apparaisse.
- ⇨ Pressez la touche  (7) pour placer le point d'insertion derrière « G ».
- ⇨ Spécifiez les autres composantes de couleur d'après vos préférences.

Une fois la couleur créée,

- ⇨ pressez la touche **MENU** (9).

La couleur créée est ensuite mémorisée.

Sources audio externes





En complément du changeur CD, vous avez également la possibilité de brancher une autre source audio externe via la sortie « line ». Si un changeur CD n'est pas raccordé à l'autoradio, vous pouvez donc raccorder deux sources audio externes. Ces sources peuvent être par exemple un lecteur CD portable, un lecteur MiniDisc ou un lecteur MP3.

Il vous faut pour cela activer l'entrée AUX dans le menu.



Si vous voulez brancher une source audio externe, vous avez besoin d'un câble d'adaptation .

Vous pouvez vous procurer ce câble (réf. Blaupunkt 7 607 897 093) auprès d'un revendeur Blaupunkt agréé.

Activer / Désactiver l'entrée AUX

- ⇨ Pressez la touche **MENU** (9).
- ⇨ Pressez la touche  ou  (7) autant de fois que nécessaire jusqu'à ce que « AUX MENU » apparaisse sur l'afficheur.
- ⇨ Pressez la touche **OK** (10).
- ⇨ Pressez la touche  ou  (7) autant de fois que nécessaire jusqu'à ce que « AUX2 » ou « AUX1 » apparaisse sur l'afficheur.

« AUX1 » n'est pas disponible quand un changeur CD est raccordé.

⇒ Sélectionnez entre les options « ON » et « OFF » au moyen des touches   (7).

Une fois le réglage effectué,

⇒ pressez la touche **MENU** (9).

Note :

- Une fois l'entrée AUX activée, elle peut être sélectionnée avec la touche **SRC** (16).

TMC pour les systèmes de navigation dynamiques

TMC signifie « Traffic Message Channel ». TMC permet de transmettre numériquement les informations routières que les systèmes de navigation adéquats peuvent utiliser pour planifier les itinéraires. Votre autoradio dispose d'une sortie TMC à laquelle il est possible de relier un système de navigation Blaupunkt. Consultez votre revendeur Blaupunkt pour connaître les systèmes de navigation utilisables avec votre autoradio.

TMC est allumé sur l'afficheur en cas de connexion d'un système de navigation et de réception d'une station TMC.

Si le guidage dynamique est activé, l'autoradio se règle automatiquement sur une station TMC.

CARACTÉRISTIQUES TECHNIQUES

Caractéristiques techniques

Amplificateur

Puissance de sortie :

puissance sinusoïdale

4 x 18 watts, 14,4 V et

1 % de distorsion sur

4 ohms

puissance sinusoïdale

4 x 26 watts conformément

à DIN 45324,

14,4 V sur 4 ohms,

puissance maximale

4 x 50 watts

Sortie Préampli

4 canaux :

4 V

Sensibilité d'entrée

Entrée AUX :

2 V / 6 k Ω

Entrée Tél/Navi :

10 V / 1 k Ω

Tuner

Gammes d'ondes :

FM : 87,5 - 108 MHz

PO : 531 - 1 602 kHz

GO : 153 - 279 kHz

FM - Bande passante :

35 - 16 000 Hz

CD

Bande passante : 20 - 20 000 Hz

Sous réserve de modifications

Service-Nummern / Service numbers / Numéros du service après-vente / Numeri del servizio di assistenza / Servicenummers / Telefonnummer för service / Números de servicio / Número de serviço / Servicenumre

Country:	Phone:	Fax:	WWW:
Germany	(D) 0180-5000225	05121-49 4002	http://www.blaupunkt.com
Austria	(A) 01-610 39 0	01-610 39 391	
Belgium	(B) 02-525 5444	02-525 5263	
Denmark	(DK) 44 898 360	44-898 644	
Finland	(FIN) 09-435 991	09-435 99236	
France	(F) 01-4010 7007	01-4010 7320	
Great Britain	(GB) 01-89583 8880	01-89583 8394	
Greece	(GR) 210 94 27 337	210 94 12 711	
Ireland	(IRL) 01-4149400	01-4598830	
Italy	(I) 02-369 62331	02-369 62464	
Luxembourg	(L) 40 4078	40 2085	
Netherlands	(NL) 023-565 6348	023-565 6331	
Norway	(N) 66-817 000	66-817 157	
Portugal	(P) 01-2185 00144	01-2185 11111	
Spain	(E) 902-120234	916-467952	
Sweden	(S) 08-7501500	08-7501810	
Switzerland	(CH) 01-8471644	01-8471650	
Czech. Rep.	(CZ) 02-6130 0441	02-6130 0514	
Hungary	(H) 01-333 9575	01-324 8756	
Poland	(PL) 0800-118922	022-8771260	
Turkey	(TR) 0212-3350677	0212-3460040	
USA	(USA) 800-2662528	708-6817188	
Brasil (Mercosur)	(BR) +55-19 3745 2769	+55-19 3745 2773	
Malaysia (Asia Pacific)	(MAL) +604-6382 474	+604-6413 640	

Blaupunkt GmbH

