

Antennen

# A-RW 06-M

7 617 495 028

---

Einbauanleitung - Versenkantenne

Installation Instructions - Retractable aerial

Notice de montage - Antenne escamotable

Istruzioni di montaggio - Antenna telescopica

Inbouwhandleiding - Telescoopantenne

Monteringsanvisning - Torpedantenn

Instrucciones de instalación - Antena telescópica

Instruções de instalação - Antena telescópica

Monteringsanvisning - Teleskopantenne

Монтажная инструкция - Выдвижная  
антенна для тлфона



<http://www.blaupunkt.com>

 **BLAUPUNKT**

## **DEUTSCH**

Für unsere innerhalb der Europäischen Union gekauften Produkte, geben wir eine Herstellergarantie. Die Garantiebedingungen können Sie unter [www.blaupunkt.de](http://www.blaupunkt.de) abrufen oder direkt anfordern bei:

Blaupunkt GmbH, Hotline, Robert Bosch Str. 200, D-31139 Hildesheim

### **Sicherheitshinweise**

Antennenkabel sind zur Störsicherheit in genügendem Abstand von Kabelbäumen zu verlegen. An scharfkantigen Löchern Kabeldurchführungen verwenden.

**Für die Dauer der Montage und des Anschlusses ist der Minuspol der Batterie abzuklemmen.**

Hierbei sind die Sicherheitshinweise des Kfz-Herstellers (Airbag, Alarmanlagen, Bordcomputer, Wegfahrsperrern) zu beachten.

Beim Bohren von Löchern darauf achten, dass keine Fahrzeugteile (Batterie, Kabel, Sicherungskasten) beschädigt werden.

---

## **ENGLISH**

We provide a manufacturer guarantee for our products bought within the European Union. You can view the guarantee conditions at [www.blaupunkt.de](http://www.blaupunkt.de) or ask for them directly at:

Blaupunkt GmbH, Hotline, Robert Bosch Str. 200, D-31139 Hildesheim, Germany

### **Safety Notes**

To ensure no interference is caused, antenna cables must be laid at a sufficient distance from cable harnesses. Use cable grommets to protect cables against sharp-edged holes.

**Disconnect the negative terminal of the battery before carrying out installation and connection work.**

Observe the vehicle manufacturer's safety instructions (regarding airbags, alarm systems, trip computers, vehicle immobilisers).

When drilling holes, take care to avoid damage to vehicle components (battery, cables, fuse boxes).

## **FRANÇAIS**

Notre garantie s'étend à tous les produits achetés à l'intérieur de l'Union Européenne. Vous en trouverez les conditions sur notre site Internet : [www.blaupunkt.de](http://www.blaupunkt.de). Vous pourrez aussi les obtenir en vous adressant à :

Blaupunkt GmbH, Hotline, Robert Bosch Str. 200, D-31139 Hildesheim

### **Sécurité routière**

Poser tous les câbles à bonne distance des harnais de câbles afin d'éviter tout parasitage. Utiliser des passe-câbles si les trous sont coupants au bord.

**Pendant le montage et le branchement de l'amplificateur, le pôle négatif de la batterie doit être déconnecté.**

Effectuer l'installation en observant les consignes de sécurité du constructeur du véhicule (air bag, équipement d'alarme, ordinateur de bord, dispositif d'antidémarrage).

En perçant des trous, il est nécessaire de faire attention à ne pas endommager des pièces du véhicule telles que la batterie, les câbles ou la boîte à fusibles.

---

## **ITALIANO**

Per i prodotti acquistati nell'ambito dell'Unione Europea concediamo una garanzia di produttore. Le condizioni di garanzia potete richiederle all'indirizzo Internet

[www.blaupunkt.de](http://www.blaupunkt.de) oppure anche richiederle direttamente a noi:

Blaupunkt GmbH, Hotline, Robert Bosch Str. 200, D-31139 Hildesheim

### **Avvertenze di sicurezza**

Al fine di evitare disturbi i cavi di antenna vanno posati ad una sufficiente distanza dal gruppo fili. Nel caso di fori con orli taglienti bisogna inserire passacavi.

**Il polo negativo della batteria deve essere staccato durante le operazioni di montaggio e di collegamento dell'amplificatore.**

Durante il montaggio si deve tenere conto delle istruzioni di sicurezza fornite dal produttore dell'auto (airbag, allarme, computer di bordo, dispositivo antiaccensione).

Quando si praticano fori, bisogna prestare attenzione a non danneggiare parti dell'automobile come la batteria, i cavi o il contenitore dei fusibili.

---

## **NEDERLANDS**

Voor onze producten die binnen de Europese Unie zijn gekocht, bieden wij een fabrieksgarantie. U kunt de garantievoorwaarden oproepen op

**www.blaupunkt.de** of direct opvragen bij:

Blaupunkt GmbH, Hotline, Robert Bosch Str. 200, D-31139 Hildesheim

### **Veiligheidsinstructies**

Antennekabels moeten ter voorkoming van storingen met voldoende afstand tot kabelbundels worden gelegd. Gebruik bij gaten met scherpe randen kabeldoorvoeringen.

**Voor de duur van de montage en de aansluiting moet de minpool van de accu worden losgekoppeld.**

Hierbij moeten de veiligheidsvoorschriften van de autofabrikant (airbag, alarminstallaties, boordcomputer, wegrijblokkering) worden opgevolgd.

Bij het boren van gaten dient u erop te letten dat er geen onderdelen van de auto (accu, kabels, zekeringkast) beschadigd raken.

---

## **SVENSKA**

För produkter köpta inom Europeiska un-ionen ger vi en tillverkargaranti. Villkoren för vårt garantiåtagande publiceras på **www.blaupunkt.de** och kan beställas på följande adress.

Blaupunkt GmbH, Hotline, Robert Bosch Str. 200, D-31139 Hildesheim, Tyskland

### **Säkerhetsanvisningar**

För att undvika störningar skall antennenledningar dras långt från befintliga kabelstammar. I hål med vassa kanter ska ledningarna skyddas med kabelgenomföringar.

**Under hela monteringen och anslutningen skall batteriets minuspol vara lossad.**

Fordonstillverkarens säkerhetsanvisningar skall härvid följas (krockkudde, larm, färd dator, startspärr).

Se vid borning av hål till att inga andra fordonsdetaljer (batteri, kablage, säkringslåda) skadas.

---

## **ESPAÑOL**

Para los productos adquiridos dentro de la Unión Europea, le ofrecemos una garantía del fabricante. Las condiciones de esta garantía pueden consultarse en

**www.blaupunkt.de** o solicitarse directamente a:

Blaupunkt GmbH, Hotline, Robert Bosch Str. 200, D-31139 Hildesheim

### **Indicaciones de seguridad**

Para que no se produzcan perturbaciones, tienda los cables de la antena a suficiente distancia de los arnés de cables. En caso de tener que introducir los cables en orificios de aristas afiladas, utilice pasacables.

**Para la duración del montaje y de la conexión hay que desconectar el polo negativo de la batería.**

Observe siempre las normas de seguridad del fabricante de su automóvil (airbag, equipos de alarma, ordenador de abordo, inmovilizador electrónico antirrobo).

Al perforar los taladros, asegúrese de no dañar ninguna pieza del vehículo (batería, cables, caja para fusibles).

---

## **PORTUGUÊS**

A Blaupunkt concede aos produtos por ela fabricados e comprados na União Europeia uma garantia do fabricante. Os termos e condições da garantia poderão ser consultados sob o endereço **www.blaupunkt.de** ou requisitados directamente à:

Blaupunkt GmbH, Hotline, Robert Bosch Str. 200, D-31139 Hildesheim

## Instruções de segurança

Assentar os cabos da antena a uma distância suficiente do chicote de cabos para garantir a imunidade ao ruído. Nos buracos com aristas vivas, usar passagens de cabos.

**Durante a instalação e ligação, deverá separar por pressão o pólo negativo da bateria.**

Para isto deverá considerar as indicações de serviço do fabricante do automóvel (Airbag, sistemas de alarme, computador de bordo, imobilizadores).

Ao fazer furos, observe que nenhuma peça do automóvel (bateria, cabos, caixa de fusíveis) sejam danificadas.

## DANSK

For vore produkter yder vi en producentgaranti for apparater, der er købt inden for den Europæiske Union. Garantibetingelserne kan du hente under [www.blaupunkt.de](http://www.blaupunkt.de) eller bestille direkte hos:

Blaupunkt GmbH, Hotline, Robert Bosch Str. 200, D-31139 Hildesheim

## Sikkerhedshenvisninger

Antennekabler skal lægges i en tilstrækkelig afstand fra kabelbundet for at undgå forstyrrelser gennem støj. Ved huller med skarpe kanter skal kabelføringer anvendes.

**Under montering og tilslutning skal batteriets negative pol afbrydes.**

Følg herved bilfabrikantens sikkerhedshenvisninger (airbag, alarmanlæg, indbygget computer, startspærre).

Vær opmærksom på, at ingen bildele (batteri, kabel, sikringskasse) ødelægges, når der bores huller.

## РУССКИЙ

При приобретении изделий Blaupunkt в странах Европейского Союза действуют гарантийные обязательства изготовителя. С информацией о наших гарантийных обязательствах Вы можете ознакомиться на сайте [www.blaupunkt.de](http://www.blaupunkt.de) или запросить информацию непосредственно по «горячей линии» Blaupunkt:

Blaupunkt GmbH, Hotline, Robert Bosch Str. 200, D-31139 Hildesheim

## Меры безопасности

Для предотвращения помех прокладывать антенный кабель на достаточном расстоянии от разделанных кабельных концов. При прокладке через отверстия с острой внутренней кромкой пользоваться мягкими уплотняющими втулками.

**Перед монтажом и подключением отсоединить минусовой провод от аккумуляторной батареи автомобиля.**

Соблюдать меры безопасности, указанные в инструкции к автомобилю (воздушный мешок безопасности, сигнализация, бортовой компьютер, противоугонная система).

При просверливании отверстий не повредить деталей автомобиля (аккумуляторная батарея, кабель, блок предохранителей).

## Einbau / Installation / Montage / Montaggio / Inbouw / Montering / Instalación / Instalação / Montering / Montering / Монтаж

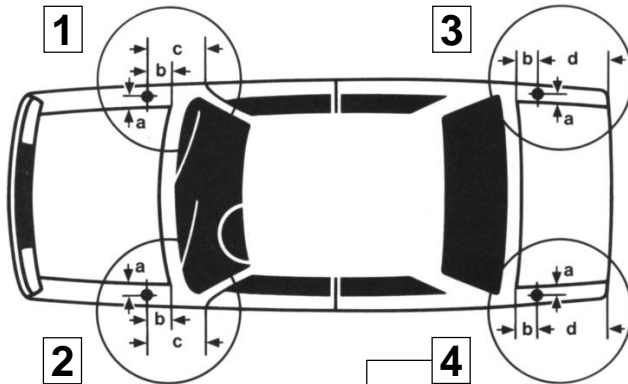

Maßangaben ohne Gewähr.  
 Measurements given without guarantee.  
 Mesures données sans garantie.  
 Indicazioni delle misure con riserva.  
 Medidas indicadas sin compromiso.  
 Dimensões indicadas sem garantia.  
 Aangegeven maten onder voorbehoud.  
 För måttangivelserna lämnas ingen garanti.  
 Ingen garanti for målangivelser.  
 Точность габаритных размеров не гарантируется.

		Ort	mm				4m
			a	b	c	d	
<b>ALFA ROMEO</b>	164	4	20	55			H
	Alfa 75	4	15	60			H
	Alfasud 1/80 →	1	40	112			
	Spider 90 →	3	23	350			H
<b>AUDI</b>	80 9/86 → 8/91	4	37	118			H
	80 9/91 →	4	50	120			H
	90 5/87 → 8/91	4	37	118			H
	100/200 9/82 → 8/90	4	25	15			H
	100 9/90 →	4	50	10			H
<b>AUTOBIANCHI</b>	A112	2	70		120		

**Einbau / Installation / Montage / Montaggio / Inbouw / Montering /  
 Instalación / Instalação / Montering / Montering / Монтаж**

		mm					 4m
		Ort	a	b	c	d	
<b>BMW</b>	3.. (E30) Cabrio 11/82 →	4	20	52			H
	3.. (E36) 4türig 12/90 →	4	22	143			H
	3.. (E36) 2t. Coupé 12/90 →	4	21	157			H
	5.. (E28) 8/81 → 12/87	2	21	146			
	5.. (E34) 1/88 →	4	19	20			H
	6.. (E24) 82 →	3	20	60			H
	7.. (E32) 10/86 →	4	13	26			H
<b>CHREYSLER</b>	Le Baron	1	x				
	Voyayer	1	x				
<b>CITROEN</b>	VISA/Club	1	30	45			
<b>FIAT</b>	Uno 9/89 →	2	30	140			H
	X1/9 4/84 →	4	22			140	H
<b>FORD</b>	Escort 10/90 →	4	siehe Skizze				H
	Escort/XR 9/80 → 9/90	1	20		95		
	Fiesta 9/83 → 12/88	1	15		155		
	Fiesta 1/89 →	1	25		190		
	Orion ← 3/86 →	1	20		95		
	Sierra 8/82 →	1	45		150		
	Sierra Stufenh. 3/87 →	4	65	160			H
	Transit 78 → 85	2	55		275		
<b>HONDA</b>	Concerto 1/91 →	3	22	30			H
<b>ISUZU</b>	Trooper	2	26		150		
<b>LADA</b>	Samara	2	20	25			
<b>LANCIA</b>	Thema	4	20	90			
<b>MAZDA</b>	626 Liftb. 10/87 →	3	40	80			H
<b>MERCEDES-BENZ</b>	W123 200-300/C/CE/D/E	4	40	140			H
	W123 200-300/D/TD	1	25		138		
	W126 260-560/S/SE/SEL	4	siehe Skizze				H
	200-300 G	2	24	185			
<b>MITSUBISHI</b>	Pajero 2/83 →	1	30		250		
<b>NISSAN</b>	Patrol 82 →	1	40		100		
	Sunny 4türig 3/91 →	4	155	35			H
<b>OPEL</b>	Kadett/E/Cabrio ← 9/90	1	18	10			

Einbau / Installation / Montage / Montaggio / Inbouw / Montering /  
 Instalación / Instalação / Montering / Montering / Монтаж

		mm					 4m
		Ort	a	b	c	d	
<b>PEUGEOT</b>	309 2/86 →	4	17			200	H
	405 9/87 →	4	20	135			H
<b>PORSCHE</b>	911/SC/Carrera 8/80 →	1	100		383		
	924/944	2	24	215			
<b>RENAULT</b>	R4	2	35		165		
	R5 85 →	1	30	60			
	R14	1	22	40			
	R18	3	20	200			H
	R19 1/90 →	4	30	20			H
	R21	2	22		140		
<b>ROVER</b>	213/216	4	24	170			H
	8..	4	16	220			H
	Landrover Discovery	1	15	103			
	Range Rover	2	siehe Skizze				
<b>SAAB</b>	900/99 Coupé	4	20	190			H
	9000 CD	4	X				H
	9000i/Turbo	4	X				H
<b>SEAT</b>	Ibiza	2	20		120		
	Malaga 10/85 →	4	13	200			H
	Toledo	2	X				
<b>SKODA</b>	105/120/130	1	19	50			
<b>SUBARU</b>	XT Turbo	4	X				
<b>TALBOT</b>	Solara	2	36		200		
<b>TOYOTA</b>	Corolla Lim.4türig 3/90 →	4	30	75			H
	Land Cruiser II 85 →	1	20	160			
	MR2	4	20	230			H
<b>VAUXHALL</b>	Chevette	2	45		180		
<b>VOLVO</b>	142/144/145	1	65		230		
	242/244/245/264	1	55		200		
	242/244/264	4	35	210			H
	460 2/90 →	4	X				
	740/760 Lim.	4	X				H
	940/960 9/90 →	4	24	148			

## Einbau / Installation / Montage / Montaggio / Inbouw / Montering / Instalación / Instalação / Montering / Montering / Монтаж

		Ort	mm				
			a	b	c	d	
VW	Derby/Polo 8/81 → 9/90	2	X				
	Golf II 8/83 → 8/91	2	X				
	Jetta 84 →	2	X				
	Passat 11/80 → 3/88	2	X				
	Polo 10/90 → 94	2	X				
	Santana	2	X				

H Heckeinbau: Verlängerungskabel 4 m erforderlich.

H Rear installation: 4 m extension cable required.

H Montage à l'arrière: cordon de rallonge de 4 m nécessaire.

H Montaggio dietro: necessario cavo di prolunga di 4 m.

H Inbouw aan de achterkant: Verlengkabel 4 m vereist.

H För montage bak behövs förlängningskabel 4 m.

H Montaje detrás: se necesita un cable de prolongación de 4 m.

H Montagem na traseira: necessita-se de um cabo de extensão de 4 m.

H Til bagmontering kræves forlængerledning (4 m).

H Для монтажа на заднем крыле требуется удлинительный кабель (4 м).

X Bohrung vorhanden

X Bore-hole already available

X Alésage existant

X Foro già presente

X Boorgat aanwezig

X Hål finns

X Taladro existente

X Furo já existente

X Boring findes

X Отверстия высверлено

Ford Escord 10/90 →

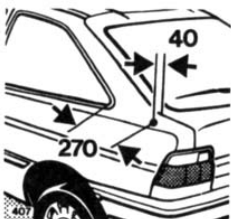

Rover Range Rover

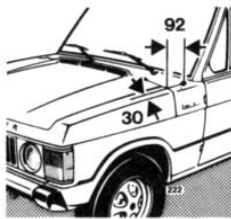

Mercedes Benz W 126 260-560/S/SE/SEL

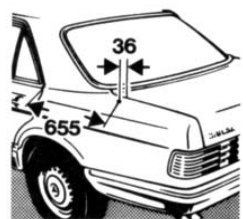



Einbau / Installation / Montage / Montaggio / Inbouw / Montering /  
Instalación / Instalação / Montering / Montering / Монтаж

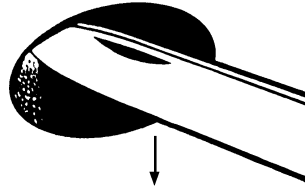
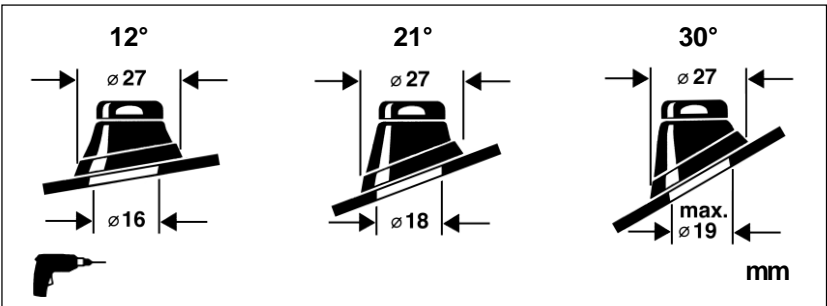

Bohrungsunterseite blank machen und mit säurefreiem Fett schützen.

Scrape underside of body panel around bore-hole until shiny, and protect with non-corrosive grease.

Polir le dessous de la tôle autour du trou et protéger la surface mise à nu au moyen de graisse non acide.

Lucidare il lato inferiore del foro e proteggerlo con grasso senza acidi.

Onderkant van het gat blank maken en met zuurvrij beschermen.

Skrapa plåten blank runt borrhålets undre sida och skydda med syrafritt fett.

Raspar por abajo el orificio y proteger con grasa sin ácido.

Raspar a nu o lado interior do furo e proteger o metal com massa não ácida.

Undersiden af boringen gøres blank og glat og beskyttes med syrefrit fedt.

Тщательно и со всех сторон очистить отверстия от опилок и заусниц, нанести антикоррозионно покрыти.

**Sonderzubehör / Special accessories / Accessoires spéciaux / Accessori speciali / Apart toebehoor / Extra tillbehör / Accesorios especiales / Acessório especial / Specialtilbehør / Специальные принадлежности**

Heckeinbau: Verlängerungskabel 4 m erforderlich.

Rear installation: 4 m extension cable required.

Montage à l'arrière: cordon de rallonge de 4 m nécessaire.

Montaggio dietro: necessario cavo di prolunga di 4 m.

Inbouw aan de achterkant: Verlengkabel 4 m vereist.

För montage bak behövs förlängningskabel 4 m.

Montaje detrás: se necesita un cable de prolongación de 4 m.

Montagem na traseira: necessita-se de um cabo de extensão de 4 m.

Til bagmontering kræves forlængerledning (4 m).

Для монтажа на заднем крыле требуются удлинительный кабель (4 м).

**8 694 413 775**

4 m

Änderungen vorbehalten!

Modifications reserved.

Modifications réservées.

Con riserva di modifiche.

Reservado el derecho a modificaciones.

Reservado o direito de proceder a alterações.

Wijzigingen voorbehouden.

Tätt til ändringar förbehålles.

Der tages forbehold for ændringer!

Право на изменения сохраняется!

**Service-Nummern / Service numbers / Numéros du service après-vente / Numeri del servizio di assistenza / Servicenummers / Telefonnummer für service / Números de servicio / Número de serviço / Servicenumre / Сервисные номера**

<b>Country:</b>	<b>Phone:</b>	<b>Fax:</b>	<b>WWW:</b>
Germany	(D) 0180-5000225	05121-49 4002	<a href="http://www.blaupunkt.de">http://www.blaupunkt.de</a>
Austria	(A) 01-610 390	01-610 393 91	
Belgium	(B) 02-525 5454	02-525 5263	
Denmark	(DK) 44 898 360	44-898 644	
Finland	(FIN) 09-435 991	09-435 99236	
France	(F) 01-4010 7007	01-4010 7320	
Great Britain	(GB) 01-89583 8880	01-89583 8394	
Greece	(GR) 210 57 85 350	210 57 69 473	
Ireland	(IRL) 01-4149400	01-4598830	
Italy	(I) 02-369 6331	02-369 6464	
Luxembourg	(L) 40 4078	40 2085	
Netherlands	(NL) 023-565 6348	023-565 6331	
Norway	(N) 66-817 000	66-817 157	
Portugal	(P) 01-2185 00144	01-2185 11111	
Spain	(E) 902-120234	916-467952	
Sweden	(S) 08-7501500	08-7501810	
Switzerland	(CH) 01-8471644	01-8471650	
Czech. Rep.	(CZ) 02-6130 0441	02-6130 0514	
Hungary	(H) 01-333 9575	01-324 8756	
Poland	(PL) 0800-118922	022-8771260	
Turkey	(TR) 0212-3350677	0212-3460040	
USA	(USA) 800-2662528	708-6817188	
Brasil (Mercosur)	(BR) +55-19 3745 2769	+55-19 3745 2773	
Malaysia (Asia Pacific)	(MAL) +604-6382 474	+604-6413 640	

**Blaupunkt GmbH, Robert-Bosch-Str. 200, D-31139 Hildesheim**