



Zubehör / Accessories

A-R G 01-E Radio

7 617 495 142

A-R G 02-E TMC

7 617 495 143

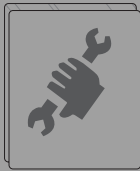

OK

www.blaupunkt.com

 **BLAUPUNKT**

DEUTSCH	8
Technische Daten.....	15
ENGLISH	8
Specifications.....	15
FRANÇAIS	8
Caractéristiques techniques.....	15
ITALIANO	9
Dati tecnici.....	15
NERLANDS	9
Technische gegevens.....	15
SVENSKA	10
Tekniska data.....	15
ESPAÑOL	10
Datos técnicos.....	15
PORTUGUÊS	10
DADOS TÉCNICOS.....	15
DANSK	11
Tekniske data.....	15
POLSKI	11
Dane techniczne.....	15
ČESKY	12
Technické údaje.....	15
SLOVENSKY	12
Technické údaje.....	15
ΕΛΛΗΝΙΚΑ	12
Τεχνικά χαρακτηριστικά.....	15
TÜRKÇE	13
Teknik veriler.....	15
SUOMI	13
Tekniset tiedot.....	15
РУССКИЙ	13
Технические характеристики.....	15

Lieferumfang / Scope of delivery / Composition de la fourniture / Dotazione / Leveringsomvang / Levererade komponenter / Volumen de suministro / Fornecimento / Medfølgende dele / Τοιμίτισσισältö / Περιεχόμενα παράδοσης / Teslimat kapsamı / Zakres dostawy / Rozsah dodávky / Rozsah dodávky / Комплект поставки

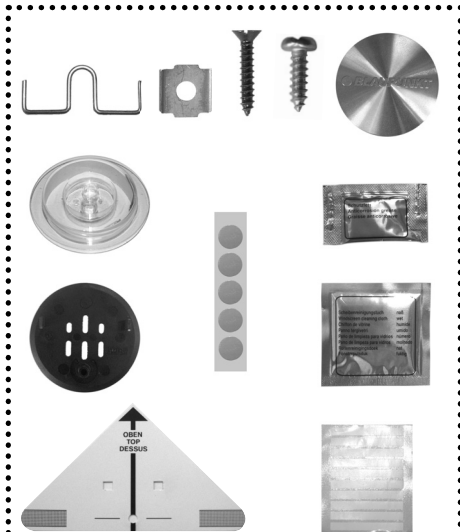

Ersatzteile / Spare part / Pieces de rechange / Pezzi di ricambio / Reserveonderdelen / Reservdelar / pieza de recambio / Piezas de requesto / Peca s bressalente

7 617 495 181 001

Montageposition, Mounting position, Position de Montage, Posizione della Montatura, Montagepositie, Monterings-position, Position de montage, Posição de montagem, Monteringsposition, Pozycja montażowa, Montážní poloha, Montážna poloha, Θέση τοποθέτησης, Montaj pozisyonu, Asennuskohta, Монтажное положение

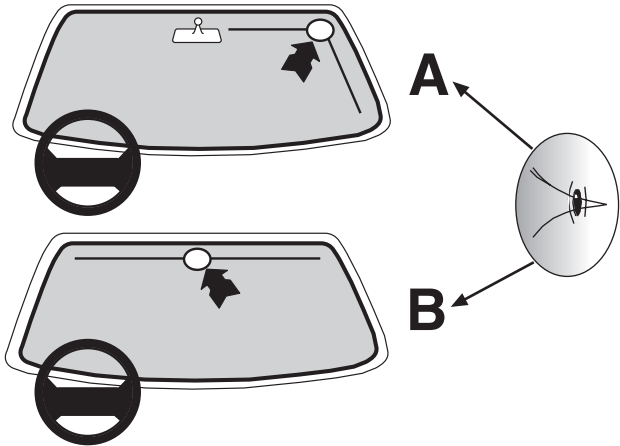
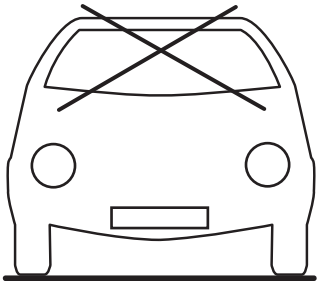

Vorbereitung, Preparation, Preparation, Preparazione, Voorbereiding, Förberedelse, Preparacion, Preparação, Klargøring, Przygotowanie, Příprava, Příprava, Προετοιμασία, Hazırlık, Valmistelu, Подготовка

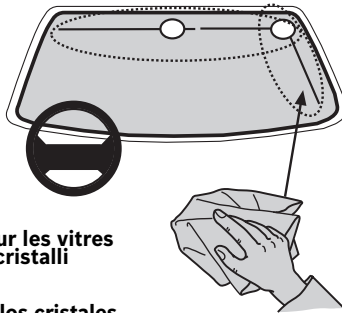

***Window cleaning cloth**
 Chiffon de nettoyage pour les vitres
 Panno per la pulizia dei cristalli
 Schoonmaakdoekje
 Rengöringsduk
 Paño para la limpieza de los cristales
 Pano de limpeza de vidros
 Renseklud
 Ściereczka do czyszczenia
 Hadřík na čištění skel
 Utierka na čistenie skiel
 Μαντιλάκι καθαρισμού τζαμιών
 Cam temizleme bezi
 Lasinpuhdistusliina
 Салфетка для очистки стекла

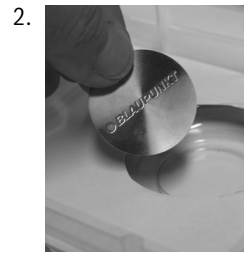
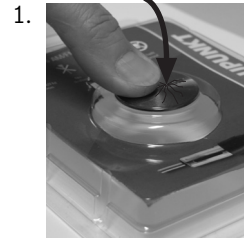

Montage, Mounting, Montage, Montatura, Montage, Montering, Montaje, Montage, Montage, Montaż, Montáž, Montáž, Τοποθέτηση, Montaj, Asennus, Монтаж

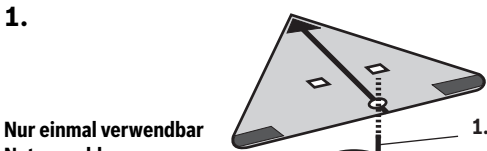

1.

Nur einmal verwendbar
 Not reusable
 Utilisable uniquement une fois
 Utilizzabile solo una volta
 Slechts eenmaal toepasbaar
 Kan bara användas en gång
 De un solo uso
 Apenas pode utilizar-se uma vez
 Kan kun bruges en gang
 Tylko do jednorazowego użytku
 Jen na jedno použití
 Može se upotrebiti samo jednom
 Χρησιμοποιείται μόνο μια φορά
 Sadece bir kullanımlık
 Kertakäyttöinen
 Для одноразового использования
 Može se koristiti samo jednom

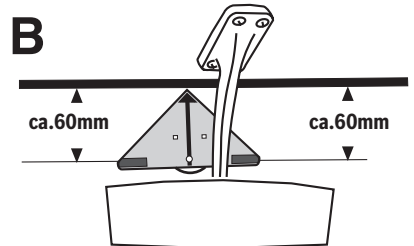
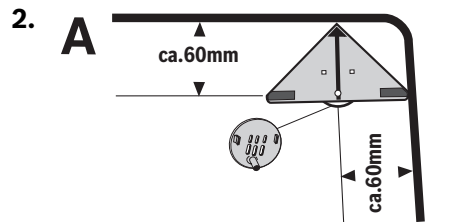

Montage, Mounting, Montage, Montatura, Montage, Montering, Montaje, Montage, Montage, Montaż, Montáž, Montáž, Τοποθέτηση, Montaj, Asennus, Монтаж

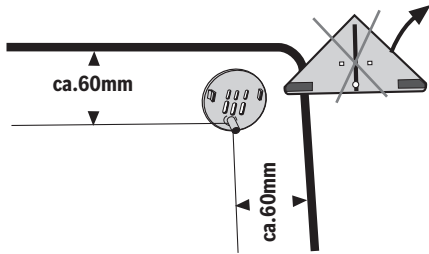

3.

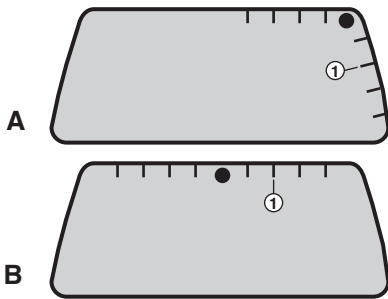

4.

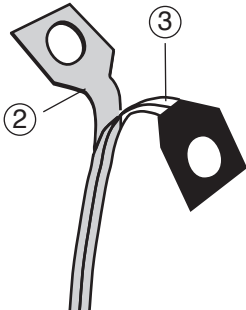

5.

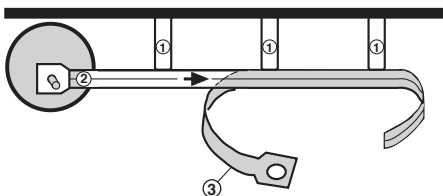

6.

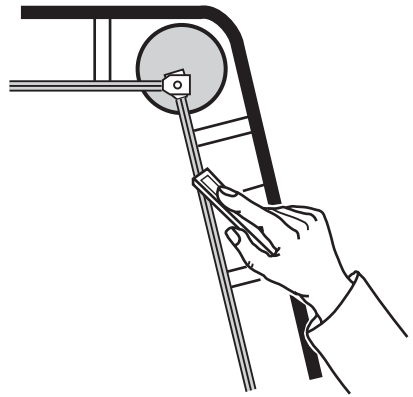

7.

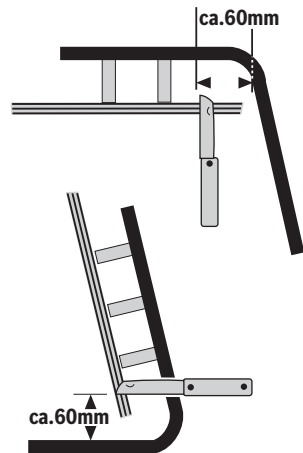

8.

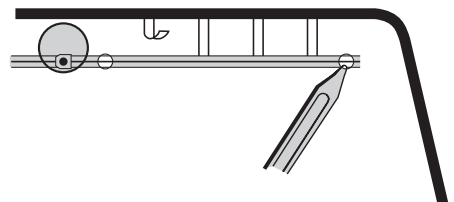

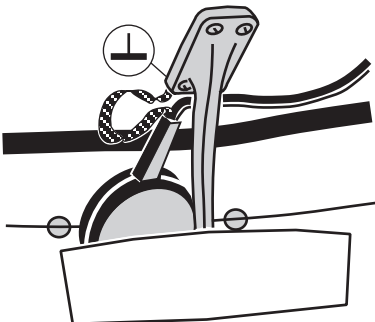
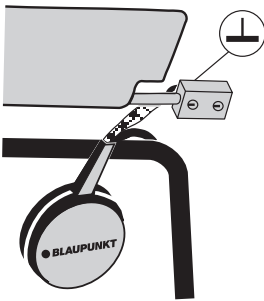
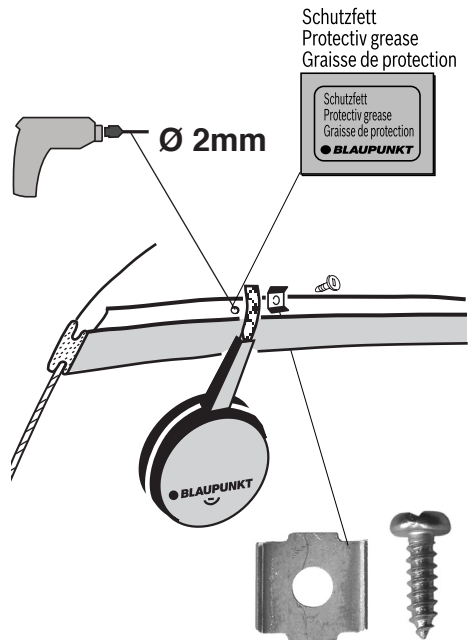
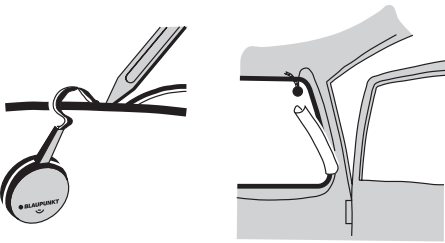
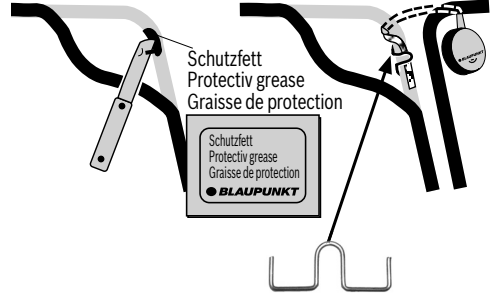
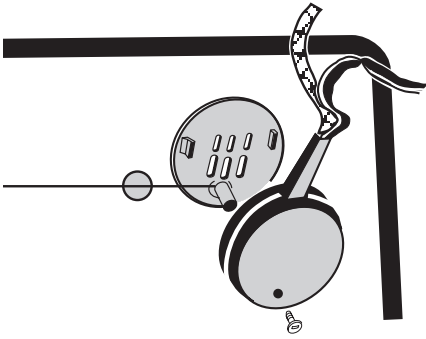

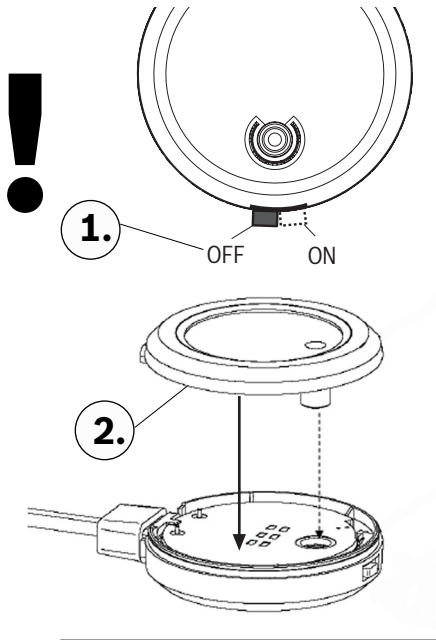

Anschlussbeispiel / Connection example / Exemple de branchement / Esempi di allacciamento / Voorbeelden van de aansluiting / Anslutningsexempel / Ejemplos de conexión / Exemplos de ligação / Tilslutningseksempler / Przykłady podłączenia / Příklady připojení / Příklady pripojenia / Παραδείγματα σύνδεσης / Bağlantı örnekleri / Kytentäesimerkkejä / Примеры подключения

A-R-G 02-E TMC
7 617 495 143

A-R-G 01-E Radio
7 617 495 142

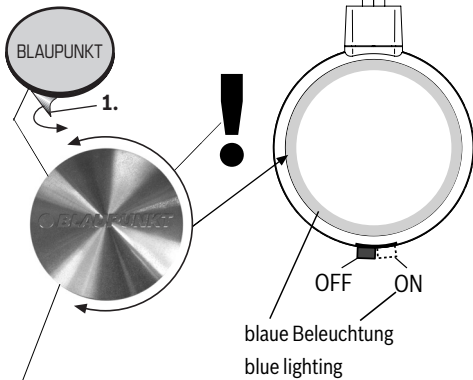
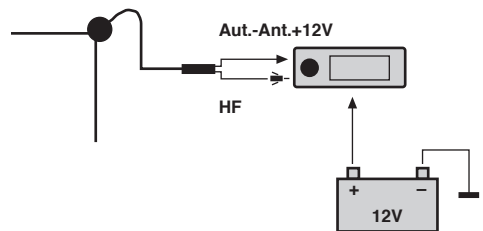
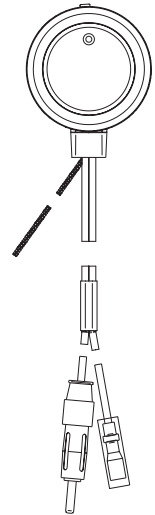
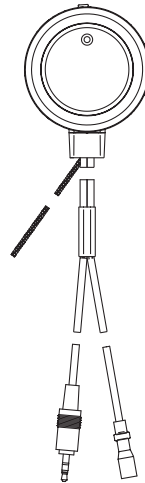

**Nur einmal verwendbar / Not reusable
Utilisable uniquement une fois / Utilizzabile solo una volta
Slechts eenmaal toepasbaar
Kan bara användas en gång
De un solo uso / Apenas pode utilizar-se uma vez
Kan kun bruges en gang
Tylko do jednorazowego użytku
Jen na jedno použití
Može se upotrebiti samo jednom
Χρησιμοποιείται μόνο μια φορά
Sadece bir kullanımlık / Kertäkäyttöinen
Для одноразового использования
Može se koristiti samo jednom**

DEUTSCH

Für unsere innerhalb der Europäischen Union gekauften Produkte, geben wir eine Herstellergarantie. Die Garantiebedingungen können Sie unter www.blaupunkt.de abrufen oder direkt anfordern bei:

Blaupunkt GmbH
Hotline
Robert-Bosch-Str. 200
D-31139 Hildesheim

Sicherheitshinweise

Antennenkabel sind zur Störsicherheit in genügendem Abstand von Kabelbäumen zu verlegen. An scharfkantigen Löchern Kabeldurchführungen verwenden.

Für die Dauer der Montage und des Anschlusses ist der Minuspol der Batterie abzuklemmen.

Hierbei sind die Sicherheitshinweise des Kfz-Herstellers (Airbag, Alarmanlagen, Bordcomputer, Wegfahrsperrern) zu beachten.

Beim Bohren von Löchern darauf achten, dass keine Fahrzeugteile (Batterie, Kabel, Sicherungskasten) beschädigt werden.

Einbau

1. Montageposition (Seite 3), 2. Vorbereitung (Seite 4)

Hinweis:

Antenne ist nicht für metallisierte Scheiben (Wärmeschutz) geeignet.

3. Montage (Seite 4)

Hinweis:

Eine einmal klebende Antenne kann nicht mehr verschoben werden.

Recycling und Entsorgung



Bitte nutzen Sie zur Entsorgung des Produktes die zur Verfügung stehenden Rückgabe- und Sammel-systeme.

Änderungen vorbehalten!

ENGLISH

We provide a manufacturer guarantee for our products bought within the European Union. You can view the guarantee conditions at www.blaupunkt.de or ask for them directly at:

Blaupunkt GmbH
Hotline
Robert-Bosch-Str. 200
D-31139 Hildesheim
Germany

Safety Notes

To ensure no interference is caused, antenna cables must be laid at a sufficient distance from cable harnesses. Use cable grommets to protect cables against sharp-edged holes.

Disconnect the negative terminal of the battery before carrying out installation and connection work.

Observe the vehicle manufacturer's safety instructions (regarding airbags, alarm systems, trip computers, vehicle immobilisers).

When drilling holes, take care to avoid damage to vehicle components (battery, cables, fuse boxes).

Installation

1. Mounting position (page 3), 2. Preparation (page 4)

Notes:

The aerial is not suitable for mounting on metallic-coated heat-protection windows.

3. Mounting (see page 4)

Notes:

The pad will stick immediately on contact and cannot be repositioned.

Recycling and disposal



To dispose of the product, please use the available waste return and collection systems.

Subject to changes!

FRANÇAIS

Notre garantie s'étend à tous les produits achetés à l'intérieur de l'Union Européenne. Vous en trouverez les conditions sur notre site Internet : www.blaupunkt.de. Vous pourrez aussi les obtenir en vous adressant à

Blaupunkt GmbH
Hotline
Robert-Bosch-Str. 200
D-31139 Hildesheim

Sécurité routière

Poser tous les câbles à bonne distance des harnais de câbles afin d'éviter tout parasitage. Utiliser des passe-câbles si les trous sont coupants au bord.

Pendant le montage et le branchement de l'amplificateur, le pôle négatif de la batterie doit être déconnecté.

Effectuer l'installation en observant les consignes de sécurité du constructeur du véhicule (air bag, équipement d'alarme, ordinateur de bord, dispositif d'antidémarrage).

En perçant des trous, il est nécessaire de faire attention à ne pas endommager des pièces du véhicule telles que la batterie, les câbles ou la boîte à fusibles.

Montage

1. Position de Montage (v.P. 3), 2. Preparation (v.P. 4)

Remarques :

L'antenne ne convient pas pour les vitres métallisées (pare-chaleur).

3. Montage (v.P. 4)

Remarques :

Le carré adhère immédiatement et ne peut plus être repositionné.

Recyclage et récupération



Nous vous invitons à utiliser les programmes de récupération et de collecte mis en place pour recycler le produit.

Sous réserve de modifications!

ITALIANO

Per i prodotti acquistati nell'ambito dell'Unione Europea concediamo una garanzia di produttore. Le condizioni di garanzia potete richiamarle all'indirizzo Internet www.blaupunkt.de oppure anche richiederle direttamente a noi:

Blaupunkt GmbH
Hotline
Robert-Bosch-Str. 200
D-31139 Hildesheim

Avvertenze di sicurezza

Al fine di evitare disturbi i cavi di antenna vanno posati ad una sufficiente distanza dal gruppo fili. Nel caso di fori con orli taglienti bisogna inserire passacavi.

Il polo negativo della batteria deve essere staccato durante le operazioni di montaggio e di collegamento dell'amplificatore.

Durante il montaggio si deve tenere conto delle istruzioni di sicurezza fornite dal produttore dell'auto (airbag, allarme, computer di bordo, dispositivo antiaccensione).

Quando si praticano fori, bisogna prestare attenzione a non danneggiare parti dell'automobile come la batteria, i cavi o il contenitore dei fusibili.

Montaggio

1. Posizione della Montatura (pag 3), 2. Preparazione (pag 4)

Avvertenza:

L'antenna non è adatta per cristalli termici metallizzati.

3. Montaggio (pag 3)

Avvertenza:

Il tampone si attaccherà immediatamente al contatto e non potrà essere rimosso.

Riciclaggio e smaltimento



Per lo smaltimento del prodotto servitevi per favore degli appositi sistemi di restituzione e raccolta.

Modifiche riservate!

NEDERLANDS

Voor onze producten die binnen de Europese Unie zijn gekocht, bieden wij een fabrieksgarantie. U kunt de garantievoorwaarden oproepen op www.blaupunkt.de of direct opvragen bij:

Blaupunkt GmbH
Hotline
Robert-Bosch-Str. 200
D-31139 Hildesheim

Veiligheidsinstructies

Antennekabels moeten ter voorkoming van storingen met voldoende afstand tot kabelbundels worden gelegd. Gebruik bij gaten met scherpe randen kabeldoorvoeringen.

Voor de duur van de montage en de aansluiting moet de minpool van de accu worden losgekoppeld.

Hierbij moeten de veiligheidsvoorschriften van de autofabrikant (airbag, alarminstallaties, boordcomputer, weggrijpblokkering) worden opgevolgd.

Bij het boren van gaten dient u erop te letten dat er geen onderdelen van de auto (accu, kabels, zekeringkast) beschadigd raken.

Inbouw

1. Montagepositie (Pag. 3), 2. Voorbereiding (Pag. 4)

Let op:

De antenne is niet geschikt voor gemetalliseerde (warmtewerende) ruiten.

3. Inbouw (Pag. 4)

Let op:

De eenmaal gemonteerde antenne kan niet meer worden verschoven.

Recycling en afvalverwerking



Gebruik voor het wegwerpen van het product de beschikbare teruggeef- en inzamelsystemen.

Wijzigingen voorbehouden!

SVENSKA

För produkter köpta inom Europeiska un-ionen ger vi en tillverkargaranti. Villkoren för vårt garantiåtagande publiceras på www.blaupunkt.de och kan beställas på följande adress.

Blaupunkt GmbH
Hotline
Robert-Bosch-Str. 200
D-31139 Hildesheim
Tyskland

Säkerhetsanvisningar

För att undvika störningar skall antennen dras långt från befintliga kabelstammar. I hål med vassa kanter ska ledningarna skyddas med kabelgenomföringar.

Under hela monteringen och anslutningen skall batteriets minuspol vara lossad.

Fordonstillverkarens säkerhetsanvisningar skall härvid följas (krockkudde, larm, färd dator, startspärr).

Se vid borring av hål till att inga andra fordonsdetaljer (batteri, kablage, säkringslåda) skadas.

Montering

1. Monteringsposition (sida 3), 2. Förberedelse (sida 4)

Observera:

Antennen är inte lämplig att användas på metalliserade värmskyddsrutor.

3. Montering (sida 4)

Observera:

När antennen väl har klistrats fast, kan den inte längre flyttas.

Återvinning och avfallshantering



Vänligen använd de miljö- och återvinningsstationer som finns tillgängliga när Du avfallshanterar din produkt.

Ändringar förbehålles!

ESPAÑOL

Para los productos adquiridos dentro de la Unión Europea, le ofrecemos una garantía del fabricante. Las condiciones de esta garantía pueden consultarse en www.blaupunkt.de o solicitarse directamente a:

Blaupunkt GmbH
Hotline
Robert-Bosch-Str. 200
D-31139 Hildesheim

Indicaciones de seguridad

Para que no se produzcan perturbaciones, tienda los cables de la antena a suficiente distancia de los arneses de cables. En caso de tener que introducir los cables en orificios de aristas afiladas, utilice pasacables.

Para la duración del montaje y de la conexión hay que desconectar el polo negativo de la batería.

Observe siempre las normas de seguridad del fabricante de su automóvil (airbag, equipos de alarma, ordenador de abordo, inmovilizador electrónico antirrobo).

Al perforar los taladros, asegúrese de no dañar ninguna pieza del vehículo (batería, cables, caja para fusibles).

Instalación

1. Posición de montaje (pág. 3), 2. Preparación (pág. 4)

Notas:

La antena no es adecuada para cristales metalizados (protección térmica). La antena no es adecuada para cristales metalizados (protección térmica).

3. Instalación (pág. 4)

Notas:

El relleno se pegará inmediatamente al hacer contacto y no puede reajustarse su posición.

Reciclaje y eliminación de residuos



Haga el favor de utilizar los sistemas de devolución y recolección que existan para la eliminación del producto.

Modificaciones reservadas!

PORTUGUÊS

A Blaupunkt concede aos produtos por ela fabricados e comprados na União Europeia uma garantia do fabricante. Os termos e condições da garantia poderão ser consultados sob o endereço www.blaupunkt.de ou requisitados directamente à:

Blaupunkt GmbH
Hotline
Robert-Bosch-Str. 200
D-31139 Hildesheim

Instruções de segurança

Assentar os cabos da antena a uma distância suficiente do chicote de cabos para garantir a imunidade ao ruído. Nos buracos com aristas vivas, usar passagens de cabos.

Durante a instalação e ligação, deverá separar por pressão o pólo negativo da bateria.

Para isto deverá considerar as indicações de serviço do fabricante do automóvel (Airbag, sistemas de alarme, computador de bordo, imobilizadores).

Ao fazer furos, observe que nenhuma peça do automóvel (bateria, cabos, caixa de fusíveis) sejam danificadas.

Instalação

1. Posição (pág. 3), 2. Preparação (pág. 4)

Notas:

A antena não é apropriada para vidros metalizados (atômicos).

3. Instalação (pág. 4)

Notas:

Uma vez colada, a antena deixa de poder ser deslocada.

Reciclagem e eliminação



Para uma eliminação deste produto, use, por favor, os sistemas de devolução e seleção colocados à disposição para o efeito.

Sob reserva de alterações!

DANSK

For vore produkter yder vi en producentgaranti for apparater, der er købt inden for den Europæiske Union. Garantibetingelserne kan du hente under www.blaupunkt.de eller bestille direkte hos:

Blaupunkt GmbH
Hotline
Robert-Bosch-Str. 200
D-31139 Hildesheim

Sikkerhedshenvisninger

Antennekabler skal lægges i en tilstrækkelig afstand fra kabelbundet for at undgå forstyrrelser gennem støj. Ved huller med skarpe kanter skal kabelføringer anvendes.

Under montering og tilslutning skal batteriets negative pol afbrydes.

Følg herved bilfabrikantens sikkerhedshenvisninger (airbag, alarmanlæg, indbygget computer, startspærre).

Vær opmærksom på, at ingen bildele (batteri, kabel, sikringskasse) ødelægges, når der bores huller.

Montering

1. Montageposition (side 3), 2. Klagøring (side 4)

Bemærk:

Antennen egner sig ikke til metalliserede ruder (varmebeskyttelse).

3. Montering (side 4)

Bemærk:

Når antennen først sidder på, kan den ikke flyttes.

Genvinding og bortskaffelse



Vi anbefaler, at du anvender de returnerings- og indsamlingsmuligheder, som findes for bortskaffelse af produktet.

Ret til ændringer forbeholdes

POLSKI

Na produkty zakupione w Unii Europejskiej wystawiamy gwarancję producenta. Z warunkami gwarancji można zapoznać się na stronie www.blaupunkt.de lub zamówić je pod wskazanym adresem:

Blaupunkt GmbH
Hotline
Robert-Bosch-Str. 200
D-31139 Hildesheim

Wskazówki bezpieczeństwa

Kable antenowe należy w celu zabezpieczenia przed zakłóceniami układać w dostatecznej odległości od wiązek kablowych. W otworach o ostrych krawędziach należy używać osłonek kablowych.

Na czas montażu i podłączania należy odłączyć biegun minus akumulatora.

Należy przy tym przestrzegać wskazówek bezpieczeństwa producenta samochodów (poduszki powietrze, autoalarm, komputer pokładowy, immobilizer).

Przy wierceniu otworów zwrócić uwagę na to, aby nie uszkodzić elementów pojazdu (akumulatora, kabli, skrzynki bezpiecznikowej).

Montaż

1. Pozycja montażowa (strona 3), 2. Przygotowanie (strona 4)

Wskazówka:

Antena nie jest przystosowana do montażu na szybach metalizowanych (ochrona termiczna).

3. Montaż (strona 4)

Wskazówka:

Raz przyklejona antena nie daje się już więcej przesunąć.

Recykling i złomowanie



Do utylizacji produktu należy wykorzystać dostępne punkty zbiórki zużytego sprzętu.

Zmiany techniczne zastrzeżone

ČESKY

Pro naše výrobky zakoupené v Evropské unii poskytujeme záruku výrobce. Se záručními podmínkami se můžete seznámit na www.blaupunkt.de nebo si je přímo vyžádat na adrese:

Blaupunkt GmbH
Hotline
Robert-Bosch-Str. 200
D-31139 Hildesheim

Bezpečnostní pokyny

Aby nedocházelo k rušení, je nutné vést anténní kabel v dostatečné vzdálenosti od kabelových svazků. U otvorů s ostrými hranami použijte kabelové průchodky.

Po dobu montáže a připojení je nutné odpojit záporný pól akumulátoru.

Dodržujte bezpečnostní pokyny výrobce vozidla (airbag, alarm, palubní počítač, imobilizéry).

Při vrtání otvorů dbejte, aby nedošlo k poškození žádných dílů vozidla (akumulátor, kabely, pojistková skříňka).

Montáž

1. Montážní poloha (strana 3), 2. Příprava (strana 4)

Upozornění:

Anténa není vhodná pro metalická skla (tepelná izolace).

3. Montáž (strana 4)

Upozornění:

Jednou přilepenou anténu již nelze přemístit.

Recyklace a likvidace



Pro likvidaci starého výrobku využijte k tomu určené služby pro odevzdání a sběr.

Změny vyhrazeny

SLOVENSKY

Na naše výrobky kupované v EÚ poskytujeme štandardnú záruku. Záručné podmienky sa nachádzajú pod www.blaupunkt.de alebo o ne môžete zažiadať na adrese:

Blaupunkt GmbH
Hotline
Robert Bosch Str. 200
D-31139 Hildesheim

Bezpečnostné pokyny

Káble antény z dôvodov ochrany pred rušením kladte v dostatočnej vzdialenosti od ostatných káblových sväzkov. Na otvoroch s ostrými hranami použite káblové priechodky.

Počas montáže prípojov sa záporný pól akumulátora vozidla musí odpojiť.

Dodržujte pritom bezpečnostné pokyny výrobcu vozidla (airbagu, poplašného zariadenia, palubného počítača, imobilizéra).

Pri vrtaní otvorov dajte na to, aby sa nepoškodili žiadne časti vozidla (akumulátor, káble, poistková skrinka).

Instalácia

1. Montážna poloha (strana 3), 2. Príprava (strana 4)

Upozornenie:

Anténa nie je vhodná pre metalické sklá (tepelná izolácia).

3. Montáž (strana 4)

Upozornenie:

Pokiaľ bola anténa raz prilepená, nemožno ju už premiestniť.

Recyklácia a likvidácia



Na likvidáciu starého výrobku využijte na to určené služby pre odovzdanie a zber.

Výrobca si vyhradzuje právo zmien

ΕΛΛΗΝΙΚΑ

Για προϊόντα που έχουν αγοραστεί εντός της Ευρωπαϊκής Ένωσης παρέχουμε εγγύηση κατασκευαστή. Τους όρους της εγγύησης μπορείτε να τους πληροφορηθείτε στην ηλεκτρονική διεύθυνση www.blaupunkt.de ή να τους ζητήσετε απευθείας στην διεύθυνση:

Blaupunkt GmbH
Hotline
Robert-Bosch-Str. 200
D-31139 Hildesheim

Οδηγίες ασφαλείας

Τα καλώδια της κεραίας πρέπει να τοποθετηθούν για προστασία κατά των παρεμβολών σε αρκετή απόσταση από πλεξούδες καλωδίων. Σε αιχμηρές τρύπες χρησιμοποιήστε προστατευτικούς δαχτύλιους καλωδίων.

Κατά τη διάρκεια της τοποθέτησης και της σύνδεσης πρέπει να είναι αποσυνδεδεμένος ο αρνητικός πόλος της μπαταρίας.

Εδώ πρέπει να προσέξετε τις οδηγίες ασφαλείας του κατασκευαστή του οχήματος (αερόσακος, συστήματα συναγερμού, υπολογιστής οχήματος, συστήματα ακινητοποίησης).

Κατά το άνοιγμα των οπών προσέξτε, να μην υποστούν ζημιά εξαρτήματα του οχήματος (μπαταρία, καλώδιο, ασφαλειοθήκη).

Τοποθέτηση

1. Θέση τοποθέτησης (σελίδα 3), 2. Προετοιμασία (σελίδα 4)

Υπόδειξη:

Η κεραία δεν είναι κατάλληλη για επιμεταλλωμένα τζάμια (θερμική προστασία).

3. Τοποθέτηση (σελίδα 4)

Υπόδειξη:

Αν μια κεραία κολλήσει έστω και μια φορά δεν μπορεί πλέον να μεταποτιστεί.

Ανακύκλωση και αποκομιδή



Παρακαλούμε χρησιμοποιήστε για την αποκομιδή του προϊόντος τους συνήθεις τρόπους ανακύκλωσης.

Επιφύλασσωμεθα του δικαιώματος αλλαγών χωρίς προειδοποίηση

TÜRKÇE

Avrupa Birliği dahilinde satın alınmış ürünlerimiz için üretici garantisi sunmaktayız. Garanti şartlarını www.blaupunkt.de adresinden çağırabilir veya doğrudan aşağıdaki adresten talep edebilirsiniz:

Blaupunkt GmbH
Hotline
Robert-Bosch-Str. 200
D-31139 Hildesheim

Güvenlik uyarıları

Arıza emniyeti için kablolar, kablo gruplarına yeterli mesafede döşenmelidir. Keskin kenarlı deliklerde kablo geçişleri kullanınız.

Bağlantılar ve montaj süresince akünün eksi kutbu ayrılmalıdır.

Bunun için araç üreticisinin güvenlik uyarıları (Hava yastığı, alarm sistemi, araç bilgisayarı, elektronik çalıştırma engelleri) dikkate alınmalıdır.

Deliklerin delinmesinde araç parçalarının (akümülatör, kablo, sigorta kutusu) hasar görmemesine dikkat edilmelidir.

Takma

1. Montaj pozisyonu (Sayfa 3), 2. Hazırlık (Sayfa 4)

Not:

Anten metal özellikli camlar (ısı korumalı) için uygun değildir.

3. Montaj (Sayfa 4)

Not:

Bir defa yapıştırılmış olan bir anten artık kaydırılmaz.

Geri dönüşüm ve imha



Lütfen ürününüzün imhası için mevcut geri verme veya toplama sistemlerini kullanınız.

Değişiklikler saklıdır

SUOMI

Annamme valmistajatakuun niille tuotteille, jotka on ostettu Euroopan Unionin alueelta. Takuuehdot löytyvät Internet-osoitteestamme www.blaupunkt.de tai voit tilata ne suoraan valmistajalta:

Blaupunkt GmbH
Hotline
Robert-Bosch-Str. 200
D-31139 Hildesheim

Turvallisuusohjeita

Häiriöttömyyden takaamiseksi antennijohdot täytyy asentaa riittävän kauaksi johdinsarjoista. Käytä teräväreunaisissa rei'issä läpivientikumieja.

Asennuksen ja kytkennän ajaksi akun miinusnapa on irrotettava.

Tämän yhteydessä on noudatettava ajoneuvon valmistajan turvallisuusohjeita (turvatyyny, hälytyslaitteet, ajotietokone, ajonestolaitteet).

Huolehdi reikien porauksen yhteydessä siitä, ettet vaurioita mitään auton osia (akku, johdot, sulakekotelo).

Asennus

1. Asennuskohta (sivu 3), 2. Valmistelu (sivu 4)

Huomautus:

Antenni ei sovellu metalloiduille laseille (lämpösuoja).

3. Asennus (sivu 4)

Huomautus:

Yhden kerran tarttuvaa antennia ei voi enää siirtää.

Kierrätys ja hävitys



Toimita käytöstä poistettu tuote kierrätyspisteeseen.

Oikeudet muutoksiin pidätetään

РУССКИЙ

На наши изделия, купленные в Европейском Союзе, распространяется заводская гарантия. Условия гарантии Вы можете посмотреть по адресу в Интернет www.blaupunkt.de или запросить напрямую:

Blaupunkt GmbH
Hotline
Robert-Bosch-Str. 200
D-31139 Hildesheim, Германия

Указания по технике безопасности

Антенный кабель для предотвращения возможных помех прокладывать на достаточном расстоянии от кабельных жгутов. В отверстиях с острыми краями использовать кабельные вводы.

На время монтажа и подключения отсоединить минусовую клемму от аккумулятора.

При этом выполнять указания по безопасности производителя автомобиля (подушка безопасности, сигнализация, борт-компьютер, иммобилайзер).

Перед сверлением отверстий убедиться, что не будут повреждены детали автомобиля (аккумулятор, кабели, коробки предохранителей).

Установка

1. Монтажное положение (страница 3) , 2. Подготовка (страница 4)

Примечание:

Антенна не подходит для установки на металлизированные стекла (теплозащита).

3. Монтаж (страница 4)

Примечание:

Один раз приклеенную антенну сдвинуть больше нельзя.

Утилизация и переработка



Для утилизации старой аппаратуры воспользуйтесь доступными пунктами приема и сбора вторсырья.

Право на внесение изменений сохраняется

Technische Daten, Specifications, Caractéristiques techniques, Dati tecnici, Technische gegevens, Techniska data, Datos técnicos, Dados técnicos, Tekniske data, Dane techniczne, Technické údaje, Technické údaje, Τεχνικά χαρακτηριστικά, Teknik veriler, Tekniset tiedot, Технические характеристики, Specifications

A-R G 01-E Radio 7 617 495 142		
Frequency range	AM: FM:	0,148 - 6,2 MHz, 76 - 108 MHz
Voltage		+13,5 V
Current input		< 100 mA
Impedance		50 Ohm
RF Connector	Plug	DIN 41585
DC Connector	DC-cable	2,8 mm female flat receptable

A-R G 02-E TMC 7 617 495 143		
Frequency range	FM:	76 - 108 MHz
Voltage		+13,5 V
Current input		< 100 mA
Impedance		50 Ohm
RF Connector	Plug	2,5 mm Mini Jack
DC Connector	DC-cable	2,8 mm female flat receptable

Service-Nummern, Service numbers, Numéros de service, Numeri del servizio di assistenza, Servicenummers, Servicenummer, Números de servicio, Números de serviço, Servicenumre, Numery serwisowe, Servisní čísla, Servisné čísla, Τηλέφωνα σέρβις, Servis numaraları, Palvelunumerot, Номера службы сервиса, Brojevi servisa, Servisni brojevi

Country:		Phone:	Fax:
Germany	(D)	0180-5000225	05121-49 4002
Austria	(A)	01-610 39 0	01-610 393 91
Denmark	(DK)	44 898 360	44-898 644
Finland	(FIN)	09-435 991	09-435 99236
Great Britain	(GB)	01-89583 8880	01-89583 8394
Greece	(GR)	210 94 27 337	210 94 12 711
Ireland	(IRL)	01-46 66 700	01-46 66 706
Italy	(I)	02-369 62331	02-369 6464
Luxembourg	(L)	40 4078	40 2085
Norway	(N)	+47 64 87 89 60	+47 64 87 89 02
Portugal	(P)	2185 00144	2185 00165
Spain	(E)	902 52 77 70	91 410 4078
Sweden	(S)	08-750 18 50	08-750 18 10
Switzerland	(CH)	01-8471644	01-8471650
Czech Rep.	(CZ)	02-6130 0446	02-6130 0514
Hungary	(H)	76 889 704	-
Poland	(PL)	0800-118922	022-8771260
Turkey	(TR)	0212-335 07 23	0212-3460040
USA	(USA)	800-950-2528	708-6817188
Brasil (Mercosur)	(BR)	0800 7045446	+55-19 3745 2773
Malaysia (Asia Pacific)	(MAL)	+604-6382 474	+604-6413 640

Blaupunkt GmbH
Robert-Bosch-Str. 200
D-31139 Hildesheim