

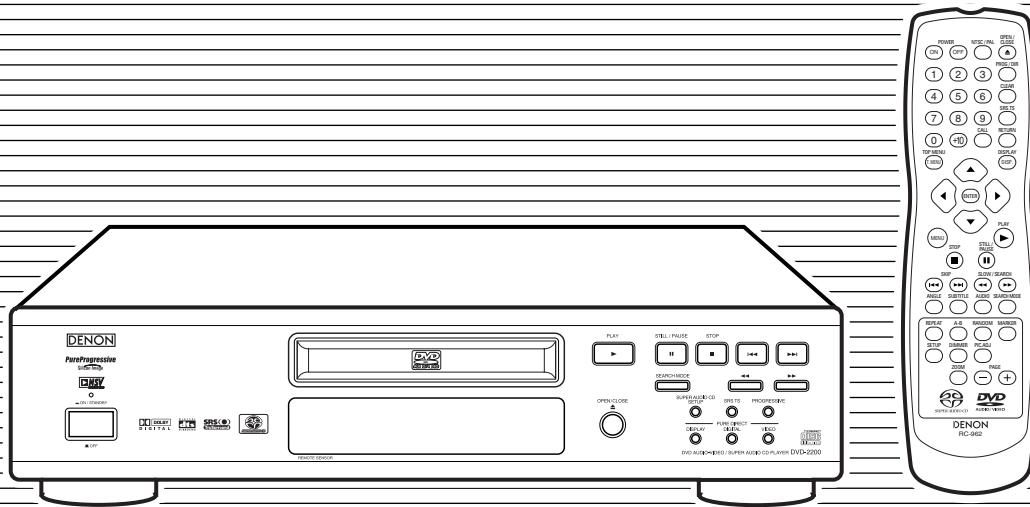



DENON

DVD AUDIO-VIDEO/SUPER AUDIO CD PLAYER DVD-2200

MODE D'EMPLOI

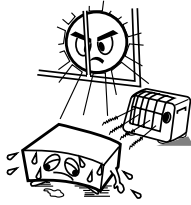
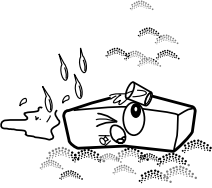
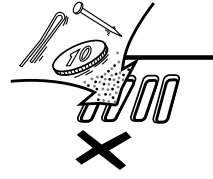
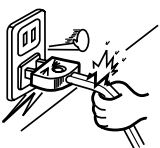

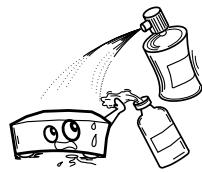
**NOTE ON USE / HINWEISE ZUM GEBRAUCH /
OBSERVATIONS RELATIVES A L'UTILISATION / NOTE SULL'USO**

 <ul style="list-style-type: none"> • Avoid high temperatures. Allow for sufficient heat dispersion when installed on a rack. • Vermeiden Sie hohe Temperaturen. Beachten Sie, daß eine ausreichend Luftzirkulation gewährleistet wird, wenn das Gerät auf ein Regal gestellt wird. • Eviter des températures élevées. Tenir compte d'une dispersion de chaleur suffisante lors de l'installation sur une étagère. • Evitate di esporre l'unità a temperature alte. Assicuratevi che ci sia un'adeguata dispersione del calore quando installate l'unità in un mobile per componenti audio. 	 <ul style="list-style-type: none"> • Keep the set free from moisture, water, and dust. • Halten Sie das Gerät von Feuchtigkeit, Wasser und Staub fern. • Protéger l'appareil contre l'humidité, l'eau et la poussière. • Tenete l'unità lontana dall'umidità, dall'acqua e dalla polvere. 	 <ul style="list-style-type: none"> • Do not let foreign objects in the set. • Keine fremden Gegenstände in das Gerät kommen lassen. • Ne pas laisser des objets étrangers dans l'appareil. • E' importante che nessun oggetto è inserito all'interno dell'unità.
 <ul style="list-style-type: none"> • Unplug the power cord when not using the set for long periods of time. • Wenn das Gerät eine längere Zeit nicht verwendet werden soll, trennen Sie das Netzkabel vom Netzstecker. • Débrancher le cordon d'alimentation lorsque l'appareil n'est pas utilisé pendant de longues périodes. • Disinnestate il filo di alimentazione quando avete l'intenzione di non usare il filo di alimentazione per un lungo periodo di tempo. 	 <ul style="list-style-type: none"> • Do not let insecticides, benzene, and thinner come in contact with the set. • Lassen Sie das Gerät nicht mit Insektiziden, Benzin oder Verdünnungsmitteln in Berührung kommen. • Ne pas mettre en contact des insecticides, du benzène et un diluant avec l'appareil. • Assicuratevi che l'unità non venga in contatto con insetticidi, benzolo o solventi. 	
<ul style="list-style-type: none"> • Handle the power cord carefully. Hold the plug when unplugging the cord. • Gehen Sie vorsichtig mit dem Netzkabel um. Halten Sie das Kabel am Stecker, wenn Sie den Stecker herausziehen. • Manipuler le cordon d'alimentation avec précaution. Tenir la prise lors du débranchement du cordon. • Manneggiare il filo di alimentazione con cura. Agite per la spina quando scollegate il cavo dalla presa. 	 <p>* (For sets with ventilation holes)</p> <ul style="list-style-type: none"> • Do not obstruct the ventilation holes. • Die Belüftungsöffnungen dürfen nicht verdeckt werden. • Ne pas obstruer les trous d'aération. • Non coprite i fori di ventilazione. 	 <ul style="list-style-type: none"> • Never disassemble or modify the set in any way.

CAUTION:

- The ventilation should not be impeded by covering the ventilation openings with items, such as newspapers, table-cloths, curtains, etc.
- No naked flame sources, such as lighted candles, should be placed on the apparatus.
- Please be care the environmental aspects of battery disposal.
- The apparatus shall not be exposed to dripping or splashing for use.
- No objects filled with liquids, such as vases, shall be placed on the apparatus.

CAUTION
RISK OF ELECTRIC SHOCK
DO NOT OPEN

CAUTION:
TO REDUCE THE RISK OF ELECTRIC SHOCK, DO NOT REMOVE COVER (OR BACK). NO USER SERVICEABLE PARTS INSIDE. REFER SERVICING TO QUALIFIED SERVICE PERSONNEL.

⚡ The lightning flash with arrowhead symbol, within an equilateral triangle, is intended to alert the user to the presence of uninsulated "dangerous voltage" within the product's enclosure that may be of sufficient magnitude to constitute a risk of electric shock to persons.

! The exclamation point within an equilateral triangle is intended to alert the user to the presence of important operating and maintenance (servicing) instructions in the literature accompanying the appliance.

• DECLARATION OF CONFORMITY
We declare under our sole responsibility that this product, to which this declaration relates, is in conformity with the following standards:
EN60065, EN55013, EN55020, EN61000-3-2 and EN61000-3-3.
Following the provisions of 73/23/EEC, 89/336/EEC and 93/68/EEC Directive.

• ÜBEREINSTIMMUNGSERKLÄRUNG
Wir erklären unter unserer Verantwortung, daß dieses Produkt, auf das sich diese Erklärung bezieht, den folgenden Standards entspricht:
EN60065, EN55013, EN55020, EN61000-3-2 und EN61000-3-3.
Entspricht den Verordnungen der Direktive 73/23/EEC, 89/336/EEC und 93/68/EEC.

• DECLARATION DE CONFORMITE
Nous déclarons sous notre seule responsabilité que l'appareil, auquel se réfère cette déclaration, est conforme aux standards suivants:
EN60065, EN55013, EN55020, EN61000-3-2 et EN61000-3-3.
D'après les dispositions de la Directive 73/23/EEC, 89/336/EEC et 93/68/EEC.

• DICHIARAZIONE DI CONFORMITÀ
Dichiariamo con piena responsabilità che questo prodotto, al quale la nostra dichiarazione si riferisce, è conforme alle seguenti normative:
EN60065, EN55013, EN55020, EN61000-3-2 e EN61000-3-3.
In conformità con le condizioni delle direttive 73/23/EEC, 89/336/EEC e 93/68/EEC.
QUESTO PRODOTTO E' CONFORME
AL D.M. 28/08/95 N. 548

ATTENZIONE: QUESTO APPARECCHIO E' DOTATO DI DISPOSITIVO OTTICO CON RAGGIO LASER.
L'USO IMPROPRIO DELL'APPARECCHIO PUO' CAUSARE PERICOLOSE ESPOSIZIONI A RADIAZIONI!

CLASS 1 LASER PRODUCT
LUOKAN 1 LASERLAITE
KLASS 1 LASERAPPARAT

ADVARSEL: USYNLIG LASERSTRÅLING VED ÅBNING, NÅR SIKKERHEDSAFBRYDERE ER UDE AF FUNKTION. UINDGÅ UDSAETTELSE FOR STRÅLING.

VAROITUS! LAITTEEN KÄYTTÄMINEN MUULLA KUIN TÄSSÄ KÄYTTÖOHJEESSA MAINITULLA TAVALLA SAAKATAA ALTISTAA KÄYTTÄJÄN TURVALLISUUSLUOKAN 1 YLITTÄVÄLLE NÄKYMÄTTÖMÄLLE LASERSÄTEILYLLE.

VARNING-DENNA OM APPARATEN ANVÄNDS PÅ ANNAT SÄTT ÄN I BRUKSANVISNING SPECIFICERATS, KAN ANVÄNDAREN UTSÄTTAS FÖR OSYNLIG LASERSTRÅLING SOM ÖVERSKRIDER GRÄNSEN FÖR LASERKLASS 1.

"CLASS 1
LASER PRODUCT"



FRONT PANEL
 FRONTPLATTE
 PANNEAU AVANT
 PANNELLO FRONTALE
 PANEL DELANTERO
 VOORPANEEL
 FRONT PANELEN

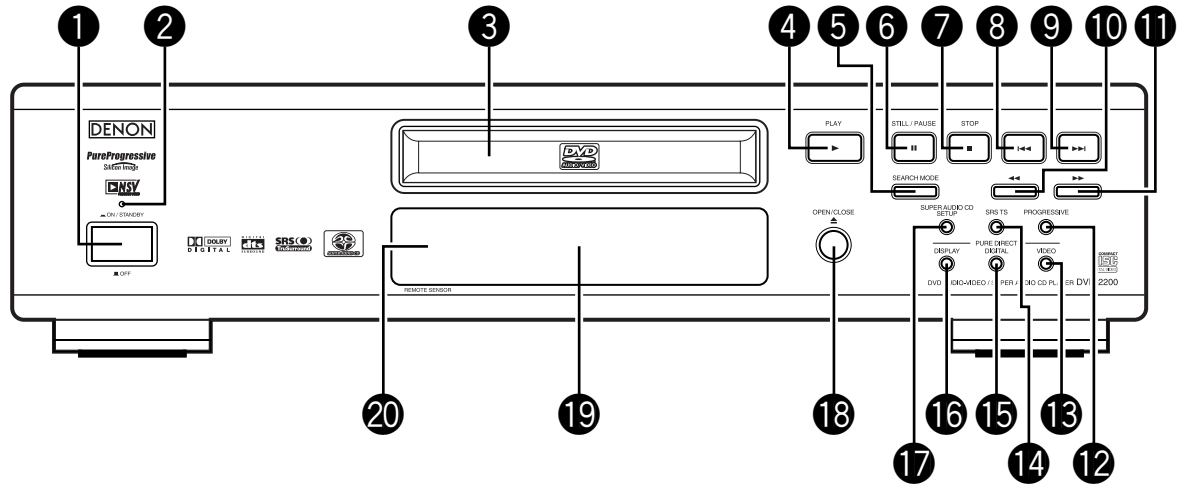

REAR PANEL
 RÜCKWAND
 PANNEAU ARRIERE
 IL PANNELLO POSTERIORE
 PANEL TRASERO
 ACHTERPANEEL
 BAKSIDAN

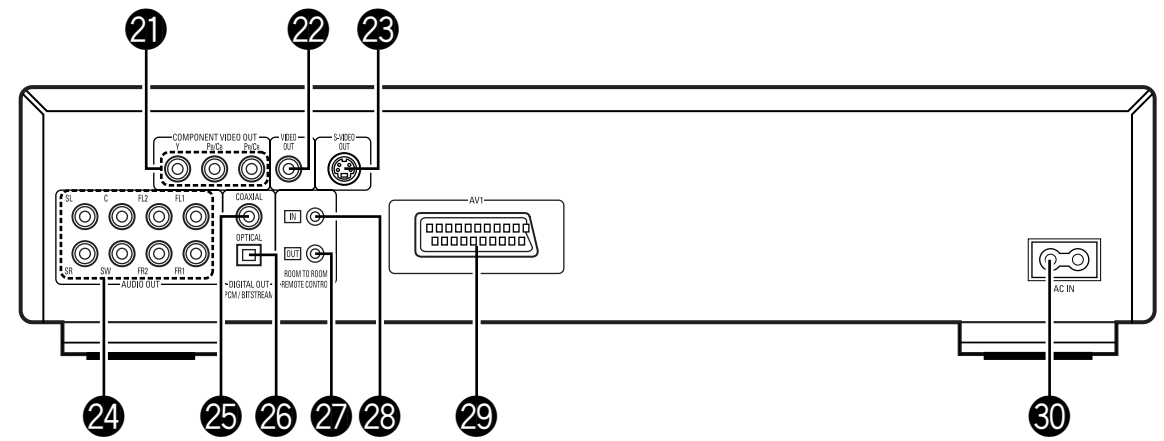

3 VORSICHTSMASSNAHMEN ZUR HANDHABUNG VON DISCS

Discs

Auf dem DVD-2200 können nur die Discs abgespielt werden, die mit dem auf Seite 36 aufgeführten Zeichen versehen sind. Beachten Sie darüber hinaus, daß Discs mit besonderer Form (z.B. herzförmige Discs, sechseckige Discs usw.) nicht auf dem DVD-2200 abgespielt werden können. Der Versuch derartige Discs wiederzugeben kann Beschädigungen des Gerätes verursachen.



Handhabung von Discs

Vermeiden Sie beim Einlegen und Herausnehmen von Discs das Berühren der Disc-Oberflächen.

Achten Sie darauf, daß keine Fingerabdrücke auf die Signalfäche gelangen (die in Regenbogenfarben schimmernde Seite).



Reinigung von Discs

- Fingerabdrücke oder Staub auf der Disc können zu einer Verschlechterung der Ton- und Bildqualität führen und Wiedergabeausfälle verursachen. Beseitigen Sie möglicherweise vorhandene Fingerabdrücke und Schmutz mit einem Tuch.
- Verwenden Sie für die Reinigung ein im Handel erhältliches Reinigungsset oder wischen Sie Fingerabdrücke und Schmutz einfach mit einem weichen Tuch ab.

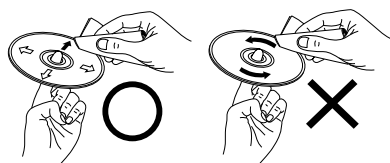

Wischen Sie sanft von der Mitte der Disc nach außen hin.

Wischen Sie nicht in kreisförmigen Bewegungen.

HINWEIS:

- Verwenden Sie weder Schallplatten- noch Antistatiksprays. Auch flüchtige Chemikalien wie z.B. Benzin oder Farbverdünner dürfen nicht für die Reinigung benutzt werden.

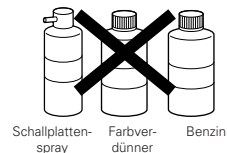

Vorsichtsmaßnahmen zur Handhabung von Discs

- Achten Sie darauf, daß weder Fingerabdrücke, Fett noch Schmutz auf die Discs gelangen.
- Achten Sie insbesondere darauf, daß die Discs beim Herausnehmen aus ihrer Box nicht zerkratzt werden.
- Verbiegen Sie Discs nicht.
- Erhitzen Sie Discs nicht.
- Vergrößern Sie die Öffnung in der Mitte der Disc nicht.
- Beschriften Sie die etikettierte (bedruckte) Seite der Disc nicht mit einem Kugelschreiber oder Bleistift.
- Auf der Oberfläche der Disc können sich Wassertropfen bilden, wenn die Disc plötzlich von einem kalten an einen warmen Ort gebracht wird. Benutzen Sie in der Nähe von Discs keinen Fön usw..

Vorsichtsmaßnahmen zur Aufbewahrung von Discs

- Werfen Sie Discs nach der Wiedergabe immer aus dem Gerät aus.
- Bewahren Sie Discs in ihren dazugehörigen Boxen auf, um sie so vor Staub, Kratzern und Verformungen zu schützen.
- Bewahren Sie Discs an keinem der nachfolgend aufgeführten Orte auf:
 - Orte, an denen die Discs über einen längeren Zeitraum hinweg direktem Sonnenlicht ausgesetzt wären.
 - An feuchten oder staubigen Orten.
 - Orte, an denen die Discs Wärme von z.B. Heizkörpern ausgesetzt wären usw..

Vorsichtsmaßnahmen zur Einlegen von Discs

- Legen Sie immer nur eine Disc zur Zeit ein. Das Einlegen von mehreren Discs übereinander kann sowohl Beschädigungen als auch ein Zerkratzen der Discs zur Folge haben.
- Legen Sie 8 cm Discs ohne Zuhilfenahme eines Adapters fest in die Disc-Führung ein. Wenn die Disc nicht richtig eingelegt ist, kann sie aus der Führung rutschen und das Disc-Fach blockieren.
- Achten Sie darauf, daß Sie sich beim Schließen des Disc-Faches nicht die Finger klemmen.
- Legen Sie ausschließlich Discs und keinerlei anderen Gegenstände in das Disc-Fach ein.
- Legen Sie weder zerbrochene, verbogene noch mit Klebe reparierte Discs in das Gerät ein.
- Verwenden Sie keine Discs, bei denen der Kleber vom Etikett freiliegt oder bei denen sich das Etikett teilweise gelöst hat. Derartige Discs könnten sich im Spieler verklemmen und Beschädigungen verursachen.

IMPORTANTES REMARQUES CONCERNANT LA SECURITE

MISE EN GARDE:
AFIN DE REDUIRE LES RISQUES D'INCENDIE OU DE DECHARGE ELECTRIQUE, NE PAS EXPOSER CET APPAREIL A LA PLUIE OU A L'HUMIDITE.

ATTENTION:

1. Manier soigneusement le cordon d'alimentation

Ne pas endommager ou déformer le cordon d'alimentation. S'il est endommagé ou déformé, une décharge électrique ou un mauvais fonctionnement risque de se produire en cas d'utilisation d'un tel cordon. Lors du retrait de la prise murale, retirer le cordon en le tenant par la fiche, mais ne pas tirer sur le cordon lui-même.

2. Ne pas ouvrir le couvercle supérieur

Afin d'éviter une décharge électrique, ne pas ouvrir le couvercle supérieur. En cas de problème, prendre contact avec votre REVENDEUR DENON.

3. Ne rien placer à l'intérieur de l'appareil

Ne placez pas d'objet métallique et ne renversez pas de liquide à l'intérieur du lecteur DVD audio-vidéo/Super audio CD. Une décharge électrique ou un mauvais fonctionnement risque de se produire.

Noter et conserver le nom du modèle et le numéro de série inscrits sur la plaque signalétique.

No. de modèle: DVD-2200 No. de série: _____

REMARQUE:

Ce lecteur DVD audio-vidéo/Super audio CD utilise le laser semi-conducteur. Il est recommandé de l'utiliser dans une pièce où la température est de 10°C (50°F) à 35°C (95°F) pour obtenir un fonctionnement stable et apprécier au maximum la musique.

Droits d'auteur

- La reproduction, la diffusion, la location, le prêt ou la lecture publique de ces disques sont interdits sans le consentement du détenteur des droits d'auteur.

ACCESSORIES

Veillez contrôler que les articles suivants sont bien joints à l'appareil principal dans le carton:

- | | |
|--------------------------------|----------------------------------|
| ① Cordon audio vidéo1 | ④ Cordon d'alimentation1 |
| ② Télécommande (RC-962)1 | ⑤ Mode d'emploi1 |
| ③ Piles "AA" (R6P)2 | ⑥ Liste des points de SAV1 |

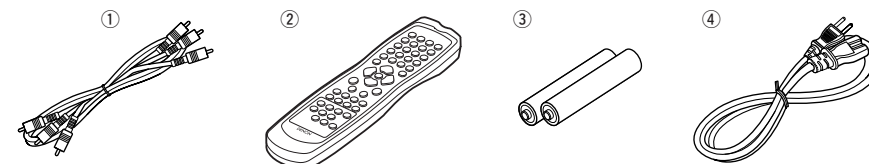

— TABLE DES MATIERES —

1	Caractéristiques	38
2	Disques	38, 39
3	Précautions de manipulations des disques	39
4	Connexions	43~50
5	Noms des composants et fonctions	51~54
6	Télécommande	55, 57
7	Chargement des disques	59
8	Modification des réglages par défaut	60~84
9	Lecture	85~90
10	Réglage de la qualité de l'image	91~94
11	Utilisations des affichage ON-SCREEN	95, 96
12	Lecture répétée	97, 98
13	Lecture des pistes dans l'ordre souhaite	99
14	Lecture des pistes dans un ordre aléatoire	100
15	Lecture de MP3	101~104
16	Lecture de fichiers d'image fixe (format JPEG)	105~108
17	Utilisation des fonctions multi-audio, sous-titre et angle de vue	109~111
18	Utilisation des menus	112, 113
19	Marquage de scènes de revoir	114, 115
20	Lecture en mode Zoom	116
21	Localisation des pannes	118
22	Caractéristiques principales	118

1 CARACTERISTIQUES

1. Compatibilité pour lecture multicanaux de Super Audio CD

En plus des DVD audio et des disques vidéo, le DVD-2200 peut lire des Super Audio CD multicanaux avec une gamme de fréquence de lecture couvrant 100 kHz et une gamme dynamique de 120 dB ou plus dans les limites de la gamme de fréquence audible, et un maximum de 5.1 canaux peuvent être générés.

2. Convertisseur N/A 24-bit haute précision

Le circuit de lecture audio inclue un convertisseur N/A avancé de type à segment qui a les meilleures caractéristiques techniques du secteur et est fabriqué par Burr-Brown, une société qui jouit d'une solide réputation dans le domaine des convertisseurs N/A. Le convertisseur N/A haute performance permet non seulement l'entrée des données 24-bit/192 kHz des disques DVD-Audio, mais inclue également un filtre FIR analogique pour une lecture DSD optimale des Super Audio CD. De plus, ce même convertisseur N/A est largement utilisé pour les canaux surround, centre et LFE pour fournir une qualité sonore optimale également pendant la lecture multicanaux.

3. Décodeur Dolby Digital (AC-3)/décodeur DTS (REMARQUE 2)

Le DVD-2200 est équipé d'un décodeur Dolby Digital (AC-3) /DTS intégré, vous permettant de recréer l'atmosphère d'une salle de cinéma ou d'une salle de concert, lorsque le DVD-2200 est utilisé avec un amplificateur AV et des enceintes.

4. Circuit de balayage progressif "Pure Progressive™" (REMARQUE 3)

Le DVD-2200 est équipé d'un circuit de balayage progressif "Pure Progressive™" de haute précision permettant de reproduire des films et d'autres images sur des DVD avec une qualité presque identique à celle de l'original.

5. Convertisseur N/A vidéo 12 bits/108 MHz (REMARQUE 4)

Le DVD-2200 utilise un convertisseur N/A vidéo qui effectue la conversion N/A de tous les signaux vidéo à 12 bits et permet un suréchantillonnage 4X en mode progressif afin d'obtenir une image de haute qualité que les DVD sont sensés fournir. De plus, la technologie NSV réduit le bruit après conversion N/A.

6. Conception anti-parasite grâce à une isolation par des blocs.

Le DVD-2200 utilise une architecture à 5 blocs pour les différentes fonctions (alimentation, circuit vidéo, circuit audio, etc.) sur des cartes de circuit imprimé séparées afin de minimiser les interférences.

7. Conception résistante aux vibrations

Le mécanisme du capteur est positionné au centre afin de réduire les effets des vibrations externes.

8. Fonctions multiples

(1) Fonction de lecture de CD image (REMARQUE 5)

On peut lire des CD Kodak Picture et des CD Fujifilm Fujicolor sur le DVD-2200.

Des images fixes mémorisées en format JPEG sur les CD-R/RW peuvent également être lues.

(2) Fonction audio multiple

Sélection de 8 langues audio.

(Le nombre de langues offertes varie de DVD à DVD.)

(3) Fonction multiple de sous-titre

Sélection de 32 langues de sous-titre.

(Le nombre de langues offertes varie de DVD à DVD.)

(4) Fonction multiple angle

L'angle de visualisation peut être modifié.

(Pour les DVD sur lesquels des angles multiples sont enregistrés.)

(5) Fonction GUI (Graphical User Interface)

La touche d'affichage de la télécommande peut être utilisée pour afficher les informations sur le lecteur et le disque sur l'écran du téléviseur.

(6) Fonction de repérage

Les positions de cinq scènes peuvent être mises en mémoire, ainsi vos scènes préférées peuvent être regardées à tout moment.

(7) Fonction de désactivation de lecture

Cette fonction peut être utilisée pour désactiver la lecture de DVD que les enfants ne doivent pas regarder.

REMARQUES:

1. Fabriqué sous licence des Laboratoires Dolby. "Dolby" et le symbole double D sont des marques déposées par les Laboratoires Dolby. Confidential unpublished work ©1992 (Travaux Confidentiels non publiés) – Laboratoires Dolby. 1997, tous droits réservés.

2. "DTS" et "DTS Digital Surround" sont des marques déposées de Digital Theater Systems, Inc.

3. "Pure Progressive" est une marque déposée de Silicon Image, Inc.

4. "NSV" est une marque déposée de Analog Devices, Inc.

5. "KODAK" est une marque déposée de Eastman Kodak Company.

"Fujicolor CD" est une marque déposée de FUJIFILM PHOTO FILM CO., LTD.

2 DISQUES

- Les types de disques énumérés dans le tableau ci-dessous peuvent être utilisés sur le DVD-2200. Les marques de disque sont indiquées sur les étiquettes ou boîtiers de disque.

Disques utilisables	Marque (logo)	Signaux enregistrés	Dimension du disque
DVD-vidéo DVD-audio (REMARQUE 1)		Audio numérique + vidéo numérique (MPEG2)	12 cm
DVD-R DVD-RW (REMARQUE 2)	 		8 cm
Super audio CD		Audio numérique	12 cm
CD Vidéo (REMARQUE 1)		Audio numérique + vidéo numérique (MPEG1)	12 cm 8 cm
CD CD-R CD-RW (REMARQUE 3)	  	Audio numérique MP3 Image numérique (JPEG)	12 cm 8 cm
CD image		JPEG	12 cm
CD Fujicolor		JPEG	12 cm

■ Les types de disques suivants ne peuvent pas être lus sur le DVD-2200:

- Pour un modèle Européen:
 - Les DVD avec des nombres de région autres que "2" ou "ALL" (TOUS)
- Les DVD-ROM/RAM
- Les CD-ROM
- Les CVD/VSD
- Les CDV (Seule la bande son peut être lue)
- Les CD-G (Seul le son est reproduit)
- Les CD photo

REMARQUE 1:

Certains disques DVD audio, DVD vidéo et CD vidéo ne fonctionnent pas comme décrit dans ce manuel due aux intentions des producteurs de disques.

REMARQUE 2:

Lecture de disques DVD-R et DVD-RW
Les disques DVD-R et DVD-RW enregistrés en format vidéo sur un enregistreur DVD peuvent être lus sur le DVD-2200. Les disques qui n'ont pas été finalisés ne peuvent pas être lus. Selon l'état d'enregistrement du disque, le disque risque de ne pas être accepté ou lu normalement (l'image ou le son risque de ne pas être normal, etc.).

REMARQUE 3:

Suivant la qualité d'enregistrement, certains CD-R/RW ne peuvent être joués.

■ La terminologie du disque

• Groupes et plages (DVD audio)

Les DVD audio sont divisés en plusieurs grandes sections appelées "groupes" et des petites sections appelées "plages". Des numéros sont attribués à ces sections. Ces numéros sont appelés "numéros de groupe" et "numéros de plage".

Par exemple:

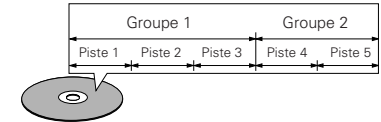

• Titres et chapitres (DVD-vidéo)

Les DVD-vidéo sont divisés en plusieurs grandes sections appelées "Titres" et en sections plus petites appelées "Chapitres". Des numéros sont attribués à ces sections. Ces numéros sont appelés "Numéros de titre" et "Numéros de chapitre".

Par exemple:

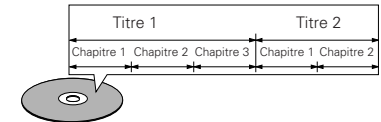

• Pistes (Super audio CD, CD vidéo et musique)

Les Super audio CD, CD vidéo et musique sont divisés en sections appelées "pistes". Des numéros sont attribués à ces sections. Ces numéros sont appelés "numéros de piste".

Par exemple:



• Commande de lecture (CD vidéo)

Les CD vidéo comportant la mention "Menu de commande" ("playback control") sur le disque ou le boîtier possèdent une fonction permettant d'afficher des menus sur l'écran de télévision pour sélectionner les pistes ou afficher des informations, etc., en mode interactif.

Dans ce manuel, la lecture de CD vidéo faisant appel à de tels menus est appelée "Lecture par menus".

Les CD vidéo avec menus de commande peuvent être utilisés sur le DVD-2200.

REMARQUE:

- Ce lecteur DVD est conçu et fabriqué pour prendre en compte les informations de gestion de région (Region Management Information) enregistrées sur les disques DVD. Ce lecteur vidéo DVD ne peut lire que les disques DVD dont le numéro de région est identique au sien.

Pour un modèle Européen:
Le numéro de région de ce lecteur DVD est le 2.



3 PRECAUTIONS DE MANIPULATION DES DISQUES

Disques

Seuls les disques de marques énumérées pages 38, 39 peuvent être joués sur le DVD-2200.

Remarque, les disques de forme particulière (disques en forme de cœur, disques hexagonaux, etc.) ne peuvent pas être lus sur le DVD-2200. Ne pas tenter leur lecture car ils peuvent endommager le lecteur.



Manipulation des disques

Eviter de toucher la surface du disque lors du chargement et déchargement.

Prendre soin de pas laisser d'empreintes digitales sur la face des données (le côté qui brille comme un arc-en-ciel).



Nettoyage des disques

- Les empreintes digitales ou salissures sur le disque peuvent entamer la qualité du son et de l'image ou causer des coupures lors de la lecture. Enlever toute empreinte de doigt ou salissures.
- Utiliser un nécessaire de nettoyage de disque disponible dans le commerce ou un chiffon doux pour nettoyer toute empreinte de doigt ou salissures.

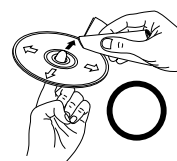

Nettoyer avec précaution à partir du centre vers l'extérieur.

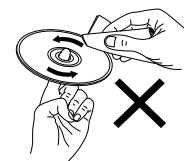

Ne pas faire de mouvement circulaire.

REMARQUE:

- Ne pas utiliser d'aérosol pour disque ou antistatique. Ne pas utiliser non plus de solvant chimique volatil tel que le benzène ou le dissolvant.

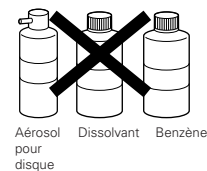

Précautions de manipulation des disques

- Eviter toute empreinte digitale, graisse ou salissure sur les disques.
- Prendre particulièrement soin de ne pas rayer les disques en les sortant de leur boîtier
- Ne pas tordre les disques.
- Ne pas chauffer les disques.
- Ne pas agrandir le trou central.
- Ne pas écrire sur les étiquettes (imprimées) de disque avec un stylo à bille ou un crayon.
- Des gouttelettes de l'eau de condensation peuvent se former sur la surface si le disque est soudainement déplacé d'un endroit froid à un endroit chaud. Ne pas utiliser de sèche-cheveux, etc., pour sécher le disque.

Précautions de rangement des disques

- Toujours éjecter les disques une fois la lecture terminée.
- Remettre les disques dans leur boîtier pour les protéger de la poussière, des rayures et des déformations.
- Ne pas placer les disques dans les endroits suivants:
 1. Exposés longtemps au soleil
 2. Exposés à l'humidité ou à la poussière
 3. Exposés à la chaleur d'appareils de chauffage, etc.

Précautions lors du chargement des disques

- Charger un seul disque à la fois. L'empilage de disques les uns sur les autres peut les abîmer ou les rayer.
- Charger les disques de 8 cm de manière sûre dans le guide de disque, sans adaptateur. Si le disque n'est pas mis en place correctement, il peut glisser hors du guide et bloquer le tiroir du disque.
- Faire attention aux doigts quand le tiroir de disque se referme.
- Ne pas mettre autre chose que des disques dans le tiroir de disque.
- Ne pas charger de disques fêlés, déformés ou réparés avec de l'adhésif, etc.
- Ne pas utiliser de disques s'ils portent du ruban adhésif, si une partie de la colle de l'étiquette est exposée, si l'étiquette a été décollée. De tels disques peuvent rester coincés à l'intérieur du lecteur et causer des dommages.

IMPORTANTE PER LA SICUREZZA

AVVERTIMENTO:

EVITARE DI ESPORRE QUESTO APPARECCHIO ALLA PIOGGIA O ALL'UMIDITÀ ONDE PREVENIRE IL RISCHIO DI INCENDIO E SCOSSE ELETTRICHE.

PRECAUZIONI:

1. Maneggiare con cura il cavo d'alimentazione

Fare attenzione a non danneggiare o deformare il cavo d'alimentazione. In caso contrario si creano pericoli di scosse o di guasti. Staccando il cavo dalla presa di rete, prenderlo sempre per la spina e non tirare mai il cavo stesso.

2. Non aprire il coperchio superiore

Per evitare pericoli di scosse non aprire il coperchio superiore. Nel caso di un qualche problema rivolgersi al rivenditore DENON.

3. Non inserire alcun oggetto all'interno

Non posizionare oggetti metallici o versare liquidi nel lettore DVD audio-video/CD Super audio. In caso contrario si creano pericoli di scosse o di guasti.

Scrivere e conservare il nome del modello e il numero di serie dell'apparecchio visualizzati sull'etichetta dei valori nominali.

Modello Nr. DVD-2200 Numero di serie: _____

NOTA:

Nel lettore DVD audio-video/CD Super audio viene utilizzato il laser dei semiconduttori. Per ottenere le prestazioni migliori dell'apparecchio si raccomanda di usarlo ad una temperatura ambiente compresa entro la gamma dai 10°C (50°F) ai 35°C (95°F).

Copyright

■ La duplicazione, la trasmissione, il noleggio e la riproduzione dei dischi in pubblico senza l'autorizzazione scritta del titolare dei diritti di copyright sono vietati dalla legge.

• ACCESSORI

Assicuratevi di controllare che i seguenti accessori siano stati inclusi nella scatola insieme all'unità principale:

① Cavo audio/video1	④ Cavo di alimentazione1
② Telecomando (RC-962)1	⑤ Manuale delle istruzioni1
③ Batterie R6P/AA2	⑥ Lista delle stazioni di servizio1

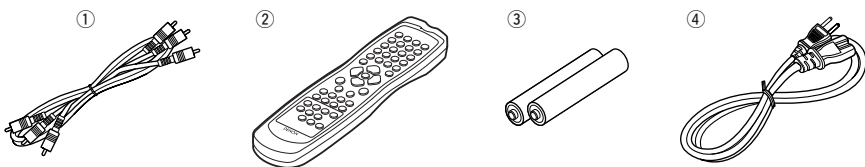

— INDICE —

1	Caratteristiche.....	40
2	Dischi.....	41
3	Precauzioni relative ai dischi.....	42
4	Collegamenti.....	43~50
5	Nomi e funzioni delle parti.....	51~54
6	Telecomando.....	55, 57, 58
7	Inserimento dei dischi.....	59
8	Per cambiare le impostazioni default.....	60~84
9	Riproduzione.....	85~90
10	Regolazione della qualità dell'immagine.....	91~94
11	Uso del display di visualizzazione sullo schermo.....	95, 96
12	Riproduzione ripetuta.....	97, 98
13	Riproduzione dei brani nell'ordine desiderato.....	99
14	Riproduzione dei brani in ordine casuale.....	100
15	Riproduzione MP3.....	101~104
16	Riproduzione di files di fermo immagine (formato JPEG).....	105~108
17	Utilizzo delle funzioni audio multipla, sottotitoli ed angolo.....	109~111
18	Utilizzo dei menu.....	112, 113
19	Per segnare le scene da vedere nuovamente.....	114, 115
20	Riproduzione nella modalità Zoom.....	116
21	Localizzazione dei guasti.....	119
22	Specifiche principali.....	119

1 CARATTERISTICHE

1. Compatibilità di riproduzione a più canali di CD Super Audio

Oltre ad eseguire dischi DVD audio e video, con il modello DVD-2200 è possibile eseguire CD Super Audio con la gamma di frequenza di riproduzione che copre 100 kHz e una gamma dinamica di 120 dB o superiore entro la gamma di frequenza udibile. È inoltre possibile riprodurre un massimo di 5,1 canali.

2. Convertitore D/A a 24 bit ad elevata precisione

Il circuito di riproduzione audio include un convertitore del tipo di segmento D/A avanzato con le migliori specifiche tecniche del settore, prodotto da Burr-Brown, società che si è guadagnata un'ottima reputazione nel campo dei convertitori D/A. Questo convertitore D/A dalle elevate prestazioni non solo consente di immettere dati a 24-bit/192 kHz di dischi DVD-Audio, ma include inoltre un filtro FIR puro analogico per una riproduzione DSD ideale dei CD Super Audio. Inoltre, lo stesso DAC viene molto utilizzato per i canali surround, centrali e LFE per fornire audio di ottima qualità anche durante la riproduzione di più canali.

3. Decoder Dolby Digital (AC-3)/DTS (NOTA 2)

Il DVD-2200 è stato dotato di un decoder Dolby Digital (AC-3)/DTS, che vi permette di ricercare l'atmosfera di un cinema o di una sala di concerto quando usate il DVD-2200 insieme ad un amplificatore AV e degli altoparlanti.

4. Circuito di scansione progressiva "Pure Progressive™" (NOTA 3)

Il DVD-2200 è stato dotato di un circuito di scansione progressiva ad alta precisione "Pure Progressive™" che vi permette di riprodurre dei film ed altre immagini sui DVD con una qualità che è molto vicino all'originale.

5. Convertitore D/A video 12-bit/108 MHz (NOTA 4)

Il DVD-2200 utilizza un convertitore D/A che effettua una conversione D/A di tutti i segnali video a 12 bits e consente una sovracampionatura 4X nel modo progressivo per ottenere l'alta qualità dell'immagine tipica dei DVD. Inoltre, la tecnologia NSV riduce il rumore alla conversione D/A.

6. Design anti-interferenze mediante isolamento dei blocchi

Per ridurre al minimo le interferenze reciproche, DVD-2200 prevede una struttura a 5 blocchi con le varie funzioni (alimentazione, circuiteria video, circuiteria audio ecc.) su circuiti stampati separati.

7. Design robusto resistente alle vibrazioni

- (1) Meccanismo utilizzando un caricatore ibrido.
- (2) Il meccanismo di presa si trova al centro per ridurre gli effetti delle vibrazioni esterne.
- (3) Uno chassis pesante e un basso centro di gravità garantisce un design a bassa vibrazione.

8. Funzioni multiple

- (1) Funzione di riproduzione immagini CD (NOTA 5)
Nel DVD-2200 è possibile eseguire i CD Kodak Picture e Fujifilm Fujicolor.
Anche le immagini memorizzate nel formato JPEG sui CD-R/RW possono essere riprodotte.
- (2) Funzione audio multipla
Selezione di fino ad 8 lingue audio.
(Il numero delle lingue offerte cambia da DVD a DVD.)
- (3) Funzione di sottotitoli multipli
Selezione di un massimo di 32 lingue per i sottotitoli.
(Il numero delle lingue offerte cambia da DVD a DVD.)
- (4) Funzione di angolazioni multiple
Potete cambiare l'angolo visivo.
(Per i DVD in cui sono state registrate varie angolazioni.)
- (5) Funzione GUI (interfaccia grafica dell'utente)
Il tasto del display sul telecomando può essere usato per visualizzare le informazioni sul lettore e sul disco sullo schermo televisivo.
- (6) Funzione di marcatura
Potete memorizzare un massimo di cinque scene nella memoria per osservare le vostre scene preferite in qualsiasi momento.
- (7) Funzione di disabilitazione della riproduzione
Questa funzione può essere usata per disabilitare la riproduzione dei DVD, la visione dei quali desiderate bloccare ai bambini.

NOTE:

1. Fabbricato su licenza dalla Dolby Laboratories.
"Dolby" e il simbolo della doppia D sono dei marchi della Dolby Laboratories. Confidential unpublished work. ©1992 - 1998 Dolby Laboratories. Tutti i diritti riservati.
2. "DTS" e "DTS Digital Surround" sono marchi di fabbrica registrati di Digital Theater Systems, Inc.
3. "Pure Progressive" è un marchio registrato della Silicon Image, Inc.
4. "NSV" è un marchio della Analog Devices, Inc.
5. "KODAK" è un marchio della Eastman Kodak Company.
"Fujicolor CD" è un marchio della FUJI PHOTO FILM CO., LTD.

2 DISCHI

- Nel DVD-2200 possono essere utilizzati i dischi elencati nella seguente tabella. I vari simboli sono riportati sulle etichette oppure sulle custodie dei dischi.

Dischi idonei	Marchio (logo)	Segnali registrati	Dim. disco
DVD video DVD audio (NOTA 1)		Digital audio + digital video (MPEG2)	12 cm
DVD-R DVD-RW (NOTA 2)			8 cm
CD Super audio		Digital audio	12 cm
CD video (NOTA 1)		Digital audio + digital video (MPEG1)	12 cm 8 cm
CD CD-R CD-RW (NOTA 3)		Digital audio MP3 Digital immagine (JPEG)	12 cm 8 cm
CD immagine		JPEG	12 cm
CD Fujicolor		JPEG	12 cm

■ I seguenti tipi di dischi non possono venire riprodotti nel DVD-2200:

- Per modelli europei:
DVD con dei numeri regionali diversi da quello "2" o "ALL"
- DVD-ROM/RAM
- CD-ROM
- CVD/VSD
- CDV (Solo la parte audio può essere riprodotta.)
- CD-G (Viene emesso solo l'audio.)
- CD foto

NOTA 1: Alcuni DVD audio, video DVD e CD video non funzionano come viene descritto in questo manuale per via delle intenzioni dei fabbricanti dei dischi.

NOTA 2: Riproduzione dei dischi DVD-R e DVD-RW
I dischi DVD-R e DVD-RW registrati nel formato video su un registratore DVD possono essere riprodotti nel DVD-2200.

Non è possibile riprodurre i dischi non finalizzati.

A seconda dello stato di registrazione del disco, il disco non può essere accettato o non può essere riprodotto in modo normale (l'immagine o il suono può non essere scorrevole, ecc.).

NOTA 3: A seconda della qualità di registrazione, alcuni CD-R/RW non possono essere riprodotti.

■ Terminologia dei dischi

• Gruppi e brani (DVD audio)

I DVD audio sono suddivisi in varie sezioni chiamate "gruppi" e piccole sezioni chiamate "brani".

Sono assegnati dei numeri a queste sezioni. Questi numeri sono chiamati "numeri dei gruppi" e "numeri dei brani".

Esempio:

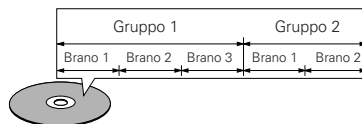

• Titoli e capitoli (DVD video)

I DVD video sono suddivisi in diverse macrosezioni dette "titoli" ed in sezioni più piccole dette "capitoli".

Ad ogni sezione è assegnato un numero, detto "numero titolo" oppure "numero capitolo".

Esempio:

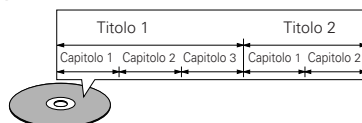

• Tracce (CD Super audio, video e CD musicali)

I CD Super audio, video e i CD musicali sono suddivisi in sezioni denominate "tracce".

Ad ogni sezione è assegnato un numero, detto "numero brano".

Esempio:

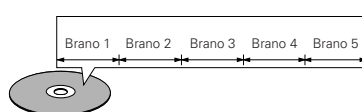

• Controllo della riproduzione (CD video)

I CD video con la scritta "playback control" sul disco oppure sulla custodia sono dotati di una funzione per la visualizzazione dei menu sullo schermo del televisore che permettono di selezionare la posizione desiderata, visualizzare le informazioni, ecc. in apposite finestre.

In questo manuale, per quanto riguarda la riproduzione dei CD video si fa riferimento al "menu di riproduzione".

Il DVD-2200 permette di riprodurre i CD video con controllo della riproduzione.

NOTA:

- Questo lettore DVD è stato progettato e prodotto per rispondere alle Region Management Information registrate su un disco DVD. Se il numero di regione riportato sul disco DVD non corrisponde al numero di regione sul lettore DVD, il lettore DVD non è in grado di riprodurre il disco.

Per modelli europei:
Il numero di regione di questo lettore DVD è 2.



3 PRECAUZIONI RELATIVE AI DISCHI

Dischi

Nel DVD-2200 possono essere riprodotti esclusivamente i dischi che riportano i simboli indicati a pagina 41.

Tuttavia, notate che nel DVD-2200 non è possibile riprodurre i dischi di forme speciali (ad es. a forma di cuore, esagonali, ecc.). Non tentate di riprodurre questi dischi, altrimenti si può danneggiare il lettore.



Uso dei dischi

Evitate di toccare la superficie dei dischi durante l'inserimento e la rimozione dal lettore.

Fate attenzione a non lasciare impronte digitali sulla superficie incisa (il lato con i colori dell'arcobaleno).



Pulizia dei dischi

■ Impronte digitali o sporcizia sul disco possono compromettere la qualità del suono e dell'immagine durante la riproduzione. Pulite i dischi da impronte digitali e sporcizia.

■ Per la pulizia dei dischi, utilizzate un set di pulizia disponibile in commercio oppure un panno morbido.

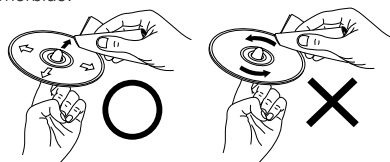

Strofinare leggermente dal centro verso l'esterno.

Non strofinare con un movimento circolare.

NOTA:

• Non utilizzate spray per dischi oppure antistatici. Non utilizzate inoltre sostanze chimiche volatili come benzene o diluenti.



Spray per dischi Diluyente Benzene

Precauzioni relative ai dischi

- Non lasciate impronte digitali, grasso o sporcizia sui dischi.
- Fate particolare attenzione a non graffiare i dischi durante l'estrazione dalla custodia.
- Non piegate i dischi.
- Non riscaldete i dischi.
- Non allargate il foro centrale.
- Non scrivete sul lato dell'etichetta (stampato) del disco con una penna a sfera oppure un pennarello.
- Portando il disco da un luogo molto freddo ad un luogo molto caldo si possono formare gocce d'acqua sulla superficie del disco. Non asciugate il disco con un asciugacapelli o simili.

Precauzioni per la conservazione dei dischi

- Togliete sempre i dischi dal lettore dopo la riproduzione.
- Conservate sempre i dischi nelle custodie per proteggerli da polvere, graffi e deformazioni.
- Non conservate i dischi nei seguenti luoghi:
 1. Luoghi esposti a luce solare diretta per periodi prolungati
 2. Luoghi umidi o polverosi
 3. Nelle vicinanze di termosifoni, ecc.

Precauzioni per l'inserimento dei dischi

- Caricate un disco per volta. Caricando un disco sopra l'altro si possono danneggiare o graffiare i dischi.
- Inserite i dischi da 8 cm nella guida, senza utilizzare un adattatore. Se il disco non è inserito correttamente, può uscire dalla guida e bloccare il piatto.
- Durante la chiusura del piatto, fate attenzione alle dita.
- Non posizionate oggetti diversi dai dischi sul piatto.
- Non inserite nel piatto dischi crepati, ondulati, fissati con nastro adesivo, ecc.
- Non utilizzate dischi la cui parte adesiva di cellophan o colla utilizzata per fissare l'etichetta si è parzialmente staccata o dischi con tracce di nastro o adesivo spelate. I suddetti dischi si possono bloccare all'interno del lettore danneggiandolo.

4 ANSCHLÜSSE

HINWEISE:

- Lesen Sie sich zur Durchführung der Anschlüsse die Betriebsanleitungen von allen Komponenten durch.
- Schließen Sie das Netzkabel erst an, wenn Sie alle anderen Anschlüsse vorgenommen haben.
- Wenn der Strom während des Anschließens eingeschaltet ist, könnten Störungen auftreten und die Lautsprecher beschädigt werden.
- Achten Sie auf den richtigen Anschluß der linken und rechten Kanäle; L (links) an L und R (rechts) an R.
- Schließen Sie das Netzkabel fest an die Netzsteckdose an. Lose Anschlüsse können Nebengeräusche verursachen.
- Das Zusammenbinden von Netz- und Anschlußkabeln kann Brummen oder Nebengeräusche verursachen.

(1) Anschluss an ein Fernsehgerät

- Schließen Sie den Video-Eingangsanschluss des Fernsehgerätes mit Hilfe des mitgelieferten Audio-Videokabels an die Audio-Eingangsanschlüsse des DVD-2200s VIDEO OUT oder S-VIDEO OUT und AUDIO OUT an.

S-Video-Ausgangsanschluß

Die Videosignale werden in Farb- (C) und Helligkeitssignale (Y) unterteilt, um ein klares Bild zu erhalten.

Wenn das Fernsehgerät mit einem S-Video-Eingangsanschluß ausgestattet ist, empfehlen wir den Anschluß an den S-Video-Ausgangsanschluß des DVD-2200 mit einem handelsüblichen S-Video-Anschlußkabel vorzunehmen.

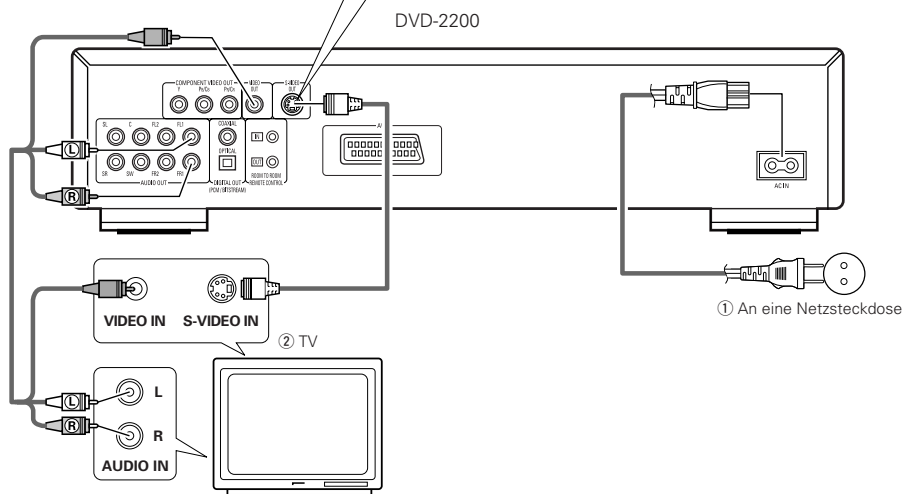

HINWEISE:

- Schließen Sie den Video-Ausgang des DVD-2200 entweder direkt oder über einen AV-Verstärker an das Fernsehgerät an. Schließen Sie den Video-Ausgang nicht über einen VCR (Video-Cassettenrekorder) an. Einige Discs beinhalten Kopierverbotsignale. Wenn derartige Discs über einen VCR abgespielt werden, kann das Kopierverbotsystem Bildstörungen verursachen.
- Stellen Sie "FARBFERNSEHNORM" in "VIDEO-OPTIONEN EINSTELLEN" in "EINSTELLUNGEN" entsprechend des Videoformates Ihres Fernsehgerätes ein. Wenn das Fernsehgerät PAL-formatiert ist, wählen Sie PAL. (Siehe Seite 70.)
- Stellen Sie für die Verwendung des 2-Kanal-Audioausgangs in den Anfangseinstellungen "2-KANAL" unter "LAUTSPRECHER" im "AUDIO-EINSTELLUNGEN" des "EINSTELLUNGEN" ein. (Siehe Seite 73.)
- Stellen Sie in "VIDEO-OPTIONEN EINSTELLEN" unter "EINSTELLUNGEN" die Option "TV BILDSCHIRMFORMAT" ein, damit eine Übereinstimmung mit dem Bildseitenverhältnis Ihres Fernsehgerätes besteht. (Siehe Seite 69.)

4 CONNEXIONS

REMARQUES:

- Consulter les manuels de tous les éléments avant d'effectuer les raccordements.
- Ne brancher le cordon d'alimentation au secteur qu'une fois les raccordements terminés.
- Si l'appareil est alimenté pendant les raccordements, du bruit risque de se faire entendre et même d'endommager les haut-parleurs.
- Prendre soin de connecter correctement les canaux droit et gauche, R (Right) à droite, L (Left) à gauche.
- Brancher le câble d'alimentation sur le secteur correctement. Une prise mal mise peut causer des bruits parasites.
- Attacher le câble d'alimentation aux autres câbles de raccordements cordons peut causer des bourdonnements ou bruits parasites.

(1) Raccordement à une télévision

- Utilisez le cordon audio vidéo pour connecter le connecteur d'entrée vidéo de la TV et les connecteurs d'entrée audio à la sortie VIDEO OUT ou S-VIDEO OUT et AUDIO OUT du DVD-2200.

- 1 Vers la prise secteur
- 2 TV

Connecteur de sortie S-Vidéo

Les signaux vidéo sont divisés en signaux de couleur (C) et de luminosité (Y) pour obtenir une image plus nette.

Si la télévision a une entrée S-Vidéo, nous recommandons de la connecter au connecteur S-Vidéo du DVD-2200 avec un cordon S-Vidéo disponible dans le commerce.

REMARQUES:

- Raccorder les sorties vidéo du DVD-2200 directement au téléviseur ou par l'intermédiaire d'un amplificateur AV. Ne pas la connecter par l'intermédiaire d'un magnétoscope. Certains disques comportent des signaux d'interdiction à la copie. Si ces signaux passent par un magnétoscope ils risquent de provoquer des déformations de l'image.
- Régler le "TYPE DE TV" dans "MENU REGLAGE VIDEO" du menu de configuration "INSTALLATION" en fonction du format vidéo de votre télévision. Lorsque la télévision est formée en PAL, régler à PAL. (Voir à la page 70.)
- Pour utiliser la sortie audio à 2 canaux, régler "2 CANAUX" dans "CANALES AUDIO" dans "CONFIGURATION AUDIO" dans "INSTALLATION" sur les réglages initiaux. (Voir page 73.)
- Régler le paramètre "TYPE D'ECRAN" dans "MENU REGLAGE VIDEO" sur "INSTALLATION" pour être en conformité avec le format de votre TV. (Voir page 69.)

4 COLLEGAMENTI

NOTE:

- Prima di effettuare i collegamenti, leggete i manuali di tutti i componenti.
- Non collegate il cavo di alimentazione finché non sono stati effettuati tutti i collegamenti.
- Qualora i collegamenti vengano effettuati con il cavo di alimentazione collegato, si possono generare disturbi in grado di danneggiare gli altoparlanti.
- Accertatevi di collegare correttamente i canali destro e sinistro. L (sinistra) con L e R (destra) con R
- Collegare correttamente il cavo di alimentazione alla presa a muro. Un errato collegamento può provocare disturbi.
- Non fissate il cavo di alimentazione insieme ai cavi di collegamento, altrimenti si possono verificare ronzii o disturbi.

(1) Collegamento ad un televisore

- Utilizzate il cavo audio/video incluso per collegare il connettore di entrata audio e video del televisore al DVD-2200 VIDEO OUT o S-VIDEO OUT e AUDIO OUT.

- 1 Alla presa di alimentazione
- 2 Televisore

Connettore uscita S-Video

Per ottenere un'immagine più nitida, i segnali video vengono divisi in segnali colore (C) e luminosità (Y).

Se il televisore è dotato di connettore di ingresso S-Video, si raccomanda di collegarlo al connettore di uscita S-Video del DVD-2200 utilizzando un cavo di collegamento S-Video disponibile in commercio.

NOTE:

- Collegate le uscite video del DVD-2200 al televisore direttamente oppure mediante un amplificatore AV. Non collegatele mediante un VCR (videoregistratore). Alcuni dischi contengono segnali di inibizione della copia. Durante la riproduzione di questi dischi tramite un VCR, il sistema di divieto può provocare alcuni disturbi di immagine.
- Impostate il "TV TYPE" di "VIDEO SETUP" in "SETUP" per farlo aderire con il formato video della vostra televisione. Se il vostro televisore è in formato PAL, impostate su PAL. (Vedere pagina 70.)
- Per usare l'uscita audio a 2 canali, impostate "2 CHANNEL" in "AUDIO CHANNEL" in "AUDIO SETUP" in "SETUP" alle impostazioni iniziali. (Vedere pagina 73.)
- Impostate "TV ASPECT" in "VIDEO SETUP" in "SETUP" per combaciare l'aspetto del vostro televisore. (Vedere pagina 69.)

(2) Anschluss an ein mit Farbkomponenten-Eingangsklemmen ausgestattetes Fernsehgerät oder Monitor

Farbkomponenten-Ausgangsklemmen (PR/CR, PB/CB und Y)

Die Rot- (PR/CR), Blau- (PB/CB) und Helligkeitssignale (Y) werden unabhängig voneinander ausgegeben, was in einer noch getreueren Farbproduktion resultiert.

- Bei einigen Fernsehgeräten oder Monitoren sind die Farbkomponenten-Eingangsklemmen möglicherweise unterschiedlich markiert (PR, PB und Y/R-Y, B-Y und Y/CR, Cb und Y, usw.). Einzelheiten hierzu entnehmen Sie bitte der Bedienungsanleitung Ihres Fernsehgerätes.
- **Schließen Sie auf diese Weise an, wenn Ihr Fernsehgerät mit Progressive Scan kompatibel ist.**

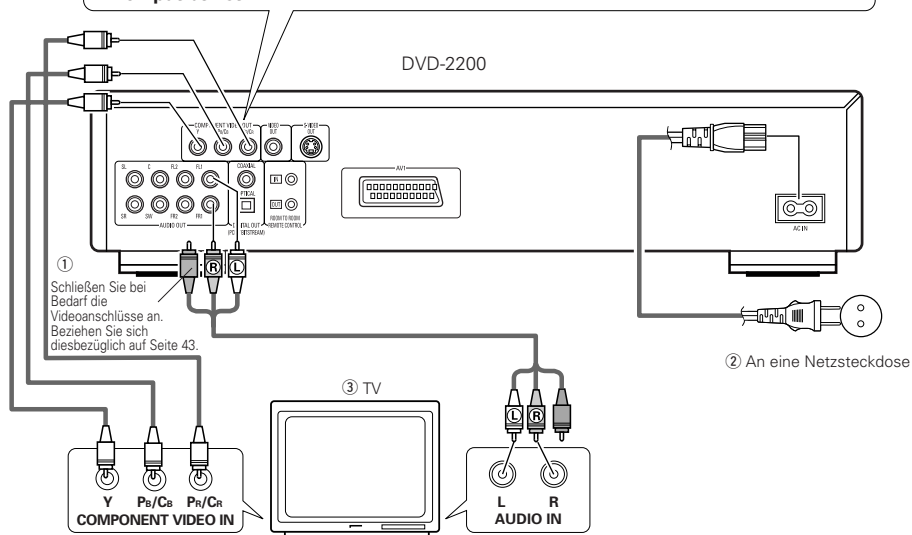

HINWEISE:

- Schließen Sie die Farbkomponenten-Ausgangsklemmen des DVD-2200s mit handelsüblichen Videokabeln an das Fernsehgerät oder den Monitor an.
- Stellen Sie "FARBFERNSEHNORM" in "VIDEO-OPTIONEN EINSTELLEN" in "EINSTELLUNGEN" entsprechend des Videoformates Ihres Fernsehgerätes ein. Wenn das Fernsehgerät PAL-formatiert ist, wählen Sie PAL. (Siehe Seite 70.)
- Stellen Sie "VIDEO-AUSGANG" in "VIDEO-OPTIONEN EINSTELLEN" in "EINSTELLUNGEN" entsprechend von Progressive TV ein. (Nur NTSC)
- Stellen Sie für die Verwendung des 2-Kanal-Audioausgangs in den Anfangseinstellungen "2-KANAL" unter "LAUTSPRECHER" im "AUDIO-EINSTELLUNGEN" des "EINSTELLUNGEN" ein. (Siehe Seite 73.)
- Stellen Sie in "VIDEO-OPTIONEN EINSTELLEN" unter "EINSTELLUNGEN" die Option "TV BILDSCHIRMFORMAT" ein, damit eine Übereinstimmung mit dem Bildseitenverhältnis Ihres Fernsehgerätes besteht. (Siehe Seite 69.)

NEHMEN SIE BITTE ZUR KENNNTNIS, DASS NICHT ALLE HIGH DEFINITION-FERNSEHGERÄTE MIT DIESEM PRODUKT VOLLSTÄNDIG KOMPATIBEL SIND UND AUFGRUND DESSEN BILDSTÖRUNGEN AUFTRETEN KÖNNTEN. FALLS SOLCHE PROBLEME IM ZUSAMMENHANG MIT DEM 525-BILDZEILEN-PROGRESSIVE SCAN AUFTRETEN SOLLTEN, WIRD EMPFOHLEN, DASS DER BENUTZER DEN ANSCHLUSS IN "STANDARD-DEFINITION"-AUSGANG UMSCHALTET.

(2) Connexion à une TV ou un moniteur équipé de connecteurs d'entrée de composantes couleur

Connecteurs de sortie de composantes couleur (PR/CR, PB/CB et Y)

Les signaux rouge (PR/CR), bleu (PB/CB) et de luminosité (Y) sont transmis séparément pour obtenir une reproduction plus fidèle des couleurs.

- Les connecteurs d'entrée de composantes couleur peuvent être repérés différemment sur certains TV ou certains moniteurs (PR, PB et Y/R-Y, B-Y et Y/CR, Cb et Y, etc.). Pour plus de détails, consulter les manuels d'utilisation de ces appareils.
- **Effectuez le raccordement de cette façon si votre télévision est compatible avec le "Balayage progressif".**

- ① Si nécessaire, connecter les bornes vidéo, en se référant à la page 43.
- ② Vers la prise secteur
- ③ TV

REMARQUES:

- Utilisez les trois cordons vidéo (disponibles dans le commerce) pour brancher les connecteurs de sortie par composants de couleur du DVD-2200 sur une télévision ou un moniteur.
- Réglez le "TYPE DE TV" dans "MENU REGLAGE VIDEO" du menu de configuration "INSTALLATION" en fonction du format vidéo de votre télévision. Lorsque la télévision est formée en PAL, réglez à PAL. (Voir à la page 70.)
- Réglez la sortie vidéo "SORTIE VIDEO" dans "MENU REGLAGE VIDEO" du menu de configuration "INSTALLATION" pour l'accorder avec le système Progressive TV. (uniquement formée en NTSC)
- Pour utiliser la sortie audio à 2 canaux, réglez "2 CANAUX" dans "CANALES AUDIO" dans "CONFIGURATION AUDIO" dans "INSTALLATION" sur les réglages initiaux. (Voir page 73.)
- Réglez le paramètre "TYPE D'ECRAN" dans "MENU REGLAGE VIDEO" sur "INSTALLATION" pour être en conformité avec le format de votre TV. (Voir page 69.)

LES CONSOMMATEURS DEVRAIENT NOTER QUE LES ENSEMBLES DE TELEVISION A HAUTE DEFINITION NE SONT PAS TOUS COMPLETEMENT COMPATIBLES AVEC CE PRODUIT ET PEUVENT CAUSER L'AFFICHAGE D'ARTEFACTS SUR L'IMAGE. EN CAS DE PROBLEMES D'IMAGE BALAYEE PROGRESSIVE 525, IL EST RECOMMANDE QUE L'UTILISATEUR COMMUTE LA CONNEXION A LA SORTIE "STANDARD DEFINITION".

(2) Collegamento ad un televisore o ad un monitor dotato di connettori di inserimento dei componenti a colori

Connettori di uscita dei componenti a colori (PR/CR, PB/CB e Y)

I segnali del rosso (PR/CR), del blu (PB/CB) e della luminosità (Y) vengono emessi in modo indipendente, ottenendo così una riproduzione più naturale dei colori.

- I connettori di ingresso del componente del colore possono essere marcati in modo diverso su alcuni televisori o monitor (PR, PB e Y/R-Y, B-Y e Y/CR, Cb e Y, ecc.). Per ulteriori informazioni, fate riferimento al manuale delle istruzioni del televisore.
- **Collegate in questa maniera se il vostro televisore è compatibile alla Scansione Progressiva.**

- ① Collegare i terminali video facendo riferimento a pagina 43, se necessario.
- ② Alla presa di alimentazione
- ③ Televisore

NOTE:

- Usate i cavi video venduti separatamente per collegare i connettori di uscita del componente dei colori al televisore o al monitor.
- Impostate il "TV TYPE" di "VIDEO SETUP" in "SETUP" per farlo aderire con il formato video della vostra televisione. Se il vostro televisore è in formato PAL, impostate su PAL. (Vedere pagina 70.)
- Impostate il "VIDEO OUT" del "VIDEO SETUP" in "SET UP" per farlo aderire con Progressive TV. (Solo NTSC)
- Per usare l'uscita audio a 2 canali, impostate "2 CHANNEL" in "AUDIO CHANNEL" in "AUDIO SETUP" in "SETUP" alle impostazioni iniziali. (Vedere pagina 73.)
- Impostate "TV ASPECT" in "VIDEO SETUP" in "SETUP" per combaciare l'aspetto del vostro televisore. (Vedere pagina 69.)

I CONSUMATORI DOVREBBERO NOTARE CHE NON TUTTI I TELEVISORI AD ALTA DEFINIZIONE SONO TOTALMENTE COMPATIBILI CON QUESTO PRODOTTO E POSSONO CAUSARE L'APPARIZIONE DI ARTIFATTI NELL'IMMAGINE. NEL CASO DI PROBLEMI DI SCANSIONE DELLE IMMAGINI PROGRESSIVE 525, E' CONSIGLIABILE CHE L'UTILIZZATORE CAMBI IL COLLEGAMENTO ALL'USCITA "STANDARD DEFINITION".

(3) Anschluss an ein Fernsehgerät, das mit einer 21-poligen SCART-Buchse ausgestattet ist

- Schließen Sie die 21-polige SCART-Buchse des Fernsehgerätes mit einem handelsüblichen 21-poligen SCART-Kabel an die 21-polige SCART-Buchse (AV1) des DVD-2200s an.

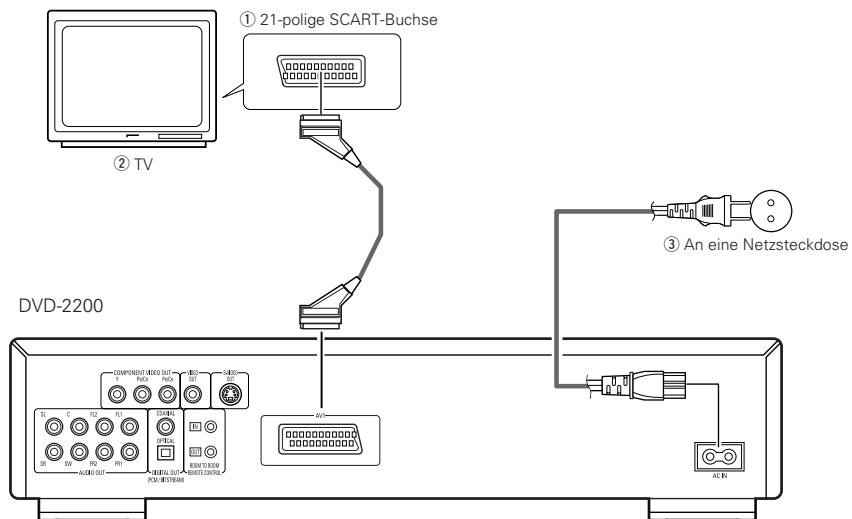

HINWEISE:

- Einige Discs beinhalten Kopierverbotssignale. Wenn derartige Discs über einen VCR abgespielt werden, kann das Kopierverbotssystem Bildstörungen verursachen.
- Stellen Sie "FARBFERSEHNORM" in "VIDEO-OPTIONEN EINSTELLEN" in "EINSTELLUNGEN" entsprechend des Videoformates Ihres Fernsehgerätes ein. Wenn das Fernsehgerät PAL-formatiert ist, wählen Sie PAL. (Siehe Seite 70.)

(3) Connexion sur une télévision avec une borne SCART

- Utiliser un câble SCART (péritel) à 21 broches disponible dans le commerce pour brancher la borne SCART (péritel) à 21 broches de la télévision sur la borne SCART à 21 broches du DVD-2200 (AV1).

- Borne SCART (péritel) à 21 broches
- TV
- Vers la prise secteur

REMARQUES:

- Certains disques comportent des signaux d'interdiction à la copie. Si ces signaux passent par un magnétoscope ils risquent de provoquer des déformations de l'image.
- Régler le "TYPE DE TV" dans "CONFIGURATION VIDEO" du menu de configuration "INSTALLATION" en fonction du format vidéo de votre télévision. Lorsque la télévision est formée en PAL, régler à PAL. (Voir à la page 70.)

(3) Collegamento ad un televisore dotato di un terminale SCART da 21 perni

- Usate il cavo SCART da 21 perni, venduto separatamente, per collegare il terminale SCART da 21 perni del televisore al terminale SCART da 21 perni del DVD-2200 (AV1).

- Terminale SCART da 21 perni
- Televisore
- Alla presa di alimentazione

NOTE:

- Alcuni dischi contengono segnali di inibizione della copia. Durante la riproduzione di questi dischi tramite un VCR, il sistema di divieto può provocare alcuni disturbi di immagine.
- Impostate il "TV TYPE" di "VIDEO SETUP" in "SETUP" per farlo aderire con il formato video della vostra televisione. Se il vostro televisore è in formato PAL, impostate su PAL (Vedere pagina 70.)

(4) Anschluss an einen AV-Verstärker mit eingebautem Dekoder

Bei der Wiedergabe von in Dolby Digital oder DTS aufgenommenen DVDs werden Dolby Digital- oder DTS-Bitstromsignale von den digitalen Audio-Ausgangsanschlüssen des DVD-Spielers ausgegeben. Wenn ein Dolby Digital- oder DTS-Dekoder angeschlossen ist, haben Sie das Gefühl, sich in einem Filmtheater oder einer Konzerthalle zu befinden.

Die gleichen Daten werden von beiden digitalen Audio-Ausgangsanschlüssen (COAXIAL und OPTICAL) ausgegeben. Führen Sie den Anschluss je nach Beschaffenheit Ihres Systems an den einen oder an den anderen Anschluss durch.

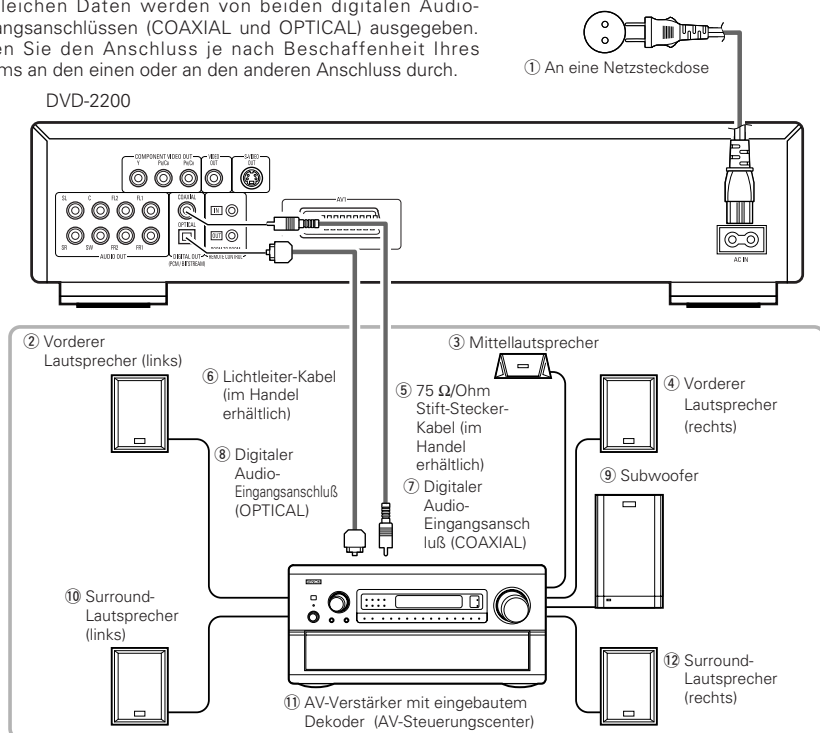
**HINWEISE:**

- Wenn Sie eine in DTS aufgenommene DVD mit einem nicht DTS-kompatiblen Rekorder abspielen, wird ein Misston erzeugt, der sowohl Ihr Gehör als auch die Lautsprecher schädigen kann.
- Unter Beachtung der Urheberrechte werden bei der Wiedergabe durch das Urheberrecht geschützter linearer PCM- oder komprimierter PCM-DVDs keinerlei digitale Signale bei Quellen mit über 48 kHz/16 Bit ausgegeben. Stellen Sie bei der Wiedergabe solcher Quellen entweder die Option "LPCM (44.1 kHz/48 kHz)" unter "AUDIO-EINSTELLUNGEN" bei "EINSTELLUNGEN" auf "EIN" (Siehe Seiten 78) oder führen Sie analoge Anschlüsse durch. (Siehe Seite 49.)
- Stellen Sie beim Durchführen digitaler Anschlüsse an einen AV-Verstärker, der keine Kompatibilität mit 96 kHz/88,2 kHz-Signalen aufweist, die Option "LPCM (44.1 kHz/48 kHz)" unter "AUDIO-EINSTELLUNGEN" bei "EINSTELLUNGEN" auf "EIN". (Siehe Seiten 78.)
- Bei Super-Audio-CDs können Digital-Audio-Signale nicht ausgegeben werden. Verwenden Sie analoge Anschlüsse. (Siehe Seiten 49, 50.)

(4) Connecter à un amplificateur AV avec un décodeur intégré

Quand des DVD enregistrés en Dolby Digital ou DTS sont lus, des trains de bits Dolby Digital ou DTS sont produits aux sorties audio numériques du lecteur DVD. Si un décodeur Dolby Digital ou DTS est connecté, le son produit a une puissance et une présence comparable à celui d'une salle de cinéma ou de concert.

Les mêmes données sont générées par les deux connecteurs de sortie audio numérique (COAXIAL et OPTICAL). Connectez à l'un ou l'autre des connecteurs, selon votre système.

- 1 Vers la prise secteur
- 2 Haut-parleur avant (gauche)
- 3 Haut-parleur central
- 4 Haut-parleur avant (droit)
- 5 Câble à fiche à broche de 75 Ω /ohms (disponible dans le commerce)
- 6 Câble à fibre optique (disponible dans le commerce)
- 7 Connecteur d'entrée audio numérique (COAXIAL)
- 8 Connecteur d'entrée audio numérique (OPTICAL)
- 9 Subwoofer (Haut-parleur grave)
- 10 Haut-parleur surround (gauche)
- 11 Amplificateur AV avec un décodeur intégré (Centre de contrôle AV)
- 12 Haut-parleur surround (droit)

REMARQUES:

- Un bruit violent qui pourrait heurter vos oreilles ou endommager les haut-parleurs est généré lorsqu'un disque DVD enregistré au format DTS est lu avec un décodeur ou autre qui n'est pas compatible DTS.
- Lors de la lecture de DVD protégés par copyright de type PCM linéaire ou PCM compressé, étant donné les règles sur le copyright, aucun signal numérique ne sera généré pour les sources dépassant 48 kHz/16 bits. Lors de la lecture de telles sources, veuillez régler "LPCM (44.1 kHz/48 kHz)" dans "CONFIGURATION AUDIO" dans "INSTALLATION" sur "ACTIF" (voir pages 78) ou faites des connexions analogiques. (Voir page 49.)
- Lors de connexions numériques à un amplificateur AV qui n'est pas compatible avec les signaux 96 kHz/88,2 kHz, réglez "LPCM (44.1 kHz/48 kHz)" dans "CONFIGURATION AUDIO" dans "INSTALLATION" sur "ACTIF". (Voir pages 78.)
- Avec les Super audio CD, les signaux audio numériques ne peuvent pas être générés. Utilisez des connexions analogiques. (Voir pages 49, 50.)

(4) Collegamento ad un amplificatore AV con decodificatore incorporato

Durante la riproduzione dei DVD registrati in Dolby Digital o DTS, i segnali Bitstream Dolby Digital o DTS vengono emessi dai connettori di uscita audio digitali del lettore DVD. Collegando un decoder Dolby Digital o DTS è possibile ottenere un suono dalla potenza ed atmosfera di un cinema oppure di un teatro.

Gli stessi dati vengono emessi da entrambi i connettori audio digitali (COAXIAL e OPTICAL). Collegate a un connettore o all'altro a seconda del vostro sistema.

- 1 Alla presa di alimentazione
- 2 Altoparlante anteriore (destra)
- 3 Altoparlante centrale
- 4 Altoparlante anteriore (sinistra)
- 5 Cavo con la spina pin 75 Ω /ohms (venduto separatamente)
- 6 Cavo a fibre ottiche (venduto separatamente)
- 7 Connettore di ingresso audio digitale (COAXIAL)
- 8 Connettore di ingresso audio digitale (OPTICAL)
- 9 Subwoofer
- 10 Altoparlante surround (destra)
- 11 Amplificatore AV con decodificatore incorporato (centro di controllo AV)
- 12 Altoparlante surround (sinistra)

NOTE:

- Se riproducete un DVD non compatibile, registrato in DTS mentre usate un decodificatore, ecc., verrà generato un forte rumore che può recare danni alle vostre orecchie o agli altoparlanti.
- Quando riproducete PCM lineari protetti dal diritto d'autore o DVD PCM compatti, in considerazione dei diritti d'autore, nessun segnale digitale viene emesso per le fonti che eccedono 48 kHz/16 bits. Quando riproducete tali fonti, impostate su "LPCM (44.1 kHz/48 kHz)" sotto "AUDIO SETUP" in "SETUP" su "ON" (Vedere paginas 78) o effettuate dei collegamenti analogici. (Vedere pagina 49.)
- Quando effettuate dei collegamenti digitali ad un amplificatore AV non compatibile con i segnali 96 kHz/88,2 kHz, impostate su "LPCM (44.1 kHz/48 kHz)" sotto "AUDIO SETUP" in "SETUP" su "ON". (Vedere paginas 78.)
- Con i CD Super audio, non è possibile riprodurre i segnali audio digitali. Utilizzare le connessioni analogiche. (Vedere paginas 49, 50.)

■ Tonausgang von den digitalen Audio-Ausgangsklemmen des DVD-2200s

Bitstream-Ausgang

		Einstellung	
		DIGITAL OUT	
		Audio-Aufnahmeformat	NORMAL
DVD-Video	Dolby Digital	Dolby Digital Bitstrom	2-Kanäle PCM (48 kHz / 16 Bit)
	DTS	DTS-Bitstrom	2-Kanäle PCM (48 kHz / 16 bit)
	MPEG audio	2-Kanäle PCM (48 kHz / 16 bit)	2-Kanäle PCM (48 kHz / 16 bit)

PCM-Ausgang

		Einstellung			
		LPCM SELECT			
		Audio-Aufnahmeformat	AUS		EIN
Kopierschutz EIN	Kopierschutz AUS				
DVD-Video	Linear PCM	48 kHz / 16 ~ 24 Bit	Keine Ausgangsdaten (*1)	48 kHz / 16 ~ 24 Bit PCM	48 kHz / 16 Bit PCM
		96 kHz / 16 ~ 24 Bit	Keine Ausgangsdaten	96 kHz / 16 ~ 24 Bit PCM	48 kHz / 16 Bit PCM
DVD-Audio	Linear PCM oder Gepacktes PCM	44.1 kHz / 16 ~ 24 Bit	Keine Ausgangsdaten (*2)	44.1 kHz / 16 ~ 24 Bit PCM	44.1 kHz / 16 Bit PCM
		48 kHz / 16 ~ 24 Bit	Keine Ausgangsdaten (*1)	48 kHz / 16 ~ 24 Bit PCM	48 kHz / 16 Bit PCM
		88.2 kHz / 16 ~ 24 Bit	Keine Ausgangsdaten	88.2 kHz / 16 ~ 24 Bit PCM	44.1 kHz / 16 Bit PCM
		96 kHz / 16 ~ 24 Bit	Keine Ausgangsdaten	96 kHz / 16 ~ 24 Bit PCM	48 kHz / 16 Bit PCM
		176.4 kHz / 16 ~ 24 Bit	Keine Ausgangsdaten	88.2 kHz / 16 ~ 24 Bit PCM	44.1 kHz / 16 Bit PCM
		192 kHz / 16 ~ 24 Bit	Keine Ausgangsdaten	96 kHz / 16 ~ 24 Bit PCM	48 kHz / 16 Bit PCM
Video-CD	MPEG 1	44.1 kHz / 16 Bit PCM		44.1 kHz / 16 Bit PCM	
Musik-CD	44.1 kHz / 16 Bit Linear PCM	44.1 kHz / 16 Bit PCM		44.1 kHz / 16 Bit PCM	
MP3-CD	MP 3 (MPEG-1 Audio Layer 3)	44.1, 48 kHz / 16 Bit PCM		44.1, 48 kHz / 16 Bit PCM	
Super-Audio-CD	DSD (DIRECT STREAM DIGITAL)	Keine Ausgangsdaten (*3)		Keine Ausgangsdaten (*3)	

*1 Es werden nur 48 kHz/16-Bit-Quellen ausgegeben.

*2 Es werden nur 44,1 kHz/16-Bit Quellen ausgegeben.

*3 44,1 kHz/ 16 Bit-PCM-Signale werden während der CD-Schichtenwiedergabe ausgegeben.

- Für Multikanal-PCM-Quellen auf 2 Kanäle heruntergemischt. (Bei Quellen, bei denen ein Heruntermischen untersagt ist, werden nur die vorderen linken und rechten Kanäle ausgegeben.)
- Wenn "AUS" angewählt ist, zu diesem Zeitpunkt werden vom digitalen Audio-Ausgang keine digitalen Signale ausgegeben.
- Bei linearem PCM-Audio handelt es sich um ein Signalaufnahme-Format, das für Musik-CDs verwendet wird. Während Signale bei Musik-CDs mit 44,1 kHz/16 Bit aufgenommen werden, werden sie bei DVDs mit 44,1kHz/16 Bit bis zu 192kHz/24 Bit aufgenommen, was eine höhere Klangqualität als bei Musik-CDs gewährleistet.
- Bei komprimierten PCM-Signalen handelt es sich um gepackte PCM-Signale mit hoher Klangqualität, die praktisch ohne Datenverlust dekomprimiert werden können.

■ Son produit aux connecteurs audio numérique du DVD-2200

Cas d'une sortie bit stream (Train de bit)

		Réglages	
		DIGITAL OUT	
		Format de l'enregistrement audio	NORMAL
Vidéo DVD	Dolby Digital	Train de bit Dolby Digital	PCM à 2 canaux (48 kHz / 16 bit)
	DTS	Train de bit DTS	PCM à 2 canaux (48 kHz / 16 bit)
	Audio MPEG	PCM à 2 canaux (48 kHz / 16 bit)	PCM à 2 canaux (48 kHz / 16 bit)

Cas d'une sortie PCM

		Réglages			
		LPCM SELECT			
		Format de l'enregistrement audio	NON		OUI
Protection contre la duplication sur OUI	Protection contre la duplication sur NON				
Vidéo DVD	PCM linéaire	48 kHz / 16 ~ 24 bit	Pas de sortie de données (*1)	48 kHz / 16 ~ 24 bit PCM	48 kHz / 16 bit PCM
		96 kHz / 16 ~ 24 bit	Pas de sortie de données	96 kHz / 16 ~ 24 bit PCM	48 kHz / 16 bit PCM
Audio DVD	PCM linéaire ou PCM compressé	44.1 kHz / 16 ~ 24 bit	Pas de sortie de données (*2)	44.1 kHz / 16 ~ 24 bit PCM	44.1 kHz / 16 bit PCM
		48 kHz / 16 ~ 24 bit	Pas de sortie de données (*1)	48 kHz / 16 ~ 24 bit PCM	48 kHz / 16 bit PCM
		88.2 kHz / 16 ~ 24 bit	Pas de sortie de données	88.2 kHz / 16 ~ 24 bit PCM	44.1 kHz / 16 bit PCM
		96 kHz / 16 ~ 24 bit	Pas de sortie de données	96 kHz / 16 ~ 24 bit PCM	48 kHz / 16 bit PCM
		176.4 kHz / 16 ~ 24 bit	Pas de sortie de données	88.2 kHz / 16 ~ 24 bit PCM	44.1 kHz / 16 bit PCM
		192 kHz / 16 ~ 24 bit	Pas de sortie de données	96 kHz / 16 ~ 24 bit PCM	48 kHz / 16 bit PCM
CD vidéo	MPEG 1	44.1 kHz / 16 bit PCM		44.1 kHz / 16 bit PCM	
CD musicaux	44.1 kHz / 16 bit PCM linéaire	44.1 kHz / 16 bit PCM		44.1 kHz / 16 bit PCM	
CD MP3	MP 3 (Couche audio 3 MPEG-1)	44.1, 48 kHz / 16 bit PCM		44.1, 48 kHz / 16 bit PCM	
Super audio CD	DSD (DIRECT STREAM DIGITAL)	Pas de sortie de données (*3)		Pas de sortie de données (*3)	

*1 Seules les sources de 48 kHz/16-bit sont générées.

*2 Seules les sources de 44,1 kHz/16-bit sont générées.

*3 Des signaux PCM 44,1 kHz/16-bit sont générés pendant la lecture de la couche du CD.

- Mélange à la baisse jusqu'à 2 canaux pour les sources PCM multi-canaux. (Seuls les canaux avant gauche et droit sont générés pour les sources pour lesquelles le mélange à la baisse est interdit.)
- Lorsque "NON" est sélectionné, à ce moment, les signaux numériques ne sont pas délivrés par la sortie audio numérique.
- Le son PCM linéaire est un format d'enregistrement de signaux utilisé pour les CD de musique. Alors que les signaux sont enregistrés à 44,1 kHz/16 bit pour les CD de musique, pour les DVD, ils sont enregistrés de 44,1kHz/16bit à 192kHz/24 bit, offrant ainsi une qualité de son supérieure à celle des CD de musique.
- Les signaux PCM compressé sont des signaux PCM compressé de qualité de son élevée qui sont décompressés sans presque aucune perte de données.

■ **Uscita sonora proveniente dai connettori di uscita audio digitale del DVD-2200**

Nel caso dell'uscita bitstream

		Impostazione	
		DIGITAL OUT	
		Formato di registrazione audio	NORMAL
DVD video	Dolby Digital	Dolby Digital bitstream	2 canali di PCM (48 kHz / 16 bit)
	DTS	DTS bitstream	2 canali di PCM (48 kHz / 16 bit)
	Audio MPEG	2 canali di PCM (48 kHz / 16 bit)	2 canali di PCM (48 kHz / 16 bit)

Nel caso dell'uscita PCM

			Impostazione		
			LPCM SELECT		
			OFF		ON
Formato di registrazione audio		Protezione copia ON	Protezione copia OFF		
DVD video	PCM lineare	48 kHz / 16 ~ 24 bit	Nessun dato riprodotto (*1)	48 kHz / 16 ~ 24 bit PCM	48 kHz / 16 bit PCM
		96 kHz / 16 ~ 24 bit	Nessun dato riprodotto	96 kHz / 16 ~ 24 bit PCM	48 kHz / 16 bit PCM
DVD audio	PCM lineare o PCM in pacchetti	44.1 kHz / 16 ~ 24 bit	Nessun dato riprodotto (*2)	44.1 kHz / 16 ~ 24 bit PCM	44.1 kHz / 16 bit PCM
		48 kHz / 16 ~ 24 bit	Nessun dato riprodotto (*1)	48 kHz / 16 ~ 24 bit PCM	48 kHz / 16 bit PCM
		88.2 kHz / 16 ~ 24 bit	Nessun dato riprodotto	88.2 kHz / 16 ~ 24 bit PCM	44.1 kHz / 16 bit PCM
		96 kHz / 16 ~ 24 bit	Nessun dato riprodotto	96 kHz / 16 ~ 24 bit PCM	48 kHz / 16 bit PCM
		176.4 kHz / 16 ~ 24 bit	Nessun dato riprodotto	88.2 kHz / 16 ~ 24 bit PCM	44.1 kHz / 16 bit PCM
		192 kHz / 16 ~ 24 bit	Nessun dato riprodotto	96 kHz / 16 ~ 24 bit PCM	48 kHz / 16 bit PCM
Video CD	MPEG 1	44.1 kHz / 16 bit PCM		44.1 kHz / 16 bit PCM	
Music CD	44.1 kHz / 16 bit PCM lineare	44.1 kHz / 16 bit PCM		44.1 kHz / 16 bit PCM	
MP3 CD	MP 3 (Strato audio 3 MPEG-1)	44.1, 48 kHz / 16 bit PCM		44.1, 48 kHz / 16 bit PCM	
CD Super audio	DSD (DIRECT STREAM DIGITAL)	Nessun dato riprodotto (*3)		Nessun dato riprodotto (*3)	

*1 Solamente le fonti 48 kHz/16-bit vengono emesse.

*2 Solamente le fonti 44.1 kHz/16-bit vengono emesse.

*3 Durante la riproduzione del livello del CD, vengono riprodotti solo i segnali PCM a 3 44.1 kHz/16 bit.

- 2 canali sotto mixati per le fonti multi canale PCM . (Solamente i canali frontale sinistro e destro vengono emessi per fonti per le quali il sotto mixaggio è proibito.)
- Quando selezionate la voce "OFF", i segnali digitali non vengono emessi dall'uscita audio digitale in questo caso.
- PCM audio lineare è un segnale del formato di registrazione per CDs. Mentre i segnali son registrati a 44.1 kHz/16 bit per CD, musicali, per i DVD sono registrati a 44.1kHz/16bit a 192kHz/24 bit, fornendo una qualità del suono maggiore rispetto ai i CD musicali.
- I segnali PCM compatti sono segnali PCM compressi ad alta qualità del suono, decompressi senza, virtualmente, perdita del suono.

(5) Anschluss eines gängigen 5.1-Kanal-Surround-Systems

Analoge 5.1-Kanal-Audiosignale können von dem DVD-2200 ausgegeben werden. Wenn ein mit analogen 5.1-Kanal-Audioeingängen ausgestatteter AV-Verstärker angeschlossen ist, können die auf gepackte PCMs aufgenommenen Mehrfachkanal-Audio-Signale und die Mehrfachkanal-Super-Audio-CDs wiedergegeben werden.

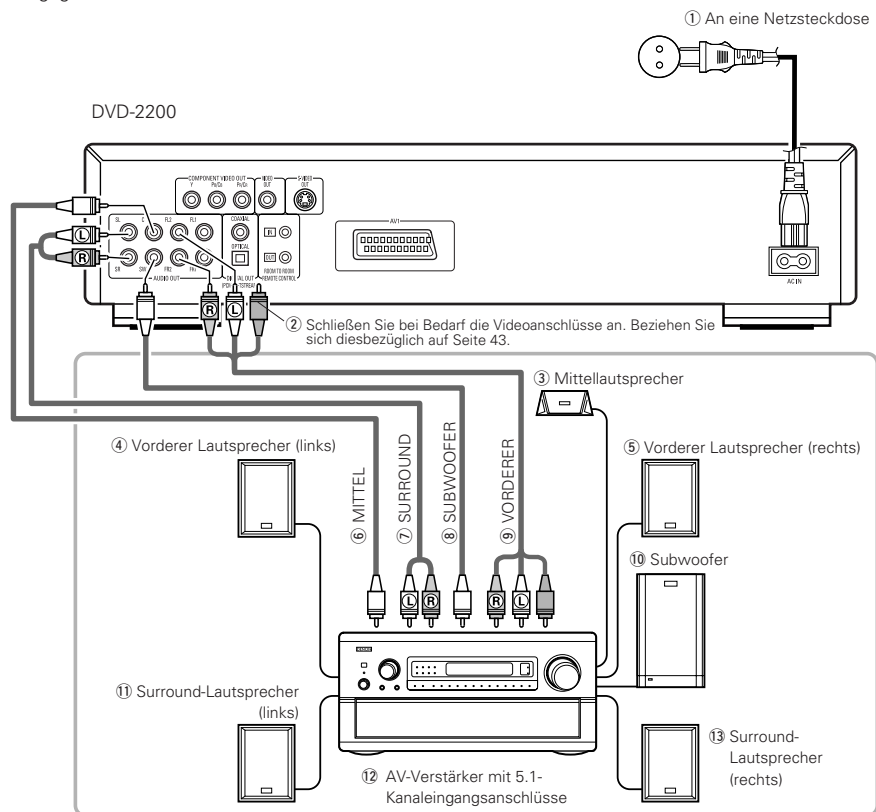
**HINWEISE:**

- Stellen Sie bei Mehrkanal-Anschlüsse "LAUTSPRECHER" unter "AUDIO-EINSTELLUNGEN" im "EINSTELLUNGEN" auf "MULTI-KANAL" und nehmen Sie die "LAUTSPRECHER-KONFIG.-", "PEGEL-EINSTELLUNG"- und "VERZÖGERUNGSZEIT"-Einstellungen vor.
- Bei der Wiedergabe von Super-Audio-CDs ist die Einstellung der Verzögerungszeit nicht gültig.
- Stellen Sie die "SUPER AUDIO CD"-Einstellung unter "AUDIO SETUP" auf "MULTI".
- Bei der Wiedergabe von im Audioformat MPEG aufgenommenen DVDs werden die Audiosignale auf 2 Kanäle für die Ausgabe abgemischt.
- Beim DVD-2200 empfehlen wir Ihnen, die digitale Ausgabe auszuschalten und ausschließlich analoge Signale ausgeben zu lassen, damit die Interferenzen vom digitalen Ausgabe-Schaltkreis auf einem Minimum gehalten werden und es Ihnen möglich ist, eine hohe Abtastfrequenz mit einer hohen Bit-Zahl und einem hochwertigen Mehrfachkanal-Klang zu genießen.

(5) Connexion d'un système d'ambiance de base à 5.1 canaux

Des signaux audio 5.1 canaux analogiques peuvent être émis par le DVD-2200. Les signaux audio multicanaux enregistrés en PCM compressé et les Super audio CD multicanaux peuvent être lus lorsqu'un amplificateur audio-vidéo équipé d'entrées audio analogiques 5.1 canaux est connecté.

- ① Vers la prise secteur
- ② Si nécessaire, connecter les bornes vidéo, en se référant à la page 43.
- ③ Haut-parleur central
- ④ Haut-parleur avant (gauche)
- ⑤ Haut-parleur avant (droit)
- ⑥ CENTRALE
- ⑦ SURROUND
- ⑧ SUBWOOFER
- ⑨ AVANT
- ⑩ Subwoofer (Haut-parleur grave)
- ⑪ Haut-parleur surround (gauche)
- ⑫ Amplificateur AV avec des bornes d'entrée à 5.1 canaux
- ⑬ Haut-parleur surround (droit)

REMARQUES:

- Pour les connexions multi canaux, régler "CANALES AUDIO" sous "CONFIGURATION AUDIO" dans "INSTALLATION" sur "MULTI CANAUX" et effectuer les réglages "CONFIGURATION HP", "REGLAGE DES NIVEAUX" et "TEMPS DE RETARD".
- Le paramètre temps de retard n'est pas valable lorsque l'on lit des Super audio CD.
- Régler le paramètre "SUPER AUDIO CD" sous "AUDIO SETUP" sur "MULTI".
- En cas de lecture de DVDs portant un signal codé au format MPEG audio, les signaux audio seront mixés vers le bas sur 2 canaux en sortie.
- Avec le DVD-2200, nous recommandons de désactiver la sortie numérique et de ne générer que des signaux analogiques afin de minimiser les interférences provenant du circuit de sortie numérique et pour vous permettre de profiter du haut débit, de la fréquence d'échantillonnage élevée et du son multi-canaux haute qualité.

(5) Collegamento del sistema surround a 5.1 canali basilare

Potete emettere dei segnali audio analogici a 5.1 canali dal DVD-2200.

Quando è connesso un amplificatore AV dotato di input audio analogico a 5,1 canali, è possibile eseguire i segnali audio a più canali registrati nel PCM compresso e i CD Super audio a più canali.

- ① Alla presa di alimentazione
- ② Collegare i terminali video facendo riferimento a pagina 43, se necessario.
- ③ Altoparlante centrale
- ④ Altoparlante anteriore (destra)
- ⑤ Altoparlante anteriore (sinistra)
- ⑥ CENTRALE
- ⑦ SURROUND
- ⑧ SUBWOOFER
- ⑨ ANTERIORE
- ⑩ Subwoofer
- ⑪ Altoparlante surround (destra)
- ⑫ Amplificatore AV con terminali d'entrata a 5.1 canali
- ⑬ Altoparlante surround (sinistra)

NOTE:

- Per i collegamenti multicanali, impostate "AUDIO CHANNEL" sotto "AUDIO SETUP" a "SETUP" a "MULTI CHANNEL" ed effettuate le impostazioni "SPEAKER CONFIGURATION", "CHANNEL LEVEL" e "DELAY TIME".
- L'impostazione del ritardo non è valida quando vengono eseguiti CD Super audio.
- Configurare l'impostazione "SUPER AUDIO CD" in "AUDIO SETUP" su "MULTI".
- Quando riproducete DVD registrati nel formato audio MPEG, i segnali audio vengono mescolati verso 2 canali per l'uscita.
- Con il DVD-2200, vi consigliamo di spegnere l'uscita digitale e di emettere segnali analogici per mantenere le interferenze lontane dal circuito di emissione digitale e permettendovi quindi di godervi bit alti, frequenze di campionamento alto, suono multicanale ad alta qualità.

(6) Anschluss an einen digitalen Rekorder (MD-Recorder, DAT-Deck usw.)

* Stellen Sie die "AUDIO-EINSTELLUNGEN"-Standard-Einstellung wie nachfolgend gezeigt ein. (Siehe Seiten 77, 78.)

- "AUDIO AUSGANG" → "PCM"
- "LPCM (44.1 kHz / 48 kHz)" → "EIN"

Die Wiedergabe von DVDs mit falschen Einstellungen kann Geräusche verursachen, die sowohl Ihr Gehör als auch die Lautsprecher schädigen können.

Die gleichen Daten werden von beiden digitalen Audio-Ausgangsanschlüssen (COAXIAL und OPTICAL) ausgegeben. Führen Sie den Anschluss je nach Beschaffenheit Ihres Systems an den einen oder an den anderen Anschluss durch.

DVD-2200

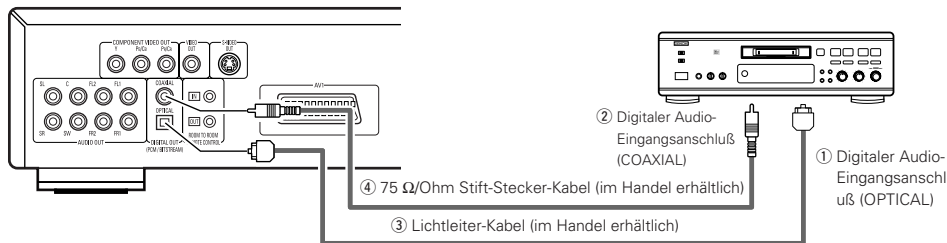

HINWEIS:

- Digitale Audiosignale können bei der Wiedergabe von Super-Audio-CDs nicht ausgegeben werden. Verwenden Sie für die Aufnahme von Super-Audio-CDs analoge Anschlüsse.

(7) Anschluss einer Stereo-Komponente

DVD-2200

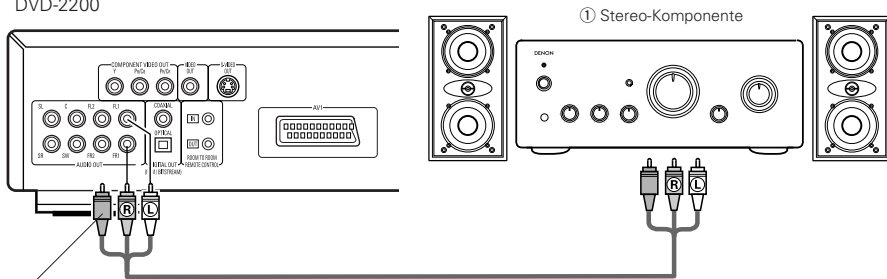

② Schließen Sie bei Bedarf die Videoanschlüsse an. Beziehen Sie sich diesbezüglich auf Seite 43.

HINWEIS:

- Stellen Sie beim Anschluss an ein 2-Kanal-Audiostereogerät die Option "LAUTSPRECHER" unter "AUDIO-EINSTELLUNGEN" bei "EINSTELLUNGEN" auf "2-KANAL" (siehe Seite 73). Bei Mehrfachkanal-Quellen werden die Signale auf zwei Kanäle (analog) heruntergemischt. (Bei Quellen, bei denen ein Heruntermischen untersagt ist, werden nur die vorderen linken und rechten Kanäle ausgegeben.)

(6) Connexion à un enregistreur numérique (Enregistreur MD, DAT Deck, etc.)

* Modifier les réglages par défaut de "CONFIGURATION AUDIO" comme suit. (Voir pages 77, 78.)

- "SORTIE AUDIO NUMÉRIQUE" → "PCM"
- "LPCM (44.1kHz/48kHz)" → "ACTIF"

Le fait de lire des DVD avec des réglages incorrects peut produire des bruits qui pourraient blesser les oreilles ou endommager les haut-parleurs.

Les mêmes données sont générées par les deux connecteurs de sortie audio numérique (COAXIAL et OPTICAL). Connectez à l'un ou l'autre des connecteurs, selon votre système.

- ① Connecteur d'entrée audio numérique (OPTICAL)
- ② Connecteur d'entrée audio numérique (COAXIAL)
- ③ Câble à fibre optique (disponible dans le commerce)
- ④ Câble à fiche à broche de 75 Ω/ohms (disponible dans le commerce)

REMARQUE:

- Les signaux audio numériques ne peuvent pas être générés lorsqu'on lit des Super Audio CD. Utilisez des connexions analogiques pour enregistrer des Super Audio CD.

(7) Connexion à un composant stéréo

- ① Composant stéréo
- ② Si nécessaire, connecter les bornes vidéo, en se référant à la page 43.

REMARQUE:

- Lors de la connexion à un appareil audio stéréo à deux canaux, réglez "CANALES AUDIO" dans "CONFIGURATION AUDIO" dans "INSTALLATION" sur "2 CANAUX" (voir page 73). Pour les sources multi-canaux, les signaux sont mélangés à la baisse dans deux canaux (analogiques). (Seuls les canaux gauche et droit sont générés pour les sources pour lesquelles le mélange à la baisse est interdit.)

(6) Collegamento ad un registratore digitale (registratore MD, piastra DAT, ecc.)

* Impostate l'impostazione default "AUDIO SETUP" nel seguente modo. (Vedere paginas 77, 78.)

- "DIGITAL OUT" → "PCM"
- "LPCM (44.1 kHz/48 kHz)" → "ON"

La riproduzione dei DVD con un'impostazione errata può generare del rumore che può causare danni alle vostre orecchie o agli altoparlanti.

Gli stessi dati vengono emessi da entrambi i connettori audio digitali (COAXIAL e OPTICAL). Collegare a un connettore o all'altro a seconda del vostro sistema.

- ① Connettore di ingresso audio digitale (OPTICAL)
- ② Connettore di ingresso audio digitale (COAXIAL)
- ③ Cavo a fibre ottiche (venduto separatamente)
- ④ Cavo con la spina pin 75 Ω/ohms (venduto separatamente)

NOTA:

- Non è possibile emettere segnali audio digitali durante l'esecuzione di Super Audio CD. Utilizzare connessioni analogiche per registrare i Super Audio CD.

(7) Collegamento ad un componente stereo

- ① Componente stereo
- ② Collegare i terminali video facendo riferimento a pagina 43, se necessario.

NOTA:

- Quando collegate ad un apparecchio audio stereo a 2 canali, impostate "AUDIO CHANNEL" sotto "AUDIO SETUP" in "SETUP" su "2 CHANNEL" (Vedere pagina 73) o effettuate dei collegamenti analogici. Per fonti multicanale, i segnali sono sotto mixati in due canali (analogico). (Solamente i canali frontale sinistro e destro vengono emessi per fonti per le quali il sotto mixaggio è proibito.)

5 BEZEICHNUNG DER TEILE UND DEREN FUNKTIONEN

(1) Vorderseite

Siehe Seite 3.

- 1 Netztaste**
 - Drücken Sie diese Taste einmal, um das Gerät einzuschalten.
 - Drücken Sie die Taste noch einmal auf die "OFF"-Position, um das Gerät auszuschalten.
 - Setzen Sie das eingeschaltete Gerät durch Betätigung der sich auf der Fernbedienung befindlichen POWER OFF-Taste in den Standby-Modus.
 - Schalten Sie das Gerät vom Standby-Modus aus durch Betätigung der sich auf der Fernbedienung befindlichen POWER ON-Taste ein.
- 2 Netzanzeige**
 - Diese Anzeige leuchtet, wenn das Gerät eingeschaltet ist und sich im Standby-Modus befindet.
- 3 Disc-Fach**
 - Legen Sie hier die Discs ein. (Siehe Seite 59.)
 - Sie zum Öffnen und Schließen des Disc-Faches die OPEN/CLOSE-Taste **18**.
 - Das Disc-Fach wird auch bei Betätigung der PLAY-Taste **4** geschlossen.
- 4 Wiedergabetaste (▶ PLAY)**
 - Drücken Sie diese Taste zum Starten der Wiedergabe. (Siehe Seite 85, 86.)
- 5 SEARCH MODE -Taste**
 - Drücken Sie diese Taste, um den Suchmodus umzuschalten, um nach Gruppen oder Titeln, Spuren oder Kapiteln zu suchen, wenn Sie Disc-Bereiche direkt unter Verwendung der Zifferntasten oder der SKIP-Tasten auswählen.
- 6 Standbild-/Pausetaste (■ STILL/PAUSE)**
 - Drücken Sie diese Taste, um die Bilder oder die Musik zeitweilig anzuhalten oder um die Bilder Bild-für-Bild anzeigen zu lassen. (Siehe Seiten 87f, 87.)
- 7 Stoptaste (■ STOP)**
 - Drücken Sie diese Tasten zum Stoppen der Disc. (Siehe Seite 87.)
- 8 Sprungtaste (I◀◀)**
 - Drücken Sie diese Taste, um an den Anfang des gegenwärtig wiedergegebenen Titels (oder Kapitels) zu gelangen.
 - Drücken Sie die Taste noch einmal, um an den Anfang des vorherigen Titels (oder Kapitels) zu gelangen. (Siehe Seite 88.)
- 9 Sprungtaste (▶▶I)**
 - Drücken Sie diese Taste, um an den Anfang des nächsten Titels (oder Kapitels) zu springen. (Siehe Seite 88.)
- 10 Zeitlupen-/Suchlauftaste (◀◀)**
 - Mit dieser Taste können Sie den Modus für die Zeitlupenwiedergabe einstellen und den Rückwärtsschlauf starten. (Siehe Seiten 87, 89.)

5 NOMS DES COMPOSANTS ET FONCTIONS

(1) Panneau avant

Voir à la page 3.

- 1 Touche d'alimentation**
 - Appuyer une fois sur ce touche pour mettre l'appareil en marche.
 - Appuyer une nouvelle fois sur ce touche pour le mettre en position Arrêt "OFF" et arrêter l'appareil.
 - Appuyer sur la touche Alimentation (POWER OFF) de la télécommande pour passer en mode veille pendant que l'appareil est en marche.
 - Remettre l'appareil en marche à partir du mode veille en appuyant sur la touche Alimentation (POWER ON) de la télécommande.
- 2 Indicateur de marche**
 - Cet indicateur s'allume quand l'appareil est en marche ou en mode veille.
- 3 Tiroir de disque**
 - Charger les disques dans ce tiroir. (Voir à la page 59.)
 - Appuyer sur la touche ouverture/fermeture (OPEN/CLOSE) **18** pour ouvrir et fermer le tiroir de disque.
 - Le tiroir de disque se referme quand on appuie sur la touche de lecture (PLAY) **4**.
- 4 Touche de lecture (▶ PLAY)**
 - Appuyer sur ce touche pour commencer la lecture du disque. (Voir à la page 85, 86.)
- 5 Touche SEARCH MODE**
 - Appuyez sur cette touche pour changer le mode de recherche pour rechercher des groupes ou des titres, des plages ou des chapitres lorsque vous sélectionnez des sections de disques directement à l'aide des touches numériques ou des touches SKIP.
- 6 Touche d'arrêt sur image/pause (■ STILL/PAUSE)**
 - Appuyer sur cette touche pour mettre l'image ou la musique en pause ou encore, pour effectuer une lecture image par image. (Voir à la pages 87, 88.)
- 7 Touche d'arrêt (■ STOP)**
 - Appuyer sur ce touche pour arrêter la lecture du disque. (Voir à la page 87.)
- 8 Touche de saut (I◀◀)**
 - Appuyer sur ce touche pour reprendre le début de la piste (ou du chapitre) en cours de lecture.
 - Appuyer de nouveau sur ce touche pour reprendre le début de la piste (ou du chapitre) précédente. (Voir à la page 88.)
- 9 Touche de saut (▶▶I)**
 - Appuyer sur ce touche pour atteindre le début de la prochaine piste (ou du prochain chapitre). (Voir à la page 88.)
- 10 Touche de ralenti/recherche (◀◀)**
 - Appuyez sur cette touche pour régler le mode lecture lente et pour effectuer une recherche en arrière. (Voir à la pages 87, 87.)

5 NOMI E FUNZIONI DELLE PARTI

(1) Pannello anteriore

Vedere pagina 3.

- 1 Tasto di accensione**
 - Premete questo tasto una volta per accendere la corrente.
 - Premete lo stesso tasto nuovamente nella posizione "OFF" per spegnere la corrente.
 - Impostate il modo di attesa premendo il tasto POWER OFF sul telecomando quando la corrente è accesa.
 - Accendete la corrente nel modo di attesa premendo il tasto POWER ON sul telecomando.
- 2 Indicatore di accensione**
 - Questo indicatore si illumina quando la corrente è accesa o quando è attivato il modo di attesa.
- 3 Piatto portadischi**
 - Inserite i dischi qui. (Vedere pagina 59.)
 - Premete il tasto OPEN/CLOSE **18** per aprire e chiudere il piatto portadischi.
 - Il piatto portadischi si chiude anche quando si preme il tasto PLAY **4**.
- 4 Tasto di riproduzione (▶ PLAY)**
 - Premete questo tasto per riprodurre il disco. (Vedere pagina 85, 86.)
- 5 Tasto SEARCH MODE**
 - Premetelo per cambiare il modo di ricerca per i gruppi o il titolo, i brani o i capitoli quando selezionate sezioni dei dischi utilizzando direttamente i tasti numerici o i tasti SKIP.
- 6 Tasto di fermo immagine/pausa (■ STILL/PAUSE)**
 - Premete questo tasto per fermare le immagini o la musica o per riprodurre le immagini cornice per cornice. (Si veda paginas 87, 88.)
- 7 Tasto di arresto (■ STOP)**
 - Premete questo tasto per fermare il disco. (Vedere pagina 87.)
- 8 Tasto di salto (I◀◀)**
 - Premete questo tasto per ritornare all'inizio del brano (o della sezione) in fase di riproduzione.
 - Premete lo stesso nuovamente per ritornare all'inizio del brano (o della sezione) precedente. (Vedere pagina 88.)
- 9 Tasto di salto (▶▶I)**
 - Premete questo tasto per avanzare all'inizio del brano (o della sezione) che segue. (Vedere pagina 88.)
- 10 Tasto di moviola/ricerca (◀◀)**
 - Premete questo tasto per impostare il modo di riproduzione a moviola e per effettuare una ricerca all'indietro. (Si veda paginas 87, 89.)

- 11 Eeitlupen-/Suchlaufftaste (▶▶)**
- Mit dieser Taste können Sie den Modus für die Zeitlupenwiedergabe einstellen und den Vorwärtsschlauf starten. (Siehe Seiten 87, 89.)
- 12 Progressiv -Taste**
- Drücken Sie diese Taste, um den progressiven Video-Ausgangsmodus zwischen Progressiv und Verknüpft umzuschalten. (Siehe Seite 28.)
 - * Diese Funktion arbeitet nicht, wenn eine CD wiedergegeben wird.
- 13 PURE DIRECT VIDEO -Taste**
- Drücken Sie diese Taste, um den Videoausgang ein- und auszuschalten.
 - Wenn die Stromversorgung ausgeschaltet wird, wird die Einstellung auf den Standardwert zurück gestellt. (Der Standardwert lautet ON.)
- 14 SRS TS -Taste**
- Einstellung des virtuellen Surroundklangs. (Ist nur bei der Wiedergabe von DVD-Videos oder VCDs in Funktion. Siehe Seite 89.)
- 15 PURE DIRECT DIGITAL -Taste**
- Drücken Sie diese Taste, um den Audioausgang ein- und auszuschalten.
 - Wenn die Stromversorgung ausgeschaltet wird, wird die Einstellung auf den Standardwert zurück gestellt. (Der Standardwert lautet ON.)
- 16 PURE DIRECT DISPLAY -Taste**
- Drücken Sie diese Taste, um die Anzeige im Display des Hauptgeräts ein- und auszuschalten.
 - Wenn die Stromversorgung ausgeschaltet wird, wird die Einstellung auf den Standardwert zurück gestellt. (Der Standardwert lautet ON.)
 - Selbst wenn das Display ausgeschaltet ist, leuchtet es für etwa 2 Sekunden wenn eine andere als die DIMMER-Taste gedrückt wird.
- 17 Einstellung des Wiedergabebereiches/der Wiedergabeschicht der Super-Audio-CD (SUPER AUDIO CD SETUP)**
- Schalten Sie den mit Priorität wiederzugebenden Bereich/ die mit Priorität wiederzugebende Schicht der Super-Audio-CD um.
- 18 Öffnen-/Schließen-Taste (▲ OPEN/CLOSE)**
- Drücken Sie diese Taste zum Öffnen und Schließen des Disc-Faches. (Siehe Seite 59.)
- 19 Display**
- Auf diesem Display werden Information über die derzeit wiedergegebene Disc angezeigt. (Siehe Seite 54.)
- 20 Fernbedienungssensor**

- 11 Touche de ralenti/recherche (▶▶)**
- Appuyez sur cette touche pour régler le mode lecture lente et pour effectuer une recherche en avant. (Voir à la pages 87, 89.)
- 12 Touche Progressive**
- Appuyez pour commuter le mode de sortie vidéo progressive entre progressive et interlace. (Voir page 28.)
 - * Cette fonction ne fonctionne pas pendant la lecture d'un CD.
- 13 Touche PURE DIRECT VIDEO**
- Appuyez pour commuter la sortie vidéo entre activée et désactivée.
 - Lorsque l'alimentation est éteinte, le réglage retourne à sa valeur par défaut. (La valeur par défaut est ON.)
- 14 Touche SRS TS**
- ARégle le son d'ambiance virtuelle. (Fonctionne uniquement lors de la lecture de DVD Vidéo ou de VCD. Voir page 89.)
- 15 Touche PURE DIRECT DIGITAL**
- Appuyez pour commuter la sortie audio entre activée et désactivée.
 - Lorsque l'alimentation est éteinte, le réglage retourne à sa valeur par défaut. (La valeur par défaut est ON.)
- 16 Touche PURE DIRECT DISPLAY**
- Appuyez pour commuter l'indication sur l'affichage de l'unité principale entre activé et désactivé.
 - Lorsque l'alimentation est éteinte, le réglage retourne à sa valeur par défaut. (La valeur par défaut est ON.)
 - Même lorsque l'affichage est éteint, il s'allume pendant environ 2 secondes à chaque fois que l'on appuie sur n'importe quelle autre touche que DIMMER.
- 17 Régler la zone/couche de lecture des Super audio CD (SUPER AUDIO CD SETUP)**
- Commuter la zone/couche des Super Audio CD lue en priorité.
- 18 Touche d'ouverture/fermeture (▲ OPEN/CLOSE)**
- Appuyer sur ce touche pour ouvrir et fermer le tiroir du disque. (Voir à la page 59.)
- 19 Affichage**
- Les informations du disque en cours de lecture y sont affichées. (Voir à la page 54.)
- 20 Capteur de la télécommande**

- 11 Tasto di moviola/ricerca (▶▶)**
- Premete questo tasto per impostare il modo di riproduzione a moviola e per effettuare una ricerca in avanti. (Si veda paginas 87, 89.)
- 12 Tasto Progressiva**
- Premere per cambiare l'uscita video progressiva tra progressiva e intreccio. (Fate riferimento alla pagina 28.)
 - * Questa funzione non funziona quando un CD è operativo.
- 13 Tasto PURE DIRECT VIDEO**
- Premere per cambiare l'uscita video tra accesa e spenta.
 - Quando la corrente viene spenta, l'impostazione viene reimpostata al valore standard. (Il valore standard è ON.)
- 14 Tasto SRS TS**
- Imposta il suono surround virtuale. (Funzioni attive solo durante l'esecuzione di DVD video o VCD. Vedere pagina 89.)
- 15 Tasto PURE DIRECT DIGITAL**
- Premere per cambiare l'uscita audio tra accesa e spenta.
 - Quando la corrente viene spenta, l'impostazione viene reimpostata al valore standard. (Il valore standard è ON.)
- 16 Tasto PURE DIRECT DISPLAY**
- Premere per cambiare indica in display nell'unità principale tra acceso e spento.
 - Quando la corrente viene spenta, l'impostazione viene reimpostata al valore standard. (Il valore standard è ON.)
 - Anche quando il display è spento, si illumina per almeno 2 secondi quando un qualsiasi tasto al di fuori di DIMMER viene premuto.
- 17 Impostazione dell'area di riproduzione/livello del CD Super audio (SUPER AUDIO CD SETUP)**
- Passare all'area/livello del CD Super audio con la priorità di esecuzione.
- 18 Tasto di apertura/chiusura (▲ OPEN/CLOSE)**
- Premete questo tasto per aprire e chiudere il piatto portadischi. (Vedere pagina 59.)
- 19 Display**
- Appaiono sul display le informazioni sul disco in fase di riproduzione. (Vedere pagina 54.)
- 20 Schermo di controllo a distanza**

(2) Rückseite

- 21 Komponenten-Video-Ausgangsklemmen (COMPONENT VIDEO OUT)**
- Benutzen Sie für den Anschluss Audio-Videokabel (im Fachhandel erhältlich).
- 22 Video-Ausgangsklemme (VIDEO OUT)**
- Benutzen Sie für den Anschluss das mitgelieferte Audio-Videokabel.
- 23 S-Video-Ausgangsklemme (S-VIDEO OUT)**
- Benutzen Sie für den Anschluss ein S-Video-Anschlusskabel (im Fachhandel erhältlich).
- 24 Audio-Ausgangsklemmen (AUDIO OUT)**
- Benutzen Sie für den Anschluss das mitgelieferte Audio-Videokabel.
- 25 Digitale Audio-Ausgangsklemme (COAXIAL)**
- Benutzen Sie für den Anschluss ein Digital-Audio-Kabel. Schließen Sie ein handelsübliches 75Ω/Ohm Stiftsteckerkabel an.
 - Von dieser Klemme werden digitale Daten ausgegeben.
- 26 Digitale Audio-Ausgangsklemme (OPTICAL)**
- Benutzen Sie für den Anschluss ein Lichtleitfaserkabel (im Fachhandel erhältlich).
 - Von dieser Klemme werden digitale Daten ausgegeben.
- 27 Steuerausgangsanschluss (ROOM TO ROOM/OUT)**
- Dies ist ein Ausgangsanschluss für eine Kabel-Fernbedienung.
 - Wenn Sie diesen Anschluss verwenden wollen, dann wenden Sie sich an Ihren DENON-Händler.
- 28 Steuereingangsanschluss (ROOM TO ROOM/IN)**
- Dies ist ein Eingangsanschluss für eine Kabel-Fernbedienung.
 - Wenn Sie diesen Anschluss verwenden wollen, dann wenden Sie sich an Ihren DENON-Händler.
- 29 21-pol. SCART-Buchse (AV1)**
- Führen Sie den Anschluss mit einem 21-pol. SCART-Kabel (im Handel erhältlich) aus.
- 30 Netzeingang (AC IN)**
- Schließen Sie mit Hilfe des mitgelieferten Netzkabels an eine AC-Netzsteckdose an.

(2) Panneau arrière

- 21 Connecteurs de sortie vidéo d'un élément externe (COMPONENT VIDEO OUT)**
- Connecter en utilisant des câble audio vidéo disponibles dans le commerce.
- 22 Connecteur de sortie (VIDEO OUT)**
- Connecter en utilisant le câble audio vidéo fourni avec l'appareil.
- 23 Les connecteur de sortie de la S-Vidéo (S-VIDEO OUT)**
- Connecter en utilisant un câble S-Vidéo (disponible dans le commerce).
- 24 Connecteurs de sortie audio (AUDIO OUT)**
- Connecter en utilisant le câble audio vidéo fourni avec l'appareil.
- 25 Le connecteur de sortie audio numérique (COAXIAL)**
- Connecter en utilisant un câble sortie audio. Utiliser un câble de raccordement à fiches DIN de 75 Ω/ohms disponible dans le commerce.
 - Des données numériques passent par ce connecteur.
- 26 Le connecteur de sortie audio numérique (OPTICAL)**
- Connecter en utilisant un câble à fibre optique disponible dans le commerce.
 - Des données numériques passent par ce connecteur.
- 27 Connecteur de sortie de télécommande (ROOM TO ROOM/OUT)**
- C'est le connecteur de sortie pour la télécommande à câble.
 - Consulter votre revendeur DENON avant d'utiliser ce connecteur.
- 28 Connecteur d'entrée de télécommande (ROOM TO ROOM/IN)**
- C'est le connecteur d'entrée pour la télécommande à câble.
 - Consulter votre revendeur DENON avant d'utiliser ce connecteur.
- 29 21-pol. SCART-Buchse (AV1)**
- Führen Sie den Anschluss mit einem 21-pol. SCART-Kabel (im Handel erhältlich) aus.res).
- 30 Connecteur d'entrée alimentation secteur (AC IN)**
- Connectez l'alimentation CA à l'aide du cordon d'alimentation fourni.

(2) Pannello posteriore

- 21 Connettori di uscita video del componente (COMPONENT VIDEO OUT)**
- Effettuate il collegamento usando dei cavo audio/video (Venduto separatamente).
- 22 Connettore di uscita video (VIDEO OUT)**
- Vanno collegati usando il cavo audio/video in dotazione.
- 23 Connettore di uscita S-Video (S-VIDEO OUT)**
- Vanno collegati usando un cavo di connessione S-Video (Venduto separatamente).
- 24 Connettori di uscita audio (AUDIO OUT)**
- Vanno collegati usando il cavo audio/video in dotazione.
- 25 Connettore di uscita audio digitale (COAXIAL)**
- Effettuate il collegamento usando un cavo digital audio. Collegate un cavo da 75 Ω/ohms dalla spina a perni, venduto separatamente.
 - I dati digitali vengono emessi da questo connettore.
- 26 Connettore di uscita audio digitale (OPTICAL)**
- Effettuate il collegamento usando un cavo di fibre ottiche (Venduto separatamente).
 - I dati digitali vengono emessi da questo connettore.
- 27 Connettore d'uscita di controllo (ROOM TO ROOM/OUT)**
- Questo è il connettore d'uscita per il telecomando cablato.
 - Rivolgetevi al vostro rivenditore DENON per usare questo connettore.
- 28 Connettore dell'entrata di controllo (ROOM TO ROOM/IN)**
- Questo è il connettore d'entrata per il telecomando cablato.
 - Rivolgetevi al vostro rivenditore DENON per usare questo connettore.
- 29 Terminale SCART a 21 pin (AV1)**
- Eseguite il collegamento con un cavo SCART a 21 pin (acquistabile nei negozi).
- 30 Entrata di corrente (AC IN)**
- Collegate all'alimentazione elettrica utilizzando il cavo di alimentazione incluso.

(3) Display

① Leuchtet, um die gegenwärtig abgespielte Disc anzuzeigen.

② Leuchtet im Wiedergabewiederholungs-Modus.

③ Leuchtet, um die Bezeichnungen der Sektionen der wiedergegebenen Disc anzuzeigen.

④ Leuchtet während der Wiedergabe einer Disc, auf der Szenen aus mehreren Winkeln aufgenommen wurden.

⑤ Leuchtet, wenn die Audiosignale abgemischt werden.

⑥ Leuchtet im programmierten Wiedergabemodus.

⑦ Leuchtet im Zufallswiedergabemodus.

⑧ Leuchtet im Zeitanzeige-Modus.

⑨ Leuchtet, um den gegenwärtigen Audiokanal anzuzeigen.

L: Vorderer linker Kanal
C: Mittlerer Kanal
R: Vorderer rechter Kanal
SL: Linker Surround-Kanal
S: Mono-Surround-Kanal
SR: Rechter Surround-Kanal
LFE: Niederfrequenz-Effekt

⑩ Leuchtet, um den gegenwärtig wiedergegebenen Videotyp anzuzeigen.
F: Filmquelle
V: Videoquelle
G: Graphikquelle

⑭ Leuchtet, wenn Progress-Videosignale ausgegeben werden.

⑬ Zeigt den Titel, die Titelnummer und verstrichene Wiedergabezeit an.

⑪ Leuchtet, um das gegenwärtige Audioformat anzuzeigen.

⑮ Leuchtet im Stand-/Pause-Modus.

⑯ Leuchtet während der Wiedergabe; blinkt, wenn die Wiedergabefortsetzungs-Speicherfunktion aktiviert ist.

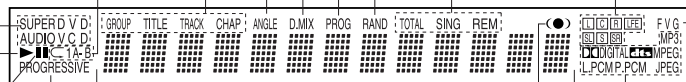

(3) Affichage

① S'allume pour indiquer le disque en cours de lecture.

② S'allume en mode de lecture répétitive.

③ S'allument pour indiquer les noms des sections du disque en cours de lecture.

④ S'allume pendant la lecture d'un disque multiple angles.

⑤ S'allume lorsque les signaux audio peuvent être mélangés en arrière.

⑥ S'allume en mode de lecture programmée.

⑦ S'allume en mode de lecture aléatoire.

⑧ S'allument pour indiquer le mode d'affichage du temps.

⑨ S'allume pour indiquer le canal audio en cours de lecture.

L: Canal avant gauche
C: Canal central
R: Canal avant droit

SL: Canal gauche d'ambiance

S: Canal d'ambiance mono

SR: Canal droit d'ambiance

LFE: Effect de basse fréquence

⑩ S'allume pour indiquer le type de vidéo en cours de lecture.

F: Source Film

V: Source vidéo

G: Source graphique

⑪ S'allume pour indiquer le format audio en cours de lecture.

⑫ S'allume lorsque le SRS TruSurround est activé.

⑬ Affiche le titre, le numéro de plage et le temps écoulé pendant la lecture.

⑭ S'allume lorsque des signaux vidéo progressifs sont en cours d'émission.

⑮ S'allume en mode d'arrêt sur image/pause.

⑯ S'allume pendant la lecture, clignote lorsque la fonction de reprise de lecture mémorisée est activée.

(3) Display

① Si illumina per indicare il disco in fase di riproduzione.

② Si illumina nel modo di riproduzione ripetuta.

③ Si illuminano per indicare i nomi delle sezioni del disco in fase di riproduzione.

④ Si illumina durante la riproduzione di dischi con più angolazioni registrate.

⑤ Si illumina quando i segnali audio possono essere mescolati.

⑥ Si illumina nella modalità di riproduzione programmata.

⑦ Si illumina nel modo di riproduzione casuale.

⑧ Si illuminano per indicare la modalità di visualizzazione del tempo.

⑨ Si illumina per indicare il canale audio in fase di riproduzione.

L: Canale anteriore sinistro

C: Canale centrale

R: Canale anteriore destro

SL: Canale surround sinistro

S: Canale surround mono

SR: Canale surround destro

LFE: Effetto di bassa frequenza

⑩ Si illumina per indicare il tipo di video in fase di riproduzione.

F: Fonte film

V: Fonte video

G: Fonte grafica

⑪ Si illumina per indicare il formato audio in fase di riproduzione.

⑫ Si illumina quando SRS TruSurround è acceso.

⑬ Visualizza il titolo, il numero del brano e il tempo trascorso durante la riproduzione.

⑭ Si illumina quando sono emessi dei segnali video progressivi.

⑮ Si illumina nella modalità fermo immagine/pausa.

⑯ Si illumina durante la riproduzione, lampeggia quando attivate la funzione di ripresa riproduzione dalla memoria.

6 FERNBEDIENUNG

- Der DVD-2200 kann mit Hilfe des mitgelieferten Fernbedienungs (RC-962) bequem aus dem Sessel bedient werden.

(1) Einlegen der Batterien

- Entfernen Sie die sich auf der Rückseite des Fernbedienungs befindliche Abdeckung.
- Legen Sie die beiden R6P/AA-Batterien entsprechend der Markierungen in das Batteriefach ein.
- Setzen Sie die Abdeckung wieder auf.

Vorsichtsmaßnahmen zu Batterien

- Verwenden Sie in diesem Fernbedienung R6P/AA-Batterien.
- Tauschen Sie die Batterien ca. einmal im Jahr aus, wobei der Zeitpunkt, an dem ein Austausch der Batterien erforderlich ist, von der Häufigkeit der Fernbedienung-Benutzung abhängt.
- Wenn der Betrieb mit dem Fernbedienung selbst aus kurzer Entfernung nicht möglich ist, müssen die Batterien auch dann ausgetauscht werden, wenn sie weniger als ein Jahr in Benutzung sind.
- Die beiliegende Batterie ist ausschließlich für den Testbetrieb vorgesehen. Tauschen Sie diese so bald wie möglich gegen eine neue Batterie aus.
- Achten Sie beim Einlegen der Batterien auf die richtige Ausrichtung der im Batteriefach aufgeführten \oplus - und \ominus -Polaritäten.
- Um Beschädigungen und Auslaufen von Batterieflüssigkeit zu vermeiden:
 - Verwenden Sie niemals eine alte und eine neue Batterie zusammen.
 - Verwenden Sie nicht zwei Batterien unterschiedlichen Typs.
 - Schließen Sie Batterien nicht kurz, zerlegen und erhitzen Sie sie nicht und werfen Sie sie auch nicht in offenes Feuer.
- Nehmen Sie die Batterien aus dem Batteriefach heraus, wenn sie beabsichtigen, das Fernbedienung über einen längeren Zeitraum hinweg nicht zu benutzen.
- Sollte einmal Batterieflüssigkeit auslaufen, reinigen Sie das Batteriefach sofort und legen Sie neue Batterien ein.

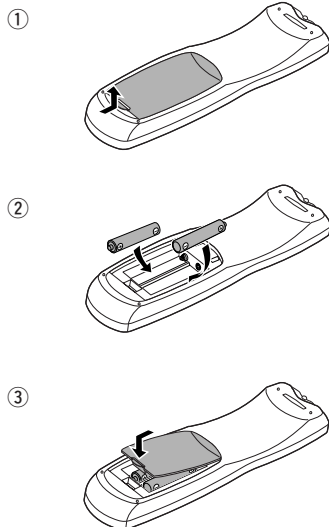

(2) Benutzung des Fernbedienungs

- Richten Sie das Fernbedienung während des Betriebes -wie im Diagramm gezeigt - auf den Fernbedienungssensor.
- Die Reichweite des Fernbedienungs beträgt aus gerader Entfernung ca. 7 Meter, verringert sich jedoch, wenn Hindernisse im Weg sind oder das Fernbedienung nicht direkt auf den Fernbedienungssensor gerichtet wird.
- Das Fernbedienung kann in einem horizontalen Winkel von bis zu 30° zum Fernbedienungssensor betrieben werden.

HINWEISE:

- Der Betrieb des Fernbedienungs ist möglicherweise schwierig, wenn der Fernbedienungssensor direktem Sonnenlicht oder starkem Kunstlicht ausgesetzt ist.
- Drücken Sie niemals Tasten am Hauptgerät und auf dem Fernbedienung gleichzeitig, da dies Fehlfunktionen zur Folge hätte.

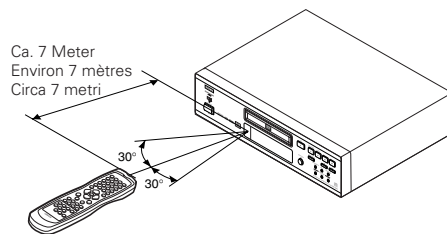

6 TELECOMMANDE

- Le DVD-2200 peut être commandé à distance à l'aide de la télécommande fournie avec l'appareil (RC-962).

(1) Insertion des piles

- Enlever la trappe à l'arrière de la télécommande.
- Placer deux piles "AA" (R6P) dans le compartiment dans le sens indiqué par les marques.
- Refermer la trappe.

Précautions à prendre avec les piles

- N'utiliser que des piles "AA" (R6P) dans cette télécommande.
- Remplacer les piles quand cela est nécessaire et au moins une fois par an.
- Si la télécommande ne fonctionne pas à proximité de l'appareil, remplacer les piles par des neuves, même si moins d'une année s'est écoulée.
- La pile fournie ne sert que pour la vérification du fonctionnement. La remplacer par une neuve le plus tôt possible.
- Lors de l'insertion des piles, prendre garde de les remettre dans le bon sens indiqué par les signes \oplus et \ominus à l'intérieur du compartiment des piles de la télécommande.
- Pour éviter les problèmes ou les fuites de liquide de pile:
 - Ne pas utiliser de pile neuve avec une vieille.
 - Ne pas mélanger différents types de piles.
 - Ne pas court-circuiter, démonter, chauffer ou jeter les piles dans des flammes.
- Enlever les piles si la télécommande ne va pas être utilisée pendant une longue période de temps.
- Si les piles ont fui, essuyer soigneusement l'intérieur du compartiment des piles et en installer de nouvelles.

(2) Utilisation de la télécommande

- Lors de l'utilisation de la télécommande, la diriger vers le capteur indiqué sur le schéma.
- La télécommande peut être utilisée à une distance d'environ 7 mètres sans obstacle. Cependant, cette distance sera plus courte, s'il y a un obstacle ou si la télécommande n'est pas pointée directement vers le capteur.
- La télécommande peut être utilisée à un angle horizontal allant jusqu'à 30° par rapport au capteur.

REMARQUES:

- La télécommande risque de ne pas fonctionner correctement si le capteur est exposé au soleil ou à une source de lumière puissante.
- Ne pas appuyer en même temps sur les touches de l'appareil et sur les touches de la télécommande, cela risque de provoquer des défauts de fonctionnement.

6 TELECOMANDO

- Il DVD-2200 può essere controllato a distanza utilizzando il telecomando (RC-962).

(1) Inserimento delle batterie

- Togliete il coperchio sul retro del telecomando.
- Inserite due batterie R6P/AA nel vano batterie rispettando le polarità.
- Chiudete il coperchio.

Precauzioni per le batterie

- Utilizzate esclusivamente batterie R6P/AA.
- Sostituite le batterie dopo circa un anno, a seconda della frequenza di utilizzo del telecomando.
- Se il telecomando non funziona a breve distanza dall'unità principale, sostituite le batterie anche se non è trascorso un anno.
- La batteria inclusa è solo per verificare il funzionamento. Sostituitela con una nuova batteria prima possibile.
- Inserite le batterie nelle direzioni corrette, rispettando i simboli \oplus e \ominus nel vano batterie del telecomando.
- Per prevenire danni o perdite di liquido:
 - Non utilizzate una batteria nuova insieme ad una batteria vecchia.
 - Non utilizzate due tipi di batterie differenti.
 - Non cortocircuitate, smontate, riscaldate o gettate le batterie nel fuoco.
- Togliete le batterie se prevedete di non utilizzare il telecomando per un periodo prolungato.
- In caso di perdite dalle batterie, rimuovete accuratamente il liquido dal vano batterie ed inserite nuove batterie.

(2) Utilizzo del telecomando

- Puntate il telecomando come indicato in figura.
- Il telecomando può essere utilizzato ad una distanza di circa 7 metri. Questa distanza può essere minore qualora vi siano oggetti tra il telecomando e l'unità principale oppure se il telecomando non viene puntato direttamente verso il sensore del telecomando.
- Il telecomando può essere utilizzato ad un'inclinazione max di 30° rispetto al sensore del telecomando.

NOTE:

- Se il sensore del telecomando è stato esposto alla luce solare diretta oppure ad un'intensa luce artificiale, il telecomando può risultare difficile da utilizzare.
- Non premete contemporaneamente i tasti sul telecomando e sull'unità principale. In caso contrario possono insorgere anomalie.

(3) Bezeichnung und Funktionen der Fernbedienungstasten

■ Tasten, die in diesem Kapitel nicht erläutert werden, haben dieselbe Funktion wie die gleich gekennzeichneten Tasten am Hauptgerät.

- 1 POWER ON/POWER OFF -Tasten**
Schalten Sie mit dieser Taste das Gerät und den Standby-Betrieb ein.
- 2 Nummerntasten**
Geben Sie mit diesen Tasten Nummern ein. Benutzen Sie zur Eingabe der 10 und höheren Zahlen die +10-Taste.
Beispiel: Eingabe von 25
(+10) → (+10) → (5)
- 3 TOP MENU-Taste**
Das auf der Disc gespeicherte obere Menü wird angezeigt.
- 4 Cursor-Tasten/ENTER-Taste**
Betätigen Sie für die Auswahl in vertikaler Richtung die ▲ und ▼ Tasten.
Betätigen Sie für die Auswahl in horizontaler Richtung die Tasten ◀ und ▶.
Drücken Sie die ENTER-Taste, um die mit den Cursor-Tasten angewählte Funktion zu aktivieren.
- 5 Menü-Taste (MENU)**
Das auf der Disc gespeicherte DVD-Menü wird angezeigt.
- 6 Stopp-taste (■ STOP)**
- 7 SKIP -Tasten**
- 8 Winkeltaste (ANGLE)**
Drücken Sie diese Taste zum Verändern des Blickwinkels.
- 9 Untertitel-Taste (SUBTITLE)**
Drücken Sie diese Taste zum Umschalten der DVD-Untertitel-Sprache.
- 10 A-B-Wiederholungstaste (A-B)**
Drücken Sie diese Taste für die Wiederholung der Wiedergabe eines festgelegten Abschnittes zwischen zwei Punkten.
- 11 Wiederholungstaste (REPEAT)**
Drücken Sie diese Taste, um die Wiedergabe der Titel zu wiederholen.
- 12 SETUP -Taste**
Drücken Sie diese Taste, um den Grundeinstellungs-Bildschirm aufzurufen.
- 13 DIMMER -Taste**
Stellen Sie mit dieser Taste die Helligkeit des Displays auf der Haupteinheit ein. Zwischen OFF und ON sind 4 Umschaltmöglichkeiten vorhanden.
- 14 ZOOM -Taste**
Drücken Sie diese Taste, um ein Bild zu vergrößern.
- 15 PIC. ADJ -Taste**
Drücken Sie diese Taste, um die Bildqualität auf Ihren Geschmack einzustellen.
- 16 NTSC/PAL-Taste**
Drücken Sie diese Taste zum Ändern des Video-Ausgangsformates.
- 17 Öffnen-/Schließen-Taste (▲ OPEN/CLOSE)**
- 18 PROG/DIR -Taste**
Drücken Sie diese Taste zum Umschalten zwischen normaler und programmierter Wiedergabe.
- 19 Löschtaste (CLEAR)**
- 20 SRS TS -Taste**
Einstellung des virtuellen Surroundklangs. (Ist nur bei der Wiedergabe von DVD-Videos oder VCDs in Funktion. Siehe Seite 89.)
- 21 Rücktaste (RETURN)**
Drücken Sie diese Taste zum Zurückkehren auf den zuvor angezeigten Menüschirm.
- 22 Display-Taste (DISPLAY)**
Drücken Sie diese Taste, um das ON-SCREEN-Display anzeigen zu lassen.
- 23 Abrufttaste (CALL)**
Drücken Sie diese Taste zur Überprüfung der Programminhalte.
- 24 Wiedergabetaste (▶ PLAY)**
- 25 Standbild-/Pausetaste (|| STILL/PAUSE)**
- 26 SLOW/SEARCH -Tasten**
- 27 SEARCH MODE -Taste**
Drücken Sie diese Taste, um den Suchmodus umzuschalten, um nach Gruppen oder Titeln, Spuren oder Kapiteln zu suchen, wenn Sie Disc-Bereiche direkt unter Verwendung der Zifferntasten oder der SKIP-Tasten auswählen.
- 28 Audio-Taste (AUDIO)**
Drücken Sie diese Taste bei der Benutzung von DVDs zum Umschalten der Audio-Sprache und bei der Benutzung von Video-CDs zum Umschalten des Kanals zwischen "LR", "L" und "R".
- 29 Zufallswiedergabetaste (RANDOM)**
Drücken Sie diese Taste, um die Titel auf der Video- oder Musik-CD in zufallsgesteuerter Reihenfolge wiederzugeben.
- 30 MARKER -Taste**
Drücken Sie diese Taste, um Szenen zu markieren, die Sie sich noch einmal anschauen möchten.
- 31 PAGE -/PAGE + -Tasten**
Wählen Sie mit diesen Tasten das gewünschte Standbild auf DVD-Audio-Discs, auf der auswählbare Standbilder enthalten sind.

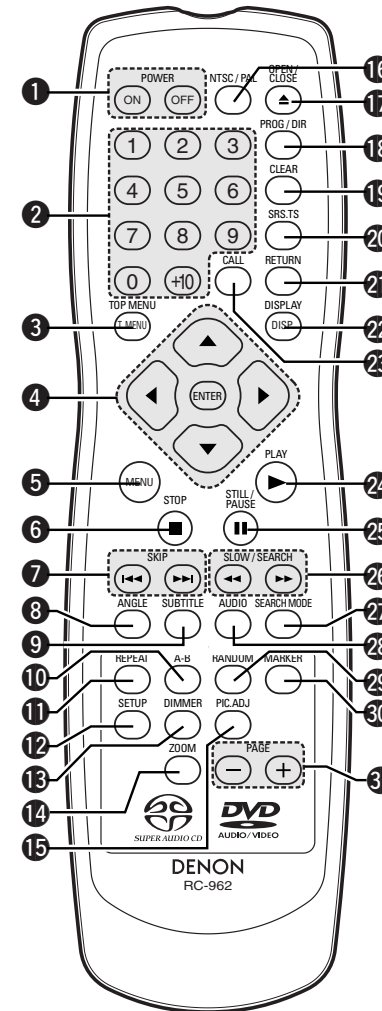

(3) Noms et fonctions de touche de la télécommande

■ Les touches non expliquées ici fonctionnent de la même manière que les touches correspondantes sur l'unité principale.

1 Touches POWER ON/POWER OFF

Appuyer sur cette touche pour mettre en marche ou en veille.

2 Touches numérotées

Utiliser ces touches pour entrer des nombres. Utiliser la touche +10 pour entrer des dizaines ou plus.

Exemple: Entrer 25

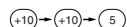
**3 Touche TOP MENU**

Le menu supérieur enregistré sur le disque est affiché.

4 Touches Cursors/Touche entrer (ENTER)

Utiliser les touches ▲ et ▼ pour sélectionner dans le sens vertical.

Utiliser les touches ◀ et ▶ pour sélectionner dans le sens horizontal.

Appuyer sur la touche ENTER pour sélectionner le paramètre sélectionné avec les touches curseurs.

5 Touche MENU

Le menu DVD enregistré sur le disque est affiché.

6 Touche arrêt (STOP ■)**7 Touches SKIP****8 Touche angle (ANGLE)**

Appuyer sur cette pour modifier l'angle.

9 Touche sous-titre (SUBTITLE)

Appuyer sur cette touche pour changer la langue des sous-titres du DVD.

10 Touche Lecture à répétition A-B

Utiliser cette touche pour répéter des sections entre deux points spécifiques.

11 Touche REPEAT

Appuyer sur celle-ci pour une lecture de plages répétitive.

12 Touche SETUP

Appuyer sur cette touche pour afficher l'écran de réglage d'origine.

13 Touche DIMMER

Utiliser cette touche pour ajuster la luminosité de l'affichage de l'unité principale. Peut être commutée en 4 étapes, de la position OFF à allumé en permanence.

14 Touche ZOOM

Appuyer sur cette touche pour agrandir l'image.

15 Touche PIC. ADJ

Appuyer sur cette touche pour ajuster la qualité de l'image désirée.

16 Touche NTSC/PAL

Utiliser ceci pour changer le format de sortie vidéo de l'appareil (NTSC/PAL).

17 Touche OPEN/CLOSE (▲)**18 Touche PROG/DIR**

Appuyer sur cette touche pour basculer du mode de lecture normale au mode de lecture programmée.

19 Touche annuler (CLEAR)

Appuyer sur cette touche pour annuler les nombres entrés.

20 Touche SRS TS

Règle le son d'ambiance virtuelle. (Fonctionne uniquement lors de la lecture de DVD Vidéo ou de VCD. Voir page 89.)

21 Touche retour (RETURN)

Appuyer sur cette touche pour revenir à l'écran menu précédent.

22 Touche affichage (DISPLAY)

Appuyer sur cette touche pour afficher le ON-SCREEN.

23 Touche CALL

Appuyez sur ceci pour vérifier le contenu du programme.

24 Touche lecture (PLAY ▶)**25 Touche STILL/PAUSE (||)****26 Touches SLOW/SEARCH****27 Touche SEARCH MODE**

Appuyez sur cette touche pour changer le mode de recherche pour rechercher des groupes ou des titres, des plages ou des chapitres lorsque vous sélectionnez des sections de disques directement à l'aide des touches numériques ou des touches SKIP.

28 Touche AUDIO

Pour les DVD, appuyer sur cette touche pour changer la langue audio. Pour les CD vidéo, appuyer sur cette touche pour commuter le canal entre " LR ", " L " et " R ".

29 Touche RANDOM

Appuyer sur celle-ci pour une lecture de plages aléatoire sur le vidéo ou le disque.

30 Touche MARKER

Appuyer sur cette touche pour marquer des endroits à revoir.

31 Touches PAGE -/PAGE +

Utiliser ces touches pour sélectionner l'image fixe désirée sur des disques DVD audio contenant des image fixes déroulantes.

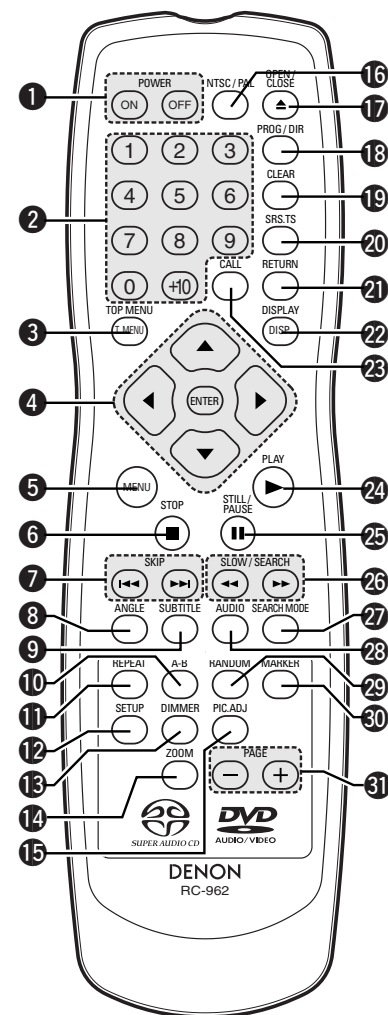

(3) Nomenclatura e funzionamento dei tasti del telecomando

■ I tasti che non sono spiegati qui funzionano come i tasti corrispondenti sull'unità principale.

1 Tasti POWER ON/POWER OFF

Premete questo tasto per commutare tra l'accensione e l'attesa accensione.

2 Tasti numerici

Usate questi tasti per inserire dei numeri.
Usate il tasto +10 per inserire i numeri da 10 in poi.
Esempio: inserimento del numero 25

**3 Tasto del TOP MENU**

Il menu superiore sul disco viene riprodotto.

4 Tasto del cursore/Tasto ENTER

Usate i tasti ▲ e ▼ per una selezione nella direzione verticale.

Usate i tasti ◀ e ▶ per effettuare una selezione nella direzione orizzontale.

Premete il tasto ENTER per selezionare la voce selezionata con i tasti del cursore.

5 Tasto del menù (MENU)

Il menu DVD memorizzato sul disco appare.

6 Tasto di arresto (■ STOP)**7 Tasti SKIP****8 Tasto dell'angolo (ANGLE)**

Premete questo tasto per commutare l'angolo.

9 Tasto dei sottotitoli (SUBTITLE)

Premete questo tasto per commutare la lingua dei sottotitoli del DVD.

10 Tasto di ripetizione A-B (A-B REPEAT)

Usate questo tasto per ripetere le sezioni tra due punti specifici.

11 Tasto di ripetizione (REPEAT)

Premere questo tasto per riprodurre brani ripetutamente.

12 Tasto SETUP

Premete questo tasto per visualizzare lo schermo d'impostazione default.

13 Tasto DIMMER

Usate questo tasto per regolare la luminosità del display dell'unità principale. Può essere commutato in 4 passi, da OFF a sempre acceso.

14 Tasto ZOOM

Premete questo tasto per ingrandire l'immagine.

15 Tasto PIC. ADJ

Premete questo tasto per regolare la qualità dell'immagine secondo il vostro gusto personale.

16 Tasto NTSC/PAL

Usate questo tasto per commutare il formato di uscita video dell'unità (NTSC/PAL).

17 Tasto di apertura/chiusura (▲ OPEN/CLOSE)**18 Tasto PROG/DIR**

Premete questo tasto per commutare tra la riproduzione normale e la riproduzione programmata.

19 Tasto di cancellazione (CLEAR)

Premete questo tasto per cancellare i numeri inseriti.

20 Tasto SRS TS

Imposta il suono surround virtuale. (Funzioni attive solo durante l'esecuzione di DVD video o VCD. Vedere pagina 89.)

21 Tasto di ritorno (RETURN)

Premete questo tasto per ritornare allo schermo del menù precedente.

22 Tasto del display

Premete questo tasto per visualizzare il display sullo schermo.

23 Tasto di richiamo (CALL)

Premete questo tasto per controllare i contenuti del programma.

24 Tasto di riproduzione (▶ PLAY)**25 Tasto di fermo immagine/pausa (|| STILL/PAUSE)****26 Tasti SLOW/SEARCH****27 Tasto SEARCH MODE**

Premetelo per cambiare il modo di ricerca per i gruppi o il titolo, i brani o i capitoli quando selezionate sezioni dei dischi utilizzando direttamente i tasti numerici o i tasti SKIP.

28 Tasto AUDIO

Per i DVD, dovete premere questo tasto per commutare la lingua audio. Per i CD video, premete questo tasto per commutare tra i canali "LR" (sinistro e destro), "L" (sinistro) e "R" (destro).

29 Tasto di riproduzione casuale (RANDOM)

Premere questo tasto per riprodurre i brani o le immagini dei CD in ordine casuale.

30 Tasto MARKER

Premete questo tasto per marcare i luoghi da visualizzare nuovamente.

31 Tasto PAGE -/PAGE +

Usate questi tasti per selezionare l'immagine desiderata nei dischi audio DVD contenenti delle immagini che si possono scorrere.

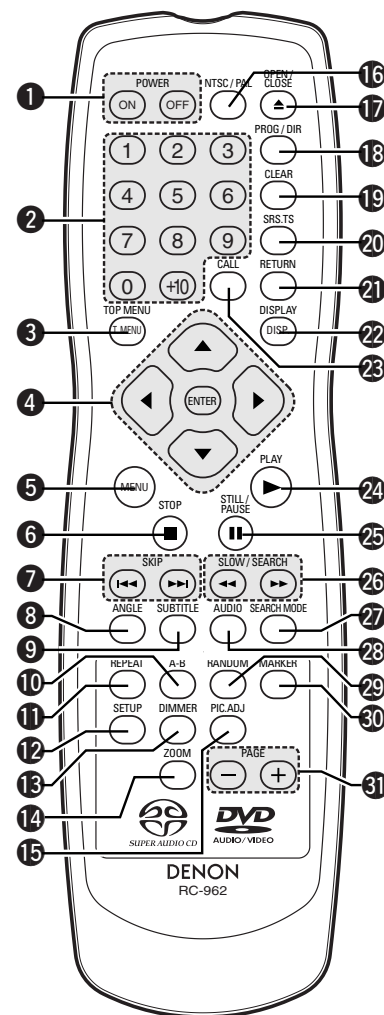

7 EINLEGEN VON DISCS

- Legen Sie die Discs mit der etikettierten (bedruckten) Seite nach oben zeigend ein.

HINWEIS:

- Bewegen Sie den DVD-2200 nicht während der Disc-Wiedergabe, da dadurch die Disc zerkratzen könnte.

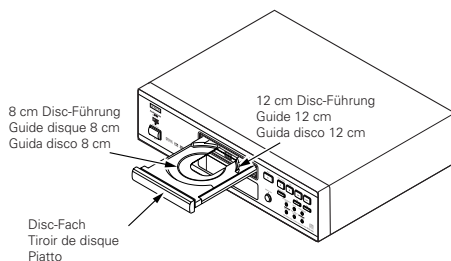

(1) Öffnen und Schließen des Disc-Faches

- 1 Schalten Sie das Gerät ein.
- 2 Drücken Sie die OPEN/CLOSE-Taste.

HINWEISE:

- Schalten Sie unbedingt das Gerät ein, bevor Sie das Disc-Fach öffnen oder schließen.
- Drücken Sie die Tasten nicht mit einem Bleistift o.ä..

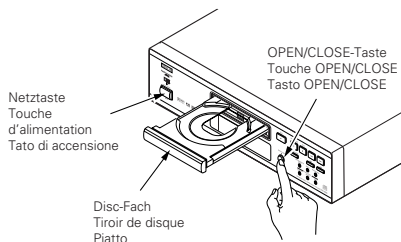

(2) Einlegen von Discs

- Nehmen Sie die Disc vorsichtig hoch, ohne dabei die Signalfäche zu berühren und halten Sie sie mit der etikettierten Seite nach oben.
- Legen Sie die Disc in das Disc-Fach ein, wenn dieses vollständig geöffnet ist.
- Legen Sie 12 cm in die äußere Disc-Führung (Abbildung 1) und 8 cm Discs in die innere Disc-Führung (Abbildung 2).
- Drücken Sie die OPEN/CLOSE-Taste. Die Disc wird automatisch geladen.
- Das Disc-Fach kann zum Laden einer Disc auch automatisch durch Betätigung der PLAY-Taste geschlossen werden.

HINWEISE:

- Wenn sich während des Schließens ein Fremdgegenstand im Disc-Fach verklemmt hat, drücken Sie einfach noch einmal die OPEN/CLOSE-Taste, um das Disc-Fach zu öffnen.
- Drücken Sie das Disc-Fach nicht mit der Hand hinein, wenn das Gerät eingeschaltet ist. Dies könnte Beschädigungen verursachen.
- Legen Sie keine Fremdgegenstände in das Disc-Fach. Dies könnte Beschädigungen verursachen.

Abbildung 1 / Figure 1 / Figura 1



Abbildung 2 / Figure 2 / Figura 2



7 CHARGEMENT DES DISQUES

- Placer les disques dans le tiroir, face imprimée (étiquette) vers le haut.

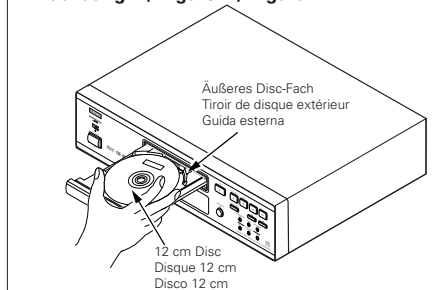
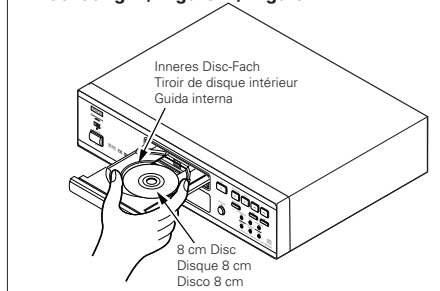
REMARQUE:

- Ne pas déplacer le DVD-2200 lorsqu'un disque est en cours de lecture, car cela peut rayer le disque.

(1) Ouverture et fermeture du tiroir de disque

- 1 Mettre le lecteur en marche.
- 2 Appuyer sur la touche ouverture/fermeture (OPEN/CLOSE).

REMARQUES:

- Vérifier que le lecteur est mis sous tension avant d'ouvrir et de fermer le tiroir de disque.
- Ne pas appuyer sur la touche avec un crayon, etc.

(2) Chargement des disques

- Manipuler le disque avec soin sans toucher la surface du signal et le tenir face imprimée vers le haut.
- Lorsque le tiroir de disque est complètement ouvert, placer le disque sur le plateau.
- Placer les disques 12 cm sur le guide plateau extérieur (Figure 1), les disques 8 cm sur le guide plateau intérieur (Figure 2).
- Appuyer sur la touche ouverture/fermeture (OPEN/CLOSE). Le disque est chargé automatiquement.
- Le tiroir de disque peut aussi être fermé automatiquement pour charger le disque en appuyant sur la touche de lecture (PLAY).

REMARQUES:

- Si un objet étranger se fait coincer par la fermeture du plateau de disque, appuyer tout simplement à nouveau sur la touche d'ouverture/fermeture "OPEN/CLOSE" et le plateau rouvrira.
- Ne pas rentrer le tiroir de disque à la main lorsque le lecteur est hors tension, car cela risque de l'endommager.
- Ne pas placer d'objets étrangers sur le tiroir de disque, car cela risque de l'endommager.

7 INSERIMENTO DEI DISCHI

- Inserite i dischi sul piatto con il lato etichetta (stampato) verso l'alto.

NOTA:

- Non spostate il DVD-2200 mentre la riproduzione è in corso. In caso contrario si può graffiare il disco.

(1) Apertura e chiusura del piatto

- 1 Accendete l'unità.
- 2 Premete il tasto OPEN/CLOSE.

NOTE:

- Prima di aprire e chiudere il piatto, accertatevi che il lettore sia acceso.
- Non utilizzate matite, ecc. per premere i tasti.

(2) Inserimento dei dischi

- Sollevate il disco con cautela facendo attenzione a non toccare la superficie registrata e tenetelo con il lato etichetta verso l'alto.
- Aprite completamente il piatto, quindi inserite il disco.
- Inserite i dischi da 12 cm nella guida esterna (Figura 1) ed i dischi da 8 cm nella guida interna (Figura 2).
- Premete il tasto OPEN/CLOSE. Il disco viene caricato automaticamente.
- Il piatto può anche essere chiuso automaticamente premendo il tasto PLAY.

NOTE:

- Se un oggetto estraneo entra in contatto con il cassetto del disco durante la sua chiusura, premete semplicemente il tasto OPEN/CLOSE di nuovo e il cassetto si riaprirà.
- Non chiudete manualmente il piatto con il lettore spento, altrimenti si può danneggiare.
- Non posizionate corpi estranei sul piatto, altrimenti si può danneggiare.

8 ÄNDERUNG DER STANDARD-EINSTELLUNGEN

- Nehmen Sie vor Beginn der Wiedergabe die Anfangseinstellungen entsprechend Ihrer Nutzungsbedingungen vor. Die Anfangseinstellungen bleiben bis zur nächsten Änderung gespeichert, auch wenn die Stromversorgung ausgeschaltet wird.

1	<p>Schalten Sie den Strom ein.</p> <ul style="list-style-type: none"> Drücken Sie die Netztaaste - die Netzanzeige leuchtet und die Stromversorgung wird eingeschaltet.
2	<p>Drücken Sie im Stoppmodus die SETUP-Taste.</p> <ul style="list-style-type: none"> Der Bildschirm mit den Standard-Einstellungen erscheint. <p>HINWEIS:</p> <ul style="list-style-type: none"> Bei einigen Menüs können die Anfangswerte während der Wiedergabe geändert werden. <p>EINSTELLUNGEN DVD-DISC </p> <p>Wählen Sie hiermit die Sprache aus, in der die Disc wiedergegeben werden soll.</p> <p>Wenn die verwendete Disc die eingestellte Sprache nicht anbietet, wird die Standardsprache der Disc eingestellt.</p> <p>OSD-EINSTELLUNGEN ÄNDERN </p> <p>Stellen Sie hiermit die Sprache für den Bildschirm mit den Standard-Einstellungen und die auf dem Fernsehschirm angezeigten Meldungen ("WIEDERGABE" usw.) ein.</p> <p>VIDEO-OPTIONEN EINSTELLEN </p> <p>Stellen Sie hiermit den Bildschirmmodus des DVD-2200 ein (AUSWAHL BILDSCHIRMFORMAT, FARBFERNSEHNORM und AV1 Video-Ausgang).</p> <p>AUDIO-EINSTELLUNGEN </p> <p>Stellen Sie hiermit den Audio-Ausgangsmodus des DVD-2200 ein. (Analoge oder digitale und LPCM Ausgangs-Einstellungen.)</p> <p>KINDERSICHERUNG </p> <p>Mit Hilfe dieser Werte können Sie verhindern, daß sich Kinder für Erwachsene bestimmte DVDs ansehen. Dies ist nur möglich, wenn die Bewertung auf die DVD aufgenommen wurde. Ohne Aufnahme der Bewertung kann lediglich die Wiedergabe sämtlicher DVDs gesperrt werden.</p> <p>SONSTIGE EINSTELLUNGEN </p> <p>Dies beinhaltet spezielle Einstellungen BILDUNTERSCHRIFT und DYNAMIKKOMPRESSION.</p>
3	<p>Wählen Sie die gewünschte Einstellung mit den ◀ und ▶ Cursortasten an und drücken Sie dann die ENTER-Taste.</p> <ul style="list-style-type: none"> Wählen Sie "EINSTELLUNGEN DVD-DISC". (Siehe Seite 63.) Wählen Sie "OSD-EINSTELLUNGEN ÄNDERN". (Siehe Seite 67.) Wählen Sie "VIDEO-OPTIONEN EINSTELLEN". (Siehe Seite 69.) Wählen Sie "AUDIO-EINSTELLUNGEN". (Siehe Seite 73.) Wählen Sie "KINDERSICHERUNG". (Siehe Seite 79.) Wählen Sie "SONSTIGE EINSTELLUNGEN". (Siehe Seite 82.) <p>* Verlassen des Systemeinstellungsmodus</p> <p>Wählen Sie mit den ▼ Cursor-Taste "EINSTELLUNGEN BEENDEN" an, und drücken Sie dann die ENTER-Taste. Sie können die Funktion auch durch Drücken der SETUP-Taste auf der Fernbedienung verlassen.</p>

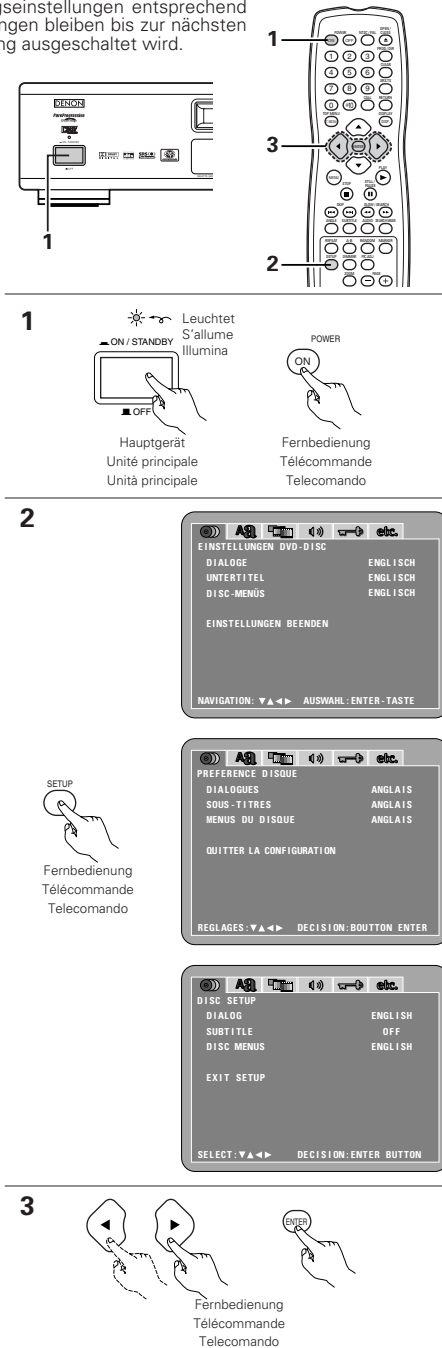

8 MODIFICATION DES REGLAGES PAR DEFAUT

- Effectuer les réglages initiaux adaptés à vos conditions d'utilisation avant de commencer la lecture.
- Les réglages initiaux sont conservés jusqu'à ce qu'ils soient modifiés, même si le lecteur est éteint.

1	<p>Allumer le lecteur.</p> <ul style="list-style-type: none"> Appuyer sur la touche d'alimentation, l'indicateur d'alimentation s'allume et le lecteur s'allume.
2	<p>En mode arrêt, appuyer sur la touche SETUP.</p> <ul style="list-style-type: none"> L'écran des réglages par défaut s'affiche. <p>REMARQUE:</p> <ul style="list-style-type: none"> Dans certains menus, les valeurs initiales peuvent être changées en cours de lecture. <p>PREFERENCE DISQUE </p> <p>Utiliser cette fonction pour activer la langue devant être utilisée lors de la lecture du disque.</p> <p>Si la langue sélectionnée ne se trouve pas sur ce disque, la langue par défaut est sélectionnée.</p> <p>MENU DE REGLAGE OSD </p> <p>Utiliser cette fonction pour programmer la langue de l'écran de réglages par défaut et les messages affichés sur l'écran TV ("Lecture", etc.).</p> <p>MENU REGLAGE VIDEO </p> <p>Utiliser celle-ci pour régler le mode d'écran du DVD-2200. (Aspect de la télévision et type de télévision.)</p> <p>CONFIGURATION AUDIO </p> <p>Utiliser celle-ci pour régler le mode de sortie audio du DVD-2200. (Réglages de sortie Digitaux et LPCM.)</p> <p>MENU NIVEAU DE PROTECTION </p> <p>Utiliser cette fonction pour désactiver la lecture des DVD pour adultes afin que les enfants ne puissent pas les regarder. Noter que la lecture des DVD adultes ne peut pas être désactivée si la gestion d'accès n'est pas enregistrée sur le DVD, mais qu'il est possible de désactiver la lecture de tous les DVD.</p> <p>CHOIX DE MENU </p> <p>Celles-ci incluent les réglages spéciaux SOUS TITRES et COMPRESSION.</p>
3	<p>Utiliser les touches curseurs ◀ et ▶ pour sélectionner le réglage souhaité, puis appuyer sur la touche ENTER.</p> <ul style="list-style-type: none"> Sélectionner les "PREFERENCE DISQUE". (Voir page 63.) Sélectionner les "MENU DE REGLAGE OSD". (Voir pages 67.) Sélectionner les "MENU REGLAGE VIDEO". (Voir page 69.) Sélectionner les "CONFIGURATION AUDIO". (Voir page 73.) Sélectionner les "MENU NIVEAU DE PROTECTION". (Voir page 79.) Sélectionner les "CHOIX DE MENU". (Voir page 82.) <p>* Pour quitter le mode Paramétrage</p> <p>Utilisez les touche ▼ pour sélectionner "QUITTER LA CONFIGURATION" et appuyez ensuite sur la touche ENTER pour confirmer. Il est aussi possible de quitter en appuyant sur la touche SETUP sur la télécommande.</p>

8 PER CAMBIARE LE IMPOSTAZIONI DEFAULT

- Fate le impostazioni iniziali secondo le condizioni d'utilizzo prima di iniziare la riproduzione.
- Le impostazioni iniziali rimangono inalterate fino al prossimo cambiamento, anche se spegnete la corrente.

1	<p>Accendete la corrente.</p> <ul style="list-style-type: none"> Premete il tasto d'accensione. S'illumina l'indicatore d'accensione e si accende la corrente.
2	<p>Nel modo di pausa, premete il tasto SETUP.</p> <ul style="list-style-type: none"> Appare la videata delle impostazioni predefinite. <p>NOTA:</p> <ul style="list-style-type: none"> Per alcuni menu, ti valori iniziali possono venire cambiati durante la riproduzione. <p>DISC SETUP </p> <p>Si utilizza per definire la lingua da utilizzare per la riproduzione del disco.</p> <p>Se la lingua impostata non è presente sul disco, viene utilizzata la lingua predefinita del disco.</p> <p>OSD SETUP </p> <p>Si utilizza per impostare la lingua delle videate delle impostazioni predefinite e dei messaggi visualizzati sullo schermo del televisore ("PLAY", ecc.).</p> <p>VIDEO SETUP </p> <p>Per mezzo di questo menù impostate il modo dello schermo DVD-2200 (aspetto TV, tipo TV, e uscita video AV 1).</p> <p>AUDIO SETUP </p> <p>Per mezzo di questo menù impostate il modo di uscita audio DVD-2200 (impostazioni Digitale e uscita LPCM).</p> <p>RATINGS </p> <p>Si utilizza per disabilitare la riproduzione dei DVD per adulti da parte dei bambini. Se il livello di rating non è memorizzato nel DVD questa funzione non è disponibile, ma è comunque possibile disabilitare la riproduzione di tutti i DVD.</p> <p>OTHER SETUP </p> <p>Questo menù include le funzioni speciali CAPTION e COMPRESSION.</p>
3	<p>Utilizzate i tasti cursore ◀ e ▶ per selezionare l'impostazione desiderata, quindi premete il tasto ENTER.</p> <ul style="list-style-type: none"> Selezionate "DISC SETUP". (Vedere pagina 63.) Selezionate "OSD SETUP". (Vedere pagina 67.) Selezionate "VIDEO SETUP". (Vedere pagina 69.) Selezionate "AUDIO SETUP". (Vedere pagina 73.) Selezionate "RATINGS". (Vedere pagina 79.) Selezionate "OTHER SETUP". (Vedere pagina 82.) <p>* Per uscire dal modo di impostazione</p> <p>Dovete usare il tasto del cursore ▼ per selezionare "EXIT SETUP", poi premete il tasto ENTER. E' inoltre possibile uscire premendo il tasto SETUP sul telecomando.</p>

Zu verwendende Setup-Punkte

Éléments de réglage pour l'utilisation

Fettdruck-Zeichen zeigen die werkseitigen Grundeinstellungen an.

Les caractères en gras indiquent les réglages d'origine.

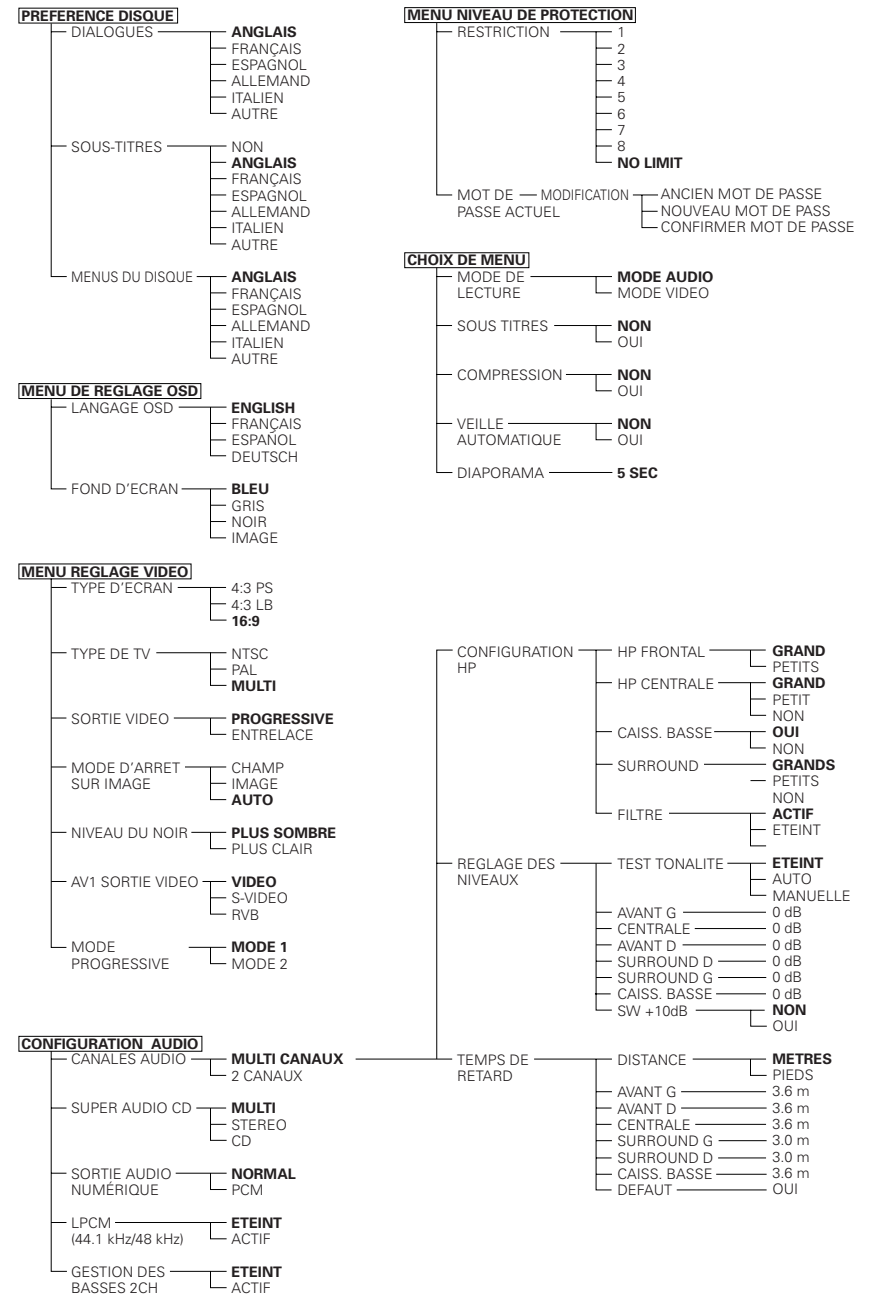
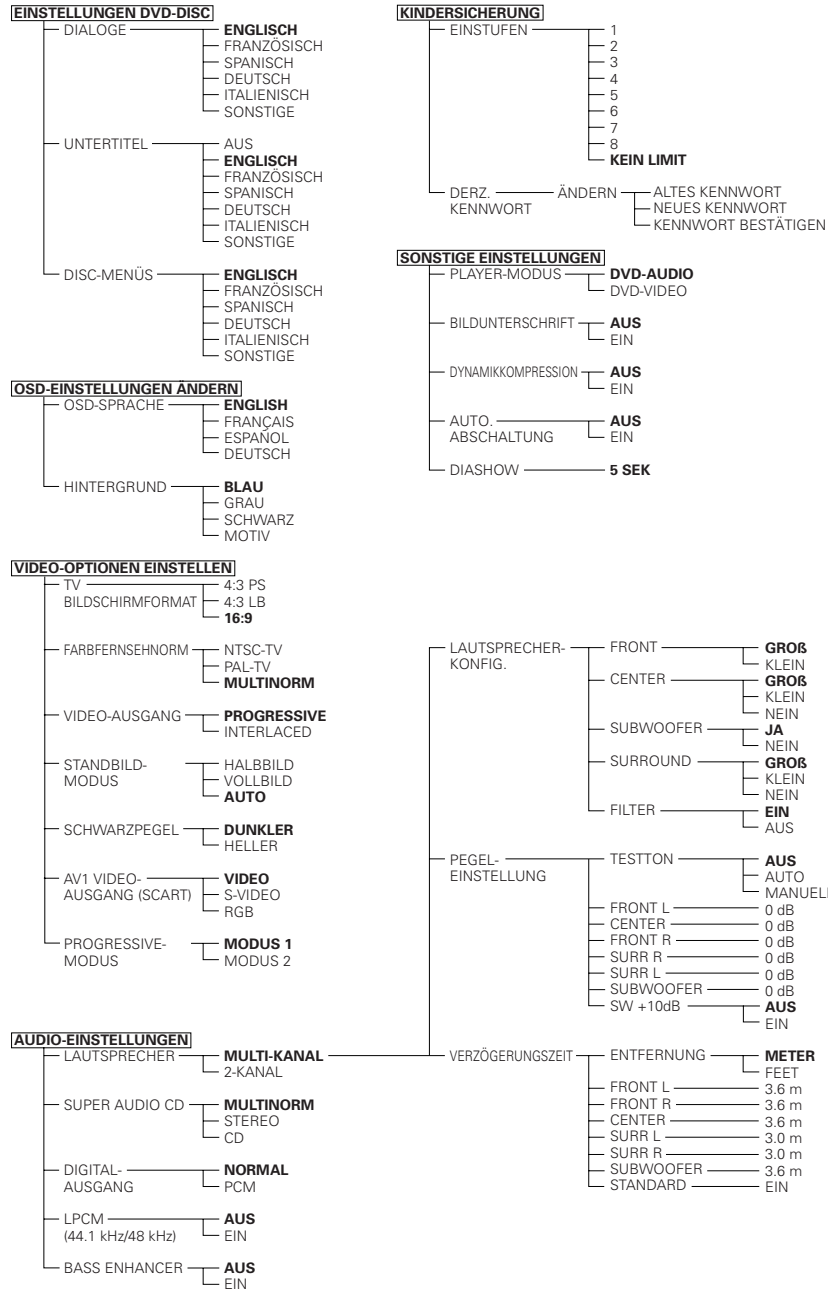

Voci d'impostazione da usare

Caratteri in grassetto indicano i valori di fabbrica.

DISC SETUP

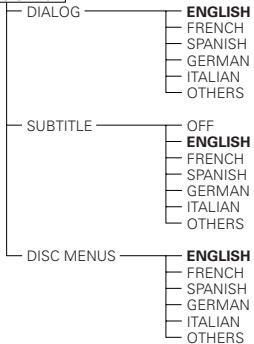

OSD SETUP

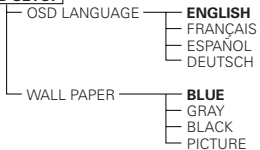

VIDEO SETUP

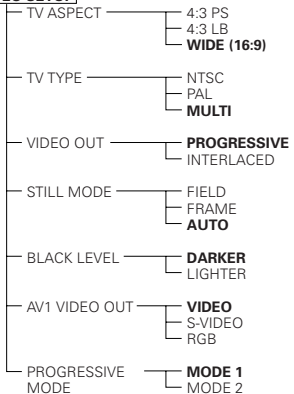

AUDIO SETUP

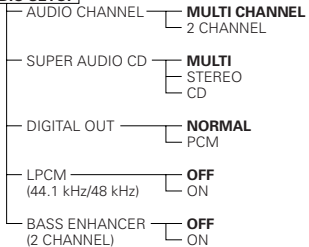

RATINGS

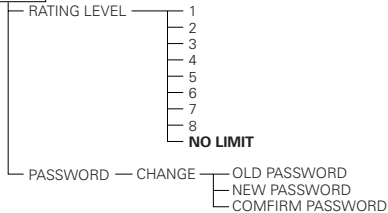

OTHER SETUP

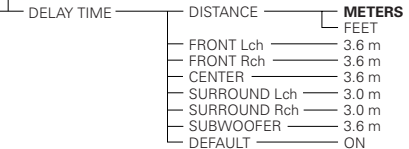
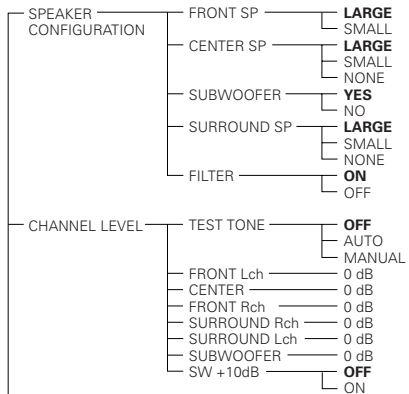
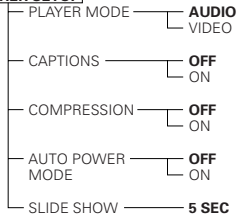

Wenn "EINSTELLUNGEN DVD-DISC" angewählt ist

1 Siehe Seite 60.

Wählen Sie die gewünschte Einstellung mit den ▲ und ▼ Cursortasten an und drücken Sie dann die ENTER-Taste.



2

DIALOGUE
Stellen Sie hiermit die Sprache des Tonausgangs von den Lautsprechern ein.

UNTERTITEL
Stellen Sie hiermit die Sprache der auf dem Fernsehschirm eingeblendeten Untertitel ein.

DISC-MENÜS
Stellen Sie hiermit die Sprache des Titel-Menüs ein (auf den Discs aufgenommene Menüs) usw..

Wählen Sie die gewünschte Einstellung mit den ▲ und ▼ Cursortasten an und drücken Sie dann die ENTER-Taste.
① Wenn "DIALOGUE" angewählt ist:



3

ENGLISCH (Standard-Einstellung)
Wählen Sie diese Einstellung für die Wiedergabe von DVDs in englischer Sprache.

FRANZÖSISCH
Wählen Sie diese Einstellung für die Wiedergabe von DVDs in französischer Sprache.

SPANISCH
Wählen Sie diese Einstellung für die Wiedergabe von DVDs in spanischer Sprache.

DEUTSCH
Wählen Sie diese Einstellung für die Wiedergabe von DVDs in deutscher Sprache.

ITALIENISCH
Wählen Sie diese Einstellung für die Wiedergabe von DVDs in italienischer Sprache.

SONSTIGE
Wählen Sie mit den Nummertasten die Sprachen-Nummer aus. (Siehe "Sprachencode-Liste" auf Seite 65.)

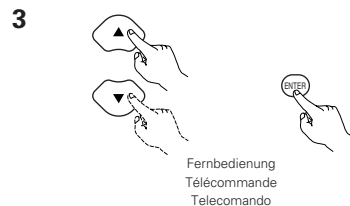
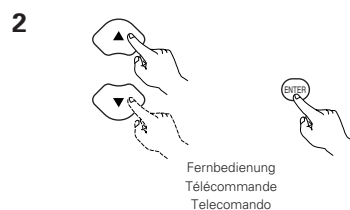
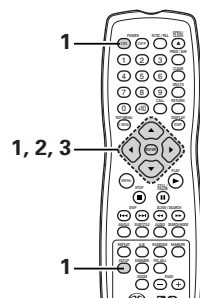

Lorsque "PREFERENCE DISQUE" est sélectionnée

1 Voir page 60.

Utiliser les touches curseurs ▲ et ▼ pour sélectionner le réglage souhaité, puis appuyer sur la touche ENTER.



2

DIALOGUES
Utilisez cette option pour sélectionner la langue du son à la sortie enceintes

SOUS-TITRES
Utilisez cette option pour sélectionner la langue des sous-titres affichés sur la TV.

MENUS DU DISQUE
Utiliser cette option pour programmer la langue des menus titre (menus enregistrés sur le disque), etc.

Utiliser les touches curseurs ▲ et ▼ pour sélectionner le réglage souhaité, puis appuyer sur la touche ENTER.
① Lorsque le "DIALOGUES" est sélectionnée:



3

ANGLAIS (Réglage usine par défaut)
Sélectionnez cette option lorsque vous souhaitez lire un DVD avec le son en anglais.

FRANÇAIS
Sélectionnez cette option lorsque vous souhaitez lire un DVD avec le son en français.

ESPAGNOL
Sélectionnez cette option lorsque vous souhaitez lire un DVD avec le son en espagnol.

ALLEMAND
Sélectionnez cette option lorsque vous souhaitez lire un DVD avec le son en Allemand.

ITALIEN
Sélectionnez cette option lorsque vous souhaitez lire un DVD avec le son en italienne.

AUTRE
Utiliser les touches numériques pour entrer le numéro de la langue. (Voir "Liste des codes de langue" à la page 65.)

Quando si seleziona "DISC SETUP"

1 Vedere pagina 60.

Utilizzate i tasti cursore ▲ e ▼ per selezionare l'impostazione desiderata, quindi premete il tasto ENTER.



2

DIALOG
Usate questa voce per impostare la lingua dell'uscita sonora proveniente dagli altoparlanti.

SUBTITLE
Usate questa voce per impostare la lingua dei sottotitoli visualizzati sul televisore.

DISC MENUS
Si utilizza per impostare la lingua dei menu (menu registrati sul disco), ecc.

Utilizzate i tasti cursore ▲ e ▼ per selezionare l'impostazione desiderata, quindi premete il tasto ENTER.
① Selezionando "DIALOG":



3

ENGLISH (Impostazione di fabbrica)
Selezionate questa posizione per riprodurre il DVD con il suono in inglese.

FRENCH
Selezionate questa posizione per riprodurre il DVD con il suono in francese.

SPANISH
Selezionate questa posizione per riprodurre il DVD con il suono in spagnolo.

GERMAN
Selezionate questa posizione per riprodurre il DVD con il suono in tedesco.

ITALIAN
Selezionate questa posizione per riprodurre il DVD con il suono in italiano.

OTHERS
Usate i tasti numerici per inserire il numero della lingua. (Vedere alla sezione "Lista dei codici delle lingue" pagina 66.)

② Wenn "UNTERTITEL" angewählt ist:



AUS

Wählen Sie diese Einstellung für die Wiedergabe ohne Untertitel. (Bei einigen Discs ist es nicht möglich, die Untertitel-Anzeige auszuschalten.)

ENGLISCH (Standard-Einstellung)

Wählen Sie diese Einstellung für die Wiedergabe der DVD mit englischen Untertiteln.

FRANZÖSISCH

Wählen Sie diese Einstellung für die Wiedergabe der DVD mit französischen Untertiteln.

SPANISCH

Wählen Sie diese Einstellung für die Wiedergabe der DVD mit spanischen Untertiteln.

DEUTSCH

Wählen Sie diese Einstellung für die Wiedergabe der DVD mit deutschen Untertiteln.

ITALIENISCH

Wählen Sie diese Einstellung für die Wiedergabe der DVD mit italienischen Untertiteln.

SONSTIGE

Wählen Sie mit den Nummertasten die Sprachen-Nummer aus. (Siehe "Sprachencodier-Liste" auf Seite 65.)

3

③ Wenn "DISC-MENÜS" angewählt ist:



ENGLISCH (Standard-Einstellung)

Wählen Sie diese Einstellung, wenn Sie die Menüs in englischer Sprache anzeigen lassen möchten.

FRANZÖSISCH

Wählen Sie diese Einstellung, wenn Sie die Menüs in französischer Sprache anzeigen lassen möchten.

SPANISCH

Wählen Sie diese Einstellung, wenn Sie die Menüs in spanischer Sprache anzeigen lassen möchten.

DEUTSCH

Wählen Sie diese Einstellung, wenn Sie die Menüs in deutscher Sprache anzeigen lassen möchten.

ITALIENISCH

Wählen Sie diese Einstellung, wenn Sie die Menüs in italienischer Sprache anzeigen lassen möchten.

SONSTIGE

Wählen Sie mit den Nummertasten die Sprachen-Nummer aus. (Siehe "Sprachencodier-Liste" auf Seite 65.)

* Verlassen des Systemeinrichtungsmodus

Wählen Sie mit den \blacktriangledown Cursor-Taste "EINSTELLUNGEN BEENDEN" an, und drücken Sie dann die ENTER-Taste. Sie können die Funktion auch durch Drücken der SETUP-Taste auf der Fernbedienung verlassen.

3



Fernbedienung
Télécommande
Telecomando

② Lorsque le "SOUS-TITRES" est sélectionnée:



NON

Sélectionner cela pour ne pas afficher les sous-titres. (Pour quelques disques il n'est pas possible de désactiver l'affichage du sous-titre.)

ANGLAIS (Réglage usine par défaut)

Sélectionnez cette option lorsque vous souhaitez lire un DVD avec les sous-titres en anglais. Sélectionnez cette option lorsque vous souhaitez lire un DVD avec les sous-titres en anglais.

FRANÇAIS

Sélectionnez cette option lorsque vous souhaitez lire un DVD avec les sous-titres en français.

ESPAGNOL

Sélectionnez cette option lorsque vous souhaitez lire un DVD avec les sous-titres en espagnol.

ALLEMAND

Sélectionnez cette option lorsque vous souhaitez lire un DVD avec le son en Allemand.

ITALIEN

Sélectionnez cette option lorsque vous souhaitez lire un DVD avec les sous-titres en italienne.

AUTRE

Utiliser les touches numériques pour entrer le numéro de la langue. (Voir "Liste des codes de langue" à la page 65.)

3

③ Lorsque le "MENUS DU DISQUE" est sélectionnée:



ANGLAIS (Réglage usine par défaut)

Sélectionnez cette option lorsque vous souhaitez afficher les menus en anglais.

FRANÇAIS

Sélectionnez cette option lorsque vous souhaitez afficher les menus en français.

ESPAGNOL

Sélectionnez cette option lorsque vous souhaitez afficher les menus en espagnol.

ALLEMAND

Sélectionnez cette option lorsque vous souhaitez afficher les menus en Allemand.

ITALIEN

Sélectionnez cette option lorsque vous souhaitez afficher les menus en italienne.

AUTRE

Utiliser les touches numériques pour entrer le numéro de la langue. (Voir "Liste des codes de langue" à la page 65.)

* Pour quitter le mode Paramétrage

Utilisez la touche \blacktriangledown pour sélectionner "QUITTER LA CONFIGURATION" et appuyez ensuite sur la touche ENTER pour confirmer. Il est aussi possible de quitter en appuyant sur la touche SETUP sur la télécommande.

② Selezionando "SUBTITLE":



OFF

Selezionate questa posizione se non desiderate visualizzare i sottotitoli. (Per alcuni dischi non è possibile spegnere la visualizzazione del sottotitolo.)

ENGLISH (Impostazione di fabbrica)

Selezionate questa posizione per riprodurre il DVD con i sottotitoli in inglese.

FRENCH

Selezionate questa posizione per riprodurre il DVD con i sottotitoli in francese.

SPANISH

Selezionate questa posizione per riprodurre il DVD con i sottotitoli in spagnolo.

GERMAN

Selezionate questa posizione per riprodurre il DVD con i sottotitoli in tedesco.

ITALIAN

Selezionate questa posizione per riprodurre il DVD con i sottotitoli in italiano.

OTHERS

Usate i tasti numerici per inserire il numero della lingua. (Vedere alla sezione "Lista dei codici delle lingue" pagina 66.)

3

③ Selezionando "DISC MENUS":



ENGLISH (Impostazione di fabbrica)

Selezionate questa opzione per visualizzare i menù in inglese.

FRENCH

Selezionate questa opzione per visualizzare i menù in francese.

SPANISH

Selezionate questa opzione per visualizzare i menù in spagnolo.

GERMAN

Selezionate questa opzione per visualizzare i menù in tedesco.

ITALIAN

Selezionate questa opzione per visualizzare i menù in italiano.

OTHERS

Usate i tasti numerici per inserire il numero della lingua. (Vedere alla sezione "Lista dei codici delle lingue" pagina 66.)

* Per uscire dal modo di impostazione

Dovete usare i tasti del cursore \blacktriangledown per selezionare "EXIT SETUP", poi premete il tasto ENTER. E' inoltre possibile uscire premendo il tasto SETUP sul telecomando.

Sprachencode-Liste

Code	Sprache	Code	Sprache	Code	Sprache	Code	Sprache
6565	Afar	7079	Faroese	7678	Lingala	8375	Slovak
6566	Abkhazian	7082	French	7679	Laothian	8376	Slovenian
6570	Afrikaans	7089	Frisian	7684	Lithuanian	8377	Samoaan
6577	Ameharic	7165	Irish	7686	Latvian, Lettish	8378	Shona
6582	Arabic	7168	Scots Gaelic	7771	Malagasy	8379	Somali
6583	Assamese	7176	Galician	7773	Maori	8381	Albanian
6588	Aymara	7178	Guarani	7775	Macedonish	8382	Serbian
6590	Azerbaijani	7185	Gujarati	7776	Malayalam	8385	Sundanese
6665	Bashkir	7265	Hausa	7778	Mongolian	8386	Swedish
6669	Byelorussian	7273	Hindi	7779	Moldavian	8387	Swahili
6671	Bulgarian	7282	Croatian	7782	Marathi	8465	Tamil
6672	Bihari	7285	Hungarian	7783	Malay	8469	Telugu
6678	Bengali; Bangla	7289	Armenian	7784	Maltese	8471	Tajik
6679	Tibetan	7365	Interlingua	7789	Burmese	8472	Thai
6682	Breton	7378	Indonesian	7865	Nauru	8473	Tigrinya
6765	Catalan	7383	Icelandic	7869	Nepali	8475	Turkmen
6779	Corsican	7384	Italian	7876	Dutch	8476	Tagalog
6783	Czech	7387	Hebrew	7879	Norwegian	8479	Tonga
6789	Welsh	7465	Japanese	7982	Oriya	8482	Turkish
6865	Danish	7473	Yiddish	8065	Panjabi	8484	Tatar
6869	German	7487	Javanese	8076	Polish	8487	Twi
6890	Bhutani	7565	Georgian	8083	Pashto, Pushto	8575	Ukrainian
6976	Greek	7575	Kazakh	8084	Portuguese	8582	Urdu
6978	English	7576	Greenlandic	8185	Quechua	8590	Uzbek
6979	Esperanto	7577	Cambodian	8277	Rhaeto-Romance	8673	Vietnamese
6983	Spanish	7578	Kannada	8279	Romanian	8679	Volapük
6984	Estonian	7579	Korean	8285	Russian	8779	Wolof
6985	Basque	7583	Kashmiri	8365	Sanskrit	8872	Xhosa
7065	Persian	7585	Kurdish	8368	Sindhi	8979	Yoruba
7073	Finnish	7589	Kirghiz	8372	Serbo-Croatian	9072	Chinese
7074	Fiji	7665	Latin	8373	Singhalese	9085	Zulu

Liste des codes de langue

Code	Langue	Code	Langue	Code	Langue	Code	Langue
6565	Afar	7079	Faroese	7678	Lingala	8375	Slovak
6566	Abkhazian	7082	French	7679	Laothian	8376	Slovenian
6570	Afrikaans	7089	Frisian	7684	Lithuanian	8377	Samoaan
6577	Ameharic	7165	Irish	7686	Latvian, Lettish	8378	Shona
6582	Arabic	7168	Scots Gaelic	7771	Malagasy	8379	Somali
6583	Assamese	7176	Galician	7773	Maori	8381	Albanian
6588	Aymara	7178	Guarani	7775	Macedonish	8382	Serbian
6590	Azerbaijani	7185	Gujarati	7776	Malayalam	8385	Sundanese
6665	Bashkir	7265	Hausa	7778	Mongolian	8386	Swedish
6669	Byelorussian	7273	Hindi	7779	Moldavian	8387	Swahili
6671	Bulgarian	7282	Croatian	7782	Marathi	8465	Tamil
6672	Bihari	7285	Hungarian	7783	Malay	8469	Telugu
6678	Bengali; Bangla	7289	Armenian	7784	Maltese	8471	Tajik
6679	Tibetan	7365	Interlingua	7789	Burmese	8472	Thai
6682	Breton	7378	Indonesian	7865	Nauru	8473	Tigrinya
6765	Catalan	7383	Icelandic	7869	Nepali	8475	Turkmen
6779	Corsican	7384	Italian	7876	Dutch	8476	Tagalog
6783	Czech	7387	Hebrew	7879	Norwegian	8479	Tonga
6789	Welsh	7465	Japanese	7982	Oriya	8482	Turkish
6865	Danish	7473	Yiddish	8065	Panjabi	8484	Tatar
6869	German	7487	Javanese	8076	Polish	8487	Twi
6890	Bhutani	7565	Georgian	8083	Pashto, Pushto	8575	Ukrainian
6976	Greek	7575	Kazakh	8084	Portuguese	8582	Urdu
6978	English	7576	Greenlandic	8185	Quechua	8590	Uzbek
6979	Esperanto	7577	Cambodian	8277	Rhaeto-Romance	8673	Vietnamese
6983	Spanish	7578	Kannada	8279	Romanian	8679	Volapük
6984	Estonian	7579	Korean	8285	Russian	8779	Wolof
6985	Basque	7583	Kashmiri	8365	Sanskrit	8872	Xhosa
7065	Persian	7585	Kurdish	8368	Sindhi	8979	Yoruba
7073	Finnish	7589	Kirghiz	8372	Serbo-Croatian	9072	Chinese
7074	Fiji	7665	Latin	8373	Singhalese	9085	Zulu

Lista dei codici delle lingue

Codice	Lingua	Codice	Lingua	Codice	Lingua	Codice	Lingua
6565	Afar	7079	Faroese	7678	Lingala	8375	Slovak
6566	Abkhazian	7082	French	7679	Laothian	8376	Slovenian
6570	Afrikaans	7089	Frisian	7684	Lithuanian	8377	Samoaan
6577	Ameharic	7165	Irish	7686	Latvian, Lettish	8378	Shona
6582	Arabic	7168	Scots Gaelic	7771	Malagasy	8379	Somali
6583	Assamese	7176	Galician	7773	Maori	8381	Albanian
6588	Aymara	7178	Guarani	7775	Macedonish	8382	Serbian
6590	Azerbaijani	7185	Gujarati	7776	Malayalam	8385	Sundanese
6665	Bashkir	7265	Hausa	7778	Mongolian	8386	Swedish
6669	Byelorussian	7273	Hindi	7779	Moldavian	8387	Swahili
6671	Bulgarian	7282	Croatian	7782	Marathi	8465	Tamil
6672	Bihari	7285	Hungarian	7783	Malay	8469	Telugu
6678	Bengali; Bangla	7289	Armenian	7784	Maltese	8471	Tajik
6679	Tibetan	7365	Interlingua	7789	Burmese	8472	Thai
6682	Breton	7378	Indonesian	7865	Nauru	8473	Tigrinya
6765	Catalan	7383	Icelandic	7869	Nepali	8475	Turkmen
6779	Corsican	7384	Italian	7876	Dutch	8476	Tagalog
6783	Czech	7387	Hebrew	7879	Norwegian	8479	Tonga
6789	Welsh	7465	Japanese	7982	Oriya	8482	Turkish
6865	Danish	7473	Yiddish	8065	Panjabi	8484	Tatar
6869	German	7487	Javanese	8076	Polish	8487	Twi
6890	Bhutani	7565	Georgian	8083	Pashto, Pushto	8575	Ukrainian
6976	Greek	7575	Kazakh	8084	Portuguese	8582	Urdu
6978	English	7576	Greenlandic	8185	Quechua	8590	Uzbek
6979	Esperanto	7577	Cambodian	8277	Rhaeto-Romance	8673	Vietnamese
6983	Spanish	7578	Kannada	8279	Romanian	8679	Volapük
6984	Estonian	7579	Korean	8285	Russian	8779	Wolof
6985	Basque	7583	Kashmiri	8365	Sanskrit	8872	Xhosa
7065	Persian	7585	Kurdish	8368	Sindhi	8979	Yoruba
7073	Finnish	7589	Kirghiz	8372	Serbo-Croatian	9072	Chinese
7074	Fiji	7665	Latin	8373	Singhalese	9085	Zulu

Wenn "OSD-EINSTELLUNGEN ÄNDERN" angewählt ist

1 Siehe Seite 60.

Wählen Sie die gewünschte Einstellung mit den ▲ und ▼ Cursortasten an und drücken Sie dann die ENTER-Taste.

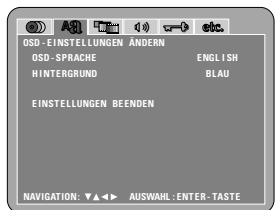

2

OSD-SPRACHE

Stellen Sie hier die Sprache für die Standard-Einstellbildschirm und die auf dem Fernsehschirm angezeigten Meldungen ein. ("WIEDERGABE", usw.)

HINTERGRUND

Wählen Sie dies zum Auswählen des Bildes, das im Stoppmodus und CD-Wiedergabemodus auf dem Bildschirm erscheinen soll.

Wählen Sie die gewünschte Einstellung mit den ▲ und ▼ Cursortasten an und drücken Sie dann die ENTER-Taste.

① Wenn "OSD-SPRACHE" angewählt ist:



3

ENGLISH (Standard-Einstellung)

Wählen Sie diese Einstellung, wenn Sie Englisch als OSD-Sprache einstellen möchten.

FRANÇAIS

Wählen Sie diese Einstellung, wenn Sie Französisch als OSD-Sprache einstellen möchten.

ESPAÑOL

Wählen Sie diese Einstellung, wenn Sie Spanisch als OSD-Sprache einstellen möchten.

DEUTSCH

Wählen Sie diese Einstellung, wenn Sie Deutsch als OSD-Sprache einstellen möchten.

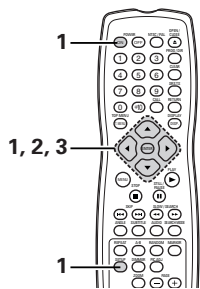

2

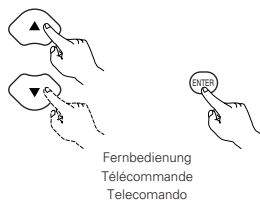

3

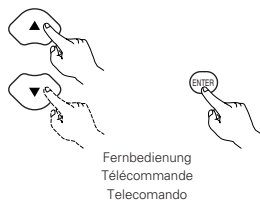

Lorsque "MENU DE REGLAGE OSD" est sélectionnée

1 Voir page 60.

Utiliser les touches curseurs ▲ et ▼ pour sélectionner le réglage souhaité, puis appuyer sur la touche ENTER.



2

LANGAGE OSD

Utiliser cette fonction pour sélectionner la langue pour l'écran des réglages par défaut et pour les messages affichés sur l'écran de TV ("LECTURE", etc.)

FOND D'ECRAN

Utiliser cette fonction afin de choisir une image servant d'arrière-plan sur l'écran en mode stop ou lors de la lecture d'un CD.

Utiliser les touches curseurs ▲ et ▼ pour sélectionner le réglage souhaité, puis appuyer sur la touche ENTER.

① Lorsque le "LANGAGE OSD" est sélectionnée:



3

ENGLISH (Réglage usine par défaut)

Sélectionner cela pour régler la langue OSD sur Anglais.

FRANÇAIS

Sélectionner cela pour régler la langue OSD sur Français.

ESPAÑOL

Sélectionner cela pour régler la langue OSD sur Espagnol.

DEUTSCH

Sélectionner cela pour régler la langue OSD sur Allemand.

Quando si seleziona "OSD SETUP"

1 Vedere pagina 60.

Utilizzate i tasti cursore ▲ e ▼ per selezionare l'impostazione desiderata, quindi premete il tasto ENTER.



2

OSD LANGUAGE

Usate quest'opzione per selezionare la lingua dello schermo di impostazione default e di quella visualizzata sullo schermo televisivo ("PLAY", ecc.)

WALL PAPER

Usate questo modo per selezionare l'immagine da visualizzare sullo schermo nel modo di arresto e nel modo di riproduzione del CD.

Utilizzate i tasti cursore ▲ e ▼ per selezionare l'impostazione desiderata, quindi premete il tasto ENTER.

① Selezionando "OSD LANGUAGE":



3

ENGLISH (Impostazione di fabbrica)

Selezionate questa voce per impostare la lingua inglese per l'OSD.

FRANÇAIS

Selezionate questa voce per impostare la lingua francese per l'OSD.

ESPAÑOL

Selezionate questa voce per impostare la lingua spagnola per l'OSD.

DEUTSCH

Selezionate questa voce per impostare la lingua tedesca per l'OSD.

② Wenn "HINTERGRUND" angewählt ist:



3

BLAU (Standard-Einstellung)

Wählen Sie dies für einen blauen Hintergrund.

GRAU

Wählen Sie diese Einstellung, wenn ein grauer TV-Bildschirmhintergrund angezeigt werden soll.

SCHWARZ

Wählen Sie diese Einstellung, wenn ein schwarzer TV-Bildschirmhintergrund angezeigt werden soll.

MOTIV

Wählen Sie dies, um das Hintergrundbild auf dem Display anzeigen zu lassen.

* Verlassen des Systemeinstellungsmodus

Wählen Sie mit den ▼ Cursor-Taste "EINSTELLUNGEN BEENDEN" an, und drücken Sie dann die ENTER-Taste. Sie können die Funktion auch durch Drücken der SETUP-Taste auf der Fernbedienung verlassen.

3



Fernbedienung
Télécommande
Telecomando

② Lorsque le "FOND D'ECRAN" est sélectionnée:



3

BLEU (Réglage usine par défaut)

Choisissez cette fonction afin d'afficher un arrière-plan bleu.

GRIS

Sélectionner cette couleur pour afficher un fond gris sur l'écran du téléviseur.

NOIR

Sélectionner cette couleur pour afficher un fond noir sur l'écran du téléviseur.

IMAGE

Sélectionnez cette fonction pour afficher le papier peint.

* Pour quitter le mode Paramétrage

Utilisez les touche ▼ pour sélectionner "QUITTER LA CONFIGURATION" et appuyez ensuite sur la touche ENTER pour confirmer. Il est aussi possible de quitter en appuyant sur la touche SETUP sur la télécommande.

② Selezionando "WALL PAPER":



3

BLUE (Impostazione di fabbrica)

Selezionate questo modo per visualizzare uno sfondo blu sul display.

GRAY

Selezionate questo per visualizzare uno sfondo grigio sul display televisivo.

BLACK

Selezionate questo per visualizzare uno sfondo nero sul display televisivo.

PICTURE

Selezionate questo modo per visualizzare lo sfondo sul display.

* Per uscire dal modo di impostazione

Dovete usare il tasto del cursore ▼ per selezionare "EXIT SETUP", poi premete il tasto ENTER. E' inoltre possibile uscire premendo il tasto SETUP sul telecomando.

Wenn "VIDEO-OPTIONEN EINSTELLEN" angewählt ist

1 Siehe Seite 60.

Wählen Sie die gewünschte Einstellung mit den ▲ und ▼ Cursortasten an und drücken Sie dann die ENTER-Taste.

**TV BILDSCHIRMFORMAT**

Stellen Sie hiermit die Form Ihres Fernsehbildschirmes ein.

FARBFERNSEHNORM

Stellen Sie hiermit das Videoformat Ihres Fernsehgerätes ein (NTSC, PAL oder MULTI).

VIDEO-AUSGANG

Wählen Sie dies, um entweder den progressiven Bildausgang oder Interface-Bildausgang auszuwählen.

STANDBILD-MODUS

Wählen Sie für die Wiedergabe von DVD-Video den gewünschten Videomodus aus ("HALBBILD", "VOLLBILD", "AUTO").

SCHWARZPEGEL

Für die Einstellung des Schwarzpegels "DUNKLER" oder "HELLER".

AV1 VIDEO-AUSGANG (SCART)

Dient zur Wahl, ob ein FBAS-, ein S-Video-Signal oder ein RGB-Signal vom Euro-AV-Anschluß AV1 ausgegeben wird.

PROGRESSIVE-MODUS

Wählen Sie die Erkennungsmethode der Filmquelle und Videoquelle aus, die auf die DVD aufgenommen worden ist.

Wählen Sie normalerweise "MODUS 1" (Pegelerkennungs-Modus).

(nur gültig für den progressiven Ausgang während der DVD-Video-Wiedergabe)

Wählen Sie die gewünschte Einstellung mit den ▲ und ▼ Cursortasten an und drücken Sie dann die ENTER-Taste.

① Wenn "TV BILDSCHIRMFORMAT" angewählt ist:

4:3 PS

Wählen Sie diese Einstellung für die Wiedergabe von Breitbild-DVDs im Pan & Scan-Modus (mit abgeschnittenen Bildkanten). Discs, für die der Pan & Scan-Modus nicht festgelegt worden ist, werden im Letter Box-Modus wiedergegeben.

4:3 LB

Wählen Sie diese Einstellung für die Wiedergabe von Breitbild-DVDs im Letter Box-Modus (mit schwarzen Streifen oben und unten).

16:9 (Standard-Einstellung)

Wählen Sie diese Einstellung für die Wiedergabe von DVDs im Full-Screen-Modus (Vollbild).

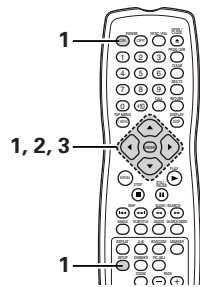

2



Fernbedienung
Télécommande
Telecomando

3

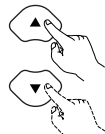
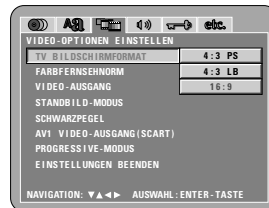

Fernbedienung
Télécommande
Telecomando

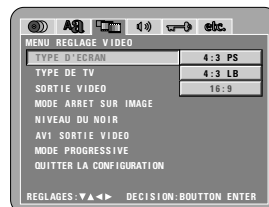

Fernbedienung
Télécommande
Telecomando



3

Lorsque "MENU REGLAGE VIDEO" est sélectionnée

1 Voir page 60.

Utiliser les touches curseurs ▲ et ▼ pour sélectionner le réglage souhaité, puis appuyer sur la touche ENTER.

**TYPE D'ÉCRAN**

Utiliser cette fonction pour régler la forme de l'écran de votre télévision.

TYPE DE TV

Utiliser cette option pour régler le format vidéo de votre TV (NTSC, PAL ou MULTI).

SORTIE VIDÉO

Utiliser cette fonction pour choisir soit la sortie d'images progressives soit la sortie d'images entrelacées.

MODE ARRET SUR IMAGE

Pour lire un DVD vidéo, sélectionner le mode vidéo désiré ("CHAMP", "IMAGE", "AUTO").

NIVEAU DU NOIR

Pour sélectionner le niveau noir de l'image, "PLUS CLAIR" ou "PLUS SOMBRE".

AV1 SORTIE VIDEO

Pour sélectionner si les signaux vidéo composites, les signaux S vidéo ou les signaux RGB seront envoyés par les prises AV1 SCART.

MODE PROGRESSIVE

Sélectionner la source du film ainsi que la méthode de détection de source vidéo enregistrée sur la DVD. Sélectionner normalement "MODE1" (mode de détection de niveau).

(valide uniquement pour une sortie progressive durant la lecture vidéo DVD)

3

Utiliser les touches curseurs ▲ et ▼ pour sélectionner le réglage souhaité, puis appuyer sur la touche ENTER.

① Lorsque le "TYPE D'ECRAN" est sélectionnée:

4:3 PS

Sélectionnez cette option pour lire les images larges de DVD en mode Image étroite (avec les bords de l'image coupés). Les disques pour lesquels le mode Image étroite n'est pas spécifié sont lus en mode Boîte à lettre.

4:3 LB

Sélectionnez cette option pour lire les images larges de DVD en mode Boîte à lettre (avec des bandes noires en haut et en bas de l'image).

16:9 (Réglage usine par défaut)

Sélectionnez cette option pour lire les images larges de DVD en mode plein écran.

Quando si seleziona "VIDEO SETUP"

1 Vedere pagina 60.

Utilizzate i tasti cursore ▲ e ▼ per selezionare l'impostazione desiderata, quindi premete il tasto ENTER.

**TV ASPECT**

Utilizzatelo per impostare la forma del vostro schermo televisivo.

TV TYPE

Usate questa voce per impostare il formato video del televisore (NTSC, PAL o MULTI).

VIDEO OUT

Usate quest'uscita per selezionare o l'uscita dell'immagine progressiva oppure l'uscita dell'immagine per interlacciare.

STILL MODE

Per riprodurre un video DVD; selezionate il modo video desiderato ("FIELD", "FRAME", "AUTO").

BLACK LEVEL

Per selezionare il livello nero dell'immagine "DARKER" o "LIGHTER".

AV1 VIDEO OUT

Per selezionare se emettere dai terminali AV1 SCART i segnali video compositi, i segnali S video o i segnali RGB.

PROGRESSIVE MODE

Selezionate la fonte del film e del metodo di rilevazione del video registrati sul DVD. Selezionate "MODE 1" normalmente (modo di rilevazione del livello).

(valido solamente per uscite progressive durante la riproduzione video DVD)

3

Utilizzate i tasti cursore ▲ e ▼ per selezionare l'impostazione desiderata, quindi premete il tasto ENTER.

① Selezionando "TV ASPECT":

4:3 PS

Selezionate questa per riprodurre dei DVD nel modo pan & scan (con i lati dell'immagine rimossi). I dischi per i quali pan & scan non è stato specificato vengono riprodotti nel modo incorniciato.

4:3 LB

Selezionate questa voce per riprodurre i DVD nel modo incorniciato (con delle strisce nere in alto e in basso).

WIDE (16:9) (Impostazione di fabbrica)

Selezionate questa voce per riprodurre i DVD nel modo a schermo pieno.

② Wenn "FARBFERNSEHNORM" angewählt ist:



NTSC-TV

Wählen Sie diese Einstellung, wenn das Videoformat Ihres Fernsehgerätes NTSC ist. Wenn NTSC angewählt ist, ist das Ausgangsformat auf NTSC festgelegt.

PAL-TV

Wählen Sie diese Einstellung, wenn das Videoformat Ihres Fernsehgerätes PAL ist. Wenn PAL angewählt ist, ist das Ausgangsformat auf PAL festgelegt.

MULTINORM (Standard-Einstellung)

Wählen Sie diese Einstellung, wenn Ihr Fernsehgerät sowohl mit dem NTSC- als auch PAL-Format kompatibel ist.

Bei der Wiedergabe einer im NTSC-Format aufgenommenen Disc von der Video-Ausgangsbuchse, erfolgt die Umschaltung auf NTSC. (Im Falle einer PAL-Disc ist das Videosignal im PAL-Format.)

HINWEIS:

- Falls "TV TYPE" auf ein anderes Format als auf das registrierte TV-Format eingestellt ist, bleibt das Bild unter Umständen nicht ruhig und die Oberseite und Unterseite wird unter Umständen abgeschnitten.

③ Wenn "VIDEO-AUSGANG" angewählt ist: (HINWEIS)



PROGRESSIVE (Standard-Einstellung)

Wählen Sie dies, wenn Ihr DVD-2200 an ein progressives Fernsehgerät angeschlossen ist.

INTERLACED

Wählen Sie dies, wenn Ihr DVD-2200 an ein Interlace-Fernsehgerät angeschlossen ist.

HINWEIS:

- Nur für den Komponenten-Ausgang ist es möglich, zwischen dem Interlace-Bildaussgang und progressiven Bildausgang umzuschalten. Für den Video-Ausgangsklemme (VIDEO OUT) oder S-Video-Ausgangsklemme (S-VIDEO OUT) kann der progressive Bildausgang nicht festgelegt werden.

3

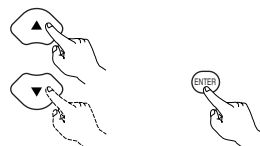

Fernbedienung
Télécommande
Télécommando

② Lorsque le "TYPE DE TV" est sélectionnée:

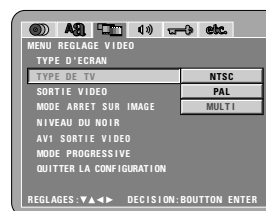

NTSC

Sélectionnez cette option si le format vidéo de votre télévision est le NTSC.

PAL

Sélectionnez cette option si le format vidéo de votre télévision est le PAL.

Si PAL est sélectionnée, le format de sortie est fixé en PAL.

MULTI (Réglage usine par défaut)

Sélectionnez cette option si votre TV est compatible NTSC et PAL.

En cas de lecture d'un disque enregistré en format NTSC, le terminal de sortie vidéo sera commuté en format NTSC. (Pour le disque PAL, le signal vidéo est de format PAL.)

REMARQUE:

- Si "TV TYPE" est réglé sur un autre format de téléviseur que ceux enregistrés, l'image peut ne plus être claire et le haut et le bas de l'image peut être coupé.

③ Lorsque le "SORTIE VIDÉO" est sélectionnée: (REMARQUES)

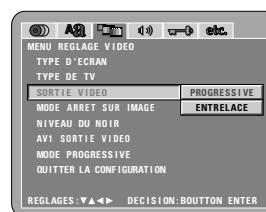

PROGRESSIVE (Réglage usine par défaut)

Sélectionner cette fonction lorsque le DVD-2200 est connecté à une télévision de type progressif.

ENTRELACE

Sélectionner cette fonction lorsque le DVD-2200 est connecté à une télévision de type entrelacé.

REMARQUE:

- Pour la sortie de composants uniquement, il est possible de commuter entre une sortie d'images entrelacées et une sortie d'images progressives. Il n'est pas possible de choisir la sortie d'image progressive pour connecteur de sortie ou pour Les connecteur de sortie de la S-Vidéo.

② Selezionando "TV TYPE":



NTSC

Selezionate questa voce quando il formato video del televisore è quello NTSC.

Selezionando NTSC, il formato di uscita si fissa su NTSC.

PAL

Selezionate questa voce quando il formato video del televisore è quello PAL.

Selezionando PAL il formato di uscita si fissa su PAL.

MULTI (Impostazione di fabbrica)

Selezionate questa voce se il vostro televisore è compatibile con i formati NTSC e PAL.

Se riprodotte un disco registrato in formato NTSC, il formato del terminale di uscita video cambia automaticamente a NTSC (nel caso di un disco PAL, il segnale video è in formato PAL).

NOTA:

- Se "TV TYPE" è impostato su un formato diverso dal formato TV, l'immagine potrebbe non essere più liscia e la parte superiore ed inferiore dell'immagine potrebbe venire tagliato fuori.

③ Selezionando "VIDEO OUT": (NOTE)

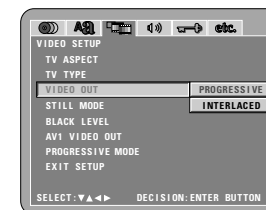

PROGRESSIVE (Impostazione di fabbrica)

Selezionate questo modo se avete collegato il DVD-2200 ad un televisore di tipo progressivo.

INTERLACED

Selezionate questo modo se avete collegato il DVD-2200 ad un televisore con interlaccio.

NOTA:

- Per l'uscita del componente è possibile commutare tra l'uscita dell'immagine di interlaccio e l'uscita dell'immagine progressiva. Non è possibile specificare l'uscita dell'immagine progressiva per Connettore di uscita video (VIDEO OUT) oppure Connettore di uscita S-Video (S-VIDEO OUT).

4 Wenn "STANDBILD-MODUS" angewählt ist:



HALBBILD

Diese Position eignet sich für ein zitterndes Bild bei der Einstellung von "AUTO".

VOLLBILD

Diese Position eignet sich, wenn kleine Buchstaben oder Muster bei der Einstellung von "AUTO" schwer sichtbar sind.

AUTO (Standard-Einstellung)

In dieser Position schaltet sich der Modus automatisch zwischen HALBBILD und VOLLBILD um.

5 Wenn "SCHWARZPEGEL" angewählt ist:

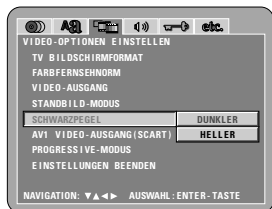

DUNKLER (Standard-Einstellung)

Stellt den Videoausgangssignal-Schwarzpegel auf den Standardpegel.

HELLER

Reduziert den Standardpegel des Videoausgangssignal-Schwarzpegels. Diese Einstellung vornehmen, falls das TV-Bild viel zu dunkel ist.

6 Wenn "AV1 VIDEO-AUSGANG (SCART)" angewählt ist:



VIDEO (Standard-Einstellung)

Ein FBAS-Video-Signal wird vom Euro-AV-Anschluß AV1 ausgegeben.

S-VIDEO

Ein S-Video-Signal wird ausgegeben.

RGB

Ein RGB-Signal wird ausgegeben.

3

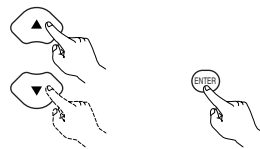

Fernbedienung
Télécommande
Télécomando

4 Lorsque le "MODE ARRET SUR IMAGE" est sélectionnée:



CHAMP

Cette position est appropriée lorsque l'image tremble lorsque "AUTO" est réglé.

IMAGE

Cette position est appropriée lorsque les petites lettres ou motifs sont difficiles à voir lorsque "AUTO" réglé.

AUTO (Réglage usine par défaut)

Dans cette position, le mode permute automatiquement entre CHAMP et IMAGE.

5 Lorsque le "NIVEAU DU NOIR" est sélectionnée:



PLUS SOMBRE (Réglage usine par défaut)

Règle le niveau noir du signal de sortie vidéo au niveau standard.

PLUS CLAIR

Réduit le niveau standard du niveau noir du signal de sortie vidéo.

Régler ce niveau si l'image sur le téléviseur est loin d'être sombre.

6 Lorsque le "AV1 SORTIE VIDEO" est sélectionnée:



VIDEO (Réglage usine par défaut)

Les signaux vidéo composites seront envoyés par la prise AV1 SCART.

S-VIDEO

Les signaux S-vidéo seront envoyés.

RVB

Les signaux RVB seront envoyés.

4 Quando selezionate "STILL MODE":

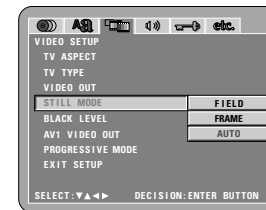

FIELD

Questa posizione è adeguata per quando l'immagine è tremolante, quando "AUTO" è impostato.

FRAME

Questa posizione è consigliata quando lettere piccole o i modelli "AUTO" sono impostati.

AUTO (Impostazione di fabbrica)

In questa posizione, il modo cambia automaticamente da FIELD e FRAME.

5 Quando selezionate "BLACK LEVEL":



DARKER (Impostazione di fabbrica)

Imposta il livello nero del segnale d'uscita video al livello standard.

LIGHTER

Riduce il livello standard, del livello nero del segnale di uscita video.

Impostate questo valore se l'immagine sul televisore è troppo scura.

6 Selezionando "AV1 VIDEO OUT":

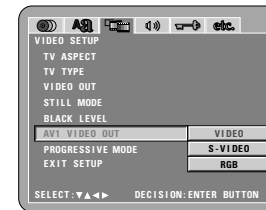

VIDEO (Impostazione di fabbrica)

Dal terminale AV1 SCART saranno inviati dei segnali video compositi.

S-VIDEO

Saranno inviati dei segnali S-video.

RGB

Saranno inviati dei segnali RGB.

3

3

3

⑦ Wenn "PROGRESSIVE-MODUS" angewählt ist:



MODUS 1 (Pegelerkennungs-Modus) (Standard-Einstellung)

Dies ist ein Modus zur hochpräzisen Erkennung der Quellenart vom Pegel der auf die DVD aufgenommenen Videosignale.

Bei DVDs, auf die die Kennzeichnungsdaten (Identifikationssignal) nicht ordnungsgemäß aufgenommen worden sind, nimmt die Bildqualität unter Umständen ab, wenn die Erkennung der Kennzeichnung durchgeführt wird. Dieser Modus wird in solchen Fällen wirksam.

MODUS 2 (Kennzeichnungserkennungs-Modus)

Dies ist ein Modus zur Erkennung der Quellenart der auf die DVD aufgenommenen Quellenkennzeichnung (Identifikationssignal).

Bei dunklen Szenen ist die Unterscheidung zwischen Videosignalen und Geräuschsignalen durch die Pegelerkennung schwierig, und die Bildqualität nimmt unter Umständen ab. Dieser Modus wird in solchen Fällen wirksam.

3

* Verlassen des Systemeinrichtungsmodus

Wählen Sie mit den ▼ Cursor-Taste "EINSTELLUNGEN BEENDEN" an, und drücken Sie dann die ENTER-Taste. Sie können die Funktion auch durch Drücken der SETUP-Taste auf der Fernbedienung verlassen.

3

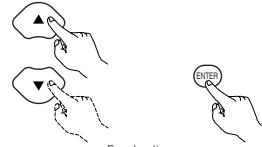

Fernbedienung
Télécommande
Télécommando

⑦ Lorsque le "MODE PROGRESSIVE" est sélectionnée:



MODE 1 (mode de détection de niveau) (Réglage usiné par défaut)

Il s'agit d'un mode pour la détection à haute précision du type de la source à partir du niveau des signaux vidéo enregistrés sur le DVD.

Pour les DVDs sur lesquels la vignette (signal d'identification) est enregistrée d'une façon incorrecte, la qualité de l'image risque d'être dégradée lors de la procédure de détection de vignette.

Ce mode est utile dans les cas suivants.

MODE 2 (mode de détection de vignette)

Il s'agit d'un mode pour la détection du type de la source à partir de la vignette de source (signal d'identification) enregistrée sur le DVD.

Lors des scènes sombres, la différenciation entre le signal vidéo et le bruit à l'aide de la méthode de détection par niveau est difficile et la qualité de l'image risque d'en pâtir.

Ce mode est utile dans les cas suivants.

3

* Pour quitter le mode Paramétrage

Utilisez les touche ▼ pour sélectionner "QUITTER LA CONFIGURATION" et appuyez ensuite sur la touche ENTER pour confirmer. Il est aussi possible de quitter en appuyant sur la touche SETUP sur la télécommande.

⑦ Quando "PROGRESSIVE MODE" è selezionato:



MODE 1 (modo di rilevazione del livello) (impostazione di fabbrica)

Questo è un modo per la rilevazione ad alta precisione del tipo della fonte dal livello dei segnali video registrati sul DVD.

Per i DVD nei quali il segno (segnale di identificazione) dei dati è registrato in maniera scorretta, la qualità dell'immagine potrebbe decrescere quando la rilevazione del segnale viene condotta.

Questo modo è effettivo in questi casi.

MODE 2 (modo di rilevazione del segno)

Questo è un modo per la rilevazione del tipo della fonte dal segno della fonte (segnale della fonte registrato sul DVD).

In scene scure, la distinzione tra segnali video e segnali rumorosi con il livello di rilevazione è difficile e la qualità dell'immagine potrebbe diminuire.

Questo modo è effettivo in questi casi.

3

* Per uscire dal modo di impostazione

Dovete usare il tasto del cursore ▼ per selezionare "EXIT SETUP", poi premete il tasto ENTER. E' inoltre possibile uscire premendo il tasto SETUP sul telecomando.

Wenn "AUDIO-EINSTELLUNGEN" angewählt ist

1 Siehe Seite 60.

Wählen Sie die gewünschte Einstellung mit den ▲ und ▼ Cursortasten an und drücken Sie dann die ENTER-Taste.



- 2
- LAUTSPRECHER**
Diese Einstellung wählen, um die angeschlossenen Lautsprecher-Systeme zu justieren.
 - SUPER AUDIO CD**
Super-Audio-CDs beinhalten getrennte Bereiche für Stereo- und Mehrfachkanalsignale. Hybrid-CDs bestehen aus zwei Schichten; aus einer Super-Audio-CD-Schicht und einer CD-Schicht. Der mit Priorität wiederzugebende Bereich/ die mit Priorität wiederzugebende Schicht kann eingestellt werden.
 - DIGITAL-AUSGANG**
Hiermit können Sie das digitale Ausgangssignalformat anwählen.
 - LPCM (44.1 KHz / 48 kHz)**
Stellen Sie hiermit bei der Wiedergabe von in linearem PCM Audio aufgenommenen DVDs den digitalen Audio-Ausgang ein.
 - BASS ENHANCER**
Einstellen, ob die Audiosignale von Subwoofer ausgegeben werden soll, wenn Zweikanal-Audiosignale wiedergegeben werden.
* Die BASS ENHANCER-Einstellungen finden keine Anwendung auf digitale Ausgänge.

Wählen Sie die gewünschte Einstellung mit den ▲ und ▼ Cursortasten an und drücken Sie dann die ENTER-Taste.
① Wenn "LAUTSPRECHER" angewählt ist:
⊙ Wählen Sie mit den Cursor-Tasten ▲ und ▼ den gewünschten Einstellungspunkt aus, drücken Sie anschließend die ENTER-Taste.



- 3
- MULTI-KANAL (Standard-Einstellung)**
Diese Einstellung bei Anlagen wählen, an denen drei oder mehr Lautsprecher angeschlossen sind. Wenn MULTI CHANNEL eingestellt ist, können die Lautsprecher-Einstellungen (LAUTSPRECHER-KONFIG.), Lautsprecher-Ausgabepegel-Einstellung (PEGEL-EINSTELLUNG) und die Lautsprecher-Abstandseinstellung (VERZÖGERUNGSZEIT) vorgenommen werden.
 - 2-KANAL**
Diese Einstellung bei Anlagen wählen, an denen nur zwei Lautsprecher angeschlossen sind.

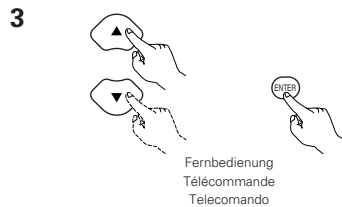
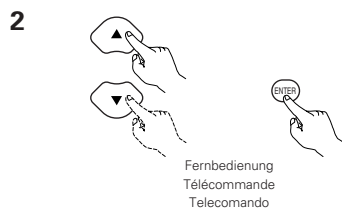
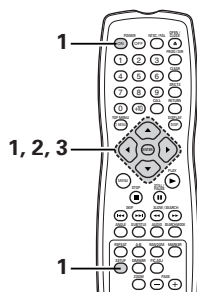

Lorsque "CONFIGURATION AUDIO" est sélectionnée

1 Voir page 60.

Utiliser les touches curseurs ▲ et ▼ pour sélectionner le réglage souhaité, puis appuyer sur la touche ENTER.



- 2
- CANALES AUDIO**
Utiliser ce mode pour ajuster pour les systèmes d'enceinte connectés.
 - SUPER AUDIO CD**
Les Super audio CD comportent des zones séparées pour les signaux stéréo et multi-canaux. Les disques hybrides possèdent une structure à deux couches composée d'une couche Super audio CD et d'une couche CD. La zone/couche à lire en priorité peut être définie.
 - SORTIE AUDIO NUMÉRIQUE**
Utilisez cette fonction afin de sélectionner le format numérique de signal de sortie.
 - LPCM (44.1 kHz / 48 kHz)**
Utilisez cette option pour régler la sortie audio numérique pour la lecture de DVD enregistrés en audio PCM linéaire.
 - GESTION DES BASSES 2CH**
Régler pour envoyer ou non des signaux audio du subwoofer lors de la lecture de signaux audio à deux canaux.
* Les réglages de GESTION DES BASSES ne s'appliquent pas aux sorties numériques.

Utiliser les touches curseurs ▲ et ▼ pour sélectionner le réglage souhaité, puis appuyer sur la touche ENTER.
① Lorsque le "CANALES AUDIO" est sélectionné:
⊙ Utiliser les touches de déplacement du curseur ▲ et ▼ pour sélectionner l'élément à régler, ensuite appuyer sur la touche ENTER.



- 3
- MULTI CANAUX (Réglage usine par défaut)**
Sélectionner ce réglage pour des systèmes dans lesquels trois ou plusieurs enceintes sont connectées. Lorsque MULTI CANAUX est réglé, les réglages d'enceinte (CONFIGURATION HP), l'ajustement du niveau de sortie d'enceinte (REGLAGE DES NIVEAUX) et les distances d'enceinte (TEMPS DE RETARD) peuvent être réglés.
 - 2 CANAUX**
Sélectionner ce réglage pour des systèmes dans lesquels seulement deux enceintes sont connectées.

Quando si seleziona "AUDIO SETUP"

1 Vedere pagina 60.

Utilizzate i tasti cursore ▲ e ▼ per selezionare l'impostazione desiderata, quindi premete il tasto ENTER.

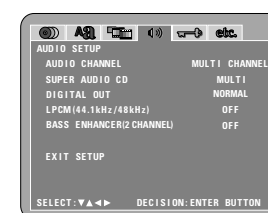

- 2
- AUDIO CHANNEL**
Usate questo per regolare il sistema degli altoparlanti collegati.
 - SUPER AUDIO CD**
Il Super Audio CD includono aree separate per i segnali stereo e multi-canale. I dischi ibridi dispongono di una struttura a due livelli composta da un livello Super Audio CD e da un livello CD. È possibile impostare l'area/il livello con la priorità di esecuzione.
 - DIGITAL OUT**
Usate quest'uscita per selezionare il formato di uscita nel formato digitale.
 - LPCM (44.1 kHz / 48 kHz)**
Usate questa voce per impostare l'uscita audio digitale per riprodurre i DVD registrato in modo audio PCM lineare.
 - BASS ENHANCER (2 CHANNEL)**
Imposta se emettere i segnali audio dal subwoofer quando riprodotte segnali audio a due canali.
* L'impostazione BASS ENHANCER non possono essere applicati ad uscite digitali.

Utilizzate i tasti cursore ▲ e ▼ per selezionare l'impostazione desiderata, quindi premete il tasto ENTER.
① Quando selezionate "AUDIO CHANNEL":
⊙ Usate i tasti ▲ e ▼ per selezionare la voce da impostare, poi premete il tasto ENTER.



- 3
- MULTI CHANNEL (Impostazione di fabbrica)**
Selezionate questo per i sistemi in cui sono collegati tre o più altoparlanti. Quando impostate MULTI CHANNEL, potete regolare le impostazioni degli altoparlanti (SPEAKER CONFIGURATION), effettuare la regolazione del livello d'uscita degli altoparlanti (CHANNEL LEVEL) e della distanza tra gli altoparlanti (DELAY TIME).
 - 2 CHANNEL**
Selezionate questo per i sistemi in cui solo due altoparlanti sono stati collegati.

- © Wenn "MULTI-KANAL" eingestellt ist, wählen Sie mit den Cursor-Tasten ▲ und ▼ den Einstellpunkt und drücken Sie anschließend die ENTER-Taste.



LAUTSPRECHER-KONFIG.

Wählen Sie hier die Typen der verschiedenen Lautsprecher aus.

PEGEL-EINSTELLUNG

Stellen Sie hier den Ausgabepiegel der verschiedenen Lautsprecher ein.

VERZÖGERUNGSZEIT

Stellen Sie hier den Abstand der verschiedenen Lautsprecher zur Sitzposition ein.

- * Um den SPEAKER SETUP-Modus zu verlassen

Wählen Sie mit den Cursor-Tasten ▼ "AUDIO-EINSTELLUNGEN" aus, drücken Sie anschließend die ENTER-Taste.

- * Die SPEAKER CONFIGURATION-Einstellungen finden nur auf analoge Ausgänge Anwendung.

- © Wenn "LAUTSPRECHER-KONFIG." eingestellt ist, wählen Sie mit den Cursor-Tasten ▲ und ▼ den Lautsprecher aus, der eingestellt werden soll, und drücken Sie anschließend die ENTER-Taste.

- Der für die Front-Lautsprecher, der für den Center-Lautsprecher und Subwoofer und der für die Surround-Lautsprecher verwendete Lautsprecher-Typ kann eingestellt werden. Wählen Sie mit den Cursor-Tasten ▲ und ▼ den Lautsprecher-Typ aus, drücken Sie anschließend die ENTER-Taste.

GROS: Wählen Sie diese Einstellung, wenn ein großer Lautsprecher angeschlossen ist.

KLEIN: Wählen Sie diese Einstellung, wenn ein kleiner Lautsprecher angeschlossen ist.

NONE: Wählen Sie diese Einstellung, wenn kein Lautsprecher angeschlossen ist.

JA: Wählen Sie diese Einstellung, wenn kein Subwoofer angeschlossen ist.

NEIN: Wählen Sie diese Einstellung, wenn kein Subwoofer angeschlossen ist.

- © Wenn "FILTER" angewählt ist:

EIN (Standard-Einstellung)

Stellen Sie diese Option auf "EIN", um Quellen in den Modi Dolby Digital und PCM-Multikanal wiederzugeben.

AUS

Für DTS empfohlene Wiedergabe-Einstellung bei Mehrkanal-Vollbandfrequenz.

(Beachten Sie jedoch, dass sich die Subwoofer-Lautstärke bei der Wiedergabe von Super-Audio-CDs um 5 dB, 15 dB erhöht.)

Führen Sie diese Einstellung durch, um mit Mehrkanal-Vollbandfrequenz aufgenommenen DVD-Audio 6-Kanal-Quellen wiederzugeben.

Wenn "AUS" eingestellt wurde, ist die Lautsprechergröße auf "GROß" eingestellt, da alle Lautsprecher- und Subwoofer-Einstellungen auf "JA" lauten.

Lesen Sie sich für die Wiedergabe dieser Art von CD die Anleitung sorgfältig durch und führen Sie die analogen Anschlüsse aus.

- * Drücken Sie die RETURN-Taste, um zum "LAUTSPRECHER SETUP"-Menü zurückzukehren.

3

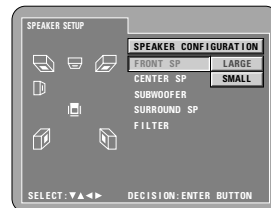
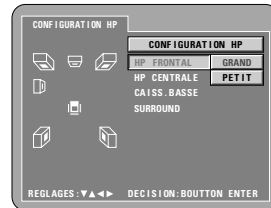
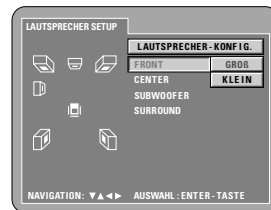
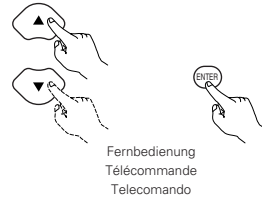

- © Lorsque le "MULTI CANAUX" est sélectionnée, utiliser les touches de déplacement du curseur ▲ et ▼ pour sélectionner l'élément à régler, ensuite appuyer sur la touche ENTER



CONFIGURATION HP

Utiliser ce réglage pour sélectionner les types des différentes enceintes.

REGLAGE DES NIVEAUX

Utiliser ce réglage pour ajuster le niveau de sortie des différentes enceintes.

TEMPS DE RETARD

Utiliser ce réglage pour régler la distance entre les différentes enceintes et la position d'écoute.

- * Pour quitter le mode CONFIGURATION HP

Utiliser la touche de déplacement du curseur ▼ pour sélectionner "CONFIGURATION AUDIO" ensuite, appuyer sur la touche ENTER.

- * Les réglages de CONFIGURATION HP ne s'appliquent qu'aux sorties analogiques.

- © Lorsque le "CONFIGURATION HP" est sélectionnée, utiliser les touches de déplacement du curseur ▲ et ▼ pour sélectionner l'enceinte à régler, ensuite appuyer sur la touche ENTER.

- Le type d'enceinte utilisée pour les enceintes frontales, l'enceinte centrale, le subwoofer et les enceintes d'ambiance peuvent être réglés. Utiliser les touches de déplacement du curseur ▲ et ▼ pour sélectionner le type d'enceinte, ensuite appuyer sur la touche ENTER.

GRAND: Sélectionner ce réglage lorsqu'une grande enceinte est connectée.

PETIT: Sélectionner ce réglage lorsqu'une petite enceinte est connectée.

NON: Sélectionner ce réglage lorsque aucune enceinte n'est connectée.

OUI: Sélectionner ce réglage lorsqu'un subwoofer est connecté.

NON: Sélectionner cette valeur si aucun subwoofer n'est connecté.

- © Lorsque le "FILTRE" est sélectionnée:

ACTIF (Réglage usine par défaut)

Régler sur "ACTIF" pour lire des sources dans les modes Dolby Digital et PCM multi-canaux.

ETEINT

DTS recommande le réglage de lecture de gamme totale pour tous les canaux.

(Remarque toutefois que le volume du subwoofer augmente de 5 dB, de 15 dB lors de la lecture de Super Audio CD.)

Le régler pour lire des sources DVD audio à 6 canaux enregistrées dans des gammes de fréquence totales pour tous les canaux.

Lorsque "ETEINT" est réglé, la taille de l'enceinte est réglée sur "GRAND" pour toutes les enceintes et le réglage du subwoofer est sur "OUI".

Pour lire ce type de disque, lire attentivement les instructions du disque et faire des connexions analogiques.

- * Appuyer sur la touche RETURN pour retourner au menu "CONFIGURATION HP".

3

- © Quando selezionate "MULTI CHANNEL", usate i tasti del cursore ▲ e ▼ per selezionare la voce da impostare, poi premete il tasto ENTER.

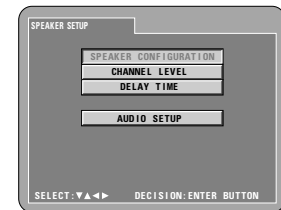

SPEAKER CONFIGURATION

Usate questo per selezionare il tipo dei vari altoparlanti.

CHANNEL LEVEL

Usate questo per regolare il livello d'uscita dei vari altoparlanti.

DELAY TIME

Usate questo per impostare la distanza dai vari altoparlanti alla posizione d'ascolto.

- * Per uscire dalla modalità SPEAKER SETUP

Usate il tasto del cursore ▼ per selezionare "AUDIO SETUP", poi premete il tasto ENTER.

- * Le impostazioni di SPEAKER CONFIGURATION sono applicabili solo ad uscite analogiche.

- © Quando selezionate "SPEAKER CONFIGURATION", usate i tasti del cursore ▲ e ▼ per selezionare l'altoparlante da impostare, poi premete il tasto ENTER.

- Potete impostare il tipo dell'altoparlante da usare per gli altoparlanti anteriore, l'altoparlante centrale, il subwoofer e gli altoparlanti surround. Usate i tasti del cursore ▲ e ▼ per selezionare il tipo d'altoparlante, poi premete il tasto ENTER.

LARGE: Selezionate questo quando avete collegato un grande altoparlante.

SMALL: Selezionate questo quando avete collegato un altoparlante piccolo.

NONE: Selezionate questo quando non avete collegato nessun altoparlante.

YES: Selezionate questo quando avete collegato un subwoofer.

NO: Selezionate questo quando non viene collegato nessun subwoofer.

- © Quando selezionate "FILTRE":

ON (Impostazione di fabbrica)

Impostate su "ON" per riprodurre delle fonti nei modi Dolby digital e PCM multi canale.

OFF

Tutte le impostazioni a banda completa per tutti i canali DTS è raccomandata.

(Nota tuttavia che il volume del subwoofer aumenta dai 5 dB a 15 dB durante l'esecuzione di Super audio CD.)

Impostatelo per riprodurre DVD a canali a 6 fonti registrati a frequenze a bande complete su tutti i canali.

Quando "OFF" è impostato, la grandezza dell'altoparlante è impostata su "LARGE" per tutti gli altoparlanti e l'impostazione del subwoofer è impostata su "YES".

Per eseguire questo tipo di dischi, leggere attentamente le istruzioni riportate sul disco ed eseguire connessioni analogiche.

- * Premete il tasto RETURN per ritornare al menù "SPEAKER SETUP".

3

© Wenn "PEGEL-EINSTELLUNG" eingestellt ist, wählen Sie den einzustellenden Lautsprecher mit den Cursor-Tasten ▲ und ▼, stellen Sie anschließend den Pegel mit den ◀ und ▶ Cursor-Tasten ein.

SW +10 dB

Je nach abgeschlossenem Verstärker ist es unter Umständen nicht möglich, den Subwoofer-Pegel zu erhöhen, um ihn mit dem Pegel der anderen Kanäle auszubalancieren. In einem solchen Fall kann die SW +10 dB-Funktion dazu verwendet werden, den Subwoofer-Ausgang zu verstärken.

Bei eingeschalteter Funktion wird der Subwoofer-Ausgang um +10 dB erhöht.

* Lassen Sie Töne niemals bei hohen Signalpegeln (vollständig aufgedreht oder beinahe vollständig aufgedreht) wiedergeben, wenn der SW +10 dB-Modus eingeschaltet ist. Der Signalpegel könnte die Toleranz des Verstärker-Eingangspiegels überschreiten und dadurch zu Störungen führen, die ihrerseits die Lautsprecher beschädigen könnten.

Falls der Klang des Subwoofers zu laut oder gestört sein sollte, schalten Sie bitte entweder den SW +10 dB-Modus aus oder senken Sie die Verstärkung ab.

Die SW +10 dB-Funktion arbeitet nicht, wenn "FILTER" unter "SPEAKER CONFIGURATION" auf "OFF" gestellt ist.

TESTTON

• Verwenden Sie die ◀- und ▶-Cursortasten, um eine Auswahl zwischen Automatisch oder Manuell zu treffen.

Führen Sie die Einstellungen so durch, dass die Lautstärke der von den verschiedenen Lautsprechern ausgegebenen Prüftöne gleich klingt.

• Der von den Frontlautsprechern (linker und rechter Kanal), vom Center-Lautsprecher, von den Surround-Lautsprechern (linker und rechter Kanal) und vom Subwoofer ausgegebene Lautstärkepegel kann eingestellt werden.

• Der Lautstärkepegel kann in 1 dB-Schritten zwischen 0 und -10 dB eingestellt werden.

* Drücken Sie die RETURN-Taste, um zum "LAUTSPRECHER SETUP"-Menü zurückzukehren.

© Wenn "VERZÖGERUNGSZEIT" angewählt ist:

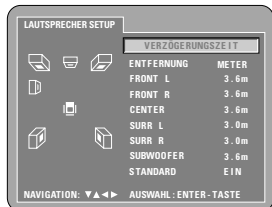

Idealerweise sollte bei 5.1-Kanal-Surroundsound der Abstand zwischen der Sitzposition und allen Lautsprechern, abgesehen vom Subwoofer, gleich groß sein. Mit der Verzögerungszeit-Einstellung kann es so eingerichtet werden, dass der Ton der verschiedenen Lautsprecher die Sitzposition gleichzeitig erreicht.

Wählen Sie mit den Cursor-Tasten ▲ und ▼ den Einstellungspunkt aus, drücken Sie anschließend die ENTER-Taste.

3

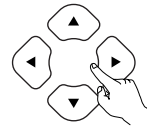

Fernbedienung
Télécommande
Telecomando

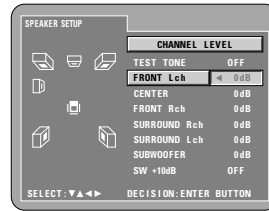
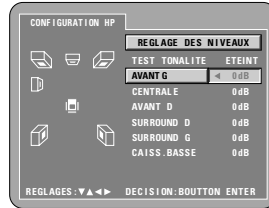
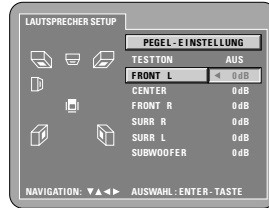

Fernbedienung
Télécommande
Telecomando

© Lorsque "REGLAGE DES NIVEAUX" est sélectionné, utiliser les touches de déplacement du curseur ▲ et ▼ pour sélectionner l'enceinte à ajuster, ensuite utiliser les touches de déplacement du curseur ◀ et ▶ pour régler le niveau.

SW +10 dB

En fonction de l'amplificateur connecté, il n'est pas toujours possible d'augmenter le niveau du subwoofer afin de l'aligner sur le niveau des autres canaux. Le cas échéant, la fonction SW +10 dB peut être utilisée afin d'augmenter la sortie du subwoofer.

Lorsque cette fonction est activée, la sortie du subwoofer est augmentée de +10 dB.

* Lorsque le mode SW +10 dB est activé, ne jamais effectuer de lecture avec des niveaux de signaux élevés (déviation maximale ou quasi déviation maximale). Le niveau de signal risquerait de dépasser le niveau d'entrée toléré de l'amplificateur, provoquant un bruit qui risquerait d'endommager les enceintes.

Si le son du subwoofer est trop fort ou s'il est déformé, inactiver le mode SW +10 dB ou réduire le gain.

La fonction SW +10 dB ne fonctionne pas lorsque "FILTER" dans "SPEAKER CONFIGURATION" est réglé sur "OFF".

TEST TONALITE

• Utilisez les touches curseurs ◀ et ▶ pour sélectionner auto ou manuel.

Effectuer le réglage de telle sorte que le volume de sortie des tonalités de test des différentes enceintes soit le même.

• Le niveau de volume envoyé des enceintes frontales (canaux gauche et droit), de l'enceinte centrale, des enceintes d'ambiance (canaux gauche et droit) et du subwoofer peut être ajusté.

• Le niveau de volume peut être ajusté entre 0 et -10 dB par pas de 1 dB.

* Appuyer sur la touche RETURN pour retourner au menu "CONFIGURATION HP".

3

© Lorsque le "TEMPS DE RETARD" est sélectionné:



Avec un son d'ambiance à 5.1 canaux, la distance idéale entre la position d'écoute et toutes les enceintes excepté du subwoofer doit être identique. Le réglage du temps de retard peut être utilisé pour que le son des différentes enceintes atteigne la position d'écoute en même temps.

Utiliser les touches de déplacement du curseur ▲ et ▼ pour sélectionner l'élément de réglage, ensuite appuyer sur la touche ENTER.

© Quando selezionate "CHANNEL LEVEL", usate i tasti del cursore ▲ e ▼ per selezionare l'altoparlante da regolare, poi usate i tasti del cursore ◀ e ▶ per impostare il livello.

SW +10 dB

A seconda dell'amplificatore collegato, potrebbe non essere possibile aumentare il livello del subwoofer per bilanciarlo con quello degli altri canali. In tal caso, per enfatizzare l'uscita del subwoofer è possibile utilizzare la funzione SW +10 dB.

Quando è attivata, l'uscita del subwoofer aumenta di +10 dB.

* Non riprodurre mai a livelli di segnale elevati (piena scala o prossimi a piena scala) quando la funzione SW +10 dB è attivata. Il livello di segnale può superare il livello limite di ingresso dell'amplificatore, ed il conseguente suono può danneggiare gli altoparlanti.

Se il suono del subwoofer è troppo alto o distorto, disinserire la funzione SW +10 dB o diminuire il guadagno.

La funzione SW +10 dB non funziona quando "FILTER" in "SPEAKER CONFIGURATION" è impostato su "OFF".

TEST TONE

• Utilizzare i tasti del cursore ◀ e ▶ per selezionare la modalità automatica o manuale.

Eseguire la regolazione in modo che il volume della riproduzione dei toni di esempio sia uguale nei diversi altoparlanti.

• Potete regolare il livello del volume emesso dagli altoparlanti anteriori (canali sinistro e destro), l'altoparlante centrale, gli altoparlanti surround (canali sinistro e destro) e il subwoofer.

• Potete regolare il livello del volume tra 0 e -10 dB in passi da 1 dB.

* Premete il tasto RETURN per ritornare al menù "SPEAKER SETUP".

3

© Quando selezionate "DELAY TIME":

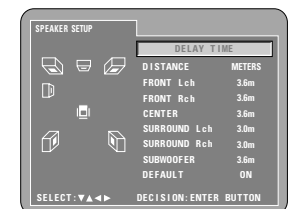

Con il suono surround a 5.1 canali, è bene se la distanza tra la posizione d'ascolto e tutti gli altoparlanti, tranne il subwoofer, è uguale. L'impostazione del tempo del ritardo può essere usato per far sì che il suono dai vari altoparlanti raggiunga la posizione d'ascolto allo stesso tempo.

Usate i tasti ▲ e ▼ per selezionare la voce da impostare, poi premete il tasto ENTER.

3

- Wenn "ENTFERNUNG" angewählt ist:

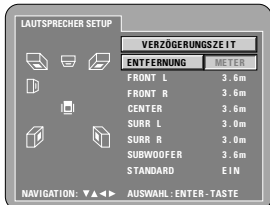

METER (wenn die ◀-Cursor-Taste gedrückt wird):

Die Abstands-Einheit wird in Metern ("m") eingestellt.

FEET (wenn die ▶-Cursor-Taste gedrückt wird):

Die Abstands-Einheit wird in Fuß ("ft") eingestellt.

- Wenn "FRONT L", "FRONT R", "CENTER", "SURR L", "SUR R", "SUB" angewählt ist:

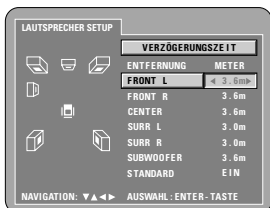

Stellen Sie den Abstand zwischen der Sitzposition und den verschiedenen Lautsprechern mit den ◀- und ▶-Cursor-Tasten ein.

- * Der Abstand kann zwischen 0 und 18 Metern (0 bis 60 Fuß) eingestellt werden.
- * Die maximale Abweichung in den Lautsprecher-Abständen ist 4,5 Meter (15 Fuß).
- * Die Verzögerungszeit-Einstellung hat bei der Wiedergabe von Super-Audio-CDs keine Gültigkeit.
- Wenn "STANDARD" angewählt ist: Wenn "STANDARD" eingestellt und die ENTER-Taste gedrückt wird, werden alle Punkte auf ihre werkseitigen Grundeinstellungen zurückgestellt.
- * Wenn am AV-Verstärker digitale Anschlüsse gemacht werden, nehmen Sie die Lautsprecher-Einstellungen am AV-Verstärker vor. Bei DVD-Audio-Discs haben die Einstellungen der Disc Vorrang, es kann also vorkommen, dass der Ton nicht mit der obigen Lautsprecher-Moduleinstellung ausgegeben wird.
- * Drücken Sie die RETURN-Taste, um zum "LAUTSPRECHER SETUP"-Menü zurückzukehren.

3

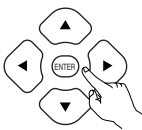

Fernbedienung
Télécommande
Telecomando

- Lorsque le "DISTANCE" est sélectionnée:

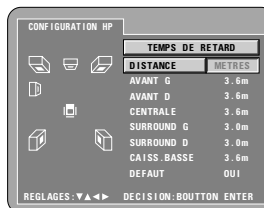

METRES (lorsque la touche curseur ◀ est enfoncée):

L'unité de distance est réglée en mètres ("m").

PIEDS (lorsque la touche de déplacement du curseur ▶ est enfoncée):

L'unité de distance est réglée en pieds ("ft").

- Lorsque le "AVANT G", "AVANT D", "CENTRALE", "SURROUND G", "SURROUND D", "SUBWOOFER" est sélectionnée:

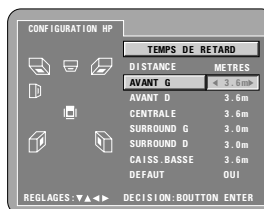

Utiliser les touches de déplacement du curseur ◀ et ▶ pour régler la distance entre la position d'écoute et les différentes enceintes.

- * La distance peut être réglée dans l'intervalle limite de 0 à 18 mètres (0 à 60 pieds).
- * La différence de distance d'enceinte maximale pour laquelle le réglage est possible est de 4,5 m (15 pieds).
- * Le paramètre temps de retard n'est pas valable lorsque l'on lit des Super audio CD.
- Lorsque le "DEFAULT" est sélectionnée: Lorsque le "DEFAULT" est sélectionnée et la touche ENTER est enfoncée, tous les éléments sont restaurés à leurs réglages d'origine.
- * Lorsque des connexions numériques sont effectuées avec un amplificateur AV, effectuer les réglages d'enceinte sur l'amplificateur AV. Pour les disques DVD audio, les réglages de disque ont la priorité, ainsi le son risque de ne pas être reproduit comme avec le réglage de mode d'enceinte décrit ci-dessus.
- * Appuyer sur la touche RETURN pour retourner au menu "CONFIGURATION HP".

3



Fernbedienung
Télécommande
Telecomando

- Quando selezionata "DISTANCE":



METERS (quando premete il tasto del cursore ◀):

L'unità della distanza è impostata a metri ("m").

FEET (quando premete il tasto del cursore ▶):

L'unità della distanza è impostata a piedi ("ft").

- Quando selezionate "FRONT Lch", "FRONT Rch", "CENTER", "SURROUND Lch", "SURROUND Rch", "SUBWOOFER":

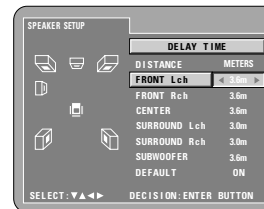

Usate i tasti del cursore ◀ e ▶ per impostare la distanza dalla posizione d'ascolto ai vari altoparlanti.

- * La distanza può essere impostata all'interno del campo da 0 a 18 metri (da 0 a 60 piedi).
- * La differenza massima nella distanza degli altoparlanti per la regolazione è di 4,5 metri (15 piedi).
- * L'impostazione del ritardo non è valida quando si eseguono i Super audio CD.
- Quando selezionata "DEFAULT": Quando selezionata "DEFAULT" e premete il tasto ENTER, tutte le voci vengono ripristinate ai valori default di fabbrica.
- * Quando effettuate i collegamenti digitali con un amplificatore AV, effettuate le impostazioni dell'altoparlante nell'amplificatore AV. Per i dischi audio DVD, le impostazioni del disco hanno la priorità, per cui il suono può non essere riprodotto in conformità con le impostazioni nel modo dell'altoparlante.
- * Premete il tasto RETURN per ritornare al menù "SPEAKER SETUP".

3

- ② Bei der Auswahl von "SUPER AUDIO CD":
MULTI CHANNEL (werkseitige Standardeinstellung)
 Bei der Wiedergabe von Super-Audio-CDs wird der Mehrfachkanal-Bereich mit Priorität wiedergegeben.
STEREO
 Bei der Wiedergabe von Super-Audio-CDs wird der Stereo-Bereich mit Priorität wiedergegeben.
CD
 Bei der Wiedergabe von Super-Audio-CDs wird die CD-Schicht mit Priorität wiedergegeben.
 * Bei der Wiedergabe einer Disc, die den ausgewählten Bereich bzw. die ausgewählte Schicht nicht beinhaltet, wird automatisch ein anderer Bereich bzw. eine andere Schicht wiedergegeben.



- ③ Wenn "DIGITAL-AUSGANG" angewählt ist:

3



NORMAL (Standard-Einstellung)

Bei der Wiedergabe von in Dolby Digital oder DTS ausgenommenen DVDs werden Bitstream-Signale von den digitalen Audio-Ausgangsanschlüssen ausgegeben. Bei der Wiedergabe von in linearem PCM- oder komprimiertem PCM-Format aufgenommenen DVDs werden lineare PCM-Signale ausgegeben. Wählen Sie beim Durchführen digitaler Anschlüsse an einen AV-Verstärker mit integriertem Dolby Digital- und DTS-Decoder die Option "NORMAL" aus.

PCM

Bei der Wiedergabe von Dolby Digital-/DTS-Bitstream-Signalen oder bei der Wiedergabe von in linearem PCM- oder komprimiertem PCM-Format aufgenommenen DVDs werden die Signale in 48 kHz/16-Bit PCM (2-Kanal)-Signale konvertiert und an den digitalen Ausgängen ausgegeben. Bei der Wiedergabe von im PCM-Format aufgenommenen DVDs werden lineare PCM-Signale ausgegeben.

3

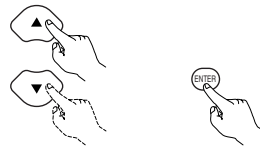

Fernbedienung
Télécommande
Télécommando

- ② Lorsque le "SUPER AUDIO CD" est sélectionnée:
MULTICANAU (Réglage usine par défaut)
 Lors de la lecture de Super audio CD, la zone multicanaux est lue en priorité.
STEREO
 Lors de la lecture de Super audio CD, la zone stéréo est lue en priorité.
CD
 Lors de la lecture de Super audio CD, la couche du CD est lue en priorité.
 * Lors de la lecture de disques qui ne contiennent pas la zone/couche sélectionnée, c'est une autre couche/zone qui est lue automatiquement.



- ③ Lorsque le "SORTIE AUDIO NUMÉRIQUE" est sélectionnée:

3

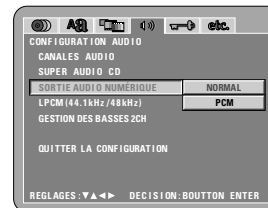

NORMAL (Réglage usine par défaut)

Lors de la lecture de DVD enregistrés en Dolby Digital ou DTS, des signaux bitstream sont générés par les bornes de sortie audio numériques. Lors de la lecture de DVD enregistrés en PCM linéaire ou PCM compressé, des signaux PCM linéaire sont générés. Sélectionnez "NORMAL" lors de l'exécution de connexions numériques à un amplificateur AV avec décodeur Dolby Digital et DTS intégré.

PCM

Lors de la lecture de signaux bitstream Dolby Digital/DTS ou de DVD enregistrés en PCM linéaire ou PCM compressé, les signaux sont convertis en signaux PCM 48 kHz/16-bit (2-canaux) et générés par les sorties numériques. Lors de la lecture de DVD enregistrés en PCM, des signaux PCM linéaires sont générés.

- ② Quando è selezionato "SUPER AUDIO CD":
MULTI CHANNEL (impostazione predefinita)
 Quando si eseguono i CD Super audio, la priorità di esecuzione è dell'area a più canali.
STEREO
 Quando si eseguono i CD Super audio, la priorità di esecuzione è dell'area stereo.
CD
 Quando si eseguono i CD Super audio, la priorità di esecuzione è del livello del CD.
 * Quando si eseguono i dischi che non contengono l'area/il livello selezionato, viene eseguito automaticamente un'altra area o un altro livello.



- ③ Selezionando "DIGITAL OUT":

3

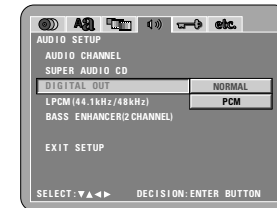

NORMAL (Impostazione di fabbrica)

Quando riproducete DVD registrati in Dolby Digital o DTS, i segnali bitstream vengono immessi dai terminali di uscita audio digitale. Quando riproducete DVD registrati in PCM compatto o PCM lineari, i segnali lineari PCM vengono emessi. Selezionate "NORMAL" quando effettuate collegamenti digitali ad un amplificatore AV con Dolby Digital e decoder DTS incorporati.

PCM

Quando riproducete segnali Dolby Digital/DTS bitstream o DVD registrati in PCM lineare o PCM compatto, i segnali vengono convertiti in segnali PCM (a 2 canali) 48kHz/16 bit, e immessi dalle uscite digitali. Quando riproducete DVD registrati in PCM, segnali lineari PCM vengono emessi.

- ④ Wenn "LPCM (44.1 kHz / 48 kHz)" angewählt ist:



AUS (Standard-Einstellung)

Bei der Wiedergabe nicht durch das Urheberrecht geschützter linearer PCM- oder komprimierter PCM-DVDs werden für 2-Kanal-PCM-Audiosignale mit bis zu 96 kHz lineare PCM-Signale als solche ausgegeben, ohne dass sie von den digitalen Ausgängen konvertiert würden. (176,2 kHz- und 192 kHz-Signale werden zu 88,2 kHz- bzw. 96 kHz-Signalen konvertiert.)

PCM-Signale mit 48 kHz/16 Bit und weniger werden ungeachtet der Tatsache, ob sie durch das Urheberrecht geschützt sind oder nicht, ausgegeben.

Bei DVDs, die Mehrfachkanal-PCM-Signale enthalten, werden die digitalen Signale für die Ausgabe über die zwei Kanäle vorne links und vorne rechts heruntergemischt. (Bei Quellen, bei denen ein Heruntermischen untersagt ist, werden nur die vorderen linken und rechten Kanäle ausgegeben.)

Unter Beachtung der Urheberrechte werden bei der Wiedergabe durch das Urheberrecht geschützter linearer PCM- oder komprimierter PCM-DVDs keinerlei digitale Signale bei Quellen mit über 48 kHz/16 Bit ausgegeben. Stellen Sie bei der Wiedergabe solcher Quellen entweder die Option "EIN" ein oder führen Sie analoge Anschlüsse durch. (Siehe Seite 49.)

EIN

Lineare PCM- und komprimierte PCM-Signale werden auf 44,1 kHz oder 48 kHz konvertiert und dann ausgegeben. (Unter Beachtung des Urheberrechtes werden die digitalen PCM-Audio-Ausgangssignale auf 48 kHz oder weniger konvertiert.) Stellen Sie diese Option auf "EIN", wenn Sie digitale Anschlüsse an einen AV-Verstärker durchführen, der nicht mit 96 kHz/88,2 kHz-Signalen kompatibel ist.

- ⑤ Wenn "BASS ENHANCER (2 CHANNEL)" angewählt ist:



AUS (Standard-Einstellung)

Es wird kein Ton vom Subwoofer ausgegeben.

EIN

Ton wird vom Subwoofer ausgegeben.

Stellen Sie in diesem Fall den Subwoofer in den Lautsprecher-Einstellungen auf "JA".

* Verlassen des Systemeinrichtungsmodus

Wählen Sie mit den ∇ Cursor-Taste "EINSTELLUNGEN BEENDEN" an, und drücken Sie dann die ENTER-Taste. Sie können die Funktion auch durch Drücken der SETUP-Taste auf der Fernbedienung verlassen.

3

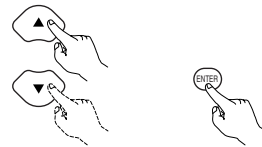

Fernbedienung
Télécommande
Telecomando

- ④ Lorsque le "LPCM (44.1 kHz / 48 kHz)" est sélectionnée:



ETEINT (Réglage usine par défaut)

Lors de la lecture de DVD PCM linéaire ou PCM compressé qui ne sont pas protégés par copyright, pour les signaux audio PCM 2 canaux allant jusqu'à 96 kHz, des signaux PCM linéaire sont générés tels quels par les sorties numériques sans être convertis. (Les signaux de 176,2 kHz et 192 kHz sont convertis respectivement en signaux de 88,2 kHz et 96 kHz.)

Des signaux PCM de 48 kHz/16 bits et moins sont générés, peu importe s'ils sont protégés par copyright ou non.

Pour les DVD contenant des signaux multi-canaux PCM, les signaux numériques sont mélangés à la baisse pour être générés dans deux canaux, le canal avant gauche et le canal avant droit. (Seuls les canaux avant gauche et droit sont générés pour les sources pour lesquelles le mélange à la baisse est interdit.)

Lors de la lecture de DVD protégés par copyright de type PCM linéaire ou PCM compressé, étant donné les règles sur le copyright, aucun signal numérique ne sera généré pour les sources dépassant 48 kHz/16 bits. Lors de la lecture de telles sources, réglez sur "ACTIF" ou faites des connexions analogiques. (Voir page 49.)

ACTIF

Les signaux PCM linéaire ou PCM compressé sont convertis en signaux de 44,1 kHz ou 48 kHz et générés. (Les signaux de sortie audio numérique PCM sont convertis en signaux de 48 kHz ou moins, étant donné les règles du copyright.) Lors de l'exécution de connexions numériques à un amplificateur AV qui n'est pas compatible avec les signaux 96 kHz/88,2 kHz, réglez sur "ACTIF".

- ⑤ Lorsque le "GESTION DES BASSES 2CH" est sélectionnée:



ETEINT (Réglage usine par défaut)

Aucun son n'est produit par le subwoofer.

ACTIF

Le son est produit par le subwoofer.

Si cela se produit, placer le subwoofer en position "OUI" pour les réglages d'enceinte.

* Pour quitter le mode Paramétrage

Utilisez les touches ∇ pour sélectionner "QUITTER LA CONFIGURATION" et appuyez ensuite sur la touche ENTER pour confirmer. Il est aussi possible de quitter en appuyant sur la touche SETUP sur la télécommande.

- ④ Selezionando "LPCM (44.1 kHz / 48 kHz)":



OFF (Impostazione di fabbrica)

Quando riproducete segnali DVD PCM lineare o PCM compatto non protetti dal diritto d'autore, per i segnali a 2 canali PCM audio fino a 96 kHz, i segnali PCM lineari vengono emessi senza essere convertiti dalle entrate analogiche (I segnali 176,2 kHz e 192 kHz sono convertiti verso 88,2 kHz e 96 kHz, rispettivamente.) I segnali PCM da 48 kHz/16 bits e meno, vengono emessi senza tener conto della protezione dei diritti d'autore.

Per i DVD contenenti segnali PCM multicanale, i segnali digitali vengono sotto mixati per l'uscita a due canali, frontale e destro. (Solamente i canali frontale sinistro e destro vengono emessi per fonti per le quali il sotto mixaggio è proibito.)

Quando riproducete PCM lineari protetti dal diritto d'autore o DVD PCM compatti, in considerazione dei diritti d'autore, nessun segnale digitale viene emesso per le fonti che eccedono 48 kHz/16 bits. Quando riproducete tali fonti, impostate su "ON" o effettuate delle connessioni analogiche. (Vedere pagina 49.)

ON

PCM lineare e PCM compatto sono convertiti a 44.1 o 48 kHz verranno e emessi (I segnali digitali d'missione TCM sono convertiti in 48 kHz o meno a seconda dei diritti d'autore.) Quando effettuate dei collegamenti digitali ad un amplificatore AV non compatibile con i segnali 96 kHz/88,2 kHz, impostazione su "ON".

- ⑤ Quando selezionate "BASS ENHANCER (2 CHANNEL)":

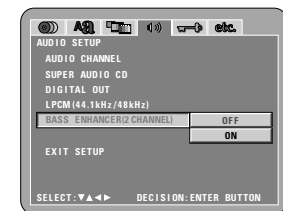

OFF (Impostazione di fabbrica)

Non viene riprodotto nessun suono dal subwoofer.

ON

Il suono del subwoofer viene riprodotto.

In questo caso, impostate il subwoofer su "YES" alle impostazioni degli altoparlanti.

* Per uscire dal modo impostazione

Dovete usare i tasti del cursore ∇ per selezionare "EXIT SETUP", poi premete il tasto ENTER. E' inoltre possibile uscire premendo il tasto SETUP sul telecomando.

Wenn "KINDERSICHERUNG" angewählt ist



1 Siehe Seite 60.

Wählen Sie die gewünschte Einstellung mit den ▲ und ▼ Cursortasten an und drücken Sie dann die ENTER-Taste.

EINSTUFEN
Stellen Sie hiermit die Kindersicherung für die Wiedergabe von nicht für Kinder geeigneten Erwachsenen-Videos ein. Beachten Sie bitte, dass auch die Wiedergabe von Erwachsenen-Videos erst dann blockiert werden kann, wenn der entsprechende Sicherungswert auf die Disc aufgenommen worden ist.

DREZ. KENNWORT
Ändern Sie hiermit das Passwort.
Die Standard-Einstellung des Passwortes ist "0000".

Wählen Sie die gewünschte Einstellung mit den ▲ und ▼ Cursortasten an und drücken Sie dann die ENTER-Taste.
① Wenn "EINSTUFEN" angewählt ist:



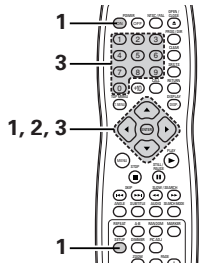

3

1 Wählen Sie diese Einstellung für die ausschließliche Wiedergabe von Kinder-DVDs. (DVDs für Erwachsene sowie Familien-DVDs können nicht abgespielt werden.)
2 bis 7 Wählen Sie diese Einstellung für die Wiedergabe von Familien- und Kinder-DVDs. Erwachsenen-DVDs können nicht abgespielt werden.
8 und LIMIT (Standard-Einstellung) Wählen Sie diese Einstellung für die uneingeschränkte Wiedergabe aller DVDs.

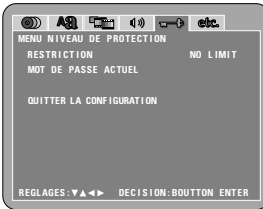

2

Fernbedienung
Télécommande
Telecomando

Fernbedienung
Télécommande
Telecomando

3



Fernbedienung
Télécommande
Telecomando

Lorsque "MENU NIVEAU DE PROTECTION" est sélectionnée



1 Voir page 60.

Utiliser les touches curseurs ▲ et ▼ pour sélectionner le réglage souhaité, puis appuyer sur la touche ENTER.

RESTRICTION
Utilisez cette option pour restreindre la lecture de DVD réservés aux adultes. Pour que la restriction soit possible, il faut que le niveau de restriction soit enregistré sur le disque réservé aux adultes.

MOT DE PASSE ACTUEL
Utiliser ceci pour changer le mot de passe.
Le mot de passe de l'appareil est réglé à "0000" par défaut.

Utiliser les touches curseurs ▲ et ▼ pour sélectionner le réglage souhaité, puis appuyer sur la touche ENTER.
① Lorsque le "RESTRICTION" est sélectionnée:

3

1 Sélectionner ceci pour jouer uniquement les DVD pour enfants. (Les DVD pour adultes et public ne peuvent pas être joués.)
2 à 7 Sélectionner ceci pour jouer les DVD pour un public général et les enfants. Les DVD pour adultes ne peuvent pas être joués.
8 et NO LIMIT (Réglage usine par défaut) Sélectionner ceci pour jouer tous les DVD.

Quando si seleziona "RATINGS"



1 Vedere pagina 60.

Utilizzate i tasti cursore ▲ e ▼ per selezionare l'impostazione desiderata, quindi premete il tasto ENTER.

RATING LEVEL
Usate questa voce per limitare la riproduzione di DVD per adulti per prevenirne l'utilizzo da parte dei bambini. Osservate che anche con i DVD per adulti, la visione non può essere limitata a meno che il livello di limitazione sia stato registrato sul disco.

PASSWORD
Usate questa voce per cambiare la password.
La password è stata impostata su "0000" come valore standard.

Utilizzate i tasti cursore ▲ e ▼ per selezionare l'impostazione desiderata, quindi premete il tasto ENTER.
① Selezionando "RATING LEVEL":

3

1 Selezionate questa voce per riprodurre solo dei DVD per bambini. (Non è possibile riprodurre dei DVD per adulti e per un pubblico generale.)
2 a 7 Selezionate questa voce per riprodurre dei DVD per un pubblico generale e per bambini. Non è possibile riprodurre dei DVD per adulti.
8 e NO LIMIT (Impostazione di fabbrica) Selezionate questa voce per riprodurre tutti i DVD.

Geben Sie mit den Nummerntasten ein vierstelliges Passwort ein und drücken Sie dann die ENTER-Taste.



- * Standardmäßig ist das Passwort auf "0000" eingestellt.
- * Vergessen Sie das Passwort nicht.
- * Ohne Eingabe des richtigen Passwortes kann die Einstellung nicht geändert werden.

② Wenn "DREZ. KENNWORT" angewählt ist:

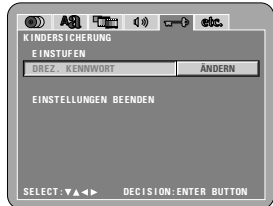

3

Wählen Sie mit der ► Taste "CHANGE" aus und drücken Sie dann die ENTER-Taste.

Geben Sie mit den Zifferntasten ein ALTES (das aktuelle) 4-stellige Passwort ein.

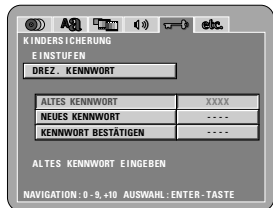

- * Standardmäßig ist das Passwort auf "0000" eingestellt.

Geben Sie mit den Zifferntasten ein neues 4-stelliges Passwort ein.



3

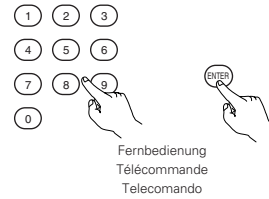

Fernbedienung
Télécommande
Telecomando

Utiliser les touches numérotées pour entrer un mot de passe à 4 chiffres, puis appuyer sur la touche ENTER.



- * Le mot de passe est réglé vers à "0000" par défaut.
- * Ne pas oublier le mot de passe.
- * Le réglage ne peut pas être modifié sans entrer le mot de passe correct.

② Lorsque le "MOT DE PASSE ACTUEL" est sélectionnée:



3

Utiliser la touche ► pour sélectionner "CHANGE", puis appuyer sur la touche ENTER.

Utiliser les touches numériques pour saisir un ANCIEN (actuel) mot de passe de 4 caractères.



- * Le mot de passe de l'appareil est réglé à "0000" par défaut.

Utiliser les touches numériques pour saisir un nouveau mot de passe de 4 caractères.



Usate i tasti numerici per inserire una password di 4 caratteri, poi premete il tasto ENTER.



- * La parola d'ordine per le impostazioni è definita "0000" per default.
- * Non dimenticate la password.
- * Potete solo cambiare l'impostazione se digitate la password.

② Selezionando "PASSWORD":



3

Utilizzare il tasto ► per selezionare "CHANGE", quindi premere ENTER.

Utilizzare i tasti numerici per immettere una VECCHIA password (corrente) a quattro cifre.



- * La password dell'unità è impostata su "0000" come valore standard.

Utilizzare i tasti numerici per immettere una nuova password a quattro cifre.



3 Geben Sie mit den Zifferntasten ein neues 4-stelliges Passwort ein. (zur Bestätigung.) Drücken Sie dann die ENTER-Taste.

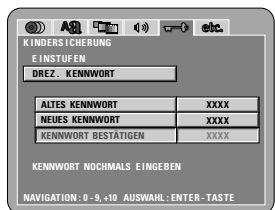

- * Vergessen Sie das Passwort nicht.
- * Die Einstellung kann nicht ohne Eingabe des richtigen Passwortes geändert werden.

*** Verlassen des Systemeinstellungsmodus**

Wählen Sie mit den ▼ Cursor-Taste "EINSTELLUNGEN BEENDEN" an, und drücken Sie dann die ENTER-Taste. Sie können die Funktion auch durch Drücken der SETUP-Taste auf der Fernbedienung verlassen.

3

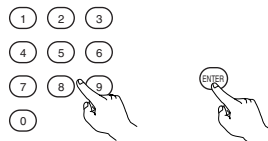

Fernbedienung
Télécommande
Telecomando

3 Utiliser les touches numériques pour saisir de nouveau le mot de passe de 4 caractères. (pour confirmation.) Ensuite, appuyer sur la touche ENTER.



- * Ne pas oublier le mot de passe.
- * Le paramètre ne peut pas être modifié si l'on ne saisit pas le bon mot de passe.

*** Pour quitter le mode Paramétrage**

Utilisez les touche ▼ pour sélectionner "QUITTER LA CONFIGURATION" et appuyez ensuite sur la touche ENTER pour confirmer. Il est aussi possible de quitter en appuyant sur la touche SETUP sur la télécommande.

3 Utilizzare i tasti numerici per immettere di nuovo la nuova password a quattro cifre (per conferma). Quindi premere ENTER.



- * Non dimenticare la password.
- * Le impostazioni non possono essere modificate senza immettere la password corretta.

*** Per uscire dal modo di impostazione**

Dovete usare il tasto del cursore ▼ per selezionare "EXIT SETUP", poi premete il tasto ENTER. E' inoltre possibile uscire premendo il tasto SETUP sul telecomando.

Wenn "SONSTIGE EINSTELLUNGEN" angewählt ist

1 Siehe Seite 60.

Wählen Sie die gewünschte Einstellung mit den ▲ und ▼ Cursortasten an und drücken Sie dann die ENTER-Taste.

**PLAYER-MODUS**

Der DVD-Video-Wiedergabemodus kann aktiviert werden, um die auf der DVD-Audio-Disc enthaltenen DVD-Videoinhalte wiederzugeben.

BILDUNTERSCHRIFT

Legen Sie hiermit fest, ob die auf DVDs aufgenommenen geschlossenen Untertitel angezeigt werden sollen oder nicht.

DYNAMIKKOMPRESSION

Stellen Sie hiermit den Dynamikbereich bei der Disc-Wiedergabe ein.

AUTO-ABSCHALTUNG

Um Strom zu sparen, kann der DVD-2200 automatisch in den Standby-Modus geschaltet werden, wenn er längere Zeit nicht verwendet wird.

DIASHOW

Das Zeitintervall für die Weiterschaltung zum nächsten Standbild kann eingestellt werden, wenn Standbild-Dias (im JPEG-Format) angezeigt werden.

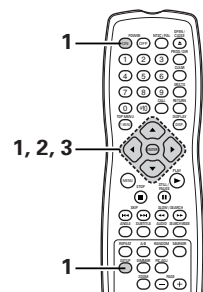

2

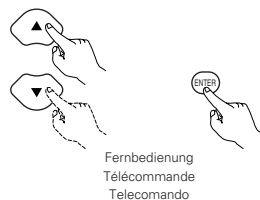

2

Wählen Sie die gewünschte Einstellung mit den ▲ und ▼ Cursortasten an und drücken Sie dann die ENTER-Taste.

① Wenn "PLAYER-MODUS" angewählt ist:



3

AUDIO (Standard-Einstellung)

Nehmen Sie diese Einstellung vor, um DVD-Audiosignale als solche wiederzugeben.

VIDEO

Nehmen Sie diese Einstellung vor, um die auf der DVD-Audio-Disc enthaltenen DVD-Videoinhalte wiederzugeben.

Lorsque "CHOIX DE MENU" est sélectionnée

1 Voir page 60.

Utiliser les touches curseurs ▲ et ▼ pour sélectionner le réglage souhaité, puis appuyer sur la touche ENTER.



2

MODE DE LECTURE

Le mode de lecture de DVD vidéo peut être réglé pour lire le contenu d'un DVD vidéo inclus sur un DVD audio.

SOUS TITRES

Utilisez cette option pour activer ou désactiver les légendes enregistrées sur le DVD.

COMPRESSION

Utilisez cette option pour régler la plage de la sortie son pour la lecture de disques.

VEILLE AUTOMATIQUE

Pour économiser l'énergie, le DVD-2200 peut être réglé automatiquement en mode d'attente lorsqu'il n'est pas utilisé pendant de longues périodes.

DIAPORAMA

L'intervalle de temps pour commuter à l'image fixe suivante lors de la lecture d'images fixes d'un diapositive (en format JPEG) peut être réglé.

3

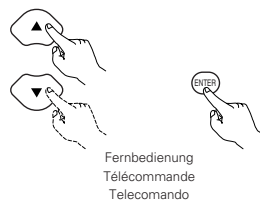

3

Utiliser les touches curseurs ▲ et ▼ pour sélectionner le réglage souhaité, puis appuyer sur la touche ENTER.

① Lorsque le "MODE DE LECTURE" est sélectionnée:

**AUDIO (Réglage usine par défaut)**

Choisir ce réglage pour lire les signaux de DVD audio tels quels.

MODE VIDEO

Choisir ce réglage pour lire le contenu de DVD vidéo inclus dans un disque DVD audio.

Quando si seleziona "OTHER SETUP"

1 Vedere pagina 60.

Utilizzate i tasti cursore ▲ e ▼ per selezionare l'impostazione desiderata, quindi premete il tasto ENTER.



2

PLAYER MODE

Potete impostare il modo di riproduzione video DVD per riprodurre i contenuti video DVD del disco audio DVD.

CAPTIONS

Usate questa voce per impostare la visualizzazione o non visualizzazione dei caption registrati sui DVD.

COMPRESSION

Usate questa voce per impostare l'uscita della gamma dinamica durante la riproduzione dei dischi.

AUTO POWER MODE

Per risparmiare corrente, il DVD-2200 può essere impostato automaticamente nel modo d'attesa quando non viene usato per lunghi periodi di tempo.

SLIDE SHOW

Potete impostare l'intervallo di tempo per la commutazione al fermo immagine successivo quando riproducete delle immagini (nel formato JPEG).

Utilizzate i tasti cursore ▲ e ▼ per selezionare l'impostazione desiderata, quindi premete il tasto ENTER.

① Quando selezionate "PLAYER MODE":



3

AUDIO (Impostazione di fabbrica)

Impostate questo per riprodurre i segnali audio DVD come tali.

VIDEO

Impostate questo per riprodurre i contenuti video del DVD del disco audio DVD.

- ② Wenn "BILDUNTERSCHRIFT" angewählt ist:



AUS (Standard-Einstellung)

Wählen Sie diese Einstellung, wenn bei der Wiedergabe von DVDs, die englische Untertitel beinhalten, keine Untertitel angezeigt werden sollen.

EIN

Wählen Sie diese Einstellung, um bei der Wiedergabe von DVDs, die englische Untertitel beinhalten, diese englischen Untertitel auf dem Bildschirm anzeigen zu lassen.

- ③ Wenn "DYNAMIKKOMPRESSION" angewählt ist:



AUS (Standard-Einstellung)

Wählen Sie diese Einstellung für den Standardbereich.

EIN

Wählen Sie diese Einstellung, um auch bei niedrig eingestellter Lautstärke einen kraftvollen Klang zu erzielen. Diese Einstellung bietet sich an, wenn Sie sich zum Beispiel spät am Abend DVDs mit niedrig eingestellter Lautstärke ansehen möchten. (Diese Einstellung ist nur für in Dolby Digital aufgenommene DVDs gültig.)

- ④ Wenn "AUTO. ABSCHALTUNG" angewählt ist:



AUS (Standard-Einstellung)

Der Strom wird nicht automatisch in den Standby-Modus geschaltet.

EIN

Die Stromversorgung des DVD-2200 wird ausgeschaltet und der Standby-Modus wird aktiviert, falls der DVD-2200 ca. 30 Minuten lang nicht bedient wird.

3



Fernbedienung
Télécommande
Télécomando

- ② Lorsque le "SOUS TITRES" est sélectionnée:



NON (Réglage usine par défaut)

Sélectionnez cette option lorsque vous ne souhaitez pas afficher les légendes à l'écran lorsque le DVD contient des légendes en anglais.

OUI

Sélectionnez cette option pour afficher les légendes à l'écran lorsque le DVD contient des légendes en anglais.

- ③ Lorsque le "COMPRESSION" est sélectionnée:



NON (Réglage usine par défaut)

Sélectionner ce réglage pour la gamme standard.

OUI

Sélectionner ce réglage pour obtenir un son puissant même lorsque le volume est bas. Ce réglage convient pour la lecture de DVD à des heures tardives avec le volume bas. (Ce réglage est valide uniquement pour les DVD enregistrés en Dolby Digital.)

- ④ Lorsque le "VEILLE AUTOMATIQUE" est sélectionnée:



NON (Réglage usine par défaut)

L'alimentation ne commute pas automatiquement au mode d'attente.

OUI

Le DVD-2200 s'éteint et le mode d'attente est réglé si le DVD-2200 reste en mode d'arrêt pendant environ 30 minutes.

- ② Selezionando "CAPTIONS":



OFF (Impostazione di fabbrica)

Selezionate questa voce se non desiderate visualizzare le didascalie sullo schermo durante la riproduzione dei DVD che contengono delle didascalie in inglese.

ON

Selezionate questa voce per visualizzare le didascalie sullo schermo durante la riproduzione di DVD che contengono delle didascalie in inglese.

- ③ Selezionando "COMPRESSION":



OFF (Impostazione di fabbrica)

Selezionate questa voce per la gamma standard.

ON

Selezionate questa voce per ottenere un suono potente anche quando il volume è basso. Quest'impostazione è adatta per guardare dei DVD tardi alla sera con un livello basso del volume. (Quest'impostazione è valida solo per i DVD che sono stati registrati nel modo Dolby Digital.)

- ④ Quando selezionate "AUTO POWER MODE":



OFF (Impostazione di fabbrica)

La corrente non cambia automaticamente al modo di attesa.

ON

Il DVD-2200 si spegne e viene impostato il modo di attesa se il DVD-2200 rimane nel modo di arresto per 30 minuti circa.

⑤ Wenn "DIASHOW" angewählt ist:

3

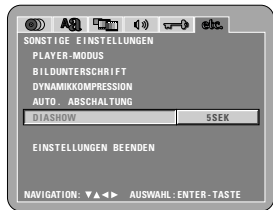

Stellen Sie mit den Cursor-Tasten ▲ und ▼ das Zeitintervall ein.
Das Zeitintervall kann zwischen 5 und 15 Sekunden eingestellt. (Die werkseitige Einstellung lautet 5 Sekunden.)

* Verlassen des Systemeinstellungsmodus

Wählen Sie mit den ▼ Cursor-Taste "EINSTELLUNGEN BEENDEN" an, und drücken Sie dann die ENTER-Taste. Sie können die Funktion auch durch Drücken der SETUP-Taste auf der Fernbedienung verlassen.

HINWEISE:

- Zum Anzeigen englischer Untertitel ist ein Dekoder für Untertitel in englischer Sprache erforderlich.
- DVDs mit Untertitelsignalen sind mit dem , , Zeichen gekennzeichnet.
Bei der Wiedergabe von DVDs, die keine Untertitelsignale enthalten, können keine englischen Untertitel angezeigt werden.
- Mit welchen Zeichen (Großbuchstaben, Kleinbuchstaben, Schriftart usw.) die Untertitel angezeigt werden hängt von der einzelnen DVD ab und kann nicht mit dem DVD-2200 eingestellt werden.

3



Fernbedienung
Télécommande
Télécommando

⑤ Lorsque le "DIAPORAMA" est sélectionnée:

3



Utiliser les touches de déplacement du curseur ▲ et ▼ pour régler l'intervalle de temps.
L'intervalle de temps peut être réglé entre 5 et 15 secondes. Le réglage d'origine est sur 5 secondes.)

* Pour quitter le mode Paramétrage

Utilisez les touche ▼ pour sélectionner "QUITTER LA CONFIGURATION" et appuyez ensuite sur la touche ENTER pour confirmer. Il est aussi possible de quitter en appuyant sur la touche SETUP sur la télécommande.

REMARQUES:

- Un décodeur de sous-titres en anglais est nécessaire pour afficher les sous-titres dans cette langue.
- Les DVD comportant des signaux de légendes sont repérés par la marque , , .
Les légendes en anglais ne peuvent être affichées si le DVD ne contient pas de signaux de légende enregistrés.
- Les caractères d'affichage des légendes (majuscules, petites lettres, italiques, etc.) dépendent du DVD et ne peuvent être sélectionnés avec le DVD-2200.

⑤ Quando selezionate "SLIDE SHOW":

3



Usate i tasti del cursore ▲ e ▼ per impostare l'intervallo di tempo.
Potete impostare l'intervallo di tempo tra 5 e 15 secondi. (L'impostazione di fabbrica è 5 secondi.)

* Per uscire dal modo di impostazione

Dovete usare il tasto del cursore ▼ per selezionare "EXIT SETUP", poi premete il tasto ENTER. E' inoltre possibile uscire premendo il tasto SETUP sul telecomando.

NOTE:

- Occorre usare un decodificatore inglese per visualizzare le didascalie in inglese.
- DVD che contengono dei segnali delle didascalie sono indicati dal marchio , , .
Non è possibile visualizzare le didascalie in inglese durante la riproduzione di DVD che non contengono tali segnali.
- I caratteri in cui le didascalie sono visualizzati (lettere in maiuscola, in minuscola, ecc.) dipendono dal DVD e non possono essere selezionati con il DVD-2200.

9 WIEDERGABE

(1) Wiedergabe

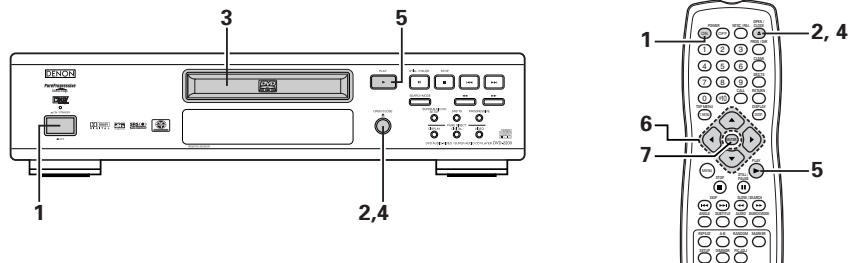

1	<p>Schalten Sie das Gerät ein.</p> <ul style="list-style-type: none"> • Drücken Sie die Netztaete. Die Netzanzeige leuchtet und das Gerät schaltet sich ein. • Drücken Sie im Standby-Modus die POWER ON-Taste auf dem Fernbedienungsgerät.
2	Drücken Sie die OPEN/CLOSE-Taste, um das Disc-Fach zu öffnen.
3	Legen Sie die Disc in das Disc-Fach ein.
4	Drücken Sie die OPEN/CLOSE-Taste.

1	<p>Leuchtet S'allume Illumina</p> <p>Hauptgerät Unité principale Unità principale</p> <p>Fernbedienung Télécommande Telecomando</p>
2	<p>OPEN/CLOSE</p> <p>Hauptgerät Unité principale Unità principale</p> <p>Fernbedienung Télécommande Telecomando</p>
3	
4	<p>OPEN/CLOSE</p> <p>Hauptgerät Unité principale Unità principale</p> <p>Fernbedienung Télécommande Telecomando</p>

9 LECTURE

(1) Lecture

1	<p>Mettre sous tension.</p> <ul style="list-style-type: none"> • Appuyer sur la touche d'alimentation. Le voyant d'alimentation s'allume et l'appareil se met sous tension. • En mode veille, appuyer sur la touche d'alimentation (POWER ON) de la télécommande.
2	Appuyer sur la touche ouverture/fermeture (OPEN/CLOSE) pour ouvrir le tiroir de disque.
3	Placer le disque dans le tiroir de disque.
4	Appuyer sur la touche ouverture/fermeture (OPEN/CLOSE).

9 RIPRODUZIONE

(1) Riproduzione

1	<p>Accendete la corrente.</p> <ul style="list-style-type: none"> • Premete il tasto di alimentazione, l'indicatore si illumina e la corrente si spegne. • Nel modo stand by, premete il tasto POWER ON dell'unità telecomando.
2	Premete il tasto OPEN/CLOSE per aprire il piatto portadischi.
3	Posizionate il disco sul piatto portadischi.
4	Premete il tasto OPEN/CLOSE.

5 Drücken Sie die PLAY-Taste.

- Für viele interaktive DVDs und Video-CDs mit Wiedergabesteuerung erscheint ein Menüschirm. Wählen Sie die gewünschte Funktion in einem derartigen Fall wie in Schritt 6 beschrieben aus.
- *Interaktive DVDs sind DVDs mit mehreren Blickwinkeln, Geschichten usw..

Beispiel: Für DVDs mit Menüschirm

TOP-MENÜ	
Apfel	Banane
Orange	Erdbeere
Pfirsich	Ananas

Beispiel: Für Video-CDs mit Wiedergabesteuerung

1. Öffnen
2. 1. Bewegung
3. 2. Bewegung
4. 3. Bewegung
5. Beenden

5

Hauptgerät
Unité principale
Unità principale

Fernbedienung
Télécommande
Telecomando

6

Fernbedienung
Télécommande
Telecomando

6 Wählen Sie die gewünschten Funktionen mit den Cursor-Tasten (▲, ▼, ◀ und ▶) an.

- Für einige Discs gibt es einen zweiten Menüschirm. Drücken Sie in einem derartigen Fall die Taste ►►, um den nächsten Menüschirm anzeigen zu lassen. (Beziehen Sie sich auf die Disc-Hülle).
- *Bei der Benutzung von Video-CDs sind die Cursor-Tasten (▲, ▼, ◀ und ▶) außer Funktion. Bei Video-CDs werden die einzelnen Funktionen mit den Nummertasten angewählt.

7

Fernbedienung
Télécommande
Telecomando

Beispiel: Wenn "Apfel" angewählt ist

TOP-MENÜ	
Apfel	Banane
Orange	Erdbeere
Pfirsich	Ananas

→

Apfel

Exemple: Lorsque "Pomme" est sélectionné

BARRE DE MENU	
Pomme	Banane
Orange	Fraise
Pêche	Ananas

→

Pomme

Esempio: Quando è stata selezionata la voce "Apple"

TOP MENU	
Apple	Banana
Orange	Strawberry
Peach	Pineapple

→

Apple

7 Drücken Sie die ENTER-Taste.

- Die gewünschte Funktion wird angewählt und die Wiedergabe beginnt.
- Während der Wiedergabe können Sie durch Betätigung der TOP MENU/MENU-Taste - abhängig von der jeweiligen Disc - zum Menüschirm zurückkehren.
- Drücken Sie während der Wiedergabe einer Video-CD die RETURN-Taste, um zum Menüschirm zurückzukehren.

5 Appuyer sur la touche de lecture (PLAY).

- Pour un grand nombre de DVD et CD vidéo interactifs avec commande de lecture, un écran menu s'affiche. Dans ce cas, utiliser la procédure de l'étape 6 pour sélectionner le paramètre souhaité.
- *Les DVD interactifs sont des DVD comprenant les angles multiples, histoires, etc.

Exemple: Pour les DVD avec des écrans menu

BARRE DE MENU	
Pomme	Banane
Orange	Fraise
Pêche	Ananas

Exemple: Pour les CD vidéo avec commande de lecture

1. Ouverture
2. 1er mouvement
3. 2e mouvement
4. 3e mouvement
5. Final

6 Utiliser les touches curseurs (▲, ▼, ◀ et ▶) pour sélectionner le paramètre souhaité.

- Sur certains disques, il existe un deuxième écran menu. Si c'est le cas, appuyer sur la touche ►► pour afficher l'écran menu suivant. (Voir le boîtier du disque.)
- *Les touches curseurs (▲, ▼, ◀ et ▶) ne fonctionnent pas pour les CD vidéo. Utiliser les touches numérotées pour sélectionner le paramètre souhaité.

7 Appuyer sur la touche ENTER.

- La sélection est confirmée et la lecture commence.
- Certains disques DVD permettent de retourner à l'écran menu en appuyant sur la touche TOP MENU/MENU pendant la lecture.
- Appuyer sur la touche retour (RETURN) pendant la lecture d'un CD vidéo pour revenir à l'écran menu.

5 Premete il tasto PLAY.

- Per molti DVD interattivi e CD video con controllo di riproduzione appare uno schermo menù. In tal caso, usate la procedura della fase 6 per selezionare la voce desiderata.
- *I DVD interattivi sono dei DVD che includono degli angoli multipli, storie, ecc.

Esempio: Per i DVD con degli schermi menù

TOP MENU	
Apple	Banana
Orange	Strawberry
Peach	Pineapple

Esempio: Per i CD video con controllo di riproduzione

1. Opening
2. 1st movement
3. 2nd movement
4. 3rd movement
5. Ending

6 Usate i tasti del cursore (▲, ▼, ◀ e ▶) per selezionare la voce desiderata.

- Per alcuni dischi esiste uno schermo menù secondario. In tal caso, premete il tasto ►► per visualizzare lo schermo menù successivo. (Fate riferimento alla custodia del disco.)
- *I tasti del cursore (▲, ▼, ◀ e ▶) non funzionano per i CD video. Usate i tasti numerici per selezionare la voce desiderata.

7 Premete il tasto ENTER.

- Viene selezionata la voce desiderata e ha inizio la riproduzione.
- Potete ritornare allo schermo del menù premendo il tasto TOP MENU/MENU durante la riproduzione del DVD, anche se questo dipende dal disco.
- Premete il tasto RETURN durante la riproduzione di un CD video per ritornare allo schermo del menù.

HINWEISE:

- Wenn während der Bedienung der Tasten auf dem Fernsehschirm erscheint, ist der beabsichtigte Betrieb mit dem DVD-2200 oder der verwendeten Disc nicht möglich.
- Legen Sie die Disc in die Disc-Führung.
- Legen Sie immer nur eine Disc zur Zeit in das Disc-Fach ein.
- Die Discs drehen sich weiter, während das Menü auf dem Fernsehschirm angezeigt wird.

REMARQUES:

- Si s'affiche sur l'écran TV pendant que les touches sont activés, cette opération n'est pas possible sur les DVD-2200 ou avec ce disque.
- Placer le disque dans le guide.
- Ne pas mettre plus d'un disque dans le tiroir.
- Le disque continue à tourner pendant que l'écran menu s'affiche sur l'écran TV.

NOTE:

- Se appare l'indicazione sullo schermo televisivo durante la pressione dei tasti, l'operazione in questione non è possibile nel DVD-2200 o nel disco.
- Posizionare il disco nella guida del disco.
- Non posizionare mai più di un disco sul piatto portadischi.
- Il disco continua a girare mentre è visualizzato lo schermo del menù sullo schermo televisivo.

(2) Beenden der Wiedergabe

Drücken Sie während der Wiedergabe die STOP-Taste am Hauptgerät oder auf dem Fernbedienungsgerät.
<Die Wiedergabe stoppt und es erscheint das Hintergrundbild. (nur DVD)>

• Bei Benutzung des DVD-2200s wird diese Position bei Betätigung der STOP-Taste gespeichert. Zu diesem Zeitpunkt blinkt "▶" auf dem Display.

Wenn Sie nach Betätigung der STOP-Taste die PLAY-Taste drücken, setzt die Wiedergabe an der Stelle wieder ein, an der Sie zuvor unterbrochen worden ist.

Die Speicherfunktion für die Wiederaufnahme der Wiedergabe wird entaktiviert, wenn das Disc-Fach geöffnet oder die STOP-Taste ein zweites Mal gedrückt wird.

• Nach 30 Minuten im Stoppmodus schaltet sich der DVD-2200 automatisch aus und der Standby-Modus ist eingestellt. (Automatische Abschaltung)

*Die Speicherfunktion zur Wiederaufnahme der Wiedergabe kann nur für Discs angewendet werden, bei denen die bereits ausgeführte Wiedergabezeit während der Wiedergabe auf dem Display angezeigt wird.

HINWEIS:

• Während der Wiedergabe von DVD-VIDEO-Discs arbeitet die Wiedergabefortsetzungs-Speicherfunktion nicht.

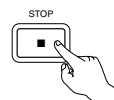
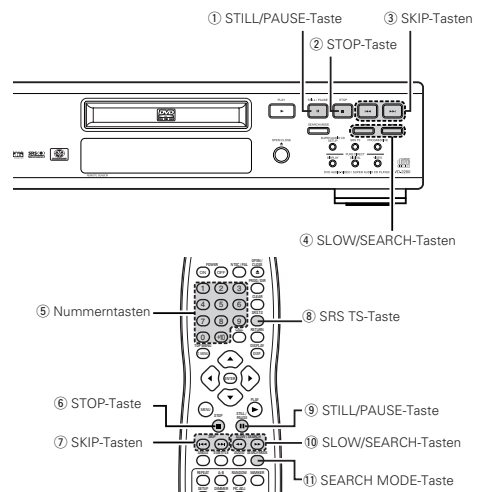

Hauptgerät
Unité principale
Unità principale

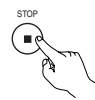

Fernbedienung
Télécommande
Telecomando

(2) Arrêt de la lecture

En cours de lecture, appuyer sur la touche STOP sur l'appareil ou la télécommande, la lecture s'arrête et le papier peint s'affiche.

<Fonction de lecture mémorisée (uniquement DVD)>

• Avec les DVD-2200, lorsque la touche d'arrêt (STOP) est enfoncée, cette position est mémorisée. A ce moment, "▶" clignote sur l'affichage.

Lorsque la touche de lecture (PLAY) est enfoncée après avoir appuyé sur le touche d'arrêt (STOP), la lecture reprend là où elle s'était arrêtée.

La fonction de lecture mémorisée est annulée si le tiroir de disque est ouvert ou si le touche d'arrêt (STOP) est enfoncée une deuxième fois.

• Au bout de 30 minutes en mode arrêt, l'alimentation du DVD-2200 s'éteint et le mode veille est activé. (Mise hors tension automatique)

*La fonction de lecture mémorisée est activée uniquement sur les disques dont la durée est indiquée sur l'affichage pendant la lecture.

REMARQUES:

• La fonction mémoire de reprise de lecture ne fonctionne pas pendant la lecture de disques DVD-VIDEO.

- ① Touche d'arrêt sur image/pause (STILL/PAUSE)
- ② Touche d'arrêt (STOP)
- ③ Touches de saut arrière/avant (SKIP)
- ④ Touche de ralenti/recherche (SLOW/SEARCH)
- ⑤ Touches numérotées
- ⑥ Touche d'arrêt (STOP)
- ⑦ Touches de saut arrière/avant (SKIP)
- ⑧ Touche SRS TS
- ⑨ Touche d'arrêt sur image/pause (STILL/PAUSE)
- ⑩ Touche de ralenti/recherche (SLOW/SEARCH)
- ⑪ Touch SEARCH MODE

(2) Arresto della riproduzione

Durante la riproduzione, premete il tasto STOP sull'unità principale o sull'unità del telecomando.

<La riproduzione si ferma e appare sul display lo sfondo. (Solo DVD)>

• Quando premete il tasto STOP del DVD-2200, la posizione attuale viene memorizzata. A questo punto, sul display lampeggia "▶".

Quando premete il tasto PLAY dopo aver premuto il tasto STOP, la riproduzione riprende dalla posizione in cui si è fermata.

La funzione di ripresa riproduzione dalla memoria viene cancellata se si apre il piatto portadischi oppure se preme il tasto STOP una seconda volta.

• Dopo 30 minuti nel modo di arresto, la corrente del DVD-2200 si spegne automaticamente e viene impostato il modo di attesa. (Spegnimento automatico)

*La funzione di ripresa della riproduzione dalla memoria funziona per i dischi il cui tempo trascorso è visualizzato sul display durante la riproduzione.

NOTA:

• La funzione di memoria della ripresa dell'esecuzione non funziona durante la riproduzione dei menu dei dischi DVD-VIDEO.

- ① Tasto di fermo immagine/pausa (STILL/PAUSE)
- ② Tasto di arresto (STOP)
- ③ Tasti SKIP
- ④ Tasti SLOW/SEARCH
- ⑤ Tasti numerici
- ⑥ Tasto di arresto (STOP)
- ⑦ Tasti SKIP
- ⑧ Tasto SRS TS
- ⑨ Tasto di fermo immagine/pausa (STILL/PAUSE)
- ⑩ Tasti SLOW/SEARCH
- ⑪ Tasto SEARCH MODE

(3) Wiedergabe von Standbildern (Zeitweilige Unterbrechung)

Drücken Sie während der Wiedergabe die STILL/PAUSE-Taste am Hauptgerät oder auf der Fernbedienung.

• Drücken Sie zur Wiederaufnahme der normalen Wiedergabe die PLAY-Taste.



Hauptgerät
Unité principale
Unità principale



Fernbedienung
Télécommande
Telecomando

(3) Lecture d'arrêt sur image (Pause)

Pendant la lecture, appuyer sur la touche Arrêt-sur-Image/Pause (STILL/PAUSE) de l'unité principale ou de la télécommande.

• Appuyez sur la touche PLAY pour reprendre la lecture normale.

(3) Riproduzione di un fermo immagine (pausa)

Premete il tasto STILL/PAUSE sull'unità principale o sul telecomando durante la riproduzione.

• Premete il tasto PLAY per riprendere la riproduzione normale.

(4) Vorwärts-/Rückwärtssuchlauf

Drücken Sie während der Wiedergabe eine der SLOW/SEARCH-Tasten am Hauptgerät oder auf der Fernbedienung.

◀◀ : Rückwärts
▶▶ : Vorwärts

• Bei nochmaliger Betätigung der Taste erhöht sich die Suchgeschwindigkeit.

• In 4 Schritten für Super-Audio-CDs und CDs und in 7 Schritten für DVD-Audio (Filmbereich)-, DVD-Video- und Video-CD-Discs variabel.

• Drücken Sie zur Wiederaufnahme der normalen Wiedergabe die PLAY-Taste.

HINWEIS:

• In einigen Fällen erscheint möglicherweise noch einmal der Menüschirm, nachdem eine der SLOW/SEARCH-Tasten während der Menü-Wiedergabe einer Video-CD gedrückt worden ist.

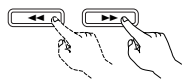

Hauptgerät
Unité principale
Unità principale



Fernbedienung
Télécommande
Telecomando

(4) Recherche avant/arrière

Pendant la lecture, appuyer sur l'une des touches de ralenti/recherche (SLOW/SEARCH) de l'unité principale ou de la télécommande.

◀◀ : Marche arrière
▶▶ : Marche avant

• Lorsque la touche est enfoncée à nouveau, la vitesse de recherche augmente.

• Modifiable en 4 étapes pour les Super Audio CD et les CD, 7 étapes pour les DVD audio (partie film), DVD vidéo et disques CD vidéo.

• Appuyez sur la touche PLAY pour reprendre la lecture normale.

REMARQUE:

• Dans certains cas, l'écran menu peut s'afficher à nouveau lorsqu'un des touches de ralenti/recherche (SLOW/SEARCH) est enfoncée pendant la lecture de menu sur un CD vidéo.

(4) Ricerca in avanti/all'indietro

Durante la riproduzione, dovete premere uno dei tasti SLOW/SEARCH dell'unità principale o del telecomando.

◀◀ : Direzione all'indietro
▶▶ : Direzione in avanti

• Alla seconda pressione del tasto, aumenta la velocità di ricerca.

• Variabile in 4 passaggi per CD Super audio e CD, in 7 passaggi per DVD audio (parte dei film), DVD video e i dischi CD.

• Premete il tasto PLAY per riprendere la riproduzione normale.

NOTA:

• In certi casi, lo schermo del menu può riapparire quando si preme uno dei tasti SLOW/SEARCH durante la riproduzione del menu di un CD video.

(5) An den Anfang von Kapiteln oder Titeln springen

1 Mithören bei schnellem Vorlauf unter Verwendung der SKIP-Taste

Drücken Sie während der Wiedergabe die SEARCH MODE-Taste.

- Bei jeder Betätigung dieser Taste ändert sich der Suchmodus.

Bei DVD-Audio-Discs : Gruppe → Spur → (Gruppe) →

Bei DVD-Video-Discs : Titel → Kapitel → (Titel) →

Für Super-Audio-CDs, CDs und Video-CDs : Nur Spur

- * Der mit der SEARCH MODE-Taste eingestellte Suchmodus bleibt solange im Speicher gespeichert, bis die Taste noch einmal gedrückt wird.

Allerdings kehrt der Suchmodus zum Standardmodus zurück, wenn die Stromversorgung ausgeschaltet oder die Disc entnommen wird.

Drücken Sie während der Wiedergabe eine der SKIP-Tasten am Hauptgerät oder auf der Fernbedienung.

◀◀◀ : Rückwärts (PREVIOUS)
▶▶▶ : Vorwärts (NEXT)

- Es werden so viele Kapitel oder Titel übersprungen, so oft Sie die Taste drücken.
- Bei einmaliger Betätigung der SKIP ◀◀◀-taste setzt sich der Tonabnehmer zurück an den Anfang des gegenwärtig wiedergegebenen Kapitels oder Titels.

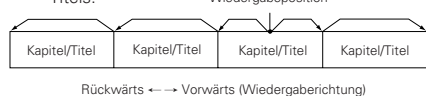

Rückwärts ← → Vorwärts (Wiedergaberichtung)

HINWEIS:

- In einigen Fällen erscheint noch einmal der Menüschirm, wenn eine der SKIP-Tasten während der Menü-Wiedergabe einer Video-CD gedrückt wird.

2 Durchschalten mit den Nummerntasten

Drücken Sie während der Wiedergabe die SEARCH MODE-Taste.

- Geben Sie mit den Nummerntasten die abzuspielende Nummer ein.

HINWEIS:

- Einige der DVD-Audio-, DVD-Video- und Video-CD-Discs funktionieren aufgrund der von einigen Disc-Herstellern ergriffenen Maßnahmen nicht wie in diesem Handbuch beschrieben.

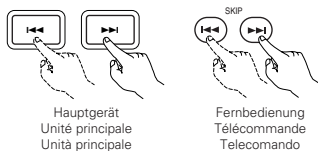

Hauptgerät
Unité principale

Fernbedienung
Télécommande



Hauptgerät
Unité principale



Fernbedienung
Télécommande

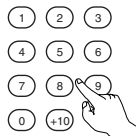

Fernbedienung
Télécommande

(5) Atteindre le début de chapitres ou de pistes

1 Repérage utilisant les touche SKIP

Appuyer sur la touche SEARCH MODE pendant la lecture.

- Le mode de recherche commute chaque fois que la touche est enfoncée.

Pour les disques DVD audio : Groupe → Plage → (Groupe) →

Pour les disques DVD vidéo : Titre → Chapitre → (Titre) →

Pour les Super audio CD, CD et CD vidéo : Plage uniquement

- * Le mode de recherche réglé en appuyant sur la touche SEARCH MODE est mis en mémoire jusqu'à ce que la touche soit enfoncée à nouveau. Toutefois, le mode de recherche revient au mode par défaut lorsque l'alimentation est désactivée ou que vous éjectez le disque.

Pendant la lecture, appuyer sur l'un des touches de saut (SKIP) de l'unité principale ou de la télécommande.

◀◀◀ : Marche arrière (PRECEDENT)
▶▶▶ : Marche avant (SUIVANT)

- Chaque pression sur la touche équivaut à un saut de chapitre de piste.
- Lorsque le touche SKIP ◀◀◀ est enfoncée une fois, la tête de lecture revient au début du chapitre ou de la piste en cours de lecture.

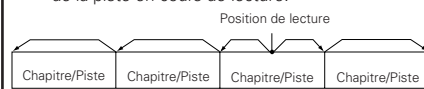

Marche arrière ← → Marche avant (sens de la lecture)

REMARQUE:

- Dans certains cas, l'écran menu peut s'afficher à nouveau lorsqu'un des touches de saut (SKIP) est enfoncée pendant la lecture de menu sur un CD vidéo.

2 Repérage utilisant les touches numériques

Appuyer sur la touche SEARCH MODE pendant la lecture.

- Utiliser les touches numériques pour entrer le numéro à lire.

REMARQUE:

- Certains disques DVD audio, DVD vidéo et CD vidéo ne fonctionnent pas comme décrit dans ce manuel due aux intentions des producteurs de disques.

(5) Per saltare all'inizio delle sezioni o dei brani

1 Operazione del segnale d'azione utilizzando i pulsanti SKIP

Premete il tasto SEARCH MODE durante la riproduzione.

- La modalità di ricerca cambia ogni volta che premete il tasto.

Per i DVD audio : Gruppo → Brano → (Gruppo) →

Per i DVD video : Titolo → Capitolo → (Titolo) →

Per i CD Super audio, CD e CD video : solo brano

- * Il modo di ricerca impostato premendo il tasto SEARCH MODE viene memorizzato fino alla prossima pressione del tasto.

In ogni caso, il modo di ricerca ritorna al modo di impostazione di fabbrica quando la corrente viene spenta o viene scaricato il disco.

Durante la riproduzione, premete uno dei tasti SKIP dell'unità principale o del telecomando.

◀◀◀ : Direzione all'indietro (PREVIOUS)
▶▶▶ : Direzione in avanti (NEXT)

- Viene saltato un numero di sezioni o brani che corrisponde al numero di volte premete il tasto.
- Quando premete il tasto di SKIP ◀◀◀ una volta, il pickup ritorna all'inizio della sezione o del brano in fase di riproduzione.

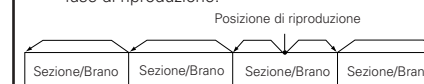

Direzione all'indietro ← → Direzione in avanti (direzione di riproduzione)

NOTA:

- In certi casi, lo schermo del menu può riapparire quando premete uno dei tasti SKIP durante la riproduzione del menu su un CD video.

2 Ricerca usando i tasti numerici

Premete il tasto SEARCH MODE durante la riproduzione.

- Usate i tasti numerici per inviare il numero da riprodurre.

NOTA:

- Alcuni DVD audio, video DVD e CD video non funzionano come viene descritto in questo manuale per via delle intenzioni dei fabbricanti dei dischi.

(6) Bild-für-Bild-Wiedergabe (nur für DVD-Videos und Video-CDs)

Drücken Sie während der Wiedergabe die STILL/PAUSE-Taste am Hauptgerät oder auf der Fernbedienung.

- Bei Betätigung dieser Taste werden die Bilder nacheinander Bild-für-Bild angezeigt.
- Drücken Sie zur Wiederaufnahme der normalen Wiedergabe die PLAY-Taste.
- Bei DVD-Audio-Discs ist die Rahmen-für-Rahmen-Weiterschaltung nur in Videopassagen möglich.



Hauptgerät
Unité principale



Fernbedienung
Télécommande

(6) Lecture image par image (uniquement pour les DVD Vidéo et les CD Vidéo)

Pendant la lecture, appuyer sur la touche d'arrêt image/pause (STILL/PAUSE) de l'unité principale ou de la télécommande.

- La lecture avance d'une image chaque fois que la touche est enfoncée.
- Appuyez sur la touche PLAY pour reprendre la lecture normale.
- Avec des disques DVD audio, le saut en avant trame par trame est possible uniquement pour la partie vidéo.

(6) Riproduzione posa per posa (solo per DVD video e CD)

Premete il tasto STILL/PAUSE dell'unità principale o del telecomando nel modo di riproduzione.

- L'immagine viene spostata in avanti di una posa ad ogni pressione del tasto.
- Premete il tasto PLAY per riprendere la riproduzione normale.
- Con i DVD audio, il salto in avanti per immagini è possibile solo per la parte video.

(7) Zeitlupenwiedergabe (nur für DVDs und Video-CDs)

Drücken Sie im Standbild-Modus eine der SLOW/SEARCH-Tasten am Hauptgerät oder auf der Fernbedienung.

- ◀◀ : Rückwärts
- ▶▶ : Vorwärts

- Bei nochmaliger Betätigung der Taste erhöht sich die Geschwindigkeit der Zeitlupenwiedergabe. Bei Video-CDs lässt sich die Geschwindigkeit in drei Stufen erhöhen.
- Drücken Sie zur Wiederaufnahme der normalen Wiedergabe die PLAY-Taste.
- Bei DVD-Audio-Discs kann die Funktion für die langsame Vorwärtswiedergabe nur in Videopassagen verwendet werden.

HINWEIS:

- Die Zeitlupen-Rückwärtswiedergabe von Video-CDs ist nicht möglich.

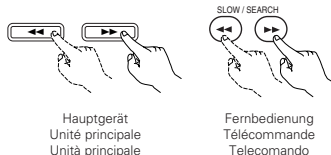

Hauptgerät
Unité principale
Unità principale

Fernbedienung
Télécommande
Telecomando

(8) Verwendung der SRS TruSurround-Funktion (nur für DVD-Videos und Video-CDs)

- Der Mehrfachkanal-Sound, der für gewöhnlich mit fünf Lautsprechern erzielt wird, wird unter Verwendung ausschließlich der beiden vorderen Stereo-Lautsprecher neu erstellt. Dies führt zur Ausgabe eines Sounds, der über eine beinahe natürliche, den Kopf des Zuhörers scheinbar umgebende Bewegung verfügt, ohne dass die starken Richtungseigenschaften eines Mehrfach-Lautsprechersystems entstehen.

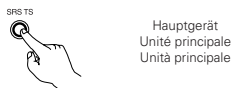

Hauptgerät
Unité principale
Unità principale



Fernbedienung
Télécommande
Telecomando

Drücken Sie während der Wiedergabe die SRS TS-Taste auf dem Fernbedienungsggerät.

- Drücken Sie die Taste noch einmal, um die TruSurround-Funktion aufzuheben.

HINWEISE:

- Diese Funktion kann nur für DVD-Videos und Video-CDs angewendet werden.
- Zum Zeitpunkt der Multikanal-Einstellung arbeitet die SRS TS-Funktion nicht. Stellen Sie die Option "LAUTSPRECHER" unter "AUDIO-EINSTELLUNGEN" bei "EINSTELLUNGEN" auf "2-KANAL".
- Beachten Sie bitte, dass der Effekt bei einigen Discs nur schwach oder gar nicht vorhanden ist.
- Schalten Sie andere Surround-Funktionen (Surround-Modus des Fernsehgerätes usw.) aus.
- Die SRS TS-Funktion arbeitet nur bei analogen Audioausgangs-Signalen. Die digitalen Audioausgangs-Signale ändern sich nicht.

- * ist ein Warenzeichen vor SRS Labs, Inc. Die TruSurround-Technologie wird unter Lizenz vor SRS Labs, Inc. mit eingeschlossen.

(7) Lecture ralentie (uniquement pour les DVD Vidéo et les CD Vidéo)

En mode arrêt sur image, appuyer sur l'une des touches de ralenti/recherche (SLOW/SEARCH) de l'unité principale ou de la télécommande.

- ◀◀ : Marche arrière
- ▶▶ : Marche avant

- Lorsque la touche est enfoncée à nouveau, la vitesse de lecture ralentie augmente. Pour les CD Vidéo il existe 3 étapes.
- Appuyez sur la touche PLAY pour reprendre la lecture normale.
- Avec des disques DVD audio, la fonction de lecture normale au ralenti peut être utilisée uniquement avec la partie vidéo.

REMARQUE:

- La lecture ralentie en marche arrière n'est pas possible sur les CD vidéo.

(8) Utiliser la fonction SRS TruSurround (uniquement pour les DVD Vidéo et les CD Vidéo)

- Le son multicanaux normalement généré par cinq enceintes est recréé en utilisant uniquement les deux enceintes stéréo avant. Cela entraîne un son avec une sensation de mouvement presque naturelle qui semble entourer la tête, sans la forte directivité qui caractérise les systèmes multicanaux.

En cours de lecture, appuyer sur la touche SRS TS de la télécommande.

- Appuyer de nouveau sur la touche pour annuler la fonction TruSurround.

REMARQUES:

- Cette fonction ne marche qu'avec les DVD Vidéo et les CD Vidéo.
- La fonction SRS TS ne fonctionne pas lors du réglage multi canaux. Réglez "CANALES AUDIO" dans "CONFIGURATION AUDIO" dans "INSTALLATION" sur "2 CANAUX".
- Pour certains disques, les effets seront faibles ou même nuls.
- Désactiver les autres fonctions surround (Mode surround de la télévision, etc.).
- La fonction SRS TS ne fonctionne que les signaux de sortie audio analogique. Les signaux de sortie audio numérique ne changent pas

- * est une marque de SRS Labs, Inc. La technologie TruSurround est incorporé sous licence de SRS Labs, Inc.

(7) Riproduzione a moviola (solo per i DVD ed i CD video)

Premete uno dei tasti SLOW/SEARCH dell'unità principale o del telecomando nel modo del fermo immagine.

- ◀◀ : Direzione all'indietro
- ▶▶ : Direzione in avanti

- Alla seconda pressione del tasto, la velocità della riproduzione a moviola aumenta. Ci sono tre passi per i CD video.
- Premete il tasto PLAY per riprendere la riproduzione normale.
- Con i DVD audio, la riproduzione in avanti a moviola può essere usata solo con la parte video.

NOTA:

- La riproduzione a moviola all'indietro non è disponibile sui CD video.

(8) Utilizzo della funzione SRS TruSurround (solo per DVD video e CD)

- L'audio a più canali normalmente ottenuto con cinque altoparlanti viene ricreato solamente utilizzando i due altoparlanti stereo anteriori. In questo modo è possibile ottenere un suono con senso di movimento quasi naturale che sembra circondare la testa, senza le forti caratteristiche direzionali dei sistemi a più altoparlanti.

Durante la riproduzione, premete il tasto SRS TS dell'unità telecomando.

- Premere di nuovo il tasto per disattivare la funzione TruSurround.

NOTE:

- Questa funzione viene attivata solo con i DVD e i CD video.
- La funzione SRS TS non funziona al momento dell'impostazione multicanale. Impostate "AUDIO CHANNEL" sotto "AUDIO SETUP" in "SETUP" su "2 CHANNEL".
- Notate che per alcuni dischi l'effetto potrebbe essere debole o non ci potrebbe essere alcun effetto.
- Spegnete le altre funzioni surround (il modo surround del televisore, ecc.).
- La funzione SRS TS funziona solo per i segnali di riproduzione audio analogici. I segnali di riproduzione audio digitali non vengono modificati.

- * è un marchio registrato di SRS Labs, Inc. La tecnologia TruSurround è registrata su licenza di SRS Labs, Inc.

(9) Auswahl des Standbilds (nur für DVD-Audios)

Drücken Sie während der Wiedergabe die Taste PAGE + oder PAGE - auf der Fernbedienung.

- Bei DVD-Audio-Discs mit Standbildern kann das gewünschte Bild ausgewählt werden.
- Bei einigen Discs kann aufgrund der von Disc-Herstellern ergriffenen Maßnahmen das Bild nicht ausgewählt werden.

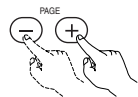

Fernbedienung
Télécommande
Telecomando

(9) Sélection de l'image fixe (uniquement pour les DVD audio)

Pendant la lecture, appuyer sur la touche PAGE + ou PAGE - de la télécommande.

- Pour les disques DVD audio avec des images fixes, l'image désirée peut être sélectionnée.
- Sur certains disques l'image ne peut pas être sélectionnée due aux intentions des producteurs de disques.

(9) Selezione del fermo immagine (solo per DVD audio)

Durante la riproduzione, premere il tasto PAGE + o PAGE - sul telecomando.

- Per i dischi audio DVD con fermi immagine, potete selezionare l'immagine desiderata.
- In alcuni dischi, l'immagine non può essere selezionata per via delle intenzioni del fabbricante del disco.

(10) Abspielen von Bonus-Gruppen (nur für DVD-Audios)

1 Drücken Sie im Stopp-Modus die SEARCH MODE-Taste auf der Fernbedienung, um den Suchmodus auf "GRUPPEN" zu stellen.

1



Hauptgerät
Unité principale
Unità principale



Fernbedienung
Télécommande
Telecomando

2 Geben Sie mit den Nummerntasten die Bonus-Gruppen-Nummer ein.

2

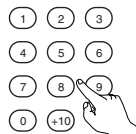

Fernbedienung
Télécommande
Telecomando

3 Geben Sie mit den Nummerntasten auf der Fernbedienung das Kennwort (4-stellig) ein, drücken Sie anschließend die ENTER-Taste.

3



Fernbedienung
Télécommande
Telecomando

- In einigen Fällen muss das Kennwort im Menübildschirm eingegeben werden. Befolgen Sie in dieser Situation die Anleitungen auf dem Bildschirm.
- Wurde das Kennwort eingegeben, kann die Disc bis zu ihrer Herausnahme so oft wie gewünscht abgespielt werden.
- Falls Sie beim Eingeben des Kennworts einen Fehler gemacht haben, drücken Sie die CLEAR-Taste auf der Fernbedienung.

(10) Lecture de groupes de bonus (uniquement pour les DVD audio)

1 En mode d'arrêt, appuyer sur la touche SEARCH MODE de la télécommande pour régler le mode de recherche sur "GROUPE".

2 Utiliser les touches numériques pour entrer le numéro du groupe de bons.

3 Utiliser les touches numériques de la télécommande pour entrer le mot de passe (4 chiffres), ensuite appuyer sur la touche ENTER.

- Dans certains cas le mot de passe doit être entré sur l'écran du menu. Dans ces cas, suivre les instructions sur l'écran.
- Dès que le mot de passe est entré, le disque peut être lu autant de fois désiré jusqu'à ce qu'il soit enlevé.
- En cas d'erreur lors de la saisie du mot de passe, appuyer sur la touche CLEAR de la télécommande.

(10) Riproduzione dei gruppi (solo per DVD audio)

1 Nel modo d'arresto, premere il tasto SEARCH MODE sul telecomando per impostare la modalità di ricerca "GROUP".

2 Usate i tasti numerici per inserire il numero del gruppo.



3 Usate i tasti numerici sul telecomando per inviare la password (4 cifre) e poi premere il tasto ENTER.

- In certi casi, la password va inserita sullo schermo del menù. In questo caso, seguite le istruzioni fornite sullo schermo.
- Sopo aver inserito la password, il disco può essere riprodotto tante volte quanto desiderate fino alla rimozione dello stesso.
- Se fate qualche errore durante l'inserimento della password, premere il tasto CLEAR sul telecomando.

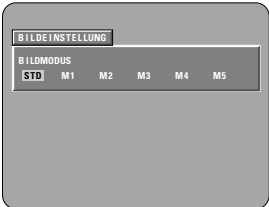
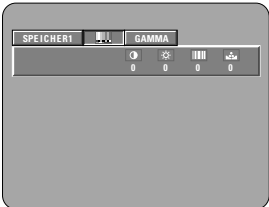
10 EINSTELLUNG DER BILDQUALITÄT

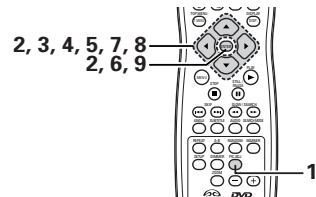
1	Drücken Sie während der Wiedergabe die PIC.ADJ-Taste.
2	<p>Wählen Sie den Bildspeicher mit den ◀ und ▶ Cursor-Tasten an und drücken Sie dann die ENTER-Taste.</p>  <ul style="list-style-type: none"> Das Display ändert sich wie folgt: STD (STANDARD) ↔ M1 (SPEICHER 1) ↔ M2 ↔ M3 ↔ M4 ↔ M5 <p>STD (Standard-Einstellung) Wenn dies angewählt ist, wird sowohl die Bildqualität als auch die Funktion auf die werkseitige Einstellung zurückgesetzt.</p> <p>M1 bis M5 Hier können die von Ihnen durchgeführten Bildeinstellungen gespeichert werden.</p>
3	<p>Wählen Sie die zu ändernde Position mit den ◀ und ▶ Tasten an.</p>  <p>BILDMODUS </p> <ul style="list-style-type: none"> Kontrast, Helligkeit, Bildschärfe Farbe (HUE) können eingestellt werden. Führen Sie die Verfahrensschritte 4 ~ 6 aus, um die Bildqualität einzustellen (ADJUST MODE). <p>GAMMA (-6 ~ +6)</p> <ul style="list-style-type: none"> Wählen Sie dies, wenn dunkle Teile des Bildes zu dunkel oder helle Bildteile zu hell sind. Führen Sie die Verfahrensschritte 7 ~ 9 aus, um die Gamma-Korrektur einzustellen (GAMMA).

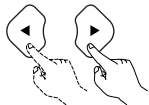

- 1
- 
- Fernbedienung
Télécommande
Telecomando
-
- 2
- 
- Fernbedienung
Télécommande
Telecomando
-
- 3
- 
- Fernbedienung
Télécommande
Telecomando

10 RÉGLAGE DE LA QUALITÉ DE L'IMAGE

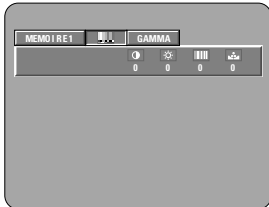
1	Appuyer sur la touche PIC.ADJ pendant la lecture.
2	<p>Utiliser les touches de curseur ◀ et ▶ pour sélectionner la mémoire d'image et appuyez ensuite sur la touche ENTER.</p>  <ul style="list-style-type: none"> L'affichage change comme ceci: STD (Standard) ↔ M1 (Mémoire 1) ↔ M2 ↔ M3 ↔ M4 ↔ M5 <p>STD (Réglage usine par défaut) Lorsque cette option est sélectionnée, la qualité d'image et les fonctions sont remises aux valeurs de réglages usine par défaut.</p> <p>M1 à M5 Les réglages de qualité de l'image que vous avez réalisés peuvent être mémorisés à l'aide de cette fonction.</p>
3	<p>Sélectionner l'élément à modifier en utilisant les touches ◀ et ▶.</p>  <p>MODE DE IMAGE </p> <ul style="list-style-type: none"> Le contraste, la luminosité, la finesse et la teinte peuvent être ajustés. Effectuer les étapes 4 ~ 6 pour ajuster la qualité de l'image (mode de image). <p>GAMMA (-6 ~ +6)</p> <ul style="list-style-type: none"> Choisissez cette fonction si les parties sombres de l'image sont trop sombres ou les parties claires trop claires. Effectuer les étapes 7 ~ 9 pour ajuster la correction gamma (GAMMA).

10 REGOLAZIONE DELLA QUALITÀ DELL'IMMAGINE

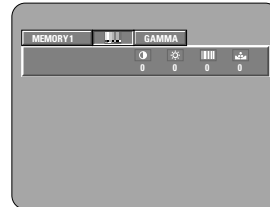
1	Premete il tasto PIC.ADJ durante la riproduzione.
2	<p>Utilizzate i tasti cursori ◀ e ▶ per selezionare la memoria dell'immagine, dopodiché premete il tasto ENTER.</p>  <ul style="list-style-type: none"> Il display cambia come segue: STD (STANDARD) ↔ M1 (MEMORY 1) ↔ M2 ↔ M3 ↔ M4 ↔ M5 <p>STD (Impostazione di fabbrica) Quando questo è selezionato, sia la qualità dell'immagine e la funzione vengono reimpostate alle impostazioni di fabbricazione.</p> <p>M1 a M5 Potete memorizzare qui le impostazioni della qualità dell'immagine regolate.</p>
3	<p>Selezionate l'articolo da cambiare utilizzando i tasti ◀ e ▶.</p>  <p>ADJUST MODE </p> <ul style="list-style-type: none"> Potete regolare il contrasto, la luminosità, la nitidezza e il colore (HUE). Effettuate i passi 4 ~ 6 per regolare la qualità dell'immagine (ADJUST MODE). <p>GAMMA (-6 ~ +6)</p> <ul style="list-style-type: none"> Selezionate questo modo se le parti scure dell'immagine sono troppo scure oppure se le parti chiare sono troppo chiare. Effettuate i passi 7 ~ 9 per regolare la correzione gamma (GAMMA).

Drücken Sie die Cursor-Taste ▼, um den Einstellmodus auszuwählen, wählen Sie anschließend den Bildqualitäts-Einstellpunkt mit den Cursor-Tasten ◀ und ▶.

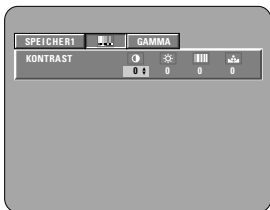

4

KONTRAST [Icon] (-6 ~ +6)

Stellt den Bildkontrast ein.

HELLIGKEIT [Icon] (0 ~ +12)

Stellt die Bildhelligkeit ein.

SCHÄRFE [Icon] (-6 ~ +6)

Stellt die Bildschärfe ein.

FARBE [Icon] (-6 ~ +6)

Stellt die Balance zwischen grün und rot ein. (Dies hat keinen Einfluss auf die progressive gescannten Bilder und den Komponenten-Videoausgang.)

4

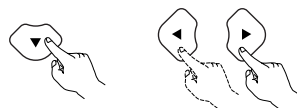

Fernbedienung
Télécommande
Telecomando

Appuyer sur la touche de déplacement du curseur ▼ pour sélectionner le mode de réglage, ensuite utiliser les touches de déplacement du curseur ◀ et ▶ pour sélectionner l'élément de réglage de la qualité d'image.

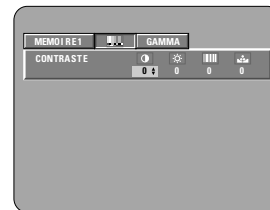

4

CONTRASTE [Icon] (-6 ~ +6)

Règle le contraste de l'image.

LUMINOSITÉ [Icon] (0 ~ +12)

Règle la luminosité de l'image.

FINESSE [Icon] (-6 ~ +6)

Règle la définition de l'image.

TEINTE [Icon] (-6 ~ +6)

Règle l'équilibre entre le rouge et le vert. (Cela n'affecte pas les images à balayage progressif et la sortie vidéo composante.)

4

CONTRAST [Icon] (-6 ~ +6)

Regola il contrasto dell'immagine.

BRIGHTNESS [Icon] (0 ~ +12)

Regola la luminosità dell'immagine.

SHARPNESS [Icon] (-6 ~ +6)

Regola la nitidezza dell'immagine.

HUE [Icon] (-6 ~ +6)

Regola il bilanciamento del verde e del rosso. (Questa operazione non influisce con la scansione progressiva delle immagini e con l'uscita del componente video.)

5

Stellen Sie mit den Cursor-Tasten ▲ und ▼ den Einstellwert ein.

5

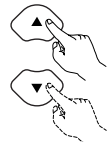

Fernbedienung
Télécommande
Telecomando

5

Utiliser les touches de déplacement du curseur ▲ et ▼ pour régler la valeur de réglage.

5

Usate i tasti del cursore ▲ e ▼ per impostare il valore di regolazione.

6

Drücken Sie die ENTER-Taste.
• Alle Einstellungen werden im Speicher festgehalten.

6



Fernbedienung
Télécommande
Telecomando

6

Appuyer sur la touche ENTER.
• Tous les réglages sont mémorisés.

6

Premete il tasto ENTER.
• Tutte le regolazioni vengono memorizzate.

7

Wählen Sie den Einstellpunkt mit den Cursor-Tasten ◀ und ▶ aus.

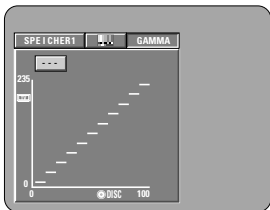

7

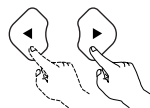

Fernbedienung
Télécommande
Telecomando

7

Utiliser les touches de déplacement du curseur ◀ et ▶ pour sélectionner le point à régler.

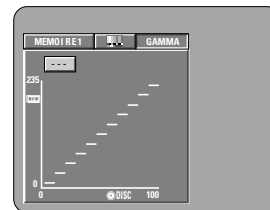

7

Usate i tasti del cursore ◀ e ▶ per selezionare la voce da impostare.

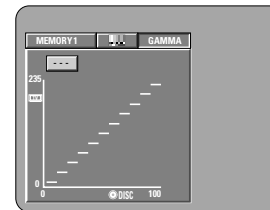

8	<p>Stellen Sie mit den Cursor-Tasten ▲ und ▼ die Helligkeitsstufe des ausgewählten Punktes ein. (Siehe "Referenz" auf Seite 94.)</p> <ul style="list-style-type: none"> • Sie wird verringert (der Bild wird dunkler), wenn die Cursor-Taste ▼ gedrückt wird, sie wird erhöht (das Bild wird heller), wenn die Cursor-Taste ▲ gedrückt wird. • Werte von 16 bis 235 können eingestellt werden. Es ist nicht möglich, die Einstellung so vorzunehmen, dass die Helligkeitsstufe von dunklen Bereichen die der hellen Bereiche übertrifft. <p>HINWEIS:</p> <ul style="list-style-type: none"> • Wenn die CLEAR-Taste während der Gamma-Korrektur gedrückt wird, werden sämtliche Einstellungspunkte auf die Standard-Anfangseinstellung zurückgesetzt.
9	<p>Drücken Sie die ENTER-Taste.</p> <ul style="list-style-type: none"> • Alle Einstellungen werden im Speicher festgehalten.
<p>*Um den Bildeinstellungs-Modus zu verlassen Drücken Sie die PIC.ADJ-Taste.</p>	

8

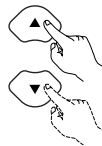
Fernbedienung
Télécommande
Telecomando

9

Fernbedienung
Télécommande
Telecomando

8	<p>Utiliser les touches de déplacement du curseur ▲ et ▼ pour ajuster le niveau de luminosité du point sélectionné. (Voir "Référence" à la page 94.)</p> <ul style="list-style-type: none"> • Le niveau diminue (l'image devient plus foncée) Lorsque la touche de déplacement du curseur ▼ est enfoncée et le niveau augmente (l'image devient plus claire) lorsque la touche de déplacement du curseur ▲ est enfoncée. • Des valeurs situées entre 16 et 235 peuvent être réglées. Il n'est pas possible de régler de telle sorte que le niveau des sections sombres dépasse celui des sections claires. <p>REMARQUE:</p> <ul style="list-style-type: none"> • Lorsque l'on appuie sur la touche CLEAR pendant la correction des gammas, tous les éléments paramétrés sont remis à leur niveau standard.
9	<p>Appuyer sur la touche ENTER.</p> <ul style="list-style-type: none"> • Tous les réglages sont mémorisés.
<p>*Pour quitter le mode de réglage d'image Appuyer sur la touche PIC.ADJ.</p>	

8	<p>Usate i tasti del cursore ▲ e ▼ per regolare il livello della luminosità del punto selezionato. (Vedere a "Riferimento" pagina 94.)</p> <ul style="list-style-type: none"> • Il livello diminuisce (l'immagine diventa più scura) quando premete il tasto del cursore ▼ ed aumenta (l'immagine diventa più chiara) quando premete il tasto del cursore ▲. • Potete impostare dei valori da 16 a 235. Non è possibile effettuare l'impostazione in modo tale che il livello delle sezioni scure eccede quello delle sezioni chiare. <p>NOTA:</p> <ul style="list-style-type: none"> • Quando il tasto CLEAR viene premuto durante la correzione gamma, tutti i punti dell'impostazione vengono impostati al livello standard.
9	<p>Premete il tasto ENTER.</p> <ul style="list-style-type: none"> • Tutte le regolazioni vengono memorizzate.
<p>*Per uscire dal modo di regolazione dell'immagine Premete il tasto PIC.ADJ.</p>	

REFERENZ:

- (1) Auf dem Gamma-Korrektur-Display zeigt die horizontale Achse die Helligkeitsstufe des auf der Disc gespeicherten Bilds an, während die vertikale Achse die Helligkeitsstufe des Bildes anzeigt, wenn es vom Gerät ausgegeben wird.

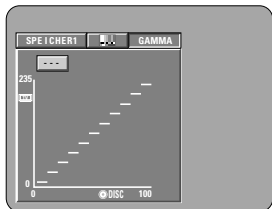

- (2) Wenn ein heller Punkt auf der Disc-Seite an der Ausgangs-Seite auf "dunklen" eingestellt wird, wie rechts im Diagramm gezeigt, sind die Einzelheiten heller Sektionen, die schwierig zu sehen sind, normalerweise einfacher zu sehen.

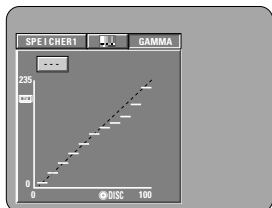

- (3) Wenn ein heller Punkt auf der Disc-Seite an der Ausgangs-Seite auf "hell" eingestellt wird, wie rechts im Diagramm gezeigt, sind die Einzelheiten dunkler Sektionen, die schwierig zu sehen sind, normalerweise klarer zu sehen.

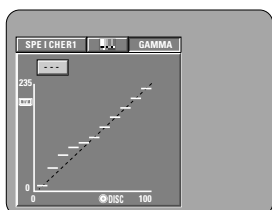

RÉFÉRENCE:

- (1) Sur l'affichage de correction gamma, l'axe horizontal indique le niveau de luminance de l'image enregistré sur le disque, tandis que l'axe vertical indique le niveau de luminance de l'image envoyée de l'appareil.

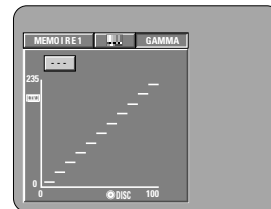

- (2) Lorsqu'un point clair sur le disque est ajusté sur "forcé" côté sortie comme indiqué sur le schéma à droite, normalement les détails des sections claires qui sont difficiles à voir deviennent plus faciles à voir.

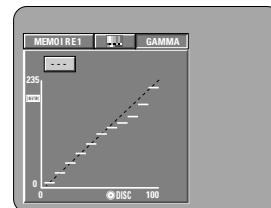

- (3) Lorsqu'un point clair sur le disque est ajusté sur "clair" côté sortie comme indiqué sur le schéma à droite, normalement les détails des sections sombres qui sont difficiles à voir deviennent plus claires.

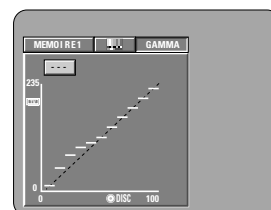

RIFERIMENTO:

- (1) Sul display di correzione gamma, l'asse orizzontale indica il livello di luminosità dell'immagine registrata sul disco, mentre l'asse verticale indica il livello della luminosità dell'immagine emessa dall'unità.

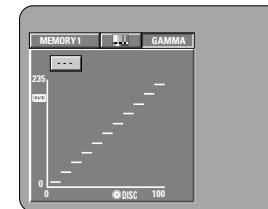

- (2) Quando regolate un punto chiaro sul disco su "dark" nel lato d'uscita come nell'illustrazione qui a destra, i dettagli delle sezioni chiare difficili da vedere diventano più visibili.

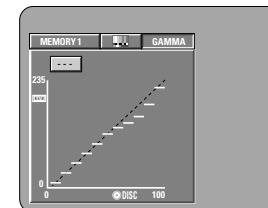

- (3) Quando regolate un punto chiaro sul disco su "bright" nel lato d'uscita come nell'illustrazione qui a destra, i dettagli delle sezioni scure difficili da vedere diventano più visibili.

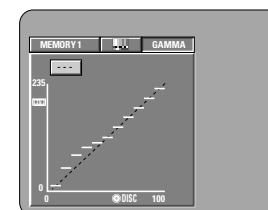

11 ANWENDUNG DES ON-SCREEN-DISPLAYS

- Wenden Sie diese Funktion an, um Informationen auf der Disc (Titel, Kapitel, Zeit usw.) anzeigen zu lassen und zu ändern.

Drücken Sie im Wiedergabemodus die DISPLAY-Taste.

- Das On-Screen-Display erscheint.
- Bei jeder Betätigung der Taste ändert sich das auf dem Fernsehschirm angezeigte Bild.
- Die angezeigten Funktionen variieren von Disc zu Disc.

Beispiel: Bei DVD-Audio-Discs

- Bildschirm für die normale Wiedergabe



- Disc-Informationsschirm

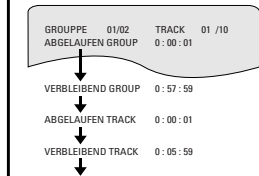

- Disc-Informationsschirm

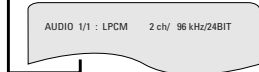

Beispiel: Bei DVD-Video-Discs

- Bildschirm für die normale Wiedergabe



- Disc-Informationsschirm

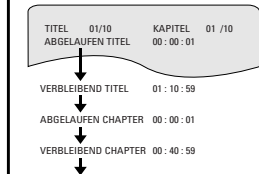

- Disc-Informationsschirm

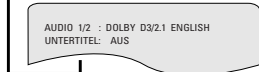

Beispiel: Bei Video-CDs, Super-Audio-CDs und Musik-CDs

- Bildschirm für die normale Wiedergabe



- Disc-Informationsschirm

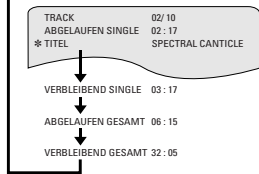

* In diesem Fall werden im Stoppmodus der Album-Titel und der Künstler angezeigt und der Titel der gegenwärtig wiedergegebenen Spur wird im Wiedergabemodus angezeigt.

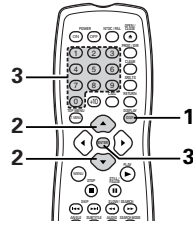

1



Fernbedienung
Télécommande
Telecomando

11 UTILISATION DES AFFICHAGE ON-SCREEN

- Utiliser cette fonction pour afficher et modifier les informations sur le disque (titres, chapitres, durée, etc.)

En mode de lecture, appuyer sur le touche d'affichage (DISPLAY).

- D'affichage On-Screen s'affiche.
- L'image sur l'écran TV change chaque fois que la touche est enfoncée.
- Les paramètres affichés diffèrent d'un disque à l'autre.

Exemple: Pour les disques DVD audio

- Ecran de lecture normale



- Ecran des informations du disque

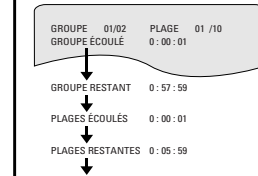

- Ecran des informations du disque

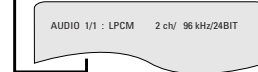

Exemple: Pour les disques DVD vidéo

- Ecran de lecture normale



- Ecran des informations du disque

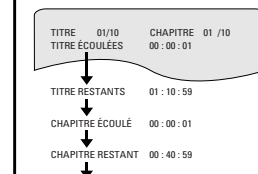

- Ecran des informations du disque

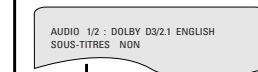

Exemple: Pour les CD Vidéo, Super audio CD et CD musique

- Ecran de lecture normale

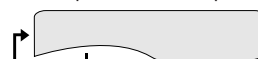

- Ecran des informations du disque

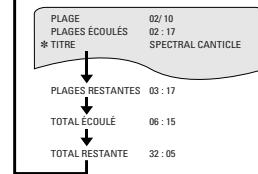

* Certains Super audio CD contiennent des données de texte. Dans ce cas, le titre de l'album et l'artiste sont affichés en mode arrêt et le titre de la piste en cours de lecture est affichée en mode lecture.

11 USO DEL DISPLAY DI VISUALIZZAZIONE SULLO SCHERMO

- Usate questa funzione per visualizzare e modificare le informazioni del disco (titoli, sezioni, tempo, ecc.).

Premete il tasto DISPLAY nel modo di riproduzione.

- Appare il display sullo schermo.
- L'immagine sullo schermo televisivo cambia ad ogni pressione del tasto.
- Le voci visualizzate dipendono dal disco.

Esempio: Per i DVD audio

- Normale schermo di riproduzione



- Schermo di informazioni sul disco

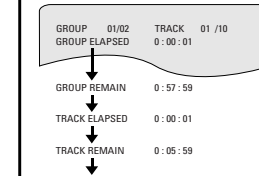

- Schermo di informazioni sul disco



Esempio: Per i dischi video DVD

- Normale schermo di riproduzione



- Schermo di informazioni sul disco

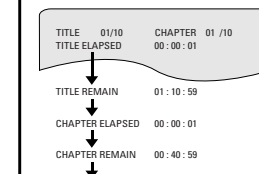

- Schermo di informazioni sul disco

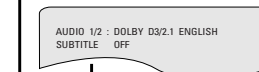

Esempio: Per CD video, Super audio CD e CD musicali

- Normale schermo di riproduzione

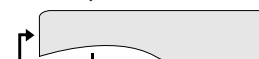

- Schermo di informazioni sul disco

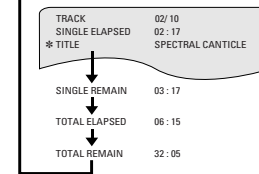

* In questo caso, il titolo dell'album e il nome dell'artista vengono visualizzati in modalità di interruzione, mentre il titolo del brano attualmente in esecuzione viene visualizzato in modalità di esecuzione.

2	<p>Wählen Sie die Funktion, die Sie ändern möchten, mit den ▲ und ▼ Cursor-Tasten an.</p> <ul style="list-style-type: none"> Die angewählte Funktion wird in einem gelben Rahmen angezeigt. <p>① Bei DVD-Audio-Discs Die bereits ausgeführte Wiedergabezeit von Gruppen und Spuren kann ausgewählt werden.</p> <p>② Bei DVD-Video-Discs Die bereits ausgeführte Wiedergabezeit von Titeln und Kapiteln kann ausgewählt werden.</p> <p>③ Bei Video-CDs, Super-Audio-CDs und Musik-CDs Die bereits ausgeführte Wiedergabezeit von Spuren kann ausgewählt werden.</p>
3	<p>① Ändern der verstrichenen Zeit Führen Sie Ihre Eingabe unter Verwendung der Nummerntasten durch und drücken Sie anschließend die ENTER-Taste. Beispiel: Für 1 Minute und 26 Sekunden → "00126"</p> <p>② Ändern des Titels, der Spur oder des Kapitels</p> <ul style="list-style-type: none"> Bei DVDs Führen Sie Ihre Eingabe unter Verwendung der Nummerntasten durch und drücken Sie anschließend die ENTER-Taste. (Bei einigen Discs ist es nicht möglich, den Titel oder das Kapitel zu verändern.) Bei Video-CDs, Super-Audio-CDs und Musik-CDs Führen Sie Ihre Eingabe unter Verwendung der Nummerntasten durch. Die Wiedergabe startet von dieser Spur.

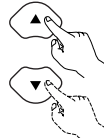
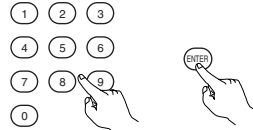
2Fernbedienung
Télécommande
Telecomando**3**Fernbedienung
Télécommande
Telecomando

2	<p>Utiliser les touches curseurs ▲ et ▼ pour sélectionner le paramètre que l'on souhaite modifier.</p> <ul style="list-style-type: none"> Le paramètre sélectionné est affiché dans un cadre jaune. <p>① Pour les disques DVD audio Affichage du temps écoulé des groupes, on peut sélectionner des groupes et des pistes.</p> <p>② Pour les disques DVD vidéo Affichage du temps écoulé des titres, on peut sélectionner des titres et des chapitres.</p> <p>③ Pour les CD Vidéo, Super audio CD et CD musique Affichage du temps écoulé des pistes, on peut sélectionner des pistes.</p>
3	<p>① Changement du temps écoulé. Entrez en utilisant les touches de numéros, puis appuyez sur le touche ENTER. Exemple: Pour 1 minute 26 secondes → "00126"</p> <p>② Changement du titre, plage ou chapitre</p> <ul style="list-style-type: none"> Pour les DVD Entrez en utilisant les touches de numéros, puis appuyez sur le touche ENTER. (Pour certains disques il n'est pas possible de changer le titre ou le chapitre.) Pour les CD Vidéo, Super audio CD et CD musique Entrez en utilisant les touches de numéros. La lecture débute à partir de cette plage.

2	<p>Usate i tasti del cursore ▲ e ▼ per selezionare la voce da modificare.</p> <ul style="list-style-type: none"> La voce selezionata appare con una cornice gialla. <p>① Per i DVD audio È possibile selezionare il tempo trascorso dei gruppi, i gruppi e i brani.</p> <p>② Per i dischi video DVD È possibile selezionare il tempo trascorso dei titoli, i titoli e i capitoli.</p> <p>③ Per CD video, Super audio CD e CD musicali È possibile selezionare il tempo trascorso dei brani e i brani.</p>
3	<p>① Cambio del tempo impiegato Inserite il valore usando i tasti numerici, poi premete il tasto ENTER. Esempio: Per 1 minuto e 26 secondi → "00126"</p> <p>② Cambio del titolo, del brano o del capitolo</p> <ul style="list-style-type: none"> Per DVD Inserite il valore usando i tasti numerici, poi premete il tasto ENTER. (Per alcuni dischi non è possibile cambiare il titolo o il capitolo.) Per CD video, Super audio CD e CD musicali Inserite il valore usando i tasti numerici. La riproduzione ha inizio da quel brano.

12 WIEDERHOLUNG DER WIEDERGABE

■ Wenden Sie diese Funktion an, um Ihre Lieblings- Audio- und Videoausschnitte mehrfach wiederzugeben.

Wiederholen der Wiedergabe (Wiedergabe-Wiederholung)

Drücken Sie im Wiedergabemodus die REPEAT-Taste.

- Das Display auf dem Fernsehbildschirm ändert sich bei jeder Betätigung der Taste und der entsprechende Wiedergabe-Wiederholmodus oder der normale Wiedergabemodus ist eingestellt.

① Bei DVD-Audio-Discs

- Normale Wiedergabe



- Titel-Wiederholung



- Wiederholte Gruppe



- Entaktivierung der Wiedergabe-Wiederholung



② Bei DVD-Videodiscs

- Normale Wiedergabe



- Kapitel-Wiederholung



- Titel-Wiederholung



- Entaktivierung der Wiedergabe-Wiederholung



③ Bei Video-CDs, Super-Audio-CDs und Musik-CDs

- Normale Wiedergabe



- Titel-Wiederholung



- Wiederholung der gesamten Disc



- Entaktivierung der Wiedergabe-Wiederholung



* Zurückkehren zur normalen Wiedergabe:

Kehren Sie zur normalen Wiedergabe zurück, indem Sie die REPEAT-Taste so lange drücken, bis auf dem Fernsehschirm "WIEDERHOLUNG AUS" erscheint.

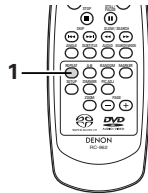

1

REPEAT



Fernbedienung
Télécommande
Telecomando

12 LECTURE REPETEE

■ Utiliser cette fonction pour lire de façon répétée les morceaux audio et vidéo préférés.

Lecture répétée (Lecture répétée)

En mode de lecture, appuyer sur la touche REPEAT.

- L'affichage sur l'écran de la télévision change à chaque fois que l'on appuie sur la touche et le mode correspondant de lecture répétée ou de lecture normale est activé.

① Pour les disques DVD audio

- Lecture normale



- Piste répétée



- Groupe répétée



- Lecture répétée annulée



② Pour les disques DVD vidéo

- Lecture normale



- Chapitre répété



- Titre répété



- Lecture répétée annulée



③ Pour les CD Vidéo, Super audio CD et CD musique

- Lecture normale



- Piste répétée



- Disque entier répété



- Lecture répétée annulée



* Pour revenir en mode lecture normale:

Retourner au mode lecture normal en appuyant sur la touche REPEAT jusqu'à ce que "REPÉTITION:NON" apparaisse sur l'écran TV.

12 RIPRODUZIONE RIPETUTA

■ Usate questa funzione per riprodurre ripetutamente le vostre sezioni audio o video preferite.

Per ripetere la riproduzione dei brani (Riproduzione ripetuta)

Premete il tasto REPEAT nel modo di riproduzione.

- Il display dello schermo del televisore cambia ogni volta che viene premuto il tasto e viene impostata la modalità di esecuzione ripetuta e la modalità di riproduzione normale corrispondenti.

① Per i DVD audio

- Riproduzione normale



- Ripetizione del brano



- Ripetizione di gruppo



- Cancellazione della riproduzione ripetuta



② Per i dischi video DVD

- Riproduzione normale



- Ripetizione della sezione



- Ripetizione del brano



- Cancellazione della riproduzione ripetuta



③ Per CD video, Super audio CD e CD musicali

- Riproduzione normale

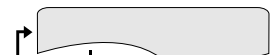

- Ripetizione del brano



- Ripetizione dell'intero disco



- Cancellazione della riproduzione ripetuta



* Per ritornare alla riproduzione normale:

Ritornate alla riproduzione normale premendo il tasto REPEAT fino a quando l'indicazione "REPEAT OFF" non appare sullo schermo televisivo.

Wiederholen der Wiedergabe eines festgelegten Abschnittes (A-B-Wiedergabe-Wiederholung)

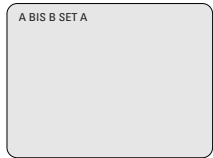
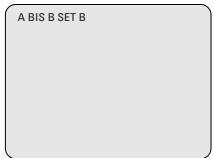
1	<p>Drücken Sie während der Wiedergabe die A-B-Taste.</p> <ul style="list-style-type: none"> • Dies stellt den Startpunkt A ein.
	
2	<p>Drücken Sie noch einmal die A-B-Taste.</p> <ul style="list-style-type: none"> • Dies stellt den Endpunkt B ein und die Wiederholung der Wiedergabe des A-B-Abschnittes beginnt.
	
<p>*Zurückkehren zur normalen Wiedergabe: Drücken Sie die A-B-Taste so lange, bis "A / B FREIGEBEN" auf dem Fernsehschirm erscheint.</p>	

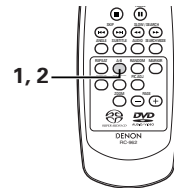
HINWEISE:

- Bei einigen DVDs ist die Wiedergabe-Wiederholung möglicherweise nicht möglich.
- Die Wiedergabe-Wiederholungs- und A-B-Wiedergabe-Wiederholungsfunktion kann nicht für DVDs und Video-CDs angewendet werden, für die während der Wiedergabe nicht die bereits ausgeführte Wiedergabezeit angezeigt wird.
- In einigen Fällen werden die sich in der Nähe der A-B-Punkte befindlichen Untertitel während der A-B-Wiedergabe-Wiederholung möglicherweise nicht angezeigt.

Lecture répétée d'une section particulière A-B (Lecture A-B répétée)

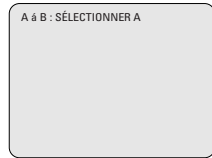
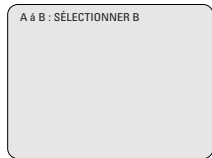
1	<p>En cours de lecture, appuyer sur la touche A-B.</p> <ul style="list-style-type: none"> • Cela sélectionne le point de départ A.
	
2	<p>Appuyer à nouveau sur la touche A-B.</p> <ul style="list-style-type: none"> • Cela sélectionne le point d'arrêt B et la lecture répétée de la section A-B commence.
	
<p>*Pour revenir en mode lecture normale: Appuyer sur la touche A-B jusqu'à ce que "A à B : ANNULER" s'affiche sur l'écran TV.</p>	

REMARQUES:

- La lecture répétée peut ne pas fonctionner pour certains DVD.
- Les fonctions de lecture répétée et de lecture répétée A-B ne peuvent pas être activées sur les DVD et les CD vidéo pour lesquels la durée ne s'affiche pas en cours de lecture.
- Dans certains cas, les sous-titres peuvent ne pas être affichés près des points A et B durant la lecture répétée A-B.

Riproduzione ripetuta di una certa sezione (Riproduzione ripetuta A-B)

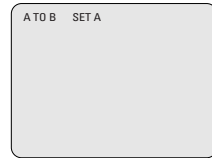
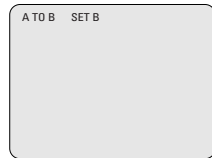
1	<p>Premete il tasto A-B durante la riproduzione.</p> <ul style="list-style-type: none"> • Viene impostato il punto A.
	
2	<p>Premete nuovamente il tasto A-B.</p> <ul style="list-style-type: none"> • Viene impostato il punto finale B e ha inizio la riproduzione ripetuta della sezione A-B.
	
<p>*Per ritornare alla riproduzione normale: Premete il tasto A-B fino a quando l'indicazione "A TO B CANCELED" non appare sullo schermo televisivo.</p>	

NOTE:

- La riproduzione ripetuta può non funzionare per alcuni DVD.
- La riproduzione ripetuta e la riproduzione ripetuta A-B non funzionano per i DVD e i CD video per i quali il tempo trascorso non è visualizzato sul display durante la riproduzione.
- In certi casi, i sottotitoli possono non venire visualizzati vicino ai punti A e B durante la riproduzione ripetuta A-B.

13 WIEDERGABE VON TITELN IN BELIEBIGER REIHENFOLGE

- Wenden Sie diese Funktion mit DVD-AUDIO-CDs, Video-CDs, Super-Audio-CDs und Musik-CDs an, um die Spuren in der gewünschten Reihenfolge wiederzugeben.
- Diese Funktion hat keinen Einfluss auf DVD-VIDEO-CDs.

1 Drücken Sie im Stoppmodus einmal die PROG/DIR-Taste.
• Der Programm-Auswahlschirm erscheint.

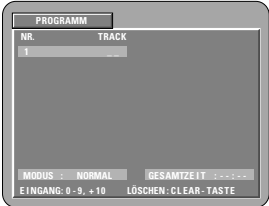

2 Wählen Sie die Titelnummer, die Sie programmieren möchten, mit den Nummertasten an.
Bsp.: Programmieren der Titel 5 und 12
• Mit DVD-Audio können Gruppennummern festgelegt und programmiert werden. Die Programmierung von Bonus Spuren ist jedoch nicht möglich.

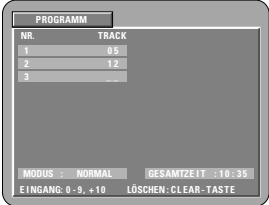

3 Drücken Sie die PLAY-Taste.
• Die Wiedergabe der Titel in der programmierten Reihenfolge beginnt.

* Zurückkehren zur normalen Wiedergabe:
Drücken Sie zum Beenden der programmierten Wiedergabe zunächst die STOP-Taste und dann die PROG/DIR-Taste.
Drücken Sie jetzt die PLAY-Taste, um die normale Wiedergabe vom Anfang der Disc an zu starten.

* Titel aus dem Programm löschen:
Drücken Sie die STOP-Taste. Der Programm-Wiedergabeschirm erscheint. Drücken Sie die CLEAR-Taste, um den letzten Titel des Programms zu löschen.

* Löschen des gesamten Programms:
Das gesamte Programm wird gelöscht, wenn entweder das Gerät ausgeschaltet oder die Disc ausgeworfen wird.

* Drücken Sie zum Überprüfen der Programmierung im Stoppmodus die CALL-Taste. Die einzelnen Programmpunkte werden nacheinander angezeigt.

* Bis zu 20 Spuren können programmiert werden.

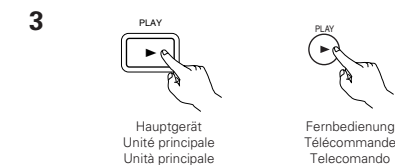
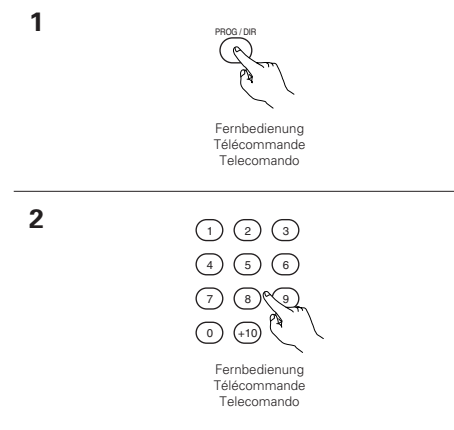
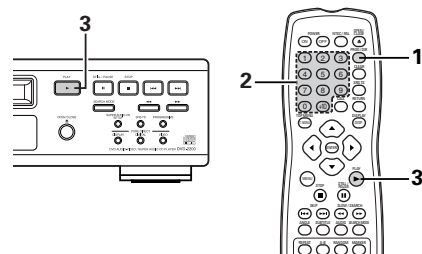

13 LECTURE DES PISTES DANS L'ORDRE SOUHAITE

- Utiliser cette fonction avec les disques DVD-AUDIO, les CD Vidéo, les Super audio CD et les CD musique pour lire les pistes dans l'ordre désiré.
- Cette fonction n'affecte pas les disques DVD-VIDEO.

1 En mode arrêt, appuyer une fois sur la touche de PROG/DIR.
• L'écran de sélection de programme s'affiche.

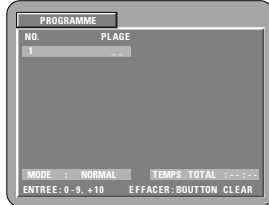

2 Utiliser les touches numérotées pour sélectionner le numéro de piste à programmer.
EX: Pour programmer la page 5 et la page 12
• Avec les DVD-Audio, on peut spécifier et programmer les numéros de groupes. Cependant les pistes bonus ne peuvent pas être programmées.

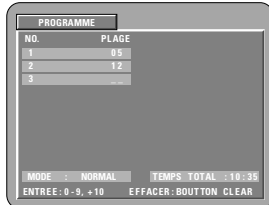

3 Appuyer sur la touche de lecture (PLAY).
• La lecture des pistes dans l'ordre programmé commence.

* Pour revenir en mode lecture normale:
Appuyer sur la touche d'arrêt (STOP) pour arrêter la lecture programmée, puis appuyer fois sur la touche de PROG/DIR.
Appuyer alors sur la touche de lecture (PLAY) pour démarrer la lecture normale à partir du début du disque.

* Pour annuler des pistes du programme:
Appuyer fois sur la touche d'arrêt (STOP). L'écran de lecture de programme s'affiche. Appuyer sur la touche d'effacer (CLEAR) pour annuler la dernière piste du programme.

* Pour annuler le programme entier:
Le programme entier est annulé lors de la mise hors tension ou de l'éjection du disque.

* Pour vérifier les éléments programmés, appuyer sur la touche CALL en mode arrêt. Le contenu des programmes est affiché un par un.

* Jusqu'à 20 pages peuvent être programmées.

13 RIPRODUZIONE DEI BRANI NELL'ORDINE DESIDERATO

- Utilizzare questa funzione con i dischi DVD-AUDIO, CD video, Super audio CD e CD musicali per eseguire i brani nell'ordine desiderato.
- Questa funzione non influisce sui dischi DVD-VIDEO.

1 Premete il tasto PROG/DIR una volta nel modo di arresto.
• Appare lo schermo di selezione del programma.

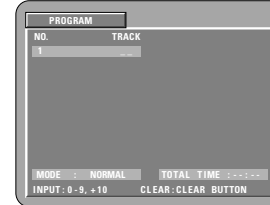

2 Usate i tasti numerici per selezionare il numero del brano da programmare.
Es: per programmare i brani 5 e 12:
• Con i DVD audio, è possibile specificare e programmare i numeri dei gruppi. Non è tuttavia possibile programmare i brani speciali.

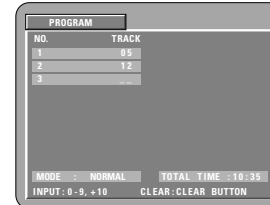

3 Premete il tasto PLAY.
• Ha inizio la riproduzione dei brani nell'ordine programmato.

* Per ritornare alla riproduzione normale:
Premete il tasto STOP per fermare la riproduzione programmata, poi premete il tasto PROG/DIR.
Ora premete il tasto PLAY per iniziare la riproduzione normale dall'inizio del disco.

* Per cancellare dei brani dal programma:
Premete il tasto STOP. Appare lo schermo della riproduzione programmata. Premete il tasto CLEAR per cancellare l'ultimo brano del programma.

* Cancellazione dell'intero programma:
L'intero programma viene cancellato quando si spegne l'ac orrente o si espelle il disco.

* Per verificare i contenuti programmati, premere il tasto CALL in modalità di interruzione. I contenuti programmati vengono visualizzati passo per passo.

* Si possono programmare fino a 20 brani.

14 WIEDERGABE VON TITELN IN ZUFALLSGESTEUERTER REIHENFOLGE

- Wenden Sie diese Funktion mit Video-CDs, Super-Audio-CDs und Musik-CDs an, um die Spuren in zufälliger Reihenfolge wiederzugeben.
Bei DVD-AUDIO-Discs wird die Zufallswiedergabe innerhalb der ausgewählten Gruppe durchgeführt.
- Diese Funktion hat keinen Einfluss auf DVD-VIDEO-CDs.

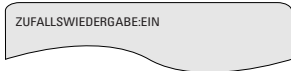
1	<p>Drücken Sie im Stoppmodus die RANDOM-Taste.</p> <ul style="list-style-type: none"> • Der Zufallswiedergabe-Bildschirm erscheint.
	
2	<p>Drücken Sie die PLAY-Taste.</p> <ul style="list-style-type: none"> • Die Wiedergabe der Titel in zufallsgesteuerter Reihenfolge beginnt. <p>* Bei DVD-Audio-Discs: Verwenden Sie bei der Bedienung über die Fernbedienung die Tasten zur Eingabe der Gruppennummer, die Sie sich wiedergeben lassen möchten.</p>
<ul style="list-style-type: none"> • Bei einigen Discs ist eine Zufallswiedergabe nicht möglich. * Zurückkehren zur normalen Wiedergabe: Drücken Sie zum Beenden der Zufallswiedergabe zunächst die STOP-Taste und dann einmal die RANDOM-Taste. 	

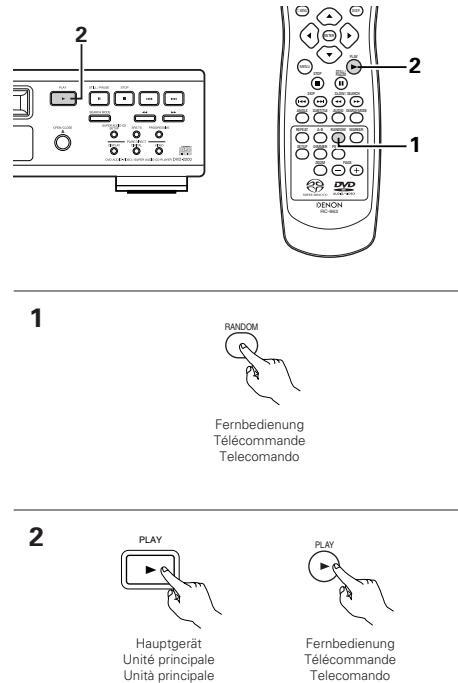

14 LECTURE DES PISTES DANS UN ORDRE ALEATOIRE

- Utiliser cette fonction avec les CD Vidéo, Super audio CD et CD musique pour lire les pistes dans un ordre aléatoire.
- Avec les disques DVD-AUDIO, la lecture aléatoire se fait à l'intérieur du groupe sélectionné
- Cette fonction n'affecte pas les disques DVD-VIDEO.

1	<p>En mode arrêt, appuyer sur la touche d'aléatoire (RANDOM).</p> <ul style="list-style-type: none"> • L'écran de lecture aléatoire s'affiche.
	
2	<p>Appuyer sur la touche de lecture (PLAY).</p> <ul style="list-style-type: none"> • La lecture des pistes dans un ordre aléatoire commence. <p>* Pour les DVD audio : Lorsque l'on commande l'appareil depuis la télécommande, utiliser les touches pour saisir le numéro du groupe que l'on désire lire.</p>
<ul style="list-style-type: none"> • La lecture aléatoire n'est pas possible pour certains disques. * Pour revenir en mode lecture normale: Appuyer sur la touche d'arrêt (STOP) pour mettre fin à la lecture aléatoire puis appuyer une fois sur la touche d'aléatoire (RANDOM). 	

14 RIPRODUZIONE DEI BRANI IN ORDINE CASUALE

- Utilizzare questa funzione con CD video, Super audio CD e CD musicali per eseguire i brani in ordine casuale.
- Con i dischi DVD-AUDIO, l'esecuzione casuale viene eseguita all'interno del gruppo selezionato.
- Questa funzione non influisce sui dischi DVD-VIDEO.

1	<p>Premete il tasto RANDOM nel modo di arresto.</p> <ul style="list-style-type: none"> • Appare lo schermo di riproduzione casuale.
	
2	<p>Premete il tasto PLAY.</p> <ul style="list-style-type: none"> • Ha inizio la riproduzione dei brani in ordine casuale. <p>* Per i dischi DVD audio: Quando si utilizza il telecomando, premere tasti per immettere il numero del gruppo da eseguire.</p>
<ul style="list-style-type: none"> • Per alcuni dischi la riproduzione casuale non è possibile. * Per ritornare alla riproduzione normale: Premete il tasto STOP per fermare la riproduzione casuale, poi premete il tasto RANDOM. 	

15 MP3-WIEDERGABE

Anhören von MP3 CD, CD-Rs und CD-RWs

■ Im Internet gibt es viele Musik-Verteilungssites, von denen Musikdateien im MP3-Format heruntergeladen werden können. Musik, die wie beschrieben von der Site heruntergeladen und auf eine CD-R/RW-Disc geschrieben wurde, kann vom DVD-2200 wiedergegeben werden.

Wenn auf herkömmliche Musik-CDs aufgenommene Musik auf einem Computer mit Hilfe eines MP3-Encoders (Konvertierungssoftware) in MP3-Dateien konvertiert wurde, werden die Daten auf einer 12 cm CD auf 1/10 der Originaldaten verkleinert.

Wenn die Daten im MP3-Format geschrieben sind, passen auf eine CD-R/RW-CD die Daten von ungefähr 10 Musik-CDs. Eine CD-R/RW-CD kann bis zu 100 Spuren beinhalten.

*Werte, bei einer Konvertierung von 5-Minuten langen Titeln mit einer Standard-Bitrate von 128 kbps in MP3-Dateien und bei Benutzung einer CD-R/RW-Disc mit einer Kapazität von 650 MB.

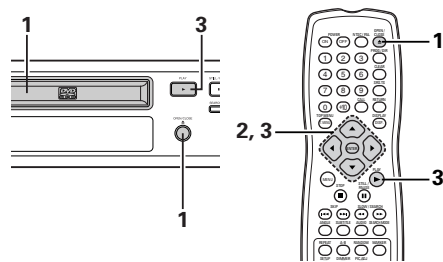

1

OPEN/CLOSE



Hauptgerät
Unité principale

OPEN/
CLOSE

Fernbedienung
Télécommande

Legen Sie die CD-R/RW-Disc in den DVD-2200 ein, auf die die MP3-Format-Musikdateien geschrieben worden sind. (Siehe Seite 59.)

- Nach dem Einlegen der Disc in den DVD-2200 erscheint der Disc-Informationsschirm.

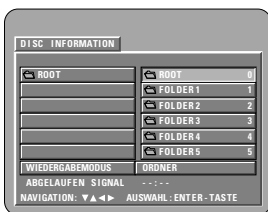

1

- Fahren Sie mit Schritt 2 fort, wenn mehrere Ordner vorhanden sind.
- Wenn die Disc keine Ordner enthält, fahren Sie bitte mit Schritt 3 fort.

15 LECTURE DE MP3

Ecouter des disques CD, CD-R et CD-RW de format MP3

■ Il existe de nombreux sites Internet musicaux à partir desquels il est possible de télécharger des fichiers musicaux dans le format MP3. Les musiques téléchargées selon les instructions du site et gravées sur des disques CD-R ou CD-RW peuvent être lues par le DVD-2200.

Si une musique enregistrée sur un CD musical du commerce est convertie en fichiers MP3 par un ordinateur à l'aide d'un encodeur MP3 (logiciel de conversion), les données contenues sur un CD de 12 cm sont alors réduites au 1/10 de la quantité de données originales. Ainsi lorsque les données contenues dans 10 CD musicaux sont converties en format MP3, elles peuvent être enregistrées sur un seul disque CD-R ou CD-RW. Un seul disque CD-R ou CD-RW peut contenir plus de 100 pistes.

*Valeurs lorsque des pistes de 5 minutes sont converties en fichiers MP3 avec un débit binaire standard de 128 kilobits par seconde et en utilisant un disque CD-R ou CD-RW d'une capacité de 650 mégaoctets.

Placez le disque CD-R/RW sur lequel sont inscrits les fichiers musicaux de format MP3 dans le lecteur de DVD-2200. (Voir page 59.)

- Lorsque le disque est chargé dans le DVD-2200, l'écran contenant des informations sur le disque apparaît.

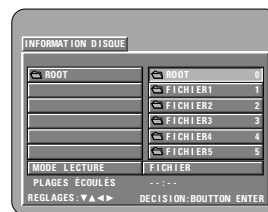

1

- S'il y a plusieurs dossiers, passez à l'étape 2.
- Si le disque ne contient aucun dossier, passez à l'étape 3.

15 RIPRODUZIONE MP3

Ascolto dei CD, CD-R e CD-RW MP3

■ Esistono molti siti di distribuzione musicale in Internet e da essi si possono caricare dei file musicali nel formato MP3. Il download musicale viene richiesto presso il sito e poi il materiale viene inciso su un CD-R/RW per essere poi riprodotto sul DVD-2200.

Se convertite in file MP3 i segnali musicali registrati sui CD musicali disponibili sul mercato usando un computer ed un codificatore MP3 (software di conversione), i dati sui CD da 12 cm vengono ridotti ad 1/10 circa della quantità originale dei dati. In questo modo, è possibile inserire in un unico disco CD-R/RW i dati di circa 10 CD musicali, se scritti in formato MP3. Il disco CD-R/RW può contenere più di 100 brani.

*Valori quando un brano da 5 minuti viene convertito in un file MP3 ad una velocità bit standard di 128 kbps su un CD-R/RW con una capacità di 650 MB.

Inserite nel DVD-2200 il disco CD-R/RW su cui i file musicali sono stati incisi nel formato MP3. (Vedere pagina 59.)

- Quando inserite il disco nel DVD-2200, appare lo schermo di informazioni sul disco.

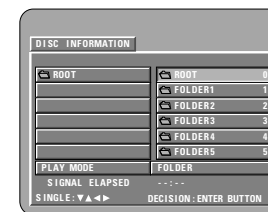

1

- Se ci sono più cartelle, procedete al passo 2.
- Se non ci sono delle cartelle sul disco, procedete al passo 3.

Wählen Sie mit den Cursorstasten (▼, ▲, ◀ und ▶) den Ordner aus, in dem sich die Datei(en) befindet/befinden, die Sie wiedergeben möchten. Drücken Sie dann die ENTER-Taste.

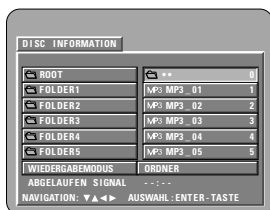

*Ordner-Wechsel

Wählen Sie mit den Cursorstasten "ROOT" und drücken Sie dann die ENTER-Taste. Es erscheint wieder der Bildschirm wie in Schritt 1. Wählen Sie den gewünschten Ordner.

2



Fernbedienung
Télécommande
Telecomando

Utiliser les touches de curseurs (▼, ▲, ◀ et ▶) pour sélectionner le dossier contenant le(s) fichier(s) que vous souhaitez écouter, puis appuyer sur la touche ENTER.

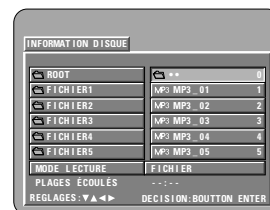

*Pour changer de fichier

Utiliser les touches curseurs pour sélectionner "ROOT", puis appuyer sur la touche ENTER. L'écran de l'étape 1 apparaît à nouveau. Sélectionnez le dossier souhaité.

Utilizzare i tasti del cursore (▼, ▲, ◀ e ▶) per selezionare la cartella contenente i file da eseguire, quindi premere ENTER.

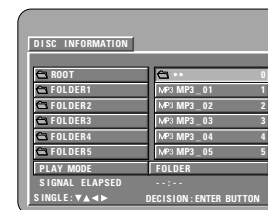

*Per cambiare cartella

Utilizzare i tasti del cursore per selezionare "ROOT", quindi premere ENTER. Lo schermo del passo 1 riappare. Selezionare la cartella desiderata.

Betätigen Sie die ▲ und ▼ Cursor-Tasten, um die MP3-Datei anzuwählen, die Sie wiedergeben möchten, und drücken Sie dann die PLAY-Taste oder ENTER-Taste.

- Die Wiedergabe beginnt.

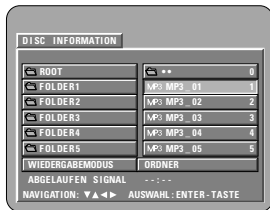

*Auf dem Display kann durch Drücken der DISPLAY-Taste zwischen der Anzeige der einzelnen bereits ausgeführten Wiedergabezeit, der Anzeige der einzelnen noch verbleibenden Wiedergabezeit und der Anzeige des Spurnamens umgeschaltet werden.

*Eine programmierte Wiedergabe ist mit MP3-Discs nicht möglich.

*Ändern der MP3-Datei

Drücken Sie die STOP-Taste und betätigen Sie dann die ▲ und ▼ Cursor-Tasten, um die gewünschte MP3-Datei erneut anzuwählen.

*Einstellen des Zufallswiedergabemodus
Drücken Sie im Stoppmodus die RANDOM-Taste.

Drücken Sie dann die PLAY- oder ENTER-Taste.

*Einstellen des Wiederholungsmodus

Der Wiederholungsmodus ändert sich bei jeder Betätigung der REPEAT-Taste.

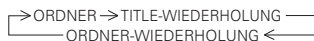

*Zurückkehren zum ursprünglichen Disc-Informationsschirm

Drücken Sie die STOP-Taste und wählen Sie mit der Cursortaste "ROOT". Drücken Sie dann die ENTER-Taste. Es erscheint wieder der Bildschirm wie in Schritt 1.

3

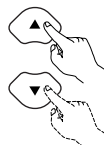

Fernbedienung
Télécommande
Telecomando



Fernbedienung
Télécommande
Telecomando

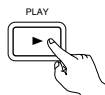

Hauptgerät
Unité principale
Unità principale



Fernbedienung
Télécommande
Telecomando

Utiliser les touches curseurs ▲ et ▼ pour sélectionner le fichier MP3 que vous souhaitez écouter, puis appuyez soit sur la touche PLAY ou ENTER.

- La lecture commence.



*L'affichage peut être commuté entre le temps écoulé du single, le temps restant du single et le nom de la piste en appuyant sur la touche DISPLAY.

*Une lecture programmée n'est pas possible avec les disques MP3.

*Pour changer de fichier MP3

Appuyer sur la touche STOP, puis utiliser les touches curseurs ▲ et ▼ afin de sélectionner le fichier MP3 souhaité.

*Pour activer le mode de lecture aléatoire

En mode stop, appuyez sur la touche RANDOM.

Appuyez ensuite sur la touche PLAY ou ENTER.

*Pour activer le mode de lecture à répétition

Le mode de lecture à répétition se commut à chaque pression sur la touche REPEAT de la façon suivante.



*Pour retourner à l'écran initial d'informations sur le disque

Appuyer sur la touche STOP, utiliser la touche curseur pour sélectionner "ROOT", puis appuyez sur la touche ENTER. L'écran de l'étape 1 apparaît à nouveau.

Usate i tasti del cursore ▲ e ▼ per selezionare il file MP3 da riprodurre, poi premete il tasto PLAY o il tasto ENTER.

- Ha inizio la riproduzione.

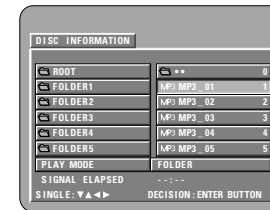

*Nel display vengono alternati il tempo trascorso e il tempo rimanente nonché il nome del brano premendo il tasto DISPLAY.

*Non è possibile effettuare una riproduzione programmata con i dischi MP3.

*Per cambiare il file MP3

Premete il tasto STOP, poi usate i tasti del cursore ▲ e ▼ per rilesionare il file MP3 desiderato.

*Per impostare il modo di riproduzione casuale

Nel modo di stop, premete il tasto RANDOM.

Dopodiché premete il tasto PLAY o ENTER.

*Per impostare il modo di ripetizione

Il modo di ripetizione cambia ogni volta che il tasto REPEAT viene premuto.

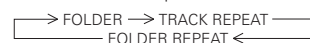

*Per ritornare allo schermo delle informazioni iniziali del disco

Premere il tasto STOP, utilizzare il tasto del cursore per selezionare "ROOT", quindi premere ENTER. Lo schermo del passo 1 riappare.

HINWEISE:

- Der DVD-2200 ist mit dem "MPEG-1 Audio Layer 3"-Standard kompatibel (Sampling-Frequenz von 44.1 oder 48 kHz). Er ist nicht kompatibel mit anderen Standards wie "MPEG-2 Audio Layer 3", "MPEG-2.5 Audio Layer 3", MP1, MP2, etc.
- Einige CD-R/RW-Discs können aufgrund von bestimmten Disc-Eigenschaften, Verschmutzungen, Verformungen etc. nicht wiedergegeben werden.
- Die bei der Wiedergabe von MP3-Dateien ausgegebenen digitalen Signale werden in PCM konvertiert; dies unabhängig davon, ob die Voreinstellung des Audio-Ausgangs auf "normal" oder "PCM" eingestellt ist. Die Signale werden mit derselben Sampling-Frequenz wie die der Musikquelle ausgegeben.
- Grundsätzlich gilt: je höher die Bitrate einer MP3-Datei ist, desto besser ist die Klangqualität. Für den DVD-2200 empfehlen wir die Verwendung von MP3-Dateien, die mit Bitraten von 128 kbps oder höher aufgenommen wurden.
- MP3-Dateien werden möglicherweise nicht in der erwarteten Reihenfolge wiedergegeben, da die Schreibsoftware die Position der Ordner und die Reihenfolge der Datei beim Schreiben auf die CD-R/RW unter Umständen ändert.
- Bei MP3-Discs ist weder der noch die programmierte Wiedergabe möglich.
- Beim Schreiben von MP3-Dateien auf CD-R/RW-Discs müssen Sie als Schreibformat "ISO9660 level 1" auswählen. Bei einigen Schreibsoftwares ist dies unter Umständen nicht möglich. Beziehen Sie sich für Einzelheiten auf die Anwendungsbeschreibung der Schreibsoftware.
- Die Anzahl der mit dem DVD-2200 abspielbaren Dateien beläuft sich auf etwa 600 oder weniger.
- Mit dem DVD-2200 ist es möglich, Ordernamen und Dateinamen auf dem Bildschirm wie Titel anzeigen zu lassen. Der DVD-2200 kann bis zu 8 Zeichen – bestehend aus Zahlen, Großbuchstaben und das "_" -Zeichen (Unterstrich) anzeigen.
- Bei der Aufnahme in einem anderen Format als "ISO9660 level 1", sind die normale Anzeige und Wiedergabe unter Umständen nicht möglich. Darüber hinaus werden Ordner und Dateinamen, die andere Symbole enthalten, möglicherweise nicht richtig angezeigt.
- Ergänzen Sie MP3-Dateien immer mit der Erweiterung ".MP3". Dateien mit einer anderen Erweiterung als ".MP3" oder ohne Erweiterung können nicht wiedergegeben werden. (Bei Macintosh-Computern können MP3-Dateien wiedergegeben werden, indem nach der Eingabe des aus 8 Großbuchstaben und Zahlen bestehenden Dateinamens und Aufnahme der Dateien auf die CD-R/RW die Erweiterung ".MP3" angefügt wird.)
- Bringen Sie weder auf der beschrifteten Seite noch auf der Signalseite von CD-R-Discs Sticker, Klebeband usw. an. Wenn auf die Oberfläche einer Disc Kleber gelangt, kann die Disc im DVD-2200 verkleben, so dass kein Auswerfen der Disc mehr möglich ist.
- Der DVD-2200 ist nicht mit Paket-Schreibsoftware kompatibel.
- Der DVD-2200 ist nicht mit ID3-Tag kompatibel.
- Der DVD-2200 ist nicht mit Wiedergabelisten kompatibel.
- Der DVD-2200 ist nicht mit dem MP3 PRO-kompatibel.
- Spielen Sie keine CD-R/RW-Discs ab, die andere Dateien als Musik-CD-Dateien (im CDA-Format), MP3 und JPEG-Dateien enthalten. Anderenfalls können je nach Datei-Typ Fehlfunktionen oder Schäden verursacht werden.

REMARQUES:

- Le DVD-2200 est compatible avec les normes du "MPEG-1 Audio Layer 3" (fréquences d'échantillonnage de 44.1 ou 48 kHz). Il n'est pas compatible avec d'autres normes telles que "MPEG-2 Audio Layer 3", "MPEG-2.5 Audio Layer 3", MP1, MP2, etc.
- Il se peut que certains disques CD-R/RW ne puissent pas être lus à cause des propriétés du disque, de saleté, de gondolement, etc.
- Lorsque vous passez des fichiers MP3, les sorties de signaux numériques sont des signaux MP3 convertis en MIC (modulation par impulsions codées), sans tenir compte du fait que le pré-réglage de sortie audio soit réglé sur "normal" ou sur "PCM". Les signaux sont envoyés avec la même fréquence d'échantillonnage que pour la source de musique.
- En général, plus le débit binaire d'un fichier MP3 est élevé, meilleure sera la qualité du son. Avec le DVD-2200 nous vous conseillons d'utiliser des fichiers MP3 enregistrés avec un débit binaire de 128 kilobits par seconde ou plus.
- Il se peut que les fichiers MP3 ne soient pas lus dans l'ordre attendus car le logiciel d'écriture risque de changer la position des dossiers et l'ordre des fichiers lors de leur inscription sur le disque CD-R ou CD-RW.
- Les disques MP3 ne permettent pas la lecture programmée.
- Lorsque vous inscrivez des fichiers MP3 sur des disques CD-R ou CD-RW, choisissez "ISO9660 niveau 1" comme format du logiciel d'écriture. Ceci n'est pas possible avec tous les types de logiciels d'écriture. Pour plus d'informations, reportez-vous à la notice d'utilisation du logiciel d'écriture.
- Le nombre de fichiers pouvant être lus avec le DVD-2200 est environ 600 ou moins.
- Le DVD-2200 permet d'afficher les noms des dossiers et des fichiers à l'écran, comme des titres. Le DVD-2200 peut afficher jusqu'à 8 caractères, comprenant des nombres, des majuscules, et le signe "_" (soulignement).
- Si vous avez choisi un format autre que "ISO9660 niveau 1", l'affichage normal et la lecture ne seront peut être pas possibles. De plus, les noms des dossiers et des fichiers incluant d'autres symboles ne seront pas affichés correctement.
- Veillez à ajouter l'extension ".MP3" aux fichiers MP3. Les fichiers ne comportant pas l'extension ".MP3" ou ne comportant aucune extension ne pourront pas être lus. (Pour les ordinateurs Macintosh, les fichiers MP3 peuvent être lus en ajoutant l'extension ".MP3" après le nom du fichier comprenant jusqu'à 8 lettres majuscules ou chiffres et en enregistrant les fichiers sur un disque CD-R ou CD-RW.)
- Ne collez pas d'autocollants, d'adhésif, etc. sur les disques CD-R/RW; ni sur la face comportant l'étiquette ni sur la face comportant les signaux. Si la face d'un disque est recouverte d'adhésif, le disque risque de rester coincé dans le DVD-2200 et de ne pas pouvoir être éjecté.
- Le DVD-2200 n'est pas compatible avec les logiciels d'écriture par paquets.
- Le DVD-2200 n'est pas compatible avec les ID3-Tags.
- Le DVD-2200 n'est pas compatible avec les listes d'écoute.
- Le DVD-2200 n'est pas compatible avec MP3 PRO.
- Ne pas lire des disques CD-R/RW contenant des fichiers autres que des fichiers de CD musique (en format CDA), les fichiers MP3 et JPEG. A défaut d'une telle précaution, le lecteur risque de mal fonctionner ou d'être endommagé, selon le type de fichier.

NOTE:

- Il DVD-2200 è compatibile con gli standard "MPEG-1 Audio Layer 3" (frequenza di campionatura 44.1 o 48 kHz). Non è compatibile con altri standard, ad esempio "MPEG-2 Audio Layer 3", "MPEG-2.5 Audio Layer 3", MP1, MP2, ecc.
- Può non essere possibile riprodurre alcuni dischi CD-R/RW per via delle proprietà del disco, sporcizia, deformazioni, ecc.
- I segnali digitali emessi quando riproducete i file MP3 vengono convertiti in PCM, indipendentemente se l'uscita audio è stato impostato su "normal" o "PCM". I segnali vengono emessi con la stessa frequenza di campionatura della fonte musicale.
- In genere, più è alta la velocità bit del file MP3, più sarà elevata la qualità sonora. Nel DVD-2200, vi raccomandiamo di usare i file MP3 registrati con una velocità bit di 128 kbps o superiore.
- I file MP3 possono non venire riprodotti nell'ordine atteso, poiché il software di scrittura può cambiare la posizione delle cartelle e l'ordine dei file durante la scrittura degli stessi sul CD-R/RW.
- La riproduzione programmata non sono possibili con i dischi MP3.
- Quando scrivete i file MP3 sui dischi CD-R/RW, selezionate "ISO9660 level 1" come formato di software di scrittura. Questo può non essere possibile con alcuni tipi di software di scrittura. Per ulteriori informazioni, fate riferimento alle istruzioni per l'uso del software di scrittura.
- Il numero di file eseguibili con l'unità DVD-2200 è circa 600 o inferiore.
- Con il DVD-2200 è possibile visualizzare i nomi delle cartelle ed i nomi dei file sullo schermo, come con i titoli. Il DVD-2200 può visualizzare fino ad 8 caratteri, composti da numeri, lettere in maiuscola e il simbolo "_" (sottolineamento).
- Se effettuate la registrazione in un formato diverso da quello "ISO9660 level 1", può non essere possibile effettuare la normale visualizzazione e la riproduzione. Inoltre, non verranno visualizzati correttamente i nomi delle cartelle e dei file che includono altri simboli.
- Assicuratevi di aggiungere l'estensione ".MP3" ai file MP3. Non sarà possibile riprodurre i file se hanno un'estensione diversa da quella ".MP3" oppure se non hanno alcuna estensione. Con i computer Macintosh, potete riprodurre i file MP3 aggiungendo l'estensione ".MP3" dopo il nome del file composto da 8 lettere in maiuscola o numeri, registrando i file sul CD-R/RW.)
- Non applicate delle etichette, del nastro adesivo ecc. sul lato etichettato o sul lato contenente i segnali dei dischi CD-R. Se il nastro adesivo viene in contatto con la superficie del disco, quest'ultimo può rimanere inceppato all'interno del DVD-2200 e può essere impossibile espellere il disco.
- Il DVD-2200 non è compatibile pacchetti di scrittura software.
- Il DVD-2200 non è compatibile i simboli ID3.
- Il DVD-2200 non è compatibile con le liste di riproduzione.
- DVD-2200 non è compatibile con MP3 PRO.
- Non riproducete i dischi CD-R/RW contenenti file diversi dai file CD musicali (nel formato CDA), file MP3 e JPEG. Altrimenti si possono verificare malfunzionamenti o danni, a seconda del tipo del file.

16 WIEDERGABE VON STANDBILD-DATEIEN (JPEG-FORMAT)

- Auf Kodak-Bild-CDs, Fujicolor CDs, CD-Rs und CD-RWS gespeicherte JPEG-Dateien können als Diaschau wiedergegeben und auf dem DVD-2200 genossen werden.

Wiedergabe von Picture-CDs

- Kodak-Bild-CDs und Fujifilm Fujicolor-CDs können mit dem DVD-2200 wiedergegeben werden. Wenn eine Picture-CD abgespielt wird, können die auf der Picture-CD enthaltenen Fotografien auf einem TV angezeigt werden. (Bei "Picture CD" und "Fujicolor CD" handelt es sich um Dienste, durch die mit herkömmlichen Silberfilm-Kameras aufgenommene Fotografien in digitale Daten umgewandelt und auf CDs geschrieben werden. Einzelheiten über Kodak-Bild-CDs erhalten Sie in Geschäften, die Kodak-Entwicklungsdienste anbieten. Hinsichtlich näherer Informationen über Fuji Color-CDs nehmen Sie bitte Kontakt zu einem Geschäft auf, das Fuji Photo-Filmentwicklungsdienste anbietet.)

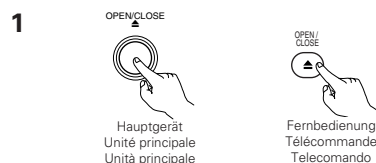
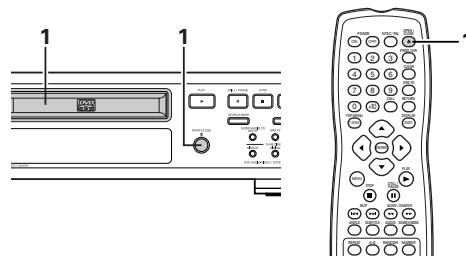

1

- Legen Sie die Picture-CD in den DVD-2200 ein.
- Nach dem Einlegen der CD werden automatisch maximal 6 Standbilder angezeigt.
 - Die Dia-Show wird fortgesetzt, bis die STOP-Taste gedrückt wird.

Wiedergabe von auf CD-Rs/RWs gespeicherten Standbildern

- Legen Sie die CD-R/RW, auf der die Standbilder gespeichert sind, in den DVD-2200.
- Nach dem Einlegen der Disc in den DVD-2200 erscheint der Disc-Informationsbildschirm.

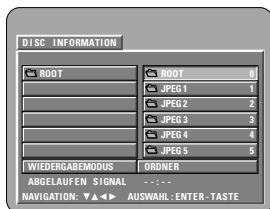

1

- Fahren Sie mit Schritt 2 fort, wenn mehrere Ordner vorhanden sind.
- Wenn die Disc keine Ordner enthält, fahren Sie bitte mit Schritt 3 fort.

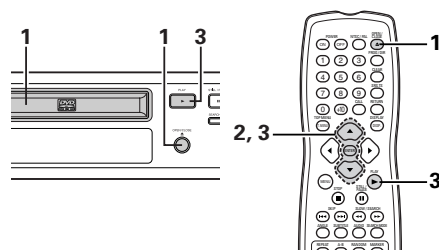

16 LECTURE DE FICHIERS D'IMAGE FIXE (FORMAT JPEG)

- Les fichiers JPEG stockés sur des CD Kodak Picture, des CD Fujicolor, des CD-R et des CD-RW peuvent être lu sous forme de diaporama sur le DVD-2200.

Lecture de CD image

- On peut lire des CD Kodak Picture et des CD Fujicolor sur le DVD-2200. Lorsqu'un CD image est lu, les photographies sur le CD image peuvent être affichées sur un téléviseur. ("Picture CD" et "Fujicolor CD" sont des services qui permettent de convertir en données numériques des photos prises sur des appareils photos conventionnels à film argentique et de les stocker sur CD. Pour obtenir des détails sur les CD Kodak picture, contacter un magasin qui offre des services de développement Kodak. Pour obtenir des détails à propos des CD Fuji Color, prière de contacter un magasin qui offre des services de développement de Films Photo Fuji.)

1

- Charger le CD image dans le DVD-2200.
- Lorsque le disque est chargé, un maximum de 6 images fixes est affiché automatiquement.
 - La présentation de dispositifs continue jusqu'à ce que la touche STOP soit enfoncée.

Lecture d'images fixes mémorisées sur des CD-R/RW

- Charger le CD-R/RW sur lequel les images fixes ont été gravées dans le DVD-2200.
- Lorsque le disque est chargé dans le DVD-2200, l'écran contenant des informations sur le disque apparaît.

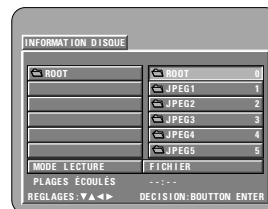

1

- Si'il y a plusieurs dossiers, passez à l'étape 2.
- Si le disque ne contient aucun dossier, passez à l'étape 3.

16 RIPRODUZIONE DI FILES DI FERMO IMMAGINE (FORMATO JPEG)

- I file JPEG memorizzati nei CD Kodak picture, Fujicolor, CD-R e CD-RW possono essere eseguiti come presentazione e visualizzati nell'unità DVD-2200.

Riproduzione di CD con immagini

- Nel DVD-2200 è possibile eseguire i CD Kodak picture e i CD Fujifilm Fujicolor. Quando riprodotte un'immagine, le fotografie nel CD per immagini possono essere visualizzate su un televisore. ("CD Picture" e "CD Fujicolor" sono servizi tramite i quali le fotografie eseguite su videocamere con pellicole convenzionali sono convertite in dati digitali e scritte sui CD. Per informazioni sui CD Kodak picture, rivolgersi a un rivenditore che fornisce servizi di sviluppo Kodak. Per ulteriori informazioni sui CD Fuji Color, rivolgersi ai negozi che offrono servizi di sviluppo Fuji Photo Film.)

1

- Caricate l'immagine CD nel DVD-2200.
- Quando il disco è caricato, sono visualizzate automaticamente un massimo di 6 fermo immagine.
 - La visualizzazione continua finché premete il tasto STOP.

Riproduzione di fermi immagine memorizzate nei CD-R/RW

- Inserite nel DVD-2200 il CD-R/RW su cui sono state memorizzate dei fermi immagine.
- Quando inserite il disco nel DVD-2200, appare lo schermo di informazioni sul disco.

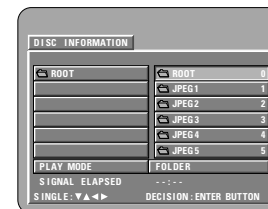

1

- Se ci sono più cartelle, procedete al passo 2.
- Se non ci sono delle cartelle sul disco, procedete al passo 3.

Betätigen Sie die ▲ und ▼ Cursor-Tasten und wählen Sie den Ordner aus, der den/die Datein(n) enthält, die Sie wiedergeben möchten. Drücken Sie dann die ENTER-Taste.

2

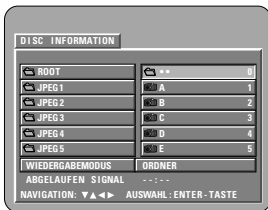

***Ordner-Wechsel**

Wählen Sie mit der Cursortaste "ROOT" und drücken Sie dann die ENTER-Taste. Es erscheint wieder die Anzeige in Schritt 1. Wählen Sie den gewünschten Ordner.

Wählen Sie mit den Cursor-Tasten ▲ und ▼ auf der Fernbedienung die Standbild-Datei aus, mit der Sie starten möchten, und drücken Sie anschließend die PLAY-Taste oder die ENTER-Taste auf der Fernbedienung.

- Die Dia-Show beginnt.
- Nur die in dem angewählten Ordner befindlichen Standbild-Dateien werden angezeigt.

3

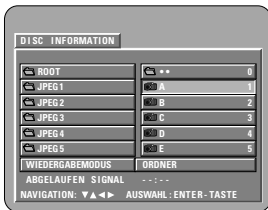

***Wurden alle Standbild-Dateien in dem Ordner angezeigt, erscheint wieder der Disc-Informationsschirm.**

2



Fernbedienung
Télécommande
Telecomando

3

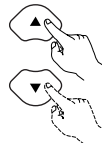

Fernbedienung
Télécommande
Telecomando



Fernbedienung
Télécommande
Telecomando

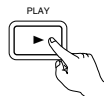

Hauptgerät
Unité principale
Unità principale



Fernbedienung
Télécommande
Telecomando

Utiliser les touches curseurs ▲ et ▼ pour sélectionner le dossier contenant le(s) fichier(s) que vous souhaitez écouter, puis appuyer sur la touche ENTER.

2

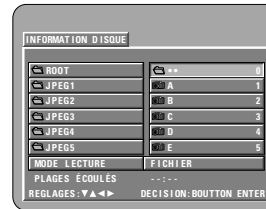

***Pour changer de fichier**

Utiliser les touches curseurs pour sélectionner "ROOT", puis appuyer sur la touche ENTER. L'écran de l'étape 1 apparaît à nouveau. Sélectionnez le dossier souhaité.

Utiliser les touches de déplacement du curseur ▲ et ▼ de la télécommande pour sélectionner le fichier d'image fixe à partir desquels on veut commencer la présentation de diapositives, ensuite appuyer sur la touche PLAY ou sur la touche ENTER de la télécommande.

- La présentation de diapositives commence.
- Seuls les fichiers d'image fixe dans le dossier sélectionné sont lus.

3



***Dès que tous les fichiers d'image fixe dans le dossier ont été lus, l'écran d'information sur le disque réapparaît.**

Usate i tasti del cursore ▲ e ▼ per selezionare la cartella che contiene il file da riprodurre, poi premete il tasto ENTER.

2

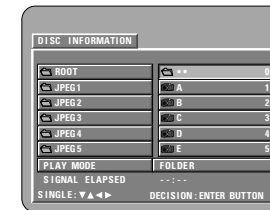

***Per cambiare cartella**

Utilizzare i tasti del cursore per selezionare "ROOT", quindi premere ENTER. Verrà di nuovo visualizzata la schermata al passaggio 1. Selezionare la cartella desiderata.

Usate i tasti del cursore ▲ e ▼ sul telecomando per selezionare il file del fermo immagine da cui desiderate iniziare la visualizzazione delle diapositive, poi premete il tasto PLAY o quello ENTER sul telecomando.

- Ha inizio la visualizzazione delle diapositive.
- Sono riprodotti solo i file dei fermi immagini nella cartella selezionata.

3

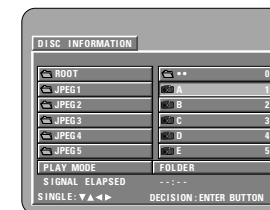

***Dopo la riproduzione di tutti i file dei fermi immagini nella cartella, riappare lo schermo delle informazioni sul disco.**

- *Um einige der auf der Disc gespeicherten Standbilder gleichzeitig anzuzeigen:
 - Für die Auswahl und Anzeige eines Standbildes (um die Dia-Show bei einem bestimmten Standbild zu starten), das gewünschte Standbild mit den Cursor-Tasten (▼, ▲, ◀ und ▶) auswählen, und anschließend die ENTER-Taste drücken.
- *Um die Dia-Show vorübergehend zu unterbrechen:
 - Drücken Sie die STILL/PAUSE-Taste.
 - Drücken Sie die PLAY-Taste, um mit der Dia-Show fortzufahren.
- *Um zu einem Standbild durchzuschalten, das Sie sich anschauen möchten (mit dem Sie die Dia-Show starten möchten):
 - Drücken Sie während der Dia-Show eine der SKIP-Tasten (◀◀, ▶▶). Drücken Sie die SKIP ◀◀-Taste, um zurück zum vorherigen Standbild zu schalten; drücken Sie die SKIP ▶▶-Taste, um zum nächsten Standbild weiterzuschalten.
- *Standbilder wenden und drehen:
 - Wenden Sie das Standbild mit den Cursor-Tasten (▼, ▲, ◀ und ▶).
 - ▲ Cursor-Taste: Das gegenwärtig angezeigte Standbild wird vertikal gewendet.
 - ▼ Cursor-Taste: Das gegenwärtig angezeigte Standbild wird horizontal gewendet.
 - ◀ Cursor-Taste: Das gegenwärtig angezeigte Standbild wird um 90° gegen den Uhrzeigersinn gedreht.
 - ▶ Cursor-Taste: Das gegenwärtig angezeigte Standbild wird um 90° im Uhrzeigersinn gedreht.
- *Lassen Sie das Bild im Zoom-Modus wiedergeben.
 - Wenn die ZOOM-Taste während der Wiedergabe eines JPEG-Bildes gedrückt wird ("ZOOM AN" wird zu diesem Zeitpunkt auf dem Bildschirm angezeigt), können Sie unter Verwendung der Suche-Tasten heran- und wegzoomen.
 - ◀◀: Heranzoomen, ▶▶: Wegzoomen
 - Verwenden Sie beim Zoomen des Bildes die Cursor-Tasten (▼, ▲, ◀ und ▶), um das gezoomte Bild zu verschieben.
 - Im Zoom-Modus ist die kontinuierliche Wiedergabe (SLIDE SHOW) nicht möglich.
 - Bei Bildern mit einer geringen Auflösung ist kein Zoomen möglich.
 - Bei Fujicolor-CDs funktioniert der Zoom-Modus nicht.

- *Pour visualiser instantanément plusieurs images fixes mémorisées sur le disque:
 - Pour sélectionner et visualiser une image fixe (pour commencer la présentation de diapositives à partir d'une image fixe spécifique), utiliser les touches de déplacement du curseur (▼, ▲, ◀ et ▶) pour sélectionner image fixe désirée, ensuite appuyer sur la touche ENTER.
- *Pour arrêter momentanément la présentation de diapositives:
 - Appuyer sur la touche STILL/PAUSE.
 - Pour reprendre la présentation de diapositives, appuyer sur la touche PLAY
- *Pour repérer une image fixe à visualiser (à partir de la quelle on veut commencer la présentation de diapositives):
 - Pendant la présentation de diapositives, appuyer sur une des touches SKIP (◀◀, ▶▶). Appuyer sur la touche SKIP ◀◀ pour un repérage en arrière vers l'image fixe précédente, appuyer sur la touche SKIP ▶▶ pour un repérage en avant vers l'image fixe suivante.
- *Basculement et rotation d'images fixes:
 - Utiliser les touches de déplacement du curseur (▼, ▲, ◀ et ▶) pour basculer l'image fixe.
 - Touche de ▲ curseur: L'image fixe en cours d'affichage est basculée verticalement.
 - Touche de ▼ curseur: L'image fixe en cours d'affichage est basculée horizontalement.
 - Touche de ◀ curseur: L'image fixe en cours d'affichage est tournée 90° dans le sens contraire des aiguilles d'une montre.
 - Touche de ▶ curseur: L'image fixe en cours d'affichage est tournée 90° dans le sens des aiguilles d'une montre
- *Lire l'image en mode de zoom.
 - Si la touche de ZOOM est enfoncée lors de la lecture d'une image JPEG ("ZOOM ACTIVE" est affichée à l'écran à ce moment-là) l'agrandissement et le rétrécissement à l'aide des touches de recherche.
 - ◀◀: rétrécissement, ▶▶: agrandir
 - Lors du zoom de l'image, utiliser les touches du curseur (▼, ▲, ◀ et ▶) pour déplacer l'image zoomée.
 - La lecture en continu (SLIDE SHOW) n'est pas possible en mode de zoom.
 - Il n'est pas possible de zoomer avec des fichiers qui ont une faible résolution.
 - Le mode zoom ne fonctionne pas avec les CD Fujicolor.

- *Per visualizzare vari fermi immagine memorizzati sul disco in una sola volta:
 - Per selezionare e visualizzare un fermo immagine (per avviare la visualizzazione da un'immagine particolare), usate i tasti del cursore (▼, ▲, ◀ e ▶) per selezionare l'immagine desiderata, poi premete il tasto ENTER.
- *Per fermare la visualizzazione temporaneamente:
 - Premete il tasto STILL/PAUSE.
 - Per riprendere la visualizzazione, premete il tasto PLAY.
- *Per avanzare rapidamente ad un'immagine da visualizzare (da cui iniziare la visualizzazione delle immagini):
 - Durante la visualizzazione, premete uno dei tasti SKIP (◀◀, ▶▶). Premete il tasto SKIP ◀◀ per ritornare indietro all'immagine precedente o il tasto SKIP ▶▶ per avanzare a quella successiva.
- *Per ribaltare e girare le immagini:
 - Usate i tasti del cursore (▼, ▲, ◀ e ▶) per ribaltare l'immagine.
 - ▲ Tasto del cursore: Viene ribaltata in verticale l'immagine in fase di riproduzione.
 - ▼ Tasto del cursore: Viene ribaltata in orizzontale l'immagine in fase di riproduzione.
 - ◀ Tasto del cursore: L'immagine attualmente visualizzata viene girata di 90° in senso antiorario.
 - ▶ Tasto del cursore: L'immagine attualmente visualizzata viene girata di 90° in senso orario.
- *Riproducete l'immagine nel modo zoom.
 - Quando il tasto ZOOM sta riproducendo in immagine JPEG ("ZOOM ON" appare sul display in questo caso) zoomate verso e da utilizzando i tasti di ricerca.
 - ◀◀: zooma da, ▶▶: zooma verso
 - Quando l'immagine è zoomata, utilizzate i tasti cursore (▼, ▲, ◀ e ▶) per muovere l'immagine zoomata.
 - La riproduzione continua (SLIDE SHOW) non è possibile nel modo zoom.
 - Non è possibile attivare lo zoom per i file con una risoluzione bassa.
 - Il modo di messa a fuoco non funziona con i CD della Fujicolor.

Besondere Wiedergabemodi für MP3- und JPEG-Dateien

Wählen Sie den Wiedergabemodus mit den Cursor-Tasten ◀ und ▶; wählen Sie den besonderen Wiedergabemodus mit den Cursor-Tasten ▲ und ▼.

- MP3 MODE (Nur MP3-Dateien von den ausgewählten MP3-Dateien werden in Reihenfolge wiedergegeben.)
- JPEG MODE (Nur JPEG-Dateien von den ausgewählten JPEG-Dateien werden in Reihenfolge wiedergegeben.)
- ORDNER (die MP3- und JPEG-Dateien in dem Ordner werden von der angewählten Datei aus der Reihe nach angezeigt)
- ORDNER WIEDERHOLUN (alle MP3- und JPEG-Dateien in dem Ordner werden von der angewählten Datei aus wiederholt angezeigt)
- DISC (alle MP3- und JPEG-Dateien auf der Disc werden von der angewählten Datei aus der Reihe nach angezeigt)
- DISC-WIEDERHOLUNG (alle MP3- und JPEG-Dateien auf der Disc werden von der angewählten Datei aus wiederholt angezeigt)
- ZUFALLSWIEDERGABE (alle MP3- und JPEG-Dateien in dem Ordner werden von der angewählten Datei aus in zufälliger Reihenfolge angezeigt)
- TRACK-WIEDERHOLUNG (die angewählte MP3- oder JPEG-Datei wird wiederholt angezeigt)

HINWEISE:

- Der DVD-2200 ist mit JPEG-Bilddaten kompatibel, Denon übernimmt jedoch keine Garantie dafür, dass alle im JPEG-Format gespeicherten Bilddaten angezeigt werden können.
- Dateien mit einer Größe von bis zu 30 Mbytes können angezeigt werden.
- Dieses Gerät ist nicht mit Progressiven JPEG-Dateien kompatibel.
- Möglicherweise können einige CD-Rs/RWs aufgrund von Disc-Eigenschaften, Schmutz, Kratzer, usw. nicht abgespielt werden.
- Wenn JPEG-Dateien auf einer CD-R/RW gespeichert werden, rufen Sie das Schreibprogramm auf, um die Dateien im "ISO9660 level 1"-Format zu speichern.
- Den JPEG-Dateien unbedingt mit der Erweiterung ".JPEG" und ".JPG" abspeichern. Dateien mit einer anderen Erweiterung oder Dateien ohne Erweiterungen können nicht vom DVD-2200 angezeigt werden.
- Kleben Sie keinerlei Aufkleber, Bänder usw. auf eine der Etikettierungsseiten oder auf die Signalseite der CD-R/RW-Discs. Sololte Klebemittel auf die Oberfläche der Disc geraten, könnte die Disc im DVD-2200 eingeklemmt werden, was einen Auswurf unmöglich machen würde.
- Lassen Sie keinerlei CD-R/RW-Discs, die andere Dateien außer Musik-CD-Dateien (im CDA-Format), MP3- und JPEG-Dateien enthalten, wiedergeben. Anderenfalls können je nach Datei-Typ Fehlfunktionen oder Schäden verursacht werden.
- JPEG-Dateien, die unter Verwendung eines Macintosh-Computers geschrieben worden sind, können nicht wiedergegeben werden.

Modes de lecture spéciaux pour les fichiers MP3 et JPEG

Utiliser les touches de déplacement du curseur ◀ et ▶ pour sélectionner le mode de lecture, appuyer sur les touches de déplacement du curseur ▲ et ▼ pour sélectionner le mode de lecture spécial.

- MP3 MODE (Seuls les fichiers MP3 sont lus dans l'ordre parmi les fichiers MP3 sélectionnés.)
- JPEG MODE (Seuls les fichiers JPEG sont lus dans l'ordre parmi les fichiers JPEG sélectionnés.)
- FICHER (les fichiers MP3 et JPEG dans le dossier sont lus dans l'ordre en commençant par le fichier sélectionné)
- RÉPÉTITION DE FICH (tous les fichiers MP3 et JPEG dans le dossier sont lus répétitivement en commençant par le fichier sélectionné)
- DISQUE (tous les fichiers MP3 et JPEG sur le disque sont lus dans l'ordre en commençant par le fichier sélectionné)
- RÉPÉTITION DE DISQ (tous les fichiers MP3 et JPEG sur le disque sont lus répétitivement en commençant par le fichier sélectionné)
- ALÉATOIRE : OUI (tous les fichiers MP3 et JPEG dans le dossier sont lus dans un ordre aléatoire en commençant par le fichier sélectionné)
- RÉPÉTITION DE PLAG (le fichier MP3 ou JPEG sélectionné est lu répétitivement)

REMARQUES:

- Le DVD-2200 est compatible avec des données d'image mémorisées en format JPEG, mais Denon ne garantit pas que toutes les données d'image mémorisées en format JPEG peuvent être visualisées.
- On peut afficher des fichiers ayant une taille allant jusqu'à 30 MB.
- Cet appareil n'est pas compatible avec les fichiers JPEG progressifs.
- Il peut être impossible de lire certains CD-R/RW due aux propriétés du disque, la saleté, les rayures, etc.
- Lors de la mémorisation des fichiers JPEG sur le CD-R/RW, régler le programme d'écriture pour mémoriser les fichiers en format "ISO9660".
- S'assurer d'attribuer aux fichiers JPEG l'extension ".JPG" et ".JPE". Des fichiers avec d'autres extensions ou sans extension ne peuvent pas être visualisés sur le DVD-2200.
- Ne collez pas d'autocollants, d'adhésif, etc. sur les disques CD-R/RW; ni sur la face comportant l'étiquette ni sur la face comportant les signaux. Si la face d'un disque est recouverte d'adhésif, le disque risque de rester coincé dans le DVD-2200 et de ne pas pouvoir être éjecté.
- Ne pas lire des disques CD-R/RW contenant des fichiers autres que des fichiers de CD musique (en format CDA), les fichiers MP3 et JPEG. A défaut d'une telle précaution, le lecteur risque de mal fonctionner ou d'être endommagé, selon le type de fichier.
- Les fichiers JPEG créés sur Macintosh ne peuvent pas être lus.

Particolari modi di riproduzione per i files MP3 e JPEG

Usate i tasti del cursore ◀ e ▶ per selezionare il modo di riproduzione e i tasti del cursore ▲ e ▼ per selezionare il modo di riproduzione speciale.

- MP3 MODE (solo i file MP3 vengono eseguiti rispettando l'ordine dei file MP3 selezionati).
- JPEG MODE (solo i file JPEG vengono eseguiti rispettando l'ordine dei file JPEG selezionati).
- FOLDER (i files MP3 e JPEG nella cartella vengono riprodotti nell'ordine iniziando dal file selezionato)
- FOLDER REPEAT (tutti i files MP3 e JPEG nella cartella vengono riprodotti ripetutamente iniziando dal file selezionato)
- DISC (tutti i files MP3 e JPEG nella cartella vengono riprodotti nell'ordine iniziando dal file selezionato)
- DISC REPEAT (tutti i files MP3 e JPEG nella cartella vengono riprodotti ripetutamente iniziando dal file selezionato)
- RANDOM ON (tutti i files MP3 e JPEG nella cartella vengono riprodotti in ordine casuale nell'ordine iniziando dal file selezionato)
- TRACK REPEAT (i file MP3 o JPEG selezionato viene riprodotto ripetutamente)



NOTE:

- Il DVD-2200 è compatibile con i dati dell'immagine memorizzati nel formato JPEG, ma la Denon non garantisce che tutti i dati dell'immagine memorizzati nel formato JPEG possano essere visualizzati.
- È possibile visualizzare file di dimensioni superiori a 30 MB.
- L'unità non è compatibile con i file JPEG progressivi.
- Può non essere possibile riprodurre alcuni dischi CD-R/CD-RW per via delle proprietà del disco, sporcizia o graffi, ecc.
- Quando memorizzate dei files JPEG sul CD-R/RW, impostate il programma di scrittura per memorizzare i files nel formato "ISO9660".
- Assicuratevi di dare ai files JPEG l'estensione ".JPG" e ".JPE". I file con altre estensioni o senza estensione non possono essere visualizzati nel DVD-2200.
- Non mettete adesivi, nastri adesivi, ecc. sul lato dell'etichetta o sul lato dei dischi CD-R/RW. Se del nastro dovesse venire attaccato sulla superficie del disco, il disco potrebbe bloccarsi nel DVD-2200 e risultare impossibile da emettere.
- Non riproducete dischi CD-R/RW contenenti file che non siano musicali CD (nel formato CDA), MP3 e JPEG file. Altrimenti si possono verificare malfunzionamenti o danni, a seconda del tipo del file.
- I file JPEG scritti usando i computer Macintosh non possono essere riprodotti.

17 ANWENDUNG DER MULTIPLLEN AUDIO-, UNTERTITEL- UND WINKEL-FUNKTIONE

Umschalten der Audio-Sprache (Multiple Audio-Funktion)

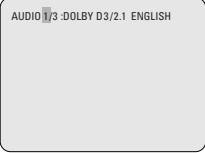
- Bei der Benutzung von DVDs, die multiple Audio-Sprachsignale enthalten, kann die Audio-Sprache während der Wiedergabe geändert werden.

1	<p>Drücken Sie während der Wiedergabe die AUDIO-Taste.</p> <ul style="list-style-type: none"> Die Nummer der derzeit eingestellten Audio-Sprache wird angezeigt.
	
2	<p>Wählen Sie die gewünschte Sprache mit den ▲ und ▼ Cursor-Tasten aus.</p> <ul style="list-style-type: none"> Bei Betätigung der AUDIO-Taste schaltet sich das Display aus.
	

HINWEISE:

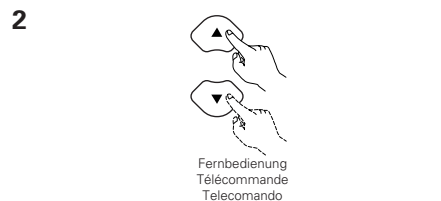
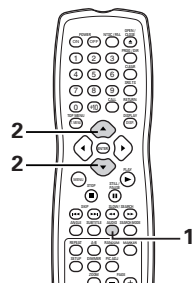

- Bei einigen Discs ist es nicht möglich, die Audio-Sprache während der Wiedergabe zu ändern. Wählen Sie in solchen Fällen aus dem DVD-Menü aus. (Siehe Seite 113.)
- Wenn die gewünschte Sprache nach mehrmaliger Betätigung der ▲ und ▼ Cursor-Tasten nicht eingestellt wird, enthält die Disc die ausgewählte Sprache nicht.
- Die bei der Systemeinstellung ausgewählte Sprache (Siehe Seite 63) wird beim Einschalten des Gerätes oder nach dem Austauschen einer Disc eingestellt.



17 UTILISATION DES FONCTIONS MULTI-AUDIO, SOUS-TITRE ET ANGLE DE VUE

Changement de langue – Fonction multi-audio (Multiple Audio Function)

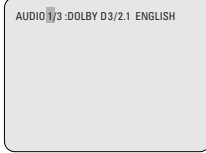
- Avec les DVD contenant des signaux de langue multi-audio, la langue peut être changée en cours de lecture.

1	<p>En cours de lecture, appuyer sur la touche de audio (AUDIO).</p> <ul style="list-style-type: none"> Le numéro de la langue en cours est affiché.
	
2	<p>Utiliser les touches curseurs ▲ et ▼ pour sélectionner la langue souhaitée.</p> <ul style="list-style-type: none"> L'affichage s'éteint lorsque la touche de audio (AUDIO) est enfoncée.
	



REMARQUES:

- Pour certains disques il n'est pas possible de changer la langue audio en cours de lecture. Dans ces cas, sélectionnez à partir du menu DVD. (Voir en page 113.)
- Si la langue souhaitée n'est pas activée après avoir appuyé plusieurs fois sur les touches curseurs ▲ et ▼, cette langue ne figure pas sur le disque.
- La langue sélectionnée lors du paramétrage, (voir page 63) est celle utilisée lors de la mise sous tension ou lors d'un changement de disque.

17 UTILIZZO DELLE FUNZIONI AUDIO MULTIPLA, SOTTOTITOLI ED ANGOLO

Commutazione della lingua audio (Funzione audio multipla)

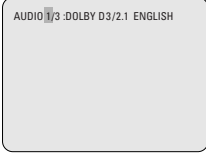
- Se il DVD contiene dei segnali di lingue audio multipli, potete commutare la lingua audio durante la riproduzione.

1	<p>Premete il tasto AUDIO durante la riproduzione.</p> <ul style="list-style-type: none"> Appare sul display l'attuale numero della lingua audio.
	
2	<p>Usate i tasti del cursore ▲ e ▼ per selezionare la lingua desiderata.</p> <ul style="list-style-type: none"> Il display si spegne quando premete il tasto AUDIO.
	

NOTE:

- Con alcuni dischi non è possibile cambiare il linguaggio audio durante la riproduzione. In questo caso, selezionatelo dal menu DVD. (Fate riferimento alla pagina 113.)
- Se la lingua desiderata non viene impostata dopo aver premuto i tasti del cursore ▲ e ▼ alcune volte, il disco non include quella lingua.
- La lingua selezionata nel menù delle impostazioni (Vedi pagina 63) viene impostata quando si accende la corrente e si sostituisce il disco.

Umschalten der Untertitel-Sprache (Multiple Untertitel-Funktion)

- Bei der Benutzung von DVDs, die multiple Untertitel-Sprachsignale enthalten, kann die Untertitel-Sprache während der Wiedergabe umgeschaltet werden.

1	<p>Drücken Sie während der Wiedergabe die SUBTITLE-Taste.</p> <ul style="list-style-type: none"> Die Nummer der derzeit eingestellten Untertitel-Sprache wird angezeigt.
2	<p>Wählen Sie die gewünschte Sprache mit den ▲ und ▼ Cursor-Tasten aus.</p> <ul style="list-style-type: none"> Nach Betätigung der SUBTITLE-Taste schaltet sich das Display aus.

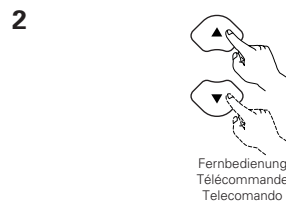
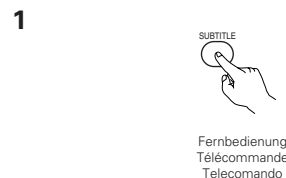
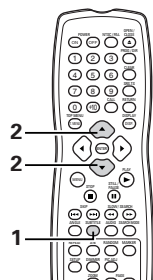
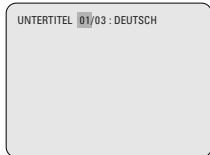
**HINWEISE:**

- Wenn die gewünschte Sprache nach mehrmaliger Betätigung der ▲ und ▼ Cursor-Tasten nicht eingestellt wird, enthält die Disc die ausgewählte Sprache nicht.
- Die bei der Systemeinstellung ausgewählte Sprache (Siehe Seite 64) wird beim Einschalten des Gerätes oder nach dem Austauschen einer Disc eingestellt. Wenn diese Sprache nicht auf der Disc enthalten ist, wird die Standardsprache der Disc eingestellt.
- Nach dem Ändern der Untertitel-Sprache dauert es einige Sekunden, bis die neue Sprache erscheint.
- Bei der Wiedergabe einer Disc, die das geschlossene Einfangen unterstützt, überschneiden sich möglicherweise der Untertitel und das eingefangene Bild auf dem Fernsehschirm. Schalten Sie die Untertitel-Funktion in einem derartigen Fall aus.

Changement de la langue des sous-titres – Fonction multi sous-titre (Multiple Subtitle Function)

- Avec les DVD contenant des signaux de langue multi sous-titres, la langue des sous-titres peut être modifiée en cours de lecture.

1	<p>En cours de lecture, appuyer sur la touche sous-titre (SUBTITLE).</p> <ul style="list-style-type: none"> Le numéro de la langue en cours est affiché.
2	<p>Utiliser les touches curseurs ▲ et ▼ pour sélectionner la langue souhaitée.</p> <ul style="list-style-type: none"> L'affichage s'éteint lorsque la touche sous-titre (SUBTITLE) est enfoncée.

**REMARQUES:**

- Si la langue souhaitée n'est pas activée après avoir appuyé plusieurs fois sur les touches curseurs ▲ et ▼, cette langue ne figure pas sur le disque.
- Le groupe de langues de sous-titres avec les réglages par défaut (voir page 64) est activé lors de la mise sous tension et lorsque le disque est remplacé. Si cette langue ne figure pas sur le disque, la langue par défaut du disque est activée.
- Lorsque la langue de sous-titres est modifiée, quelques secondes sont nécessaires pour l'activation de la nouvelle langue.
- Lorsqu'un disque incorpore l'affichage de bulles, ces dernières et le sous-titrage peuvent se superposer à l'écran TV; dans ce cas, désactiver le sous-titrage.

Commutazione della lingua dei sottotitoli (Funzione di Sottotitoli Multipli)

- Con i DVD che contengono segnali di sottotitoli in più lingue, la lingua dei sottotitoli può essere commutata durante la riproduzione.

1	<p>Premete il tasto SUBTITLE durante la riproduzione.</p> <ul style="list-style-type: none"> Appare sul display il numero dell'attuale lingua dei sottotitoli.
2	<p>Usate i tasti del cursore ▲ e ▼ per selezionare la lingua desiderata.</p> <ul style="list-style-type: none"> Il display si spegne alla pressione del tasto SUBTITLE.

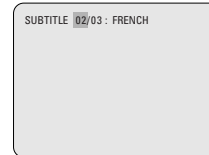
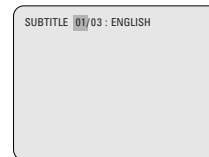
**NOTE:**

- Se la lingua desiderata non è stata impostata dopo aver premuto i tasti del cursore ▲ e ▼ alcune volte, il disco non includerà quella lingua.
- La lingua dei sottotitoli impostata con le impostazioni default (vedi pagina 64) viene impostata quando si accende la corrente o si sostituisce il disco. Se quella lingua non è stata inclusa sul disco, viene impostata la lingua default del disco.
- Quando si cambia la lingua dei sottotitoli, ci vogliono alcuni secondi prima che la nuova lingua appare sul display.
- Quando un disco che supporta una legenda viene riprodotto, i sottotitoli e la legenda potrebbero sovrapporsi sullo schermo televisivo. In questo caso, spegnete i sottotitoli.

Umschalten des Winkels (Multiple Winkel-Funktion)

- Bei der Benutzung von DVDs, die multiple Winkelsignale enthalten, kann der Winkel während der Wiedergabe umgeschaltet werden.

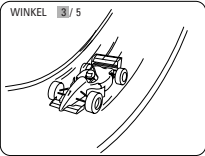
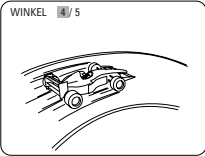
1	<p>Drücken Sie während der Wiedergabe die ANGLE-Taste.</p> <ul style="list-style-type: none"> Die Nummer des derzeit eingestellten Winkels wird angezeigt. 	
2	<p>Wählen Sie den gewünschten Winkel mit den ▲ und ▼ Cursor-Tasten aus.</p> <ul style="list-style-type: none"> Nach Betätigung der ANGLE-Taste schaltet sich das Display aus. 	

HINWEISE:

- Die multiple Winkel-Funktion kann nur für Discs angewendet werden, auf die mehrere Winkel aufgenommen wurden.
- “ANGLE” leuchtet auf dem Display der Haupteinheit, wenn eine Passage abgespielt wird, die im Multi-Winkel-Modus aufgezeichnet wurde.
- Bei Szenen, für die mehrere Winkel aufgenommen worden sind, kann der Winkel umgeschaltet werden.

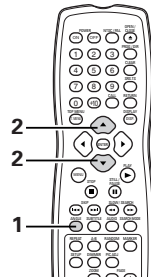
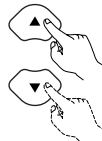
**1**Fernbedienung
Télécommande
Telecomando**2**Fernbedienung
Télécommande
TelecomandoChangement de l'angle de vue –
Fonction angle de vue multiple
(Fonction multi-angle)

- Avec les DVD contenant des signaux d'angle de vue multiple, l'angle peut être modifié en cours de lecture.

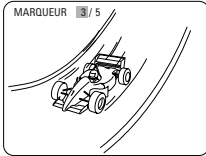
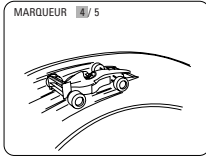
1	<p>En cours de lecture, appuyer sur la touche de angle (ANGLE).</p> <ul style="list-style-type: none"> Le numéro de l'angle de vue en cours est affiché. 	
2	<p>Utiliser les touches curseurs ▲ et ▼ pour sélectionner la langue souhaitée.</p> <ul style="list-style-type: none"> L'affichage s'éteint lorsque la touche de angle (ANGLE) est enfoncée. 	

REMARQUES:

- La fonction multi-angle peut être activée uniquement pour les disques sur lesquels des angles de vue multiples ont été enregistrés.
- “ANGLE” s'allume sur l'affichage de l'unité principale lors de la lecture d'une section enregistrée en mode multi-angle.
- L'angle de vue peut être sélectionné pour les scènes qui ont été filmées sous plusieurs angles de prise de vue.

Commutazione dell'angolo
(funzione Angoli Multipli)

- Potete cambiare l'angolo durante la riproduzione dei DVD che contengono segnali di angoli multipli.

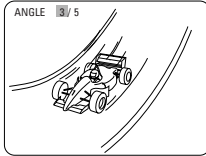
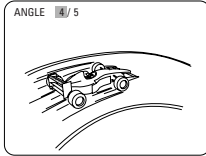
1	<p>Premete il tasto ANGLE durante la riproduzione.</p> <ul style="list-style-type: none"> Appare sul display il numero dell'angolo attuale. 	
2	<p>Usate i tasti del cursore ▲ e ▼ per selezionare l'angolo desiderato.</p> <ul style="list-style-type: none"> Il display si spegne alla pressione del tasto ANGLE. 	

NOTE:

- La funzione dell'angolo multiplo funziona solo per dischi su cui sono stati registrati degli angoli multipli.
- “ANGLE” si illumina sul display dell'unità principale quando riproducete una sezione registrata nel modo delle angolazioni multiple.
- Potete cambiare l'angolo delle scene per le quali sono stati registrati più angoli.

18 ANWENDUNG DER MENÜS

Anwendung des Top-Menüs

- Bei DVDs, die mehrere Titel enthalten, kann der gewünschte Titel vom Top-Menü ausgewählt und wiedergegeben werden.

1	<p>Drücken Sie während der Wiedergabe die TOP MENU-Taste.</p> <ul style="list-style-type: none"> Das Top-Menü erscheint. <p>Beispiel:</p> <table border="1" style="margin-left: auto; margin-right: auto;"> <tr><th colspan="2">TOP-MENÜ</th></tr> <tr><td>Apfel</td><td>Banane</td></tr> <tr><td>Orange</td><td>Erdbeere</td></tr> <tr><td>Pfirsich</td><td>Ananas</td></tr> </table>	TOP-MENÜ		Apfel	Banane	Orange	Erdbeere	Pfirsich	Ananas
TOP-MENÜ									
Apfel	Banane								
Orange	Erdbeere								
Pfirsich	Ananas								
2	<p>Wählen Sie den gewünschten Titel mit den Cursor- oder Nummertasten an.</p> <ul style="list-style-type: none"> Wenn Sie die Titelnnummer mit den Nummertasten anwählen, können Sie den nachfolgend beschriebenen Schritt 3 überspringen. <p>Beispiel: Wenn "Orange" ausgewählt ist</p> <table border="1" style="margin-left: auto; margin-right: auto;"> <tr><th colspan="2">TOP-MENÜ</th></tr> <tr><td>Apfel</td><td>Banane</td></tr> <tr><td>Orange</td><td>Erdbeere</td></tr> <tr><td>Pfirsich</td><td>Ananas</td></tr> </table>	TOP-MENÜ		Apfel	Banane	Orange	Erdbeere	Pfirsich	Ananas
TOP-MENÜ									
Apfel	Banane								
Orange	Erdbeere								
Pfirsich	Ananas								
3	<p>Drücken Sie die ENTER-Taste.</p> <ul style="list-style-type: none"> Die Wiedergabe beginnt. Die Wiedergabe beginnt auch, wenn die PLAY-Taste gedrückt wird. 								

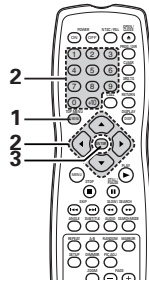

1	<p>TOP MENU</p> <p>Fernbedienung Télécommande Telecomando</p>												
2	<table border="1" style="margin-left: auto; margin-right: auto;"> <tr><td>1</td><td>2</td><td>3</td></tr> <tr><td>4</td><td>5</td><td>6</td></tr> <tr><td>7</td><td>8</td><td>9</td></tr> <tr><td>0</td><td>+10</td><td></td></tr> </table> <p>Fernbedienung Télécommande Telecomando</p>	1	2	3	4	5	6	7	8	9	0	+10	
1	2	3											
4	5	6											
7	8	9											
0	+10												
3	<p>ENTER</p> <p>Fernbedienung Télécommande Telecomando</p>												

18 UTILISATION DES MENUS

Utilisation de la Barre de Menu

- Pour les DVD comprenant plusieurs titres, le titre souhaité peut être sélectionné et activé à partir de la barre de menu.

1	<p>En cours de lecture, appuyer sur la touche TOP MENU.</p> <ul style="list-style-type: none"> Le barre de menu apparaît. <p>Exemple:</p> <table border="1" style="margin-left: auto; margin-right: auto;"> <tr><th colspan="2">BARRE DE MENU</th></tr> <tr><td>Pomme</td><td>Banane</td></tr> <tr><td>Orange</td><td>Fraise</td></tr> <tr><td>Pêche</td><td>Ananas</td></tr> </table>	BARRE DE MENU		Pomme	Banane	Orange	Fraise	Pêche	Ananas
BARRE DE MENU									
Pomme	Banane								
Orange	Fraise								
Pêche	Ananas								
2	<p>Utiliser le curseur ou les touches numérotées pour sélectionner le titre souhaité.</p> <ul style="list-style-type: none"> Si le numéro de titre est sélectionné avec les touches numérotées, sauter l'étape 3 ci-dessous. <p>Exemple: Quand "Orange" est sélectionné</p> <table border="1" style="margin-left: auto; margin-right: auto;"> <tr><th colspan="2">BARRE DE MENU</th></tr> <tr><td>Pomme</td><td>Banane</td></tr> <tr><td>Orange</td><td>Fraise</td></tr> <tr><td>Pêche</td><td>Ananas</td></tr> </table>	BARRE DE MENU		Pomme	Banane	Orange	Fraise	Pêche	Ananas
BARRE DE MENU									
Pomme	Banane								
Orange	Fraise								
Pêche	Ananas								
3	<p>Appuyer sur la touche ENTER.</p> <ul style="list-style-type: none"> La lecture commence. La lecture commence aussi si la touche de lecture (PLAY) est enfoncée. 								

18 UTILIZZO DEI MENU

Utilizzo del menù superiore

- Per i DVD che contengono dei titoli molteplici, potete selezionare il titolo desiderato e riprodurre lo stesso dal menù superiore.

1	<p>Premete il tasto TOP MENU durante la riproduzione.</p> <ul style="list-style-type: none"> Appare il menù superiore. <p>Esempio:</p> <table border="1" style="margin-left: auto; margin-right: auto;"> <tr><th colspan="2">TOP MENU</th></tr> <tr><td>Apple</td><td>Banana</td></tr> <tr><td>Orange</td><td>Strawberry</td></tr> <tr><td>Peach</td><td>Pineapple</td></tr> </table>	TOP MENU		Apple	Banana	Orange	Strawberry	Peach	Pineapple
TOP MENU									
Apple	Banana								
Orange	Strawberry								
Peach	Pineapple								
2	<p>Usate i tasti del cursore o i tasti numerici per selezionare il titolo desiderato.</p> <ul style="list-style-type: none"> Se selezionate il numero del titolo usando i tasti numerici, saltate il passo 3 qui sotto. <p>Esempio: Quando selezionate "Arancio"</p> <table border="1" style="margin-left: auto; margin-right: auto;"> <tr><th colspan="2">TOP MENU</th></tr> <tr><td>Apple</td><td>Banana</td></tr> <tr><td>Orange</td><td>Strawberry</td></tr> <tr><td>Peach</td><td>Pineapple</td></tr> </table>	TOP MENU		Apple	Banana	Orange	Strawberry	Peach	Pineapple
TOP MENU									
Apple	Banana								
Orange	Strawberry								
Peach	Pineapple								
3	<p>Premete il tasto ENTER.</p> <ul style="list-style-type: none"> Ha inizio la riproduzione. La riproduzione inizia anche se premete il tasto PLAY. 								

Anwendung des DVD-Menüs

- Einige DVDs beinhalten spezielle so genannte DVD-Menüs. So können z.B. DVDs mit komplexem Inhalt Leitmenüs enthalten und DVDs mit multiplen Sprachen verfügen möglicherweise über Audio- und Untertitel-Sprachen-Menüs. Diese Menüs nennt man "DVD-Menüs".
- Nachfolgend finden Sie eine allgemeine Beschreibung über die Anwendung derartiger DVD-Menüs.

1	<p>Drücken Sie während der Wiedergabe die MENU-Taste.</p> <ul style="list-style-type: none"> Das DVD-Menü erscheint. <p>Beispiel:</p> <div style="border: 1px solid black; padding: 5px; width: fit-content; margin: 10px auto;"> <p style="text-align: center;">DVD MENÜ</p> <p style="text-align: center;">1. UNTERTITEL</p> <hr/> <p style="text-align: center;">2. TON</p> <hr/> <p style="text-align: center;">3. WINKEL</p> </div>
2	<p>Wählen Sie die gewünschte Funktion mit den Cursor- oder Nummertasten an.</p> <ul style="list-style-type: none"> Wenn Sie die Funktion mit den Nummertasten auswählen, können Sie den nachfolgend beschriebenen Schritt 3 überspringen. <p>Beispiel: "TON" ist angewählt.</p> <div style="border: 1px solid black; padding: 5px; width: fit-content; margin: 10px auto;"> <p style="text-align: center;">DVD MENÜ</p> <p style="text-align: center;">1. UNTERTITEL</p> <hr/> <p style="text-align: center;">2. TON</p> <hr/> <p style="text-align: center;">3. WINKEL</p> </div>
3	<p>Drücken Sie die ENTER-Taste.</p> <ul style="list-style-type: none"> Die angewählte Funktion ist eingestellt. Wiederholen Sie die Schritte 2 und 3, wenn mehrere Menüs erscheinen.

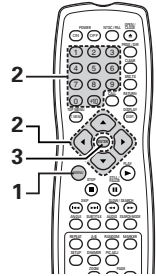

1	<p style="text-align: center;">MENU</p> <p style="text-align: center;">Fernbedienung Télécommande Telecomando</p>
2	<p style="text-align: center;">Fernbedienung Télécommande Telecomando</p>
3	<p style="text-align: center;">ENTER</p> <p style="text-align: center;">Fernbedienung Télécommande Telecomando</p>

Utilisation du menu DVD

- Certains DVD comprennent des menus spéciaux appelés menus DVD. Par exemple, les DVD ayant un contenu complexe peuvent comprendre des menus guide et les DVD avec plusieurs langues peuvent comprendre des menus de langues de sous-titres. Ces menus sont appelés "menus DVD".
- La procédure générale d'utilisation des menus DVD est décrite ci-dessous.

1	<p>En cours de lecture, appuyer sur la touche MENU.</p> <ul style="list-style-type: none"> Le menu DVD s'affiche. <p>Exemple:</p> <div style="border: 1px solid black; padding: 5px; width: fit-content; margin: 10px auto;"> <p style="text-align: center;">MENU DVD</p> <p style="text-align: center;">1. SOUS-TITRE</p> <hr/> <p style="text-align: center;">2. AUDIO</p> <hr/> <p style="text-align: center;">3. ANGLE</p> </div>
2	<p>Utiliser le curseur ou les touches numérotées pour sélectionner l'option souhaitée.</p> <ul style="list-style-type: none"> Si l'option est sélectionnée avec les touches numérotées, sauter l'étape 3 ci-dessous. <p>Exemple: Lorsque "AUDIO" est sélectionné</p> <div style="border: 1px solid black; padding: 5px; width: fit-content; margin: 10px auto;"> <p style="text-align: center;">MENU DVD</p> <p style="text-align: center;">1. SOUS-TITRE</p> <hr/> <p style="text-align: center;">2. AUDIO</p> <hr/> <p style="text-align: center;">3. ANGLE</p> </div>
3	<p>Appuyer sur la touche ENTER.</p> <ul style="list-style-type: none"> L'option sélectionnée est activée. Si d'autres menus sont affichés, répéter les étapes 2 et 3.

Utilizzo del menù DVD

- Alcuni DVD includono speciali menù chiamati menù DVD. Per esempio, i DVD con dei contenuti complicati possono contenere dei menù guida, mentre i DVD con più lingue possono contenere dei menù audio e dei menù delle lingue dei sottotitoli. Questi menù vengono chiamati "menù DVD".
- Qui sotto segue una descrizione della procedura generale per usare i menù DVD.

1	<p>Premete il tasto MENU durante la riproduzione.</p> <ul style="list-style-type: none"> Appare il menù DVD. <p>Esempio:</p> <div style="border: 1px solid black; padding: 5px; width: fit-content; margin: 10px auto;"> <p style="text-align: center;">DVD MENU</p> <p style="text-align: center;">1. SUB TITLE</p> <hr/> <p style="text-align: center;">2. AUDIO</p> <hr/> <p style="text-align: center;">3. ANGLE</p> </div>
2	<p>Usate i tasti del cursore o i tasti numerici per selezionare la voce desiderata.</p> <ul style="list-style-type: none"> Se selezionate la voce usando i tasti numerici, saltate il passo 3 qui sotto. <p>Esempio: avete selezionato "AUDIO"</p> <div style="border: 1px solid black; padding: 5px; width: fit-content; margin: 10px auto;"> <p style="text-align: center;">DVD MENU</p> <p style="text-align: center;">1. SUB TITLE</p> <hr/> <p style="text-align: center;">2. AUDIO</p> <hr/> <p style="text-align: center;">3. ANGLE</p> </div>
3	<p>Premete il tasto ENTER.</p> <ul style="list-style-type: none"> Viene impostata la voce selezionata. Se appaiono altri menù, ripetete le fasi 2 e 3.

19 MARKIERUNG VON SZENEN, DIE SIE SICH NOCH EINMAL ANSCHAUEN WOLLEN

- Setzen Sie bei Szenen eine Markierung, die Sie sich noch einmal anschauen wollen, sodass Sie die Wiedergabe von der markierten Position jederzeit starten können.

Markierungen setzen (DVD-AUDIO / DVD-VIDEO)

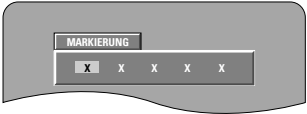
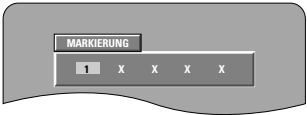
1	<p>Drücken Sie während der Wiedergabe die MARKER-Taste.</p> <ul style="list-style-type: none"> • Der Markierer-Bildschirm erscheint. • Verwenden Sie die ◀ und ▶ Cursor-Taste zur Auswahl der "X"-Markierungen. • "X" wird angezeigt, falls keine Markierung gesetzt ist.
	
2	<p>Drücken Sie bei der Szene die ENTER-Taste, die Sie markieren wollen.</p> <ul style="list-style-type: none"> • Eine Zahl wird angezeigt. • Bis zu fünf Markierungen können gesetzt werden. <p>(Verwenden Sie für die Auswahl einer weiteren Markierung die Cursor-Tasten (◀, ▶).)</p>
	

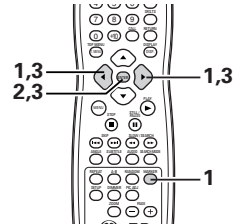
**1**Fernbedienung
Télécommande
Telecomando**2**Fernbedienung
Télécommande
Telecomando

19 MARQUAGE DE SCENES A REVOIR

- Régler les marques sur les scènes à revoir, de sorte que la lecture puisse démarrer à partir de la position marquée à chaque instant.

Pose de repères (DVD-AUDIO / DVD-VIDEO)

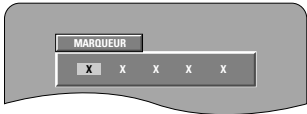
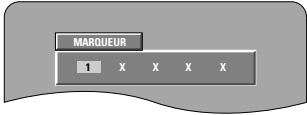
1	<p>Pendant la lecture, appuyer sur la touche MARKER.</p> <ul style="list-style-type: none"> • L'écran du repère apparaît. • Utiliser les touches ◀ et ▶ du curseur pour sélectionner les symboles "X". • "X" s'affiche si le repère n'est pas réglé.
	
2	<p>Appuyer sur la touche ENTER sur la scène à repérer.</p> <ul style="list-style-type: none"> • Un numéro est affiché. • Jusqu'à cinq repères peuvent être réglés. (Pour sélectionner d'autres repères, utiliser les touches de déplacement du curseur (◀, ▶).)
	

19 PER SEGNARE LE SCENE DA VEDERE NUOVAMENTE

- Marchate le scene da vedere nuovamente per iniziare la riproduzione dalla posizione marcata quando desiderate.

Marchi di impostazione (DVD-AUDIO / DVD-VIDEO)

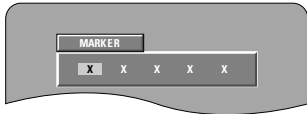
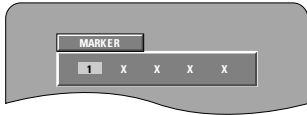
1	<p>Premete il tasto MARKER durante la riproduzione.</p> <ul style="list-style-type: none"> • Appare lo schermo del marcatore. • Utilizzate i tasti ◀ e ▶ per selezionare i segni "X". • "X" appare se il marchio non è stato impostato.
	
2	<p>Premete il tasto ENTER nella scena da marcare.</p> <ul style="list-style-type: none"> • Appare un numero sul display. • Potete impostare fino a cinque marchi. (Per selezionare un altro marcatore, usate i tasti del cursore (◀, ▶).)
	

Aufrufen von Szenen und Löschen von Markierungen

3

Wählen Sie die Markierungsnummer mit den Cursor-Tasten ◀ und ▶, und drücken Sie die ENTER-Taste.

- Wenn der Markierer-Bildschirm während der Wiedergabe nicht angezeigt wird, dann drücken Sie die MARKER-Taste, um ihn aufzurufen.



- * Um das Markierungs-Display zu löschen: Drücken Sie die MARKER-Taste.

- * Um eine Markierung zu löschen: Wählen Sie die Markierungsnummer mit den ◀ und ▶ Cursor-Tasten, und drücken Sie die CLEAR-Taste.

- Sie können existierende Markierungen löschen, sie werden aber bei Öffnen des Disc-Fachs oder Umschalten in den Standby-Modus wiederhergestellt.

**HINWEISE:**

- Alle mit diesem Gerät hinzugefügten Markierungen werden bei Öffnen des Disc-Fachs oder Umschalten in den Standby-Modus gelöscht.
- Abhängig davon, wo die Markierung gesetzt worden ist, werden möglicherweise keine Untertitel angezeigt.

3

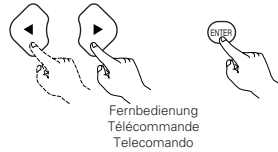

Rappel de scènes marquées et effacement des repères

3

Utiliser les touches de déplacement du curseur ◀ et ▶ pour sélectionner le numéro du repère et appuyer sur la touche ENTER.

- Si l'écran du repère n'est pas affiché pendant la lecture, appuyer sur la touche MARKER pour l'afficher.



- * Pour effacer l'affichage du repère: Appuyer sur la touche MARKER.

- * Pour effacer un repère: Utiliser les touches de déplacement du curseur ◀ et ▶ pour sélectionner un numéro de repère et appuyer sur la touche CLEAR.

- Les repères existants peuvent être effacés, mais ils restent dans la mémoire lorsque le tiroir de disque est ouvert ou lorsque l'appareil est commuté en mode d'attente.

**REMARQUES:**

- Tous les repères ajoutés avec cet appareil sont effacés lorsque l'appareil est commuté en mode d'attente ou lorsque le tiroir de disque est ouvert.
- Selon l'endroit où le marqueur est placé, il se peut que les sous-titres ne soient pas affichés.

Per richiamare le scene marcate e per cancellare dei marchi

3

Usate i tasti del cursore ◀ e ▶ per selezionare il numero del carcatore e premete il tasto ENTER.

- Se lo schermo del marcatore non è visualizzato durante la riproduzione, premete il tasto MARKER per visualizzarlo.



- * Per azzerare il display del marcatore: Premete il tasto MAKER.

- * Per azzerare un marcatore: Usate i tasti del cursore ◀ e ▶ cper selezionare un numero del marcatore e premete il tasto CLEAR.

- Potete azzerare i marcatori esistenti, ma vengono ripristinati quando aprite il piatto portadischi o commutate al modo d'attesa.

**NOTE:**

- Tutti i marcatori aggiunti con quest'unità vengono azzerati quando commutate l'unità al modo d'attesa o quando aprite il piatto portadischi.
- A seconda del punto in cui è posizionato l'indicatore, è possibile che i sottotitoli non vengano visualizzati.

20 WIEDERGABE IM ZOOM-MODUS

1	<p>Drücken Sie im Wiedergabe- oder Standbildmodus die ZOOM-Taste.</p> <ul style="list-style-type: none"> Die Zoomrate wird bei jeder Betätigung der ZOOM-Taste erhöht. OFF → ZOOM x2 → ZOOM x4 → OFF
2	<p>Verwenden Sie die Cursor-Tasten (▼, ▲, ◀ und ▶), um das gezoomte Bild zu verschieben.</p>

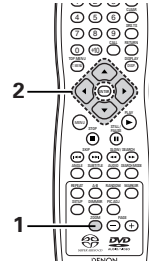
**1**

Fernbedienung
Télécommande
Telecomando

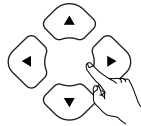
2

Fernbedienung
Télécommande
Telecomando

HINWEISE:

- Die Zoom-Funktion kann bei einigen Discs nicht aktiviert werden.
- Die Zoom-Funktion arbeitet in einigen Szenen möglicherweise nicht einwandfrei.
- Die Zoom-Funktion kann im Hauptmenü oder im Menübildschirm nicht aktiviert werden.
- Wenn das Bild vergrößert ist, verschlechtert sich möglicherweise die Bildqualität und das Bild ist verschwommen.

20 LECTURE EN MODE ZOOM

1	<p>En mode lecture ou fixe, appuyer sur la touche ZOOM.</p> <ul style="list-style-type: none"> La vitesse du zoom augmente chaque fois que la touche ZOOM est enfoncée. DESACTIVE → ZOOMx2 OicSpecialPi ZOOMx4 → OFF
2	<p>Utiliser les touches du curseur (▼, ▲, ◀ et ▶) pour déplacer l'image zoomée.</p>

REMARQUES:

- Il n'est pas possible de faire un zoom avec certains disques.
- La fonction zoom risque de ne pas fonctionner correctement sur certaines scènes.
- Le zoom n'est pas possible sur le menu supérieur ou sur l'écran du menu.
- Lorsque l'image est agrandie, il se peut que la qualité de l'image diminue ou que l'image devienne floue.

20 RIPRODUZIONE NEL MODO ZOOM

1	<p>Nel modo di riproduzione o pausa, premere il tasto ZOOM.</p> <ul style="list-style-type: none"> In modalità di esecuzione o di fermo immagine, premere il tasto ZOOM. OFF → ZOOM x2 → ZOOM x4 → OFF
2	<p>Utilizzate i tasti cursore (▼, ▲, ◀ e ▶) per spostare l'immagine zoomata.</p>

NOTE:

- La zoomata non è possibile con alcuni dischi.
- La funzione zoom può non funzionare correttamente a certe scene.
- La zoomata non è possibile nel menù superiore o sullo schermo del menù.
- Quando l'immagine è ingrandita, la qualità può diminuire e l'immagine può risultare sfuocata.

21 FEHLERSUCHE

Überprüfen Sie die nachfolgenden Punkte, bevor Sie davon ausgehen, daß der Spieler defekt ist

- Wurden alle Anschlüsse richtig ausgeführt ?
- Bedienen Sie das Gerät entsprechend der Betriebsanleitung ?
- Funktionieren der Verstärker und die Lautsprecher einwandfrei ?

Wenn Sie den Eindruck haben, daß der DVD-2200 nicht ordnungsgemäß funktioniert, überprüfen Sie bitte die in nachfolgender Tabelle aufgeführten Punkte. Sollte sich die Störung nicht beheben lassen, ist der DVD-2200 möglicherweise defekt. Schalten Sie das Gerät aus, trennen Sie das Netzkabel vom Netz ab und kontaktieren Sie Ihren Fachhändler oder einen sich in Ihrer Nähe befindlichen DENON-Kundendienst.

Symptom	Prüfen	Seite
Das Gerät schaltet sich nicht ein.	<ul style="list-style-type: none"> • Schließen Sie das Netzkabel fest an die Netzsteckdose an. 	43-46, 49, 50
Bei Betätigung der PLAY-Taste startet die Wiedergabe nicht. Die Wiedergabe stoppt sofort.	<ul style="list-style-type: none"> • Hat sich auf der Disc oder im Player Kondensation gebildet? (Lassen Sie das Gerät vor der Inbetriebnahme 1 bis 2 Stunden stehen.) • Mit diesem Gerät können keine anderen Discs als DVDs, Video-CDs, Musik-CDs und Super-Audio-CDs abgespielt werden. • Die Disc ist verschmutzt. Wischen Sie die Disc ab. 	36 37
Es erscheint kein Bild.	<ul style="list-style-type: none"> • Überprüfen Sie die Anschlüsse. • Stellen Sie den Eingang Ihres Fernsehgerätes auf "video". 	43-45 —
Es wird kein Ton produziert, oder die Klangqualität ist schlecht.	<ul style="list-style-type: none"> • Überprüfen Sie die Anschlüsse. • Stellen Sie den Eingang des Fernsehgerätes richtig ein - Stereo usw.. • Überprüfen Sie die "DIGITAL-AUSGANG"- und "DYNAMIKKOMPRESSION"-Einstellungen. • Digitale Signale können nicht mit Super-Audio-CDs ausgegeben werden. Verwenden Sie analoge Anschlüsse. • Der Bereich / die Schicht der wiedergegebenen Super-Audio-CD (CD / Stereo / Mehrfachkanal) entspricht nicht den Verstärker-Einstellungen. 	43-50 — 73-78, 82-84 50 50, 73-78
Die Menü-Wiedergabe von Video-CDs ist nicht möglich.	<ul style="list-style-type: none"> • Die Menü-Wiedergabe ist ausschließlich bei der Benutzung von Video-CDs mit Wiedergabesteuerung möglich. 	85, 86
Während des Suchlaufes treten Bildstörungen auf.	<ul style="list-style-type: none"> • Ein paar Störungen sind normal. 	—
Die Tasten funktionieren nicht.	<ul style="list-style-type: none"> • Einige Funktionen stehen bei einigen Discs nicht zur Verfügung. 	85, 86
Es werden keine Untertitel angezeigt.	<ul style="list-style-type: none"> • Bei der Benutzung von DVDs, die keine Untertitel enthalten, werden keine Untertitel angezeigt. • Die Untertitel-Funktion ist ausgeschaltet. Aktivieren Sie die Untertitel-Funktion. 	— 63, 64
Die Audio- (oder Untertitel-) Sprache ändert sich nicht.	<ul style="list-style-type: none"> • Die Audio- (oder Untertitel-) Sprache ändert sich nicht, wenn Sie Discs benutzen, die keine multiplen Audio- (oder Untertitel-) Sprachen beinhalten. • Bei einigen Discs kann die Audio- (oder Untertitel-) Sprache bei Ausführen des entsprechenden Betriebes nicht geändert werden. Eine Änderung ist nur über die Menüscreens möglich. 	— 113
Der Winkel ändert sich nicht.	<ul style="list-style-type: none"> • Bei Benutzung von DVDs, die keine multiplen Winkel beinhalten, kann der Winkel nicht verändert werden. In einigen Fällen stehen nur für bestimmte Szenen verschiedene Winkel zur Auswahl. 	111
Beim Anwählen des Titels startet die Wiedergabe nicht.	<ul style="list-style-type: none"> • Überprüfen Sie die "KINDERSICHERUNG"-Einstellung. 	79-82
Das Kennwort für die Sperre der eingestellten Einstufung wurde vergessen. Alle Einstellungen werden auf die werkseitigen Voreinstellungen zurückgesetzt.	<ul style="list-style-type: none"> • In der Stopp-Betriebsart SKIP ►►► und PLAY am Player gleichzeitig gedrückt halten und dann OPEN/CLOSE-Taste länger als 3 Sekunden gedrückt halten (bis die Anzeige "INITIALIZE" vom Bildschirm verschwindet). Die Sperre wird aufgehoben und alle Anfangseinstellungen und Bildeinstellungen werden auf die Standardwerte zurückgesetzt. 	—
Die Disc wird nicht mit der Audio- oder Untertitelsprache wiedergegeben, die Sie als Standardsprache eingegeben haben.	<ul style="list-style-type: none"> • Die Disc wird nicht mit der angewählten Audio- oder Untertitel-Sprache wiedergegeben, wenn die angewählte Sprache nicht auf der DVD enthalten ist. 	63, 64
Das Bild erscheint nicht im Format 4:3 (oder 16:9).	<ul style="list-style-type: none"> • Stellen Sie die "AUSWAHL BILDSCHIRMFORMAT"-Standard-Einstellung entsprechend des angeschlossenen Fernsehgerätes richtig ein. 	69-72
Auf dem Menüschirm werden für die gewünschte Sprache keine Meldungen angezeigt.	<ul style="list-style-type: none"> • Überprüfen Sie die Standard-Einstellung für die Menüsprache der Disc. 	63, 62
Die Fernbedienung funktioniert nicht.	<ul style="list-style-type: none"> • Stellen Sie sicher, dass die Batterien richtig herum "⊕" und "⊖" - eingelegt wurden. • Die Batterien sind leer. Legen Sie neue Batterien ein. • Richten Sie die Fernbedienung während der Benutzung auf den Fernbedienungssensor. • Die Reichweite der Fernbedienung beträgt 7 Meter vom Fernbedienungssensor. • Beseitigen Sie das Hindernis zwischen der Fernbedienung und dem Fernbedienungssensor. 	55 55 55 55 55

22 TECHNISCHE DATEN

- Signalsystem:** NTSC/PAL
Anwendbare Discs: (1) DVD-Audio/DVD-Video Discs
 Einschichtige 12 cm einseitig bespielte Discs, zweischichtige 12 cm einseitig bespielte Discs, zweischichtige 12 cm beidseitig bespielte Discs (1 Schicht pro Seite)
 Einschichtige 8 cm einseitig bespielte Discs, zweischichtige 8 cm einseitig bespielte Discs, zweischichtige 8 cm beidseitig bespielte Discs (1 Schicht pro Seite)
 (2) Super-Audio-CDs
 Einfach beschichtete 12 cm-Discs, doppelt beschichtete 12 cm-Discs, Hybrid beschichtete 12 cm-Discs
 (3) Compact Discs (CD-DA, Video CD)
 12 cm Discs, 8 cm Discs

S-Video-Ausgang: Y-Ausgangspegel: 1 Vp-p (75 Ω/Ohm) C-Ausgangspegel: 0,286 Vp-p
 Ausgangsklemmen: S-Klemmen, 1 Satz / AV 1 klemmen, 1 Satz

Video-Ausgang: Ausgangspegel: 1 Vp-p (75 Ω/Ohm)
 Ausgangsklemmen: Stiftbuchsen, 1 Satz / AV 1 klemmen, 1 Satz

Komponenten-Ausgang: Y-Ausgangspegel: 1 Vp-p (75 Ω/Ohm)
 PB/CB-Ausgangspegel: 0,7 Vp-p (75 Ω/Ohm)
 PR/CR-Ausgangspegel: 0,7 Vp-p (75 Ω/Ohm)
 Ausgangsklemme: Stiftbuchse, 1 Satz

RGB-Ausgang: Ausgangspegel: 0,7 Vp-p (75 Ω/Ohm)
 Ausgangsklemmen: AV 1 klemmen, 1 Satz

Audio-Ausgang: Ausgabepegel: 2 Vrms
 Zweikanal (FL, FR)-Ausgangsanschluss: Steckbuchse, 2 Satz
 Mehrkanal (C, SW, SL, SR)-Ausgangsanschluss: Steckbuchse, 1 Satz
 AV 1 klemmen, 1 Satz

- Eigenschaften des Audio-Ausgangs:**
- (1) Frequenzgang
 - ① DVDs (linear PCM) : 2 Hz bis 22 kHz (48 kHz Sampling)
 - : 2 Hz bis 44 kHz (96 kHz Sampling)
 - : 2 Hz bis 88 kHz (192 kHz Sampling)
 - ② Super-Audio-CDs : 2 Hz bis 100 kHz
 - ③ CDs : 2 Hz bis 20 kHz
 - (2) Rauschabstand : 115 dB
 - (3) Klirrfaktor : 0.001 %
 - (4) Dynamikbereich : 106 dB

Digital-Audio-Ausgang: Optischer Digital-Ausgang : Optische Klemmen, 1 Satz
 Koaxialer Digital-Ausgang : Stiftbuchse, 1 Satz

Stromversorgung: 230 V AC, 50 Hz
Stromaufnahme: 27 W

Maximale Außenmaße: 434 (Breite) x 101 (Höhe) x 318 (Tiefe) mm (Einschließlich vorstehender Teile)
Gewicht: 4.7 kg

- **Fernbedienung:** RC-962
- Type:** Infrarot-Impuls
- Stromversorgung:** 3 V DC, 2 R6P/AA-Batterien

Dieses Produkt beinhaltet urheberrechtlich geschützte Technologien, die durch verschiedene U.S.-Patente und weitere intellektuelle Eigentumsrechte von Macrovision Corporation und anderen Rechteinhabern geschützt sind. Die Anwendung dieser urheberrechtlich geschützten Technologien bedarf der Genehmigung der Macrovision Corporation, und bezieht sich - ohne anderslautende Genehmigung der Macrovision Corporation - ausschließlich auf die private und anderweitig begrenzte Nutzung. Eine Rekonstruktion der Technik sowie Demontage ist untersagt.

* Änderung des Designs und der technischen Daten zum Zwecke der Produktverbesserung ohne Ankündigung vorbehalten.

21 LOCALISATION DES PANNES

Vérifications à effectuer avant de supposer que le lecteur fonctionne mal

- **Toutes les connexions sont-elles correctes ?**
- **Les instructions du manuel ont-elles bien été suivies ?**
- **L'amplificateur et les haut-parleurs fonctionnent-ils correctement ?**

Si le DVD-2200 semble ne pas fonctionner correctement, vérifier le tableau ci-dessous. Si le problème n'est pas résolu, le DVD-2200 peut être endommagé. Eteindre l'appareil, débrancher le câble d'alimentation et contacter le revendeur ou le point de vente DENON le plus proche.

Symptôme	Vérification	Page
Il n'y a pas d'alimentation.	<ul style="list-style-type: none"> • Brancher correctement le câble d'alimentation au secteur. 	43-46, 49, 50
La lecture ne démarre pas lorsque la touche de lecture (PLAY) est enfoncée. La lecture s'arrête immédiatement.	<ul style="list-style-type: none"> • Y a-t-il de la condensation sur le disque ou le lecteur ? (Laisser reposer 1 ou 2 heures.) • Les disques autres que les DVD, les CD vidéo, les CD musicaux et les Super audio CD ne peuvent pas être joués. • Le disque est sale. Enlever toute trace de saleté. 	— 38, 39 39
Il n'y a pas d'image.	<ul style="list-style-type: none"> • Vérifier les connexions. • Régler l'entrée de TV sur Vidéo. 	43-45 —
Il n'y a pas de son ou bien la qualité du son émis est pauvre.	<ul style="list-style-type: none"> • Vérifier les connexions. • Régler correctement l'entrée TV, stéréo etc. • Vérifier les réglages de "SORTIE NUMERIQUE" et de "COMPRESSION". • Avec les Super audio CD, les signaux numériques ne peuvent pas être générés. Utiliser des connexions analogiques. • La zone/couche du Super audio CD en cours de lecture (CD/stéréo/multi-canaux) ne correspond pas aux connexions de l'amplificateur. 	43-50 — 73-78, 82-84 50 50, 73-78
La lecture du menu d'un CD vidéo n'est pas possible.	<ul style="list-style-type: none"> • La lecture du menu n'est possible qu'avec la commande de lecture. 	85, 86
L'image est altérée pendant l'opération de recherche.	<ul style="list-style-type: none"> • Une légère altération est normale. 	—
Les touches ne fonctionnent pas.	<ul style="list-style-type: none"> • Certaines opérations sont désactivées pour certains disques. 	85, 86
Aucun sous-titre n'est affiché.	<ul style="list-style-type: none"> • Les sous-titres ne sont pas affichés pour les DVD ne comprenant pas de sous-titres. • Les sous-titres sont désactivés. Activer le réglage des sous-titres. 	— 63, 64
La langue (ou sous-titres) ne change pas.	<ul style="list-style-type: none"> • La langue (ou sous-titres) ne change pas pour les disques qui ne comprennent pas de langues multiples (ou sous-titres). • Pour certains disques, la langue (ou sous-titres) ne peut pas être changée lorsque l'opération de commutation est effectuée, mais peut être changée sur les écrans de menu. 	— 113
L'angle de vue ne change pas.	<ul style="list-style-type: none"> • L'angle de vue ne peut pas être changé pour les DVD qui ne comprennent pas des angles de vue multiples. Dans certains cas, les angles de vue multiples sont enregistrés uniquement pour des scènes spécifiques. 	111
La lecture ne démarre pas lorsque le titre est sélectionné.	<ul style="list-style-type: none"> • Vérifier le réglage Gestion d'accès "RESTRICTION". 	79-82
On a oublié le mot de passe de la restriction d'âge. Réinitialiser tous les paramètres aux valeurs usine.	<ul style="list-style-type: none"> • Le lecteur étant à l'arrêt, appuyer simultanément sur la touche SKIP ►► et sur la touche PLAY du lecteur tout en maintenant la touche OPEN/CLOSE enfoncé pendant plus de 3 secondes (jusqu'à ce que "INITIALIZE" disparaisse de l'écran du téléviseur). Le verrouillage sera libéré et tous les réglages défaut et d'images seront remis sur les valeurs par défaut. 	—
Le disque n'est pas lu avec la langue ou les sous-titres programmés dans le réglage par défaut.	<ul style="list-style-type: none"> • Le disque n'est pas lu avec la langue ou les sous-titres sélectionnés si cette langue ne figure pas sur ce DVD. 	63, 64
L'image n'est pas affichée en 4:3 (ou 16:9).	<ul style="list-style-type: none"> • Configurer le réglage par défaut "TYPE D'ECRAN" sur le réglage approprié au téléviseur connecté. 	69-72
Les messages d'écran menu pour la langue souhaitée ne s'affichent pas.	<ul style="list-style-type: none"> • Vérifier le réglage par défaut de la langue de menu du disque. 	63, 64
La télécommande ne fonctionne pas.	<ul style="list-style-type: none"> • Vérifier que les piles sont placées correctement en fonction des signes "⊕" et "⊖". • Les piles sont vides. Les remplacer par des piles neuves. • Pointer la télécommande vers le capteur de télécommande lors de son utilisation. • Utiliser la télécommande à une distance de 7 mètres du capteur de télécommande. • Oter tout obstacle entre la télécommande et le capteur de télécommande. 	55 55 55 55 55

22 CARACTERISTIQUES PRINCIPALES

Norme TV:

NTSC/PAL

Application:

- (1) Les disques DVD-audio/DVD-vidéo
Disques single 12 cm 1 couche, disques single 12 cm 2 couches, disques double face 12 cm 2 couches (1 couche par face)
Disques single 8 cm 1 couche, disques single 8 cm 2 couches, disques double face 8 cm 2 couches (1 couche par face)
- (2) Super Audio CD
Disques 12 cm à couche simple, Disques 12 cm à double couche, Disques 12 cm à couche hybride
- (3) Les disques compacts (CD-DA, CD Vidéo)
Disques 12 cm, disques 8 cm

Sortie S-Vidéo:

Niveau de sortie Y: 1 Vp-p (75 Ω/ohms) Niveau de sortie C: 0,286 Vp-p
Connecteurs de sortie: Connecteurs S, 1 jeu / AV 1 connecteur, 1 jeu

Sortie vidéo:

Niveau de sortie: 1 Vp-p (75 Ω/ohms)
Connecteur de sortie: fiches à broches, 1 jeu / AV 1 connecteur, 1 jeu

Sortie composantes:

Niveau de sortie Y: 1 Vp-p (75 Ω/ohms)
Niveau de sortie Pb/Cb: 0,7 Vp-p (75 Ω/ohms)
Niveau de sortie Pr/Cr: 0,7 Vp-p (75 Ω/ohms)

Sortie RVB (RGB):

Connecteur de sortie: 1 jeu de jacks
Niveau de sortie: 0,7 Vp-p (75 Ω/ohms)

Sortie audio:

Connecteurs de sortie: Connecteur AV 1 connecteur, 1 jeu
Niveau de sortie fixe: 2 Vrms
Connecteur de sortie 2 canaux (FL, FR): prises à broche, 2 jeux
Connecteur de sortie multi canaux (C, SW, SL, SR): prise à broche, 1 jeu AV 1 connecteur, 1 jeu

Propriétés de sortie audio:

- (1) Réponse en fréquence
- ① DVD (PCM linéaire) : 2 Hz à 22 kHz (échantillonnage 48 kHz)
 - : 2 Hz à 44 kHz (échantillonnage 96 kHz)
 - : 2 Hz à 88 kHz (échantillonnage 192 kHz)
 - ② Super Audio CD : 2 Hz à 100 kHz
 - ③ CD : 2 Hz à 20 kHz
- (2) Rapport S/N (signal/bruit) : 115 dB
- (3) Distorsion harmonique totale : 0,001 %
- (4) Gamme dynamique : 106 dB

Sortie audio numérique:

Sortie numérique optique : 1 jeu de connecteurs optiques
Sortie numérique coaxiale : 1 jeu de jacks

Alimentation:

AC 230 V, 50 Hz

Consommation:

27 W

Dimensions extérieures

maximales: 434 (L) x 101 (H) x 318 (P) mm (Inclure les parties en saillies)
Poids: 4,7 kg

■ Télécommande:

Type:

RC-962
Impulsion infrarouge

Alimentation:

DC 3 V, 2 piles R6P/AA

Ce produit fait l'objet de copyright, sa technologie est protégée par des droits énoncés dans certains brevets américains et par des droits de propriété intellectuelle appartenant à Macrovision Corporation et à d'autres propriétaires. L'utilisation de ce copyright visant à protéger la technologie doit être autorisée par Macrovision Corporation et est réservée à un usage personnel sauf autorisation contraire de Macrovision Corporation. L'ingénierie inverse et le désassemblage sont interdits.

* La conception et les spécifications sont susceptibles de modifications sans avertissement aux fins d'améliorations.

DENON, Ltd.

16-11, YUSHIMA 3-CHOME, BUNKYO-KU, TOKYO 113-0034, JAPAN
Telephone: (03) 3837-5321

Printed in China 511 4097 001