

GRUNDIG

VIDEORECORDER

VIVANCE

GV 3242 NIC/1

ENGLISH

ESPAÑOL

NEDERLANDS

FRANÇAIS

PORTUGUÊS

SOMMAIRE

- 4** **Magnétoscope GV 3242 NIC/1**
 - Volume de livraison
 - Particularités de votre magnétoscope
- 5** **Installation et sécurité**
- 6** **Vue d'ensemble**
 - Face avant du magnétoscope
 - Face arrière du magnétoscope
 - Télécommande
 - Affichage sur le magnétoscope
 - Affichage OSD sur l'écran du téléviseur
- 11** **Raccordement et préparatifs**
 - Raccordement de l'antenne extérieure ou du câble et du téléviseur
 - Raccordement du récepteur satellite et du téléviseur
 - Installation des piles dans la télécommande
 - Mise en marche et à l'arrêt du magnétoscope (mode de fonctionnement économique)
- 15** **Réglages**
 - Ajustage du magnétoscope et du téléviseur
 - Réglage des chaînes
 - Réglage des chaînes avec fonction Megalogic
 - Réglage des chaînes par recherche automatique
- 19** **Lecture**
 - Fonctions de base du mode lecture
 - Fonctions supplémentaires du mode lecture
 - Lecture en continu
- 23** **Fonctions de recherche**
 - Recherche ciblée
 - Recherche d'enregistrements – avec le système de recherche par index vidéo (VISS)
- 24** **Enregistrement**
 - Méthodes d'enregistrement
 - Système de programmes vidéo (VPS/PDC)
- 25** **Enregistrement immédiat**
 - Enregistrement d'émissions de chaînes captées par l'antenne ou par le câble
 - Enregistrement d'émissions de chaînes captées par le récepteur satellite
 - Saisie de l'heure de mise à l'arrêt
 - Assemblage sans coupure des enregistrements (Assemble)

- 27** **Enregistrement différé**
– par saisie du numéro ShowView
– par saisie des données correspondant à l'émission à enregistrer
Contrôle, modification ou effacement des données d'enregistrement
Interruption de la fonction Prêt à l'enregistrement du magnétoscope
Réactivation de la fonction Prêt à l'enregistrement du magnétoscope
– sur commande du récepteur satellite
- 35** **Copie**
Raccordement et préparatifs
Enregistrement à partir d'appareils externes
- 37** **Utilisation avec un décodeur**
Raccordement et préparatifs
Enregistrement de programmes de chaînes payantes
- 39** **Reproduction sonore**
- 40** **Réglages spéciaux**
Tri ou suppression des chaînes de télévision et modification du nom des chaînes
"Saut" de chaînes de télévision
Reréglage des chaînes de télévision
Réglage de nouvelles chaînes de télévision
Activation/désactivation de la chaîne du magnétoscope
- 45** **Réglage de l'heure et de la date**
Actualisation automatique de l'heure et de la date
Réglage manuel de l'heure et de la date
- 46** **Particularités**
Sélection des particularités du menu »FONCTIONS SPECIALES«
Sélection des particularités du menu »SERVICE«
- 50** **Sûreté pour enfants**
- 51** **Commande à distance des téléviseurs**
- 52** **Informations**
Comment remédier soi-même aux pannes ?
Caractéristiques techniques (page 55 )
Service GRUNDIG

MAGNETOSCOPE GV 3242 NIC/1

Volume de livraison

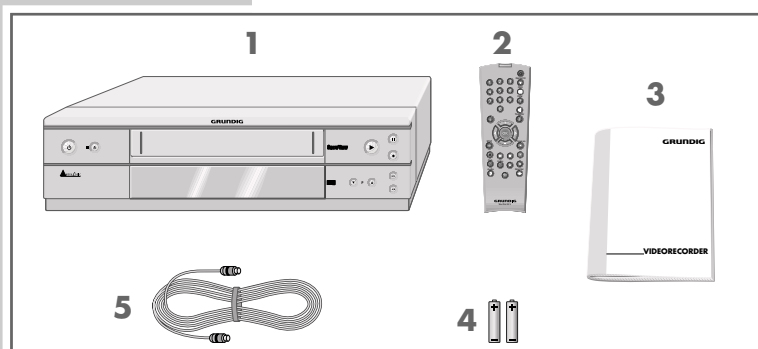

- 1 Magnétoscope
GV 3242 NIC/1
- 2 Télécommande
- 3 Manuel d'utilisation
- 4 2 piles, 1,5 V, de type mignon
- 5 Câble d'antenne

Particularités de votre magnétoscope

Méthodes d'enregistrement

- Immédiatement, c-à-d. que vous sélectionnez sur le magnétoscope la chaîne souhaitée et commencez immédiatement l'enregistrement.
- En différé – en utilisant le numéro ShowView.
- En différé – en entrant les données de la chaîne de télévision souhaitée – si vous ne connaissez pas le numéro ShowView.
- En différé – en entrant les données dans le menu TIMER d'un téléviseur Grundig avec fonction Megalogic.

Enregistrement ShowView*

Programmation très facile de l'enregistrement. Sélection d'émission dans la revue de programmes, entrée de la suite de chiffres et la programmation est terminée.

GRUNDIG Megalogic

Les possibilités de Megalogic :

- Reprise des chaînes dans le même ordre que sur le téléviseur, fonction voir page 16.
- Le démarrage de la lecture sur le magnétoscope entraîne la sélection automatique de la chaîne vidéo du téléviseur (page 19).
- L'émission de la chaîne télé en cours de "passage" à l'écran est enregistrée dès le démarrage de la fonction d'enregistrement (page 25).
- Les données d'une émission de télévision peuvent être saisies dans le menu TIMER du téléviseur, le téléviseur commande l'enregistrement de l'émission par le magnétoscope. Le magnétoscope peut rester éteint pendant ce temps (mode ECO).

* SHOWVIEW® est une marque déposée par Gemstar Development Corporation. Le système SHOWVIEW a été développé sous la licence de Gemstar Development Corporation.

INSTALLATION ET SECURITE

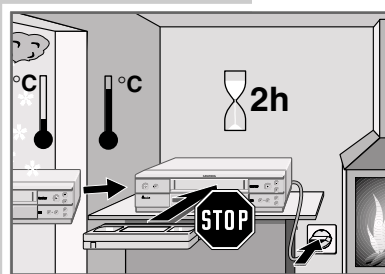

Ce magnéscope est destiné à la réception, l'enregistrement et la lecture de signaux vidéo et audio. Toute autre utilisation est formellement exclue.

Lorsque le magnéscope est exposé à d'importants changements de température, par exemple lorsque vous le transportez d'un endroit froid à un endroit chaud, branchez-le et laissez-le reposer au moins deux heures sans introduire de cassette vidéo.

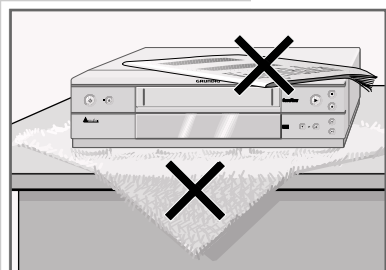

Le magnéscope est conçu pour une utilisation dans des endroits secs. Si toutefois vous l'utilisez à l'extérieur, veillez à ce qu'il soit protégé de l'humidité (pluie, projections d'eau). N'exposez jamais le magnéscope et la cassette à l'humidité.

Posez le magnéscope sur un support plat et dur. Ne posez pas d'objets (par exemple des journaux) sur le magnéscope, ni de couvertures ou autre en dessous de l'appareil.

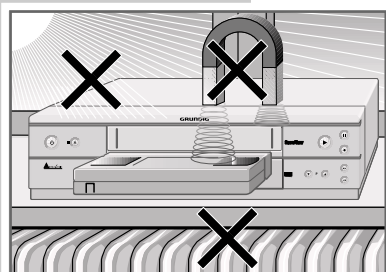

Ne placez pas le magnéscope à proximité d'un chauffage ou en plein soleil, car ceci perturberait son système de refroidissement. N'exposez pas le magnéscope à des champs magnétiques (par exemple des haut-parleurs).

N'introduisez pas de corps étranger dans le casier à cassettes du magnéscope, ceci pourrait endommager la qualité de la mécanique.



Ne posez pas de récipients contenant des liquides (vases ou autres) sur le magnéscope. Le récipient peut se renverser et le liquide peut affecter la sécurité électrique.

Les orages sont une source de danger pour tous les appareils électriques. Même lorsque le magnéscope est débranché, il peut subir des dommages en cas de coup de foudre sur le réseau et/ou la ligne d'antenne. Par temps d'orage, débranchez toujours votre appareil ainsi que l'antenne.

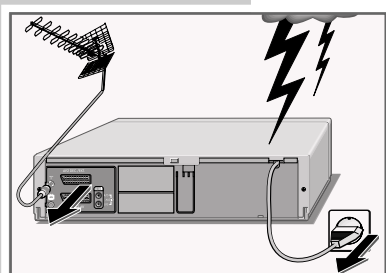

N'ouvrez en aucun cas votre magnéscope. La garantie du fabricant ne couvre aucun dégât occasionné par des manipulations inadéquates.

VUE D'ENSEMBLE

Face avant du magnétoscope

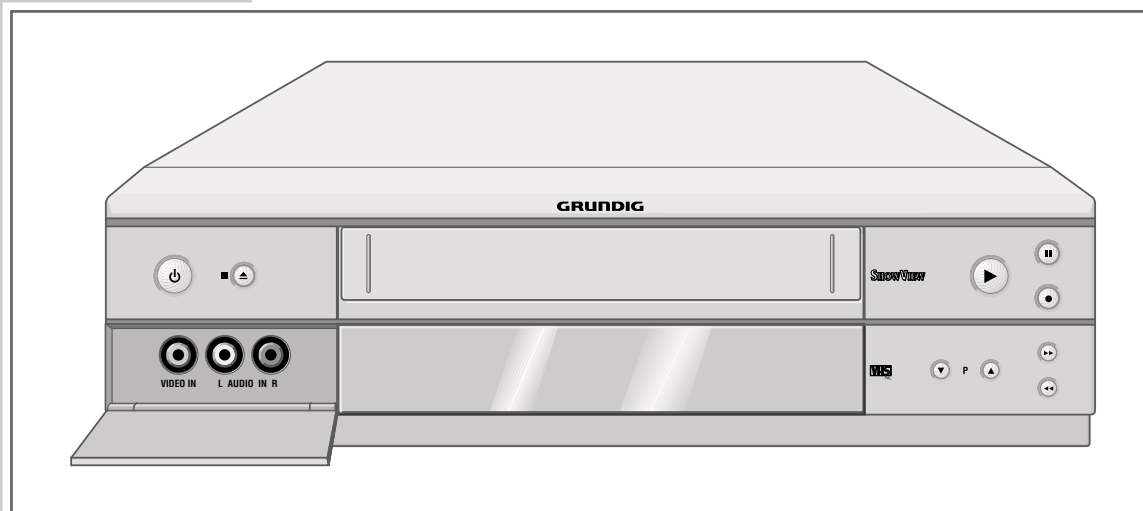

Met le magnétoscope en veille (stand-by, l'heure s'affiche à luminosité réduite) et l'éteint (mode ECO, pas d'affichage).



Stoppe toutes les fonctions de lecture ; permet d'éjecter la cassette.

VIDEO IN

Entrée du signal vidéo pour le caméscope (prise femelle derrière le volet rabattable).

L AUDIO IN R

Entrée des signaux sonores gauche/droite pour le caméscope (prises femelles derrière le volet rabattable).



Démarre la lecture.



Pause en mode Enregistrement, arrêt sur image en mode Lecture.



Démarre l'enregistrement.



Sélectionne les programmes dans l'ordre décroissant.



Sélectionne les programmes dans l'ordre croissant.



En lecture : recherche visuelle en marche avant ; après arrêt : débobine la bande.



En lecture : recherche visuelle en marche arrière ; après arrêt : rembobine la bande.

VUE D'ENSEMBLE

Face arrière du magnétoscope

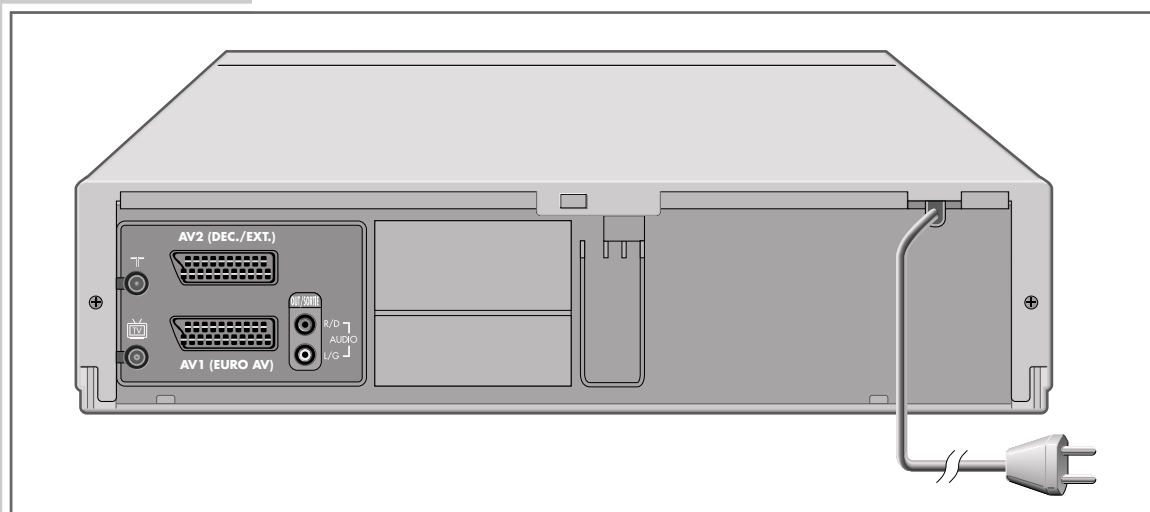

Douille d'entrée Antenne
(antenne extérieure).



Douille de sortie Antenne
(pour le raccordement au téléviseur).

AV2 (DEC./EXT.)

Prise Euro-AV (pour le branchement à
un appareil externe).

AV1 (EURO AV)

Prise Euro-AV (pour le branchement
au téléviseur).

**OUT/SORTIE
R/D AUDIO L/G**

Sortie des signaux audio vers la
chaîne HiFi.







Câble de raccordement secteur.

La télécommande

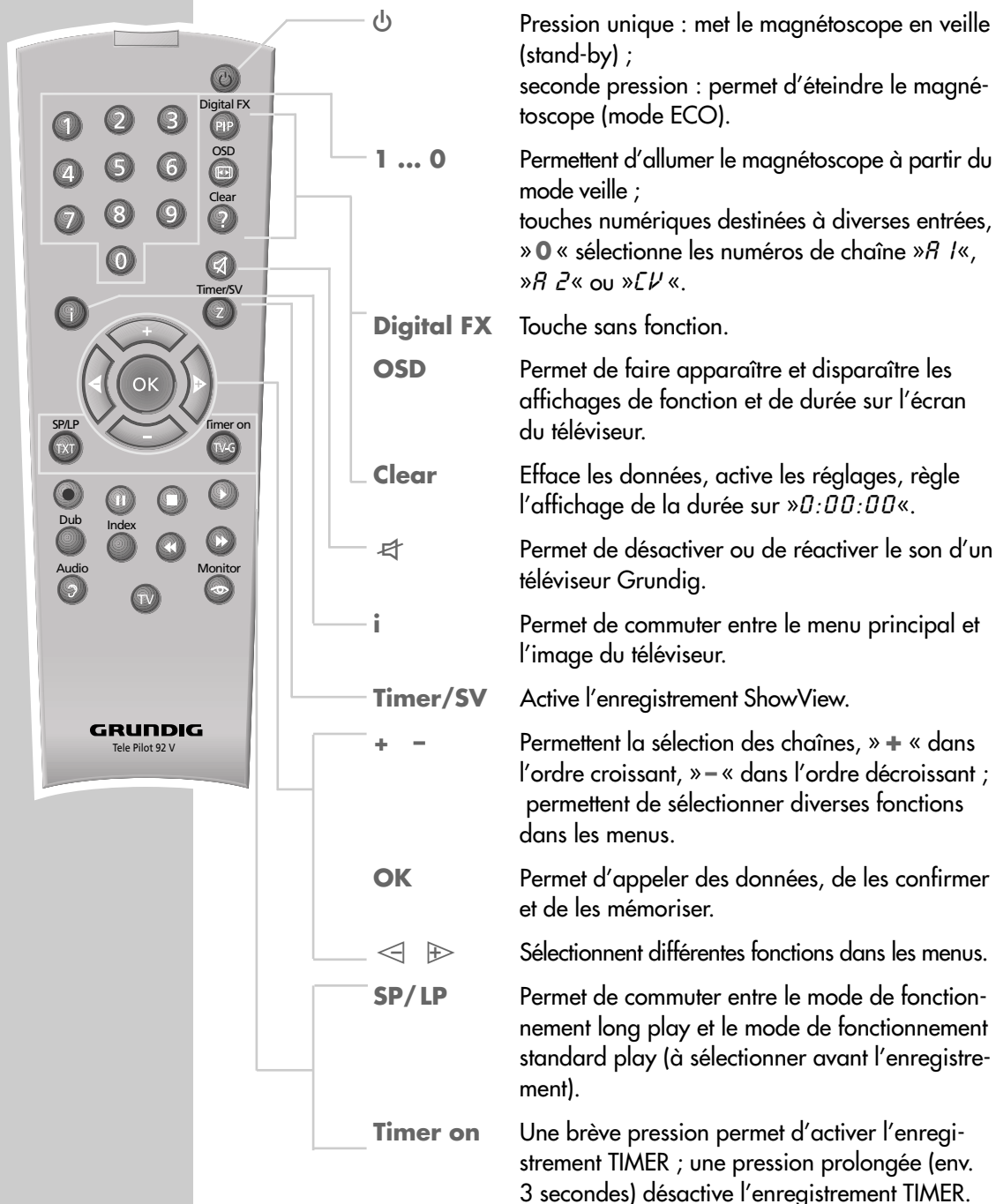
Vous trouverez ici les fonctions les plus importantes de la télécommande. L'utilisation des fonctions de la télécommande est décrite dans les chapitres de cette notice qui lui sont consacrés.

Tenez la télécommande en direction du magnétoscope.



-  Pression unique : met le magnétoscope en veille (stand-by) ;
seconde pression : permet d'éteindre le magnétoscope (mode ECO).
- 1 ... 0** Permettent d'allumer le magnétoscope à partir du mode veille ;
touches numériques destinées à diverses entrées, » 0 « sélectionne les numéros de chaîne » R 1«, » R 2« ou » E V «.
- Digital FX** Touche sans fonction.
- OSD** Permet de faire apparaître et disparaître les affichages de fonction et de durée sur l'écran du téléviseur.
- Clear** Efface les données, active les réglages, règle l'affichage de la durée sur » 0:00:00 «.
-  Permet de désactiver ou de réactiver le son d'un téléviseur Grundig.
- i** Permet de commuter entre le menu principal et l'image du téléviseur.
- Timer/SV** Active l'enregistrement ShowView.
- + -** Permettent la sélection des chaînes, » + « dans l'ordre croissant, » - « dans l'ordre décroissant ;
permettent de sélectionner diverses fonctions dans les menus.
- OK** Permet d'appeler des données, de les confirmer et de les mémoriser.
-  Sélectionnent différentes fonctions dans les menus.
- SP/LP** Permet de commuter entre le mode de fonctionnement long play et le mode de fonctionnement standard play (à sélectionner avant l'enregistrement).
- Timer on** Une brève pression permet d'activer l'enregistrement TIMER ; une pression prolongée (env. 3 secondes) désactive l'enregistrement TIMER.

VUE D'ENSEMBLE

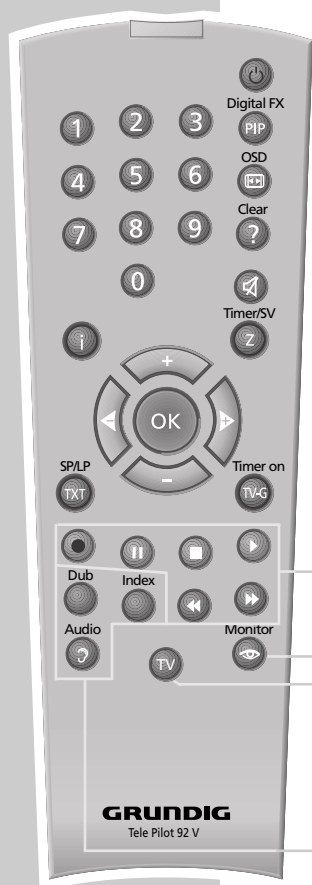

- Lance l'enregistrement.
- || Pause en mode Enregistrement, image fixe en mode Lecture.
- Stoppe toutes les fonctions de défilement et met le magnétoscope sur "Stop".
- ▶ Lance la lecture.
- ◀◀ Recherche d'image en arrière en mode lecture ; rembobine la bande si le magnétoscope est sur "Stop"; sélectionne la direction de la fonction de recherche INDEX.
- ▶▶ Recherche d'image en avant en mode lecture ; débobine la bande si le magnétoscope est sur "Stop"; sélectionne la direction de la fonction de recherche INDEX et la fonction recherche ciblée.
- Monitor** Désactive la tension de commutation de la douille EURO-AV. Le numéro de chaîne AV est alors éteint sur le téléviseur et le numéro de la chaîne du téléviseur sélectionnée auparavant apparaît (fonction moniteur).
- TV** Fait passer la télécommande du mode Commande du magnétoscope au mode Commande du téléviseur, les possibilités sont décrites page 51.
- Dub** Fait apparaître les menus sur fond bleu.
- Index** Active la fonction de recherche INDEX.
- Audio** Pour la sélection de la piste audio pendant l'enregistrement et la lecture.

Affichage sur le magnétoscope

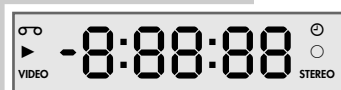

- ⏪ Casette introduite.
- ▶ Lecture.
- VIDEO** Tension de commutation PIN-8 activée.
- ⌚ S'allume lorsqu'un TIMER est programmé ;
clignote lorsqu'un TIMER est programmé mais non activé.
- Lecture.
- STEREO** Emission stéréo ou son deux canaux.
- 0:00:00 Indique divers états et fonctions :

Affichage	Fonction	Affichage	Fonction
Ruto	Position de la piste automatique (auto-tracking) ;	FSr	recherche d'image en arrière
RSr	enregistrement commandé par la minuterie d'un récepteur satellite ;	PLAY	Lecture ;
CRSS	aucune cassette introduite ;	PSE	pause d'enregistrement ;
Cont	lecture continue ;	rE	rembobinage de la bande ;
dub	sans fonction ;	rEC	enregistrement ;
FF	débobinage de la bande ;	SECU	sécurité enfant activée ;
FSF	recherche d'image en avant ;	SHLL	arrêt sur image pendant la lecture ;
		SLO	ralenti ;
		STOP	arrêt de lecture/d'enregistrement ;

Affichage OSD sur l'écran du téléviseur

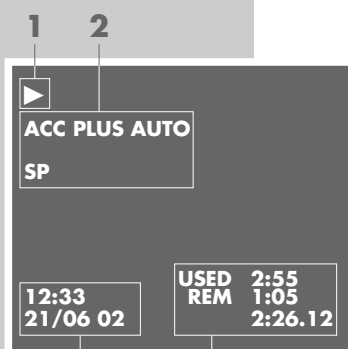

- 1 ▶ Lecture
- ▶▶ recherche d'image en avant ou débobinage de la bande
- ◀◀ recherche d'image en arrière ou rembobinage de la bande
- || arrêt sur image
- ||▶ ralenti ou arrêt sur l'image suivante
- enregistrement
- || enregistrement-pause
- 2 **ACC PLUS AUTO** Netteté de l'image
- END OF TAPE** fin de la bande
- A.DUB** fonction dubbing
- SP LP** long play ou standard play
- INTRO-SCAN:** fonction de recherche
- INDEX-SEARCH:** fonction de recherche
- GOTO 0: 00:00** recherche ciblée
- 3 **12:33** Heure
- 21/06 02** date
- 4 **USED** Durée écoulée
- REM** durée restante
- 2:26.12** affichage de la bande en heures, minutes et secondes.

RACCORDEMENTS ET PREPARATIFS

Les deux chapitres ci-après vous expliquent comment raccorder le magnétoscope.

Si vous utilisez une antenne extérieure ou la réception par câble, suivez les instructions du premier chapitre, ou bien reportez-vous au second chapitre si vous utilisez un récepteur satellite. Vous pouvez dans ce cas raccorder en plus une antenne extérieure.

Raccordement de l'antenne extérieure ou du câble et du téléviseur

Si votre téléviseur est équipé des fonctions Megalogic, il faut le relier au magnétoscope avec un câble EURO-AV approprié (PIN-10), voir point 4.

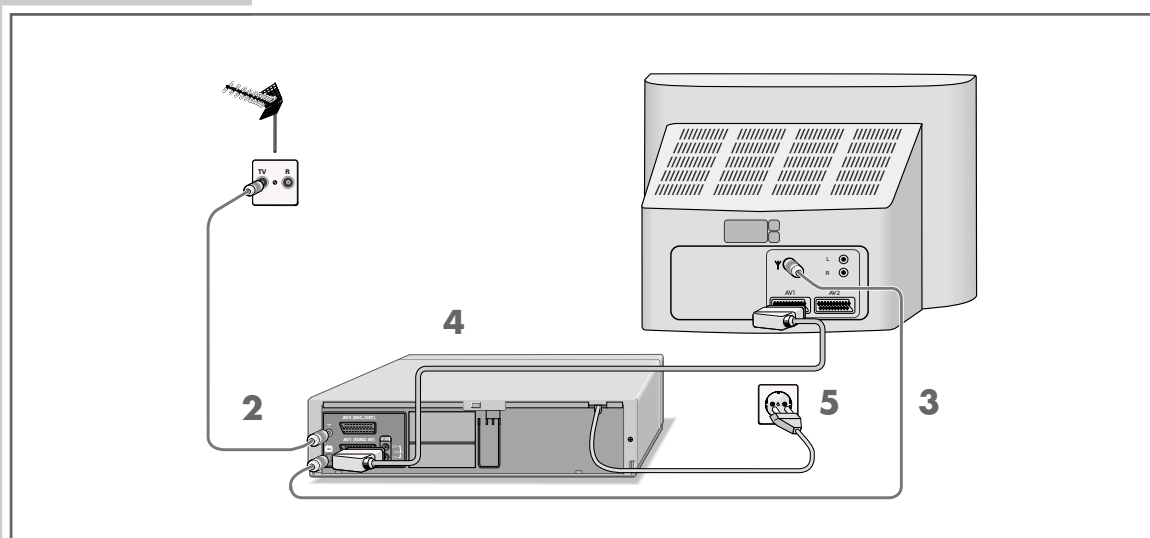

1 Eteignez le téléviseur.

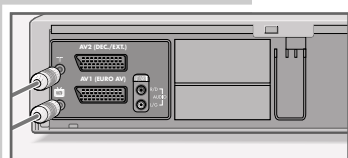

2 Branchez le câble de l'antenne extérieure dans la douille d'antenne »« du magnétoscope.

3 Branchez le câble d'antenne ci-joint dans la douille »« du magnétoscope et dans la douille d'antenne du téléviseur.

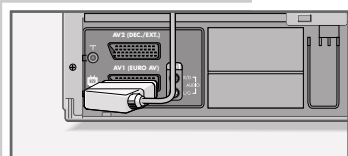

4 Branchez un câble EURO-AV disponible dans le commerce dans la prise »**AV 1 (EURO AV)**« du magnétoscope et dans la prise AV 1 du téléviseur.

– Seul ce raccordement vous permet de profiter du son en stéréo de votre téléviseur stéréo.

RACCORDEMENTS ET PREPARATIFS

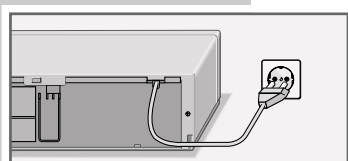

- 5 Enfoncez la fiche du câble secteur dans la prise secteur.

Attention :

Le magnéscope n'est débranché que si vous retirez le câble d'alimentation de la prise secteur.

Remarques :

Vous trouverez à partir de la page 35 les informations concernant p. ex. le raccordement d'un deuxième magnéscope, d'un décodeur ou d'une chaîne hi-fi.

Si le magnéscope et le téléviseur sont reliés à l'aide d'un câble EURO-AV et si une chaîne occupe chez vous le canal 21, vous devez désactiver la chaîne du magnéscope, voir chapitre "REGLAGES SPECIAUX, Activation/désactivation de la chaîne du magnéscope".

Raccordement du récepteur satellite et du téléviseur

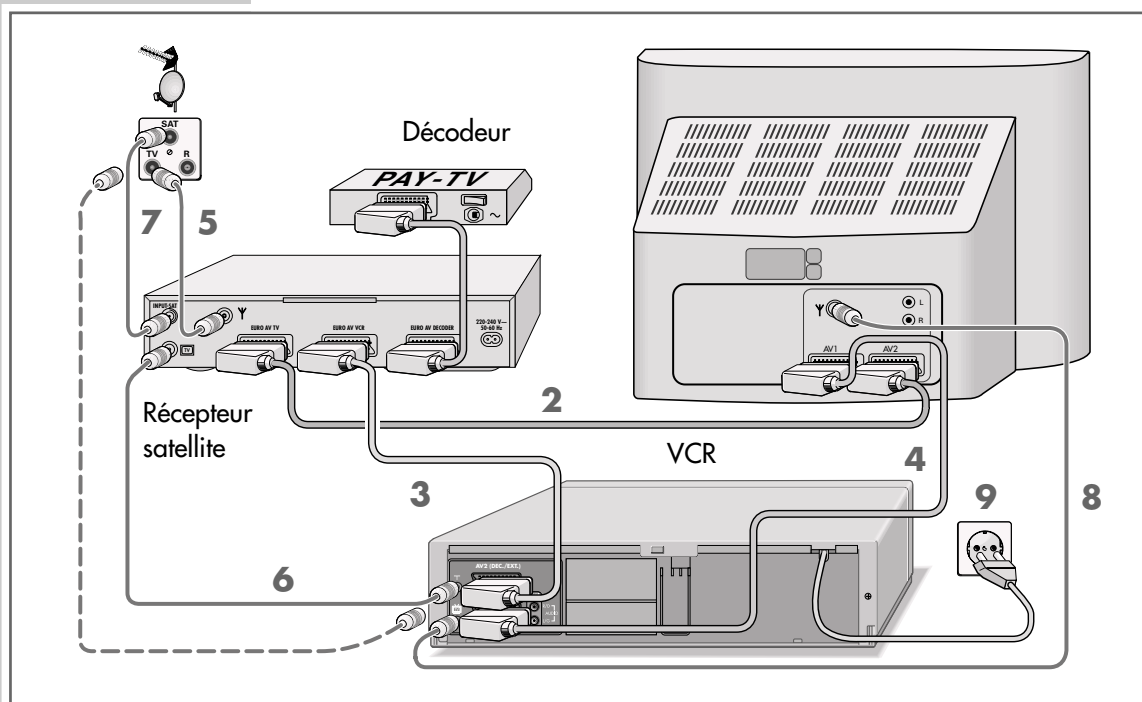

- 1 Eteignez le téléviseur et le récepteur satellite.
- 2 Reliez la douille EURO-AV (TV) du récepteur satellite et la douille AV2 du téléviseur avec un câble EURO-AV en vente dans le commerce.

RACCORDEMENTS ET PREPARATIFS

Remarque :

Si le récepteur satellite est équipé d'une douille EURO-AV supplémentaire (DECODER) pour décodeur, un "PAY-TV-Decoder" peut y être raccordé.

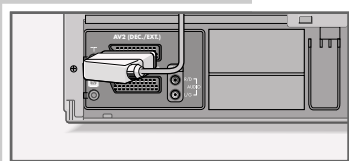

- 3 Reliez la douille »**AV2 (DEC./EXT.)**« du magnétoscope et la douille EURO-AV correspondante (VCR) du récepteur satellite avec un câble EURO-AV en vente dans le commerce.

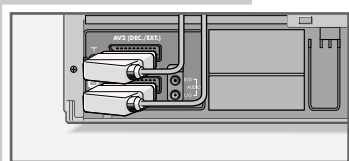

- 4 Reliez la douille »**AV1 (EURO AV)**« du magnétoscope à la douille EURO-AV (AV1) du téléviseur à l'aide d'un câble EURO-AV en vente dans le commerce.

- 5 Branchez le câble de l'antenne extérieure – si existante – dans la douille d'antenne correspondante (Y) du récepteur satellite.

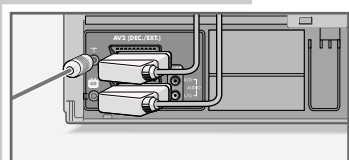

- 6 Reliez la douille »**TV**« du magnétoscope et la douille correspondante (TV) du récepteur satellite avec un câble d'antenne en vente dans le commerce.

Remarque :

Si le récepteur satellite ne dispose pas d'une douille d'entrée pour l'antenne extérieure, enfichez celle-ci dans la douille »**TV**« du magnétoscope.

- 7 Branchez le câble d'antenne de l'antenne parabolique dans la douille pour antenne correspondante (INPUT-SAT) du récepteur satellite.

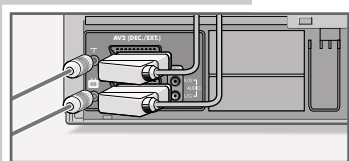

- 8 Branchez le câble d'antenne livré dans la douille »**TV**« du magnétoscope et dans la douille d'antenne (Y) du téléviseur.

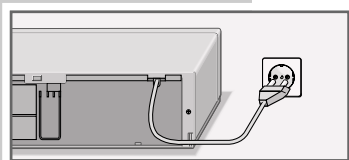

- 9 Branchez le câble secteur du magnétoscope dans la prise secteur.

Remarques :

Une fois que vous aurez réglé les chaînes de télévision, vous devez adapter la douille »**AV2 (DEC./EXT.)**« du magnétoscope au récepteur satellite. Cet ajustage est décrit au chapitre "PARTICULARITES, Ajustage de la prise EURO-AV2 du magnétoscope et du récepteur satellite".

Vous trouverez à partir de la page 35 les informations concernant p. ex. le raccordement d'un deuxième magnétoscope, d'un décodeur ou d'une chaîne hi-fi.

Installation des piles dans la télécommande

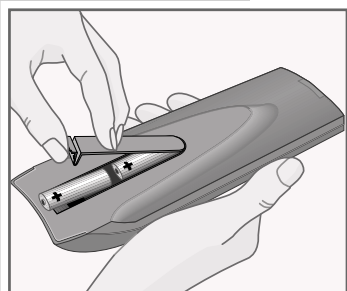

- 1 Ouvrez le casier à piles en appuyant sur la languette et en soulevant le couvercle.
- 2 Lorsque vous insérez les piles (de type mignon, par ex. LR 6 ou AA, 2 x 1,5 V), tenez compte de la polarité indiquée au fond du casier à piles.

Remarque :

Lorsque votre magnéscope ne réagit plus correctement à la télécommande, il se peut que les piles soient usées. Ne laissez surtout pas de piles vides dans la télécommande. Nous n'endossons aucune responsabilité en cas de dégâts occasionnés par des piles vides laissées dans l'appareil.

Remarque relative à l'environnement

Ne jetez pas les piles, même si elles ne contiennent pas de métaux lourds, dans les ordures ménagères. Dans le cadre de la lutte anti-pollution, veillez à ce que les piles usagées soient traitées comme il se doit, par exemple dans une déchetterie. Renseignez-vous quant à la réglementation en vigueur dans votre pays.

Mise en marche et à l'arrêt du magnéscope (mode de fonctionnement économique)

- 1 Mettez le magnéscope en marche en appuyant sur » 1 ... 0 «.
- 2 Pour mettre le magnéscope en veille (stand-by), appuyez sur » ⏻ «.
 - Le magnéscope est maintenant en mode veille, l'heure est indiquée sur l'affichage à luminosité réduite.
- 3 Eteignez le magnéscope en appuyant sur » ⏻ «.
 - Le magnéscope est maintenant éteint, l'affichage de l'heure disparaît (mode ECO).

Remarques :

Il est impossible d'éteindre le magnéscope lorsque des enregistrements TIMER sont programmés.

Le magnéscope se met automatiquement en mode ECO :

- à la fin d'un enregistrement ;
- lorsque tous les enregistrements TIMER ont été effectués ;
- à la fin de la bande ;
- lorsqu'il est sur Stop pendant plus d'une minute.

Ajustage du magnétoscope et du téléviseur

Ce réglage n'est pas nécessaire lorsque le magnétoscope et le téléviseur sont reliés par un câble EURO-AV.

- 1 Mettez le téléviseur en marche.
- 2 Sélectionnez le numéro de chaîne »AV« pour la lecture vidéo par le biais du câble d'antenne.
- 3 Sur le téléviseur en mode UHF, recherchez entre le canal 21 et le canal 69 un canal "libre" qui n'a pas été affecté à une chaîne de télévision (images brouillées sur l'écran et bruits de fond).
 - Le numéro de canal est indiqué sur beaucoup de téléviseurs.
- 4 Mémorisez le numéro du canal "libre" sur le téléviseur.

Remarque :

Lorsque le magnétoscope est allumé pour la première fois, »Auto« clignote sur l'afficheur du magnétoscope. Appuyez sur la touche »i« de la télécommande jusqu'à ce que »-:-« apparaisse sur l'affichage.

- 5 Mettez le magnétoscope en mode veille en appuyant sur »⏻«, puis appuyez de manière prolongée sur »i«.
 - Affichage du magnétoscope, p. ex. »[H 2]«.
- 6 Réglez le canal en appuyant sur la touche »⏴ P ⏵« du magnétoscope.
 - L'"image test" du magnétoscope apparaît sur l'écran du téléviseur.
- 7 Si la qualité de l'"image test" est satisfaisante, mémorisez le réglage avec »OK«.
 - Le magnétoscope commute sur le mode veille.

Remarques :

Si la qualité de l'"image vidéo" n'est pas satisfaisante ou si la qualité d'une ou de plusieurs chaînes de télévision s'est dégradée sur le téléviseur, vous devez alors rechercher un autre canal "libre" sur le téléviseur ; pour ce faire, répétez les points 3 à 7.

Si le magnétoscope et le téléviseur sont reliés à l'aide d'un câble EURO-AV, éteignez la chaîne du magnétoscope, voir chapitre "Activation/désactivation de la chaîne du magnétoscope" à la page 44.



Réglage des chaînes de télévision

Le magnétoscope est équipé de son propre dispositif de réception. Ceci lui permet – indépendamment du téléviseur – de recevoir les chaînes de télévision et de les enregistrer.

C'est pourquoi vous devez régler les canaux des chaînes de télévision sur le magnétoscope.

Votre téléviseur dispose de 99 numéros de chaînes qui peuvent être affectés au choix aux chaînes de télévision captées par l'antenne, par le câble ou par le récepteur satellite.

Il existe trois méthodes de réglage des chaînes :

- Si vous possédez un téléviseur Grundig équipé de la fonction Megalogic, le magnétoscope reprend les chaînes télé dans le même ordre que sur le téléviseur. Si un récepteur satellite est raccordé, cette fonction ne peut pas être utilisée.
- Vous pouvez régler les chaînes de télévision par recherche automatique.
- Vous pouvez régler les chaînes manuellement ; vous devez pour cela connaître les numéros des canaux des chaînes concernées. Ce réglage est décrit au chapitre "REGLAGES SPECIAUX" en page 43. Vous y trouverez également d'autres réglages tels que le tri et la suppression de chaînes et les noms des chaînes de télévision.

Lors de ce réglage, l'heure est automatiquement actualisée. Pour cela, il faut qu'une chaîne de télévision avec télétexte soit réglée sur la chaîne numéro 1.

Réglage des chaînes avec fonction Megalogic

Le téléviseur et le magnétoscope doivent être reliés à l'aide d'un câble EURO-AV (PIN-10).

Préparatifs

Mettez le téléviseur en marche.

Sélectionnez sur le téléviseur la chaîne »AV« correspondant au magnétoscope.

Réglage

- 1 Après la première mise en service de l'appareil, le menu »AUTO INSTALLATION« apparaît automatiquement.

AUTO INSTALLATION
PRESS OK KEY TO START.
AUTOMATISCHE EINSTELLUNG
ZUM START DIE OK-TASTE
DRUCKEN.

OK :ENTER INFO:EXIT

RÉGLAGES



Aide :

Si le menu »AUTO INSTALLATION« n'apparaît pas sur l'écran : appuyez simultanément sur les touches »**P**« et »**P**« du magnétoscope jusqu'à ce que le menu apparaisse.

- Commencez le réglage en appuyant sur »**OK**«.
– Le menu »LANGUAGE« (LANGUE) apparaît.
- Sélectionnez la langue à l'aide de »+ - < >« et confirmez votre sélection avec »**OK**«.
– Le menu »PAYS« apparaît.

- Sélectionnez le pays (d'installation) à l'aide de »+ - < >«.

Remarque :

Si le pays concerné ne figure pas dans le menu »PAYS«, sélectionnez la ligne »AUTRES«.

- Confirmez votre sélection en appuyant sur »**OK**«.
– Sur l'écran apparaît un menu et une question vous demandant si tous les câbles du magnétoscope ont été raccordés et vous invitant à contrôler ces raccordements.
- Lancez la fonction Megalogic en appuyant sur »**OK**«.
– Le téléviseur transmet les chaînes de télévision au magnétoscope (dans le même ordre).
– L'affichage »**Auto**« clignote sur le magnétoscope.
– Une fois cette transmission terminée, le tableau »MISE A L'HEURE« apparaît ; contrôlez l'heure et la date.

- Mettez fin au réglage en appuyant sur »**i**«.

Réglage des chaînes par recherche automatique

Préparatifs

Mettez le téléviseur en marche.

Sélectionnez sur le téléviseur la chaîne »AV« correspondant au magnétoscope.

Réglage

- Après la première mise en service de l'appareil, le menu »AUTO INSTALLATION« apparaît automatiquement.

RÉGLAGES

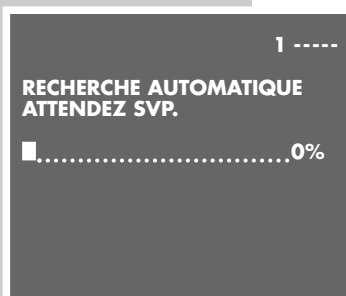

Aide :

Si le menu »AUTO INSTALLATION« n'apparaît pas sur l'écran : appuyez simultanément sur les touches »P« et »P« du magnétoscope jusqu'à ce que le menu apparaisse.

- Commencez le réglage en appuyant sur »OK«.
– Le menu »LANGUAGE« (LANGUE) apparaît.
- Sélectionnez la langue à l'aide de »+ - < >« et confirmez votre sélection avec »OK«.
– Le menu »PAYS« apparaît.

- Sélectionnez le pays (d'installation) à l'aide de »+ - < >«.

Remarque :

Si le pays concerné ne figure pas dans le menu »PAYS«, sélectionnez la ligne »AUTRES«.

- Confirmez votre sélection en appuyant sur »OK«.
– Sur l'écran apparaît un menu et une question vous demandant si tous les câbles du magnétoscope ont été raccordés et vous invitant à contrôler ces raccordements.

- Lancez la recherche à l'aide de »OK«.
– Le magnétoscope recherche des chaînes de télévision dans tous les canaux, les trie, puis les mémorise. La recherche peut durer quelques minutes.
– L'affichage »Auto« clignote sur le magnétoscope.
– Une fois la transmission terminée, le message »L'INSTALLATION EST TERMINEE!« apparaît sur l'écran ainsi que le numéro du canal de sortie, puis le tableau »TRI MANUEL«.

Remarque :

Si le magnétoscope et le téléviseur ne sont pas reliés à l'aide d'un câble EURO-AV, vous devez répéter le réglage de la page 15 et régler sur le téléviseur le canal affiché dans le menu (p. ex. »CH 21«).

- Dans le tableau »DEPLACER«, vous pouvez trier les chaînes de télévision. L'utilisation vous en est expliquée au chapitre "REGLAGES SPECIAUX" en page 40.

- Confirmez le réglage à l'aide de »OK«.
– Le tableau »TRI MANUEL« apparaît ; contrôlez l'heure et la date.

- Mettez fin au réglage en appuyant sur »i«.

Préparatifs

Mettez le téléviseur en marche.

Sélectionnez la chaîne »AV« correspondant au magnétoscope. Introduisez une cassette vidéo enregistrée – avec la fenêtre vers le haut – dans le compartiment à cassettes jusqu'à ce qu'elle soit automatiquement mise en place.

– Affichage sur le magnétoscope : »  « (= symbole cassette).

Remarque :

Si vous introduisez dans le magnétoscope une cassette dont la languette de sécurité a été retirée, la lecture démarre automatiquement.

Fonctions de base du mode lecture



- 1 Lancez la lecture en appuyant sur »▶«.
 - Affichage sur le magnétoscope : »PLAY«, des informations apparaissent brièvement sur l'écran du téléviseur.
 - Pendant quelques instants, »Auto« clignote sur l'affichage du magnétoscope ; pendant ce temps, la position de piste de la bande est automatiquement réglée.

Remarque :

Si le magnétoscope est raccordé à un téléviseur disposant des fonctions Megaloc, le téléviseur passe du mode veille au mode marche dès le commencement de la lecture et commute automatiquement sur la chaîne »AV«.



- 2 Passez sur arrêt sur image fixe/pause en appuyant sur »II«.
En appuyant plusieurs fois de suite vous pouvez passer progressivement d'une image fixe à l'autre.



- 3 Pour la recherche d'image fixe en avant/en arrière pendant la lecture, appuyez sur »◀◀« ou sur »▶▶«.
Un actionnement répété permet de sélectionner différentes vitesses de lecture.



- 4 Pour terminer la lecture, appuyez sur la touche »■«.
- 5 Pour éjecter la cassette, appuyez sur la touche »■▲« du magnétoscope.

Remarque :

Votre magnétoscope se met automatiquement en mode ECO si :

- la fonction Arrêt sur image est active pendant plus de 5 minutes ;
- le magnétoscope est sur "STOP" pendant plus d'une minute.

Fonctions supplémentaires du mode lecture

Appel d'informations

1 Faites appel aux informations à l'aide de »OSD«.

– Affichage sur l'écran du téléviseur :

le numéro de la chaîne ;

la date et l'heure ;

et après quelques instants de fonctionnement :

»USED« la durée écoulée de la bande ;

»REM« la durée restante ;

»0:00:00« l'affichage de la bande en heures, minutes et secondes.

– Vous pouvez faire apparaître les informations successives sur l'afficheur du magnétoscope en appuyant sur »OK«.

– La touche »Clear« vous permet de remettre l'affichage de la bobine sur »0:00:00«.

2 Pour quitter l'affichage des informations, appuyez sur »OSD«.

Débobinage/rembobinage de la cassette

1 Mettez le magnétoscope sur Stop en appuyant sur »■«.

2 Pour rembobiner la bande, appuyez sur »◀◀«, pour la débobiner, appuyez sur »▶▶«.

Vitesse de lecture double

1 Pendant la lecture, appuyez sur »▶«.

– L'affichage »▶« clignote.

2 Pour reprendre la lecture, appuyez à nouveau sur »▶«.

Ralenti

1 Pendant l'arrêt sur image fixe (lecture/pause), appuyez de manière prolongée sur »II«.

2 Pour modifier la vitesse de ralenti, appuyez sur »◁« ou sur »▷«.

3 Pour reprendre la lecture, appuyez sur »▶«.

Passage progressif d'une image fixe à l'autre

1 Pendant l'arrêt sur image fixe (lecture/pause), appuyez de manière répétée sur »II«.

2 Pour reprendre la lecture, appuyez sur »▶«.

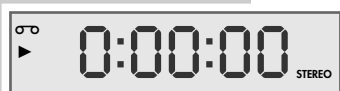
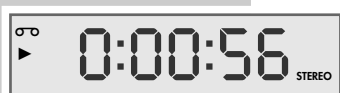

Amélioration de l'image en arrêt sur image/du ralenti

- 1 Pendant l'arrêt sur image/le ralenti (lecture/pause), réglez l'image selon votre impression subjective à l'aide des touches »▼ P ▲« du magnétoscope ou bien »+« ou »-« de la télécommande.
- 2 Reprenez la lecture en appuyant sur »▶«.

Remarque :

Peu après, le magnétoscope désactive automatiquement la fonction d'arrêt sur image fixe.

Remédier aux perturbations de l'image (raies)

- 1 Pendant la lecture, réglez l'image selon vos goûts en appuyant sur »+« ou »-«.
– Ce réglage reste valable jusqu'à la fin de la cassette.
- 2 Un actionnement simultané de »▼ P ▲« sur le magnétoscope permet de commuter sur la position de piste "centrale".

Réglage de la netteté de l'image (ACC Plus)

Vous pouvez régler à votre goût la netteté de l'image.

- 1 Pendant la lecture, réglez l'image à l'aide des touches »◁« (image plus douce) ou »▷« (image plus nette).
- 2 Pour retourner à la position moyenne, appuyez sur »Clear« tant que le menu est affiché.

Lecture d'enregistrements NTSC

Lors de la lecture d'enregistrements NTSC (émissions correspondant à la norme américaine de télédiffusion), le magnétoscope commute automatiquement sur ce système.

Remarques :

En lecture NTSC, une parfaite qualité de l'image en fonction Arrêt sur image est impossible.

Lors de la lecture NTSC en mode long play, des perturbations peuvent apparaître au niveau de l'image.

Sélection de la piste audio

Lors de la lecture de cassettes sur lesquelles des émissions en stéréo ou en deux langues ont été enregistrées, vous pouvez sélectionner le signal audio :

- 1 Pendant la lecture, appelez le menu Audio avec »**Audio**«.
- 2 Sélectionnez le signal audio de votre choix en appuyant sur »◀« ou sur »▶«, puis confirmez votre sélection en appuyant sur »**OK**«.
 - Affichage sur l'écran :
 - »STEREO« = stéréo; »GAUCHE« = canal son gauche ou langue du canal son gauche ; »DROIT« = canal son droit ou langue du canal son droit ; »MONO« = mono.
- 3 Désactivez le menu Audio en appuyant sur »i«.

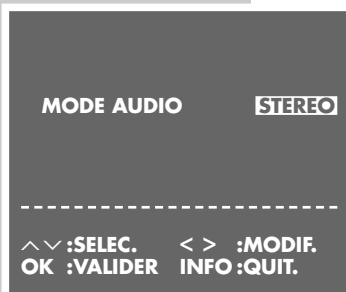

Lecture en continu

Cette fonction permet la lecture de la bande du début de la bande jusqu'à la position »0:00:00« de la bande. Une fois arrivé sur cette position, le magnétoSCOPE rembobine la cassette jusqu'au début de la bande, puis recommence la lecture.

Activation de la lecture en continu

- 1 Pour lancer la lecture, appuyez sur »▶« et faites s'afficher le compteur de la bande en appuyant sur »**OSD**«.
- 2 A l'emplacement souhaité de la bande, appuyez sur »**Clear**« pour mettre le compteur de la bande sur »0:00:00«.
- 3 Appuyez sur »i« pour ouvrir le menu principal.
- 4 Sélectionnez la ligne »SERVICE« en appuyant sur »+« ou sur »-«, puis activez-la en appuyant sur »**OK**«.
 - Le menu »SERVICE« apparaît.
- 5 Sélectionnez la ligne »LECTURE CONTINUE« en appuyant sur »+« ou sur »-«.
- 6 Activez la fonction de lecture en continu en appuyant sur »◀« ou sur »▶« (affichage »MAR«) et confirmez cette activation avec »**OK**«.
 - La bande est bobinée jusqu'au début et c'est là que commence la lecture. Pendant la lecture en continu, les touches de l'appareil et de la télécommande ne remplissent aucune fonction (sauf la touche »i«).



Désactivation de la lecture en continu

- 1 Ouvrez le menu »SERVICE« en appuyant sur »i«.
- 2 Pour désactiver la fonction de lecture en continu, veuillez appuyer sur »◀« ou sur »▶« (affichage »ARR«), puis confirmez la désactivation avec »**OK**«.

Recherche ciblée

Ce système de recherche permet de rembobiner automatiquement la bande jusqu'à la position » 0:00:00«.

- 1 Démarrez la lecture en appuyant sur »▶«.
- 2 Sélectionnez l'affichage de la bande avec »OSD«.
- 3 A l'emplacement souhaité sur la bande, appuyez sur »Clear« pour mettre l'affichage de bande sur »0:00:00«.
- 4 Pour rembobiner la bande jusqu'à l'emplacement marqué, appuyez sur »Index« pendant la lecture, puis sur »0«.
 - La bande est rembobinée jusqu'à l'emplacement marqué, la lecture se poursuit.

Recherche d' enregistrements – avec le système de recherche par index vidéo (VISS)

Ce système de recherche vous permet de rechercher rapidement et avec précision le début de tout enregistrement que vous avez effectué. Il place les "Repères" nécessaires automatiquement sur la bande, au début de chaque enregistrement avec ce magnétoscope.

- 1 Appuyez sur »Index«.
- 2 Sélectionnez le "repère" de votre choix en appuyant sur »◀◀« ou sur »▶▶«.
 - Affichage : »INDEX SEARCH«, la bande est bobinée jusqu'à l'emplacement sélectionné et c'est là que commence la lecture ;

ou bien

appuyez une fois sur »◀◀« ou sur »▶▶«.

- Affichage : »INTRO-SCAN«.

La bande est bobinée jusqu'au "repère" suivant, le magnétoscope se met brièvement sur lecture, après quoi la bande est bobinée jusqu'au "repère" suivant.

Remarque :

Si vous souhaitez poursuivre la lecture en continu, appuyez sur »▶«.

Méthodes d'enregistrement :

- 1** Immédiatement, c-à-d. que vous sélectionnez le programme souhaité sur le magnétoscope et commencez immédiatement l'enregistrement.
- 2** En différé – en utilisant les numéros ShowView.
- 3** En différé – en entrant les données du programme de télévision souhaité – si vous ne connaissez pas le numéro ShowView.
- 4** En différé – en entrant les données dans le menu TIMER d'un téléviseur Grundig avec fonction Megalogic.
L'utilisation de cette possibilité est décrite dans le manuel d'utilisation de votre téléviseur.

Les possibilités d'enregistrement 2 et 3 vous permettent d'entrer des données d'enregistrement pour six émissions diffusées dans la durée d'une année ou d'enregistrer des émissions journalières ou hebdomadaires diffusées à des heures régulières.

Système de programmation vidéo (VPS/PDC)

Grâce au pilotage effectué par ce système, les enregistrements d'émissions programmés en différé sont toujours réussis.

De nombreuses chaînes de télévision émettent un signal supplémentaire (Signal VPS/PDC) qui repère le début et la durée de chaque émission télévisée. C'est pourquoi il est important, lors de la programmation du magnétoscope, d'entrer à la minute près l'heure de début et de fin de l'émission.

Si les émissions télévisées sont modifiées ou reportées, les listes de programmes le signalent en ajoutant des horaires VPS/PDC spéciaux qui doivent être entrés à la place des horaires de diffusion prévus.

Pour les chaînes de télévision qui n'émettent pas de signal VPS/PDC, l'enregistrement ne débute qu'à l'heure de mise en marche et ne s'achève qu'à l'heure d'arrêt. Que le signal VPS/PDC soit confirmé ou effacé lors de la programmation du magnétoscope n'a pas d'influence.

Si vous souhaitez programmer l'enregistrement de plusieurs émissions télévisées diffusées sur différentes chaînes au cours d'une même journée, vous devez décider quelle émission devra être enregistrée en entier pour le cas où un report d'émission aurait lieu.

ENREGISTREMENT IMMEDIAT

Enregistrement d'émissions de chaînes captées par l'antenne ou par le câble

Préparatifs

Mettez le téléviseur en marche.



Sélectionnez la chaîne »AV« correspondant au magnétoscope. Introduisez une cassette de longueur suffisante et à languette intacte (cassette non verrouillée) dans le compartiment à cassettes jusqu'à ce qu'elle soit automatiquement mise en place.

– Affichage sur le magnétoscope : »  « (symbole cassette).

Utilisation

1 Si vous le désirez, vous pouvez sélectionner le mode de fonctionnement longue durée avec » **SP/LP** «.

– Affichage sur le magnétoscope : » **LP** «.

2 Avant l'enregistrement, sélectionnez la chaîne de télévision souhaitée avec » + « » - « ou »  **P**  « ou encore » **0 ... 9** «.

3 Démarrez l'enregistrement grâce à une pression prolongée de la touche »  «.

Remarque :



Si le magnétoscope est raccordé à un téléviseur disposant des fonctions Mégalogic, vous pouvez enregistrer le programme de télévision apparaissant sur l'écran du téléviseur en appuyant sur »  «. Il n'est pas nécessaire de sélectionner le numéro de la chaîne sur le magnétoscope.

4 Pour sélectionner pause d'enregistrement, appuyez sur » **II** «.

Remarque :

Pendant la pause d'enregistrement, il est possible de commuter sur une autre chaîne de télévision.

5 Pour terminer l'enregistrement, appuyez sur »  «.

6 Pour rembobiner la bande, appuyez sur »  «, pour la débobinez, appuyez sur »  «.

7 Pour éjecter la cassette, appuyez sur la touche »   « du magnétoscope.

Enregistrement de programmes de télévision à partir de récepteurs satellites

1 Sélectionnez la chaîne »AV« correspondant au magnétoscope.

2 Introduisez une cassette d'une longueur suffisante et avec une languette intacte dans le compartiment à cassette du magnétoscope.



- 3 Mettez le récepteur satellite en marche.
- 4 Sélectionnez sur le récepteur satellite la chaîne satellite de votre choix.
- 5 Sélectionnez sur le magnétoscope la chaîne »AV« en appuyant sur »0« et en sélectionnant avec »-« le numéro de chaîne.
- Affichage : »R2«.
- 6 Démarrez l'enregistrement grâce à une pression prolongée de la touche »●«.
- 7 Pour terminer l'enregistrement, appuyez sur »■«.

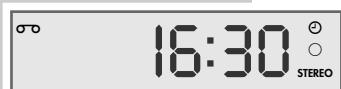
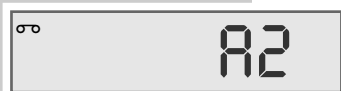

Entrée de l'heure de fin d'enregistrement

- 1 Pendant l'enregistrement, entrez l'heure de fin d'enregistrement souhaitée, par étapes de 30 minutes, en appuyant sur »●« ;
ou entrez l'heure de fin d'enregistrement avec »+« ou »-« par étapes d'1 minute.
- L'heure de la fin de l'enregistrement n'apparaît que sur l'écran du téléviseur.
- Sur le magnétoscope, l'icône »⊖« du Timer est allumée ; le magnétoscope s'éteindra automatiquement dès que l'heure indiquée aura été atteinte.

Assemblage sans coupure des enregistrements (Assemble)

Cette fonction vous permet une lecture sans coupure entre les enregistrements.

Cela est possible à condition que l'enregistrement précédent ait été réalisé à la même vitesse (SP ou LP) que le nouvel enregistrement.

- 1 Recherchez, en lecture, l'image à la suite de laquelle le nouvel enregistrement doit être ajouté ; appuyez sur »II« à cet endroit de la bande.
- 2 Commutez le magnétoscope sur Pause d'enregistrement en appuyant sur »●«.
- 3 Entrez la chaîne télévisée souhaitée en appuyant sur »+« »-« ou »⏪ P ⏩« ou encore »0 ... 9« et démarrez le nouvel enregistrement en appuyant sur »●«.

Chaînes de télévision avec son NICAM

Si des perturbations interviennent au niveau du son (son NICAM) lors d'un enregistrement, vous pouvez désactiver le son NICAM (voir chapitre "Réglages spéciaux", "Réglage de nouvelles chaînes" en page 43, point 11).

ENREGISTREMENT DIFFERE

... par saisie du numéro ShowView

L'heure et la date sur le magnétoscope doivent être correctes. Vous trouverez les numéros ShowView des émissions télévisées dans votre revue de programmes télévisés.

Si toutes les places TIMER sont attribuées, vous devez effacer une place TIMER, voir chapitre "Suppression de données d'enregistrement", page 33.

Préparatifs

Mettez le téléviseur en marche et sélectionnez sur le téléviseur la chaîne »AV« correspondant au magnétoscope.

Introduisez une cassette de longueur suffisante et à languette intacte (cassette non verrouillée) dans le compartiment à cassettes jusqu'à ce qu'elle soit automatiquement mise en place.

Si le magnétoscope est prêt à l'enregistrement, appuyez de manière prolongée sur »Timer on«.

Exemple

- 1 Commencez le réglage en appuyant sur »Timer/SV«. – Le menu »SHOWVIEW« apparaît.
- 2 Entrez le numéro ShowView de l'émission souhaitée en appuyant sur »0 ... 9«.

Remarques :

Si l'entrée effectuée est erronée, vous pouvez effacer le numéro ShowView chiffre par chiffre en appuyant sur »◀«.

Si l'émission doit être enregistrée à la même heure "quotidiennement" ou "hebdomadairement", sélectionnez avec »-« la ligne »MODE« et sélectionnez avec »◀« ou »▶« la fonction souhaitée (UNIQUE HEBDO QUOT). La fonction "quotidiennement" n'est pas disponible pour les enregistrements le samedi ou le dimanche.

- 3 Confirmez le numéro ShowView en appuyant sur »OK«. – Les données d'enregistrement actuelles apparaissent dans le menu.

Remarque :

Lors de la première programmation d'une chaîne de télévision, l'affichage »PR« est marqué dans le menu.

Le magnétoscope doit tout d'abord "assimiler" les numéros de chaînes sur lesquels sont enregistrées les différentes chaînes de télévision. Entrez le numéro à deux chiffres de la chaîne télévisée (p. ex. »03«) au moyen de »0 ... 9«.

Lors de programmations d'enregistrements en différé de cette chaîne, il ne sera plus nécessaire de sélectionner la chaîne.

```
NUM.SHOWVIEW: -
MODE:          UNIQUE
-----
0-9 :ENTREE
INFO:QUIT.
```

```
NUM.SHOWVIEW: 1255-
MODE:          UNIQUE
-----
^v :SELEC.    0-9 :ENTREE
OK  :VALIDER <> :MODIF.
INFO :QUIT.
```

```
NUM.SHOWVIEW: 12555
MODE:          UNIQUE
DATE PR DEBUT FIN
01/05 [ ] 12:00 12:30 S*
PR :-----
<> :SELEC.    0-9 :ENTREE
^v :MODIF.    ^v :MODIF.
INFO :QUIT.  INFO :QUIT.
```

```

NUM.SHOWVIEW: 12555
MODE:          UNIQUE
DATE  PR  DEBUT FIN
01/05  03 12:00 12:30 S*
PR  :
-----
0-9 :ENTREE
< > :SELEC.  ^v :MODIF.
INFO :QUIT.
    
```

- 4 Si à la place de la chaîne de télévision, vous souhaitez enregistrer le signal audio/vidéo d'un appareil externe, le numéro de chaîne »AV 1«, »AV 2« ou »CV« doit être sélectionné avec »+« ou avec »-«.

Indication pour l'enregistrement de chaînes captées par récepteur satellite :

Lorsque vous programmez l'enregistrement d'une chaîne captée par un récepteur satellite raccordé, sélectionnez à l'aide de »+« ou »-« le numéro de chaîne »AV 2« et sélectionnez sur le récepteur satellite la chaîne télé de votre choix. Le récepteur satellite doit rester allumé jusqu'à l'heure de l'enregistrement programmé et pour toute la durée de l'enregistrement.

```

NUM.SHOWVIEW: 12555
MODE:          UNIQUE
DATE  PR  DEBUT FIN
01/05  03 12:00 12:30 S*
SP/LP/A: VIT.DEFIL
-----
< > :SELEC.  ^v :MODIF.
OK  :VALIDER INFO :QUIT.
    
```

- 5 Choisissez la vitesse de la bande (si vous le souhaitez) en sélectionnant avec »« l'affichage »S«, puis réglez la vitesse avec »+« ou »-« :

»S« mode de fonctionnement normal ;

»L« mode de fonctionnement longue durée ;

»A« mode de fonctionnement automatique.

– En mode de fonctionnement automatique, le magnétoscope compare la durée de lecture restante de la bande à la durée de l'enregistrement programmé (TIMER) et sélectionne automatiquement, si nécessaire, le fonctionnement longue durée.

Remarque :

En cas d'enregistrement TIMER avec VPS/PDC, le fonctionnement automatique n'est plus possible.

```

NUM.SHOWVIEW: 12555
MODE:          UNIQUE
DATE  PR  DEBUT FIN
01/05  03 12:00 12:30 S*
VPS/PDC *:MAR -:ARR
-----
< > :SELEC.  ^v :MODIF.
OK  :VALIDER INFO :QUIT.
    
```

- 6 Pour désactiver la commande VPS/PDC (si vous le souhaitez), sélectionnez avec »« l'affichage »*« et désactivez le VPS en appuyant sur »+« ou »-«.

– L'affichage »*« signifie Enregistrement avec VPS.

```

NUM.SHOWVIEW:
MODE:          UNIQUE
-----
0-9 :ENTREE
INFO:QUIT.
    
```

- 7 Mémorisez les données d'enregistrement en appuyant sur »OK«.

– Le menu »SHOWVIEW« apparaît à nouveau sur l'écran.

- 8 Si vous voulez programmer d'autres enregistrements, répétez les instructions décrites à partir du point 2 ou quittez sinon le réglage en appuyant sur »i«.

- 9 Commutez le magnétoscope avec »Timer on« sur le mode Prêt à l'enregistrement.

– L'heure apparaît sur le magnétoscope et l'icône »« du TIMER s'allume ; le magnétoscope est maintenant prêt à l'enregistrement.

Remarque :

Vous pouvez mettre prématurément fin à l'enregistrement TIMER en appuyant d'une pression prolongée sur la touche »Timer on« de la télécommande ou sur la touche »▲« du magnétoscope.

... par saisie des données correspondant à l'émission à enregistrer

Utilisez ce mode d'enregistrement lorsque les numéros ShowView des chaînes de télévision ne sont pas à votre disposition.

Remarques :

L'heure et la date sur le magnétoscope doivent être correctes.

Si toutes les places TIMER sont attribuées, vous devez effacer une place TIMER, voir chapitre "Suppression de données d'enregistrement", page 33.

Vous pouvez à tout moment interrompre l'opération en appuyant sur la touche »i«

Préparatifs

Mettez le téléviseur en marche.

Sélectionnez la chaîne »AV« correspondant au magnétoscope.

Introduisez une cassette de longueur suffisante et à languette intacte (cassette non verrouillée) dans le compartiment à cassettes jusqu'à ce qu'elle soit automatiquement mise en place.

Si le magnétoscope est prêt à l'enregistrement, appuyez de manière prolongée sur »Timer on«.

Exemple

Remarque :

Les données concernant la date, le numéro de chaîne, l'heure de début et de fin d'enregistrement peuvent également être entrées avec »+« ou »-«, et vous pouvez passer à la prochaine entrée en appuyant sur »▶«.

Dans l'exemple, l'entrée est décrite avec les touches numériques »0 ... 9«.

- 1 Commencez le réglage en appuyant sur »i«.
– Le menu principal apparaît.
- 2 Activez la ligne »TIMER (ENREG.PROGRAMME)« en appuyant sur »OK«.
– Le menu »TIMER« apparaît.
- 3 Commencez la saisie des données en appuyant sur »OK«.
– La date du jour s'affiche.

DATE	PR	DEBUT	FIN	S*
--/--	--	:-:-	:-:-	-- S*
--/--	--	:-:-	:-:-	--
--/--	--	:-:-	:-:-	--
--/--	--	:-:-	:-:-	--
--/--	--	:-:-	:-:-	--

OK :VALIDER INFO:QUIT.				

ENREGISTREMENT DIFFERE

```

DATE   PR  DEBUT FIN
01/02- 02  --:-- --:-- S*
--/--  --  :--:  :--:  --
--/--  --  :--:  :--:  --
--/--  --  :--:  :--:  --
--/--  --  :--:  :--:  --
DATE:   JOUR/MOIS
-----
< > :SELEC.   0-9 :ENTREE
              ^v  :MODIF.
              INFO:QUIT.
    
```

4 Confirmez la date (DATE) en appuyant sur »**▶**« ou bien entrez les quatre chiffres de la date souhaitée avec »**0...9**«.

5 Si l'émission doit être enregistrée à la même heure "quotidiennement" ou "hebdomadairement", sélectionnez avec »+« ou »-« l'affichage »Q« (quotidiennement) ou »H« (hebdomadairement). L'affichage »-« signifie que l'enregistrement est effectué une seule fois. Confirmez l'entrée en appuyant sur »**▶**«.

Remarque :

La fonction "quotidiennement" n'est pas disponible pour les enregistrements le samedi ou le dimanche.

```

DATE   PR  DEBUT FIN
01/02- 02  --:-- --:-- S*
--/--  --  :--:  :--:  --
--/--  --  :--:  :--:  --
--/--  --  :--:  :--:  --
--/--  --  :--:  :--:  --
PR :ZDF
-----
< > :SELEC.   0-9 :ENTREE
              ^v  :MODIF.
              INFO:QUIT.
    
```

6 Entrez le numéro à deux chiffres de la chaîne de télévision (PR) en appuyant sur »**0 ... 9**«.

Remarque :

Si, à la place de la chaîne de télévision, vous souhaitez enregistrer le signal audio/vidéo d'un appareil externe, le numéro de chaîne »AV 1«, »AV 2« ou »CV« doit être sélectionné avec »+« ou avec »-«.

Indication pour l'enregistrement de chaînes captées par récepteur satellite :

Lorsque vous programmez l'enregistrement d'une chaîne captée par un récepteur satellite raccordé, sélectionnez à l'aide de »+« ou »-« le numéro de chaîne »AV 2« et sélectionnez sur le récepteur satellite la chaîne télé de votre choix. Le récepteur satellite doit rester allumé jusqu'à l'heure de l'enregistrement programmé et pour toute la durée de l'enregistrement.

```

DATE   PR  DEBUT FIN
01/02- 02  19:-- --:-- S*
--/--  --  :--:  :--:  --
--/--  --  :--:  :--:  --
--/--  --  :--:  :--:  --
--/--  --  :--:  :--:  --
-----
< > :SELEC.   0-9 :ENTREE
              ^v  :MODIF.
              INFO:QUIT.
    
```

7 Entrez les quatre chiffres de la date de début d'enregistrement (DEBUT) avec »**0 ... 9**«.

8 Entrez les quatre chiffres de la date de fin d'enregistrement (FIN) avec »**0 ... 9**«.

```

DATE   PR  DEBUT FIN
01/02- 02  19:30 20:15 S*
--/--  --  :--:  :--:  --
--/--  --  :--:  :--:  --
--/--  --  :--:  :--:  --
--/--  --  :--:  :--:  --
SP/LP/A: VIT.DEFIL
-----
< > :SELEC.   ^v  :MODIF.
OK  :VALIDER INFO:QUIT.
    
```

9 Réglez la vitesse de la bande avec »+« ou »-« (si vous le désirez) :

»S« mode de fonctionnement normal ;

»L« mode de fonctionnement longue durée ;

»A« mode de fonctionnement automatique.

– En mode de fonctionnement automatique, le magnétoscope compare la durée de lecture restante de la bande à la durée de l'enregistrement TIMER et sélectionne automatiquement (si nécessaire) le fonctionnement longue durée.

Remarque :

En cas d'enregistrement TIMER avec VPS/PDC, le fonctionnement automatique n'est plus possible.

ENREGISTREMENT DIFFERE

10 Pour désactiver la commande VPS/PDC (si vous le souhaitez), sélectionnez avec »« l'affichage »*« et désactivez le VPS en appuyant sur »+« ou »-«.
– L'affichage »*« signifie Enregistrement avec VPS.

11 Mémorisez les données d'enregistrement en appuyant sur »OK«.
– Le menu »TIMER (ENREG.PROGRAMME)« apparaît à nouveau sur l'écran.

12 Pour effectuer de nouveaux enregistrements, suivez à nouveau les instructions décrites à partir du point **3**, ou quittez la fonction en appuyant sur »i«.

13 Commutez le magnétoscope avec »Timer on« sur le mode Prêt à l'enregistrement.
– L'heure apparaît sur le magnétoscope et l'icône »« du TIMER s'allume ; le magnétoscope est maintenant prêt à l'enregistrement.

Remarque :

Vous pouvez mettre prématurément fin à l'enregistrement TIMER en appuyant d'une pression prolongée sur la touche »Timer on« de la télécommande ou sur la touche »▲« du magnétoscope.

Contrôle, modification ou suppression des données d'enregistrement

Préparatifs

Mettez le téléviseur en marche.

Sélectionnez la chaîne »AV« correspondant au magnétoscope.

Appelez le menu TIMER

1 Lorsque le mode Prêt à l'enregistrement est activé, appuyez de manière prolongée sur »Timer on«.

2 Mettez le magnétoscope en marche en appuyant sur »1... 0«.

3 Appuyez sur »i« pour que le menu principal s'affiche.

Remarque :

Sélectionnez la fonction souhaitée dans le menu »TIMER (ENREG.PROGRAMME)« et veuillez consulter les chapitres suivants à partir du point **1** pour obtenir des informations sur la suite des opérations.

DATE	PR	DEBUT	FIN	S*
01/02-	02	19:30	20:15	S*
--/--	--	--:--	--:--	--
--/--	--	--:--	--:--	--
--/--	--	--:--	--:--	--
--/--	--	--:--	--:--	--

^v:SELEC.
OK:VALIDER INFO:QUIT.

MENU

TIMER (ENREG. PROGRAMME)
FONCTIONS SPECIALES
INSTALLATION
SERVICE

^v:SELEC.
OK:VALIDER INFO:QUIT.

Contrôle des données d'enregistrement

- 1 Sélectionnez la ligne »TIMER (ENREG.PROGRAMME)« en appuyant sur »OK«.
 - Le menu »TIMER« apparaît, contrôlez les données d'enregistrement.
- 2 Pour désactiver le menu »TIMER (ENREG.PROGRAMME)«, appuyez sur »i«.
- 3 Commutez le magnéscope avec »Timer on« en mode Prêt à l'enregistrement.
 - L'heure apparaît sur le magnéscope et l'icône »⌚« du TIMER s'allume ; le magnéscope est maintenant prêt à l'enregistrement.

DATE	PR	DEBUT	FIN	S*
01/02-	02	19:30	20:15	S*
--/---	--	---:--	---:--	S*
--/---	--	---:--	---:--	--
--/---	--	---:--	---:--	--
--/---	--	---:--	---:--	--
--/---	--	---:--	---:--	--

 ^v :SELEC.
 OK :VALIDER INFO:QUIT.

Modification des données d'enregistrement

- 1 Sélectionnez la ligne »TIMER (ENREG.PROGRAMME)« en appuyant sur »OK«.
 - Le menu »TIMER« apparaît.
- 2 Sélectionnez la place TIMER concernée en appuyant sur »+« ou »-«, puis activez-la en appuyant sur »OK«.
 - La place TIMER sélectionnée est déplacée sur la dernière ligne du menu.
- 3 Sélectionnez les données d'enregistrement concernées en appuyant sur »◀« ou sur »▶« et modifiez-les avec »+« ou »-« ou encore avec »0 ... 9«.
- 4 Mémorisez les données d'enregistrement en appuyant sur »OK«.
- 5 Pour désactiver le menu »TIMER (ENREG.PROGRAMME)«, appuyez sur »i«.
- 6 Commutez le magnéscope avec »Timer on« sur le mode Prêt à l'enregistrement.
 - L'heure apparaît sur le magnéscope et l'affichage TIMER »⌚« s'allume, le magnéscope est maintenant prêt à l'enregistrement.

DATE	PR	DEBUT	FIN	S*
01/02	02	19:45	20:15	S*
--/---	--	---:--	---:--	--
--/---	--	---:--	---:--	--
--/---	--	---:--	---:--	--
--/---	--	---:--	---:--	--

 <> :SELEC. 0-9 :ENTREE
 OK :VALIDER ^v :MODIF.
 INFO:QUIT.

Suppression de données d'enregistrement

- 1 Sélectionnez la ligne »TIMER (ENREG.PROGRAMME)« en appuyant sur »OK«. – Le menu »TIMER« apparaît.
- 2 Sélectionnez la place TIMER concernée en appuyant sur »+« ou »-« puis effacez-la en appuyant sur »Clear«.
- 3 Pour désactiver le menu »TIMER (ENREG.PROGRAMME)«, appuyez sur »i«.
- 4 Si plusieurs places TIMER sont programmées, commutez le magnéscope avec »Timer on« sur le mode de fonctionnement Prêt à l'enregistrement. – L'heure apparaît sur le magnéscope et l'icône »⊖« du TIMER s'allume ; le magnéscope est maintenant prêt à l'enregistrement.

DATE	PR	DEBUT	FIN	S*
01/02	02	19:30	20:15	S*
01/02	04	21:00	22:00	S*
--/--	--	--:--	--:--	S*
--/--	--	--:--	--:--	--
--/--	--	--:--	--:--	--
--/--	--	--:--	--:--	--

^v:SELEC.				
OK :VALIDER INFO:QUIT.				

Interruption du mode Prêt à l'enregistrement du magnéscope

Vous avez programmé des places TIMER et désirez utiliser le magnéscope alors qu'il se trouve en mode Prêt à l'enregistrement.

- 1 Appuyez de manière prolongée sur »Timer on«. – L'affichage TIMER »⊖« clignote.
- 2 Mettez le magnéscope en marche en appuyant sur »1 ... 0«.
- 3 Exécutez la fonction souhaitée.

Remarque :

Cinq minutes avant le début de l'enregistrement TIMER, l'indication »L'ENREGISTREMENT VA DEMARRER!« apparaît sur l'écran.

Vous pouvez faire disparaître les informations affichées en appuyant sur »i«.

Réactivation du mode Prêt à l'enregistrement du magnéscope

- 1 Introduisez une cassette d'une durée suffisante et avec languette de sécurité intacte dans le compartiment cassette, puis appuyez sur »Timer on«. – L'heure apparaît sur le magnéscope et l'icône »⊖« du TIMER s'allume ; le magnéscope est maintenant prêt à l'enregistrement.

... commandé par récepteur satellite

Si un récepteur satellite disposant d'une minuterie est raccordé à la prise »AV2 (DEC./EXT.)« du magnétoscope, ce récepteur satellite peut commander l'enregistrement du magnétoscope.

- 1 Introduisez une cassette d'une durée suffisante et avec une languette intacte dans le compartiment cassette du magnétoscope.
- 2 Programmez le TIMER sur le récepteur satellite, puis mettez le récepteur satellite en veille (sur stand-by).
- 3 Appuyez sur »0« et sélectionnez avec »-« le numéro de chaîne »R2«.
- 4 Eteignez le magnétoscope en appuyant sur »⏻«.
- 5 Préparez le mode Prêt à l'enregistrement grâce à une pression prolongée de la touche »II«.
 - Affichage sur le magnétoscope : »R5 r« et l'heure actuelle.
 - Le magnétoscope est en mode Prêt à l'enregistrement. L'enregistrement est commandé par le récepteur satellite.
- 6 Pour mettre fin à cette fonction, appuyez sur »II«.

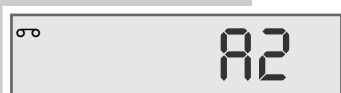

Remarque :

Il n'est pas possible de sélectionner ce mode d'enregistrement si des enregistrements ont été programmés dans le menu »TIMER«.

COPIE...

... à partir d'un deuxième magnétoscope, un lecteur de DVD ou un caméscope

Raccordement et préparatifs

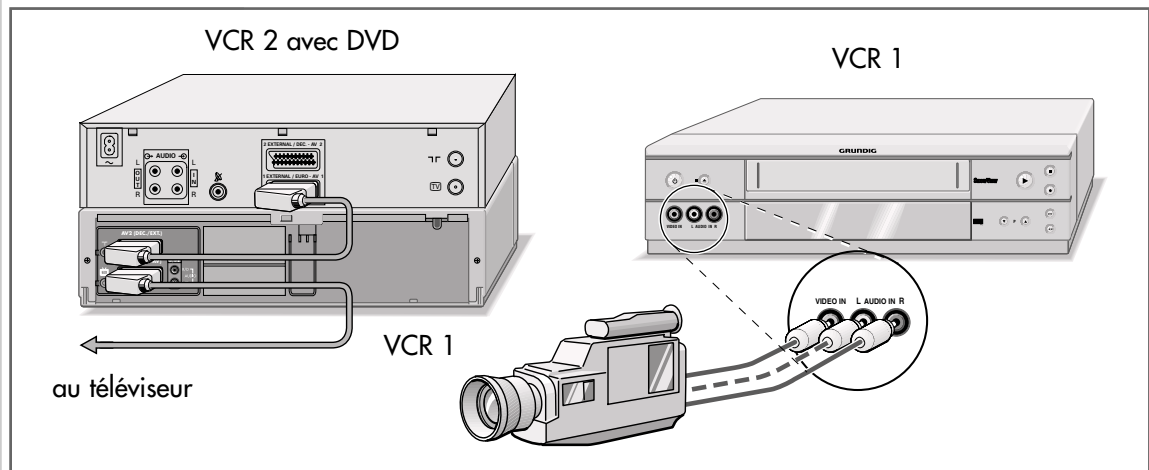

Raccordement du caméscope

Reliez les prises »**L AUDIO IN R**« (signal audio) et la prise »**VIDEO IN**« (signal vidéo) sur la face avant du magnétoscope et reliez les prises correspondantes du caméscope avec un câble disponible dans le commerce (câble Cinch).

Raccordement d'un deuxième magnétoscope ou d'un lecteur de DVD

Reliez la prise »**AV2 (DEC./EXT.)**« de ce magnétoscope (VCR 1) et la prise correspondante de l'autre magnétoscope (VCR 2) ou du lecteur de DVD avec un câble EURO-AV disponible dans le commerce.

Ajustage de la prise EURO-AV2 du magnétoscope

- 1 Appuyez sur »i« pour appeler le menu principal.
– Le menu principal apparaît.
- 2 Sélectionnez la ligne »**FUNCTIONS SPECIALES**« avec »+« ou »-« et activez avec »OK«.
– Le menu »**FUNCTIONS SPECIALES**« apparaît.
- 3 Sélectionnez la ligne »**ENTREE AV2**« en appuyant sur »+« ou sur »-«.
- 4 Sélectionnez le réglage »**AV2-IN**« avec »◀« ou »▶« et confirmez-le avec »OK«.

MODE OSD ARR
NUM. VCR 1
LECTURE NTSC PAL TV
VEILLE ECO ARR
ENTREE AV2 AV2-IN
COULEUR AUTO

^v :SELEC. <> :MODIF.
OK :VALIDER INFO:QUIT.

Enregistrement à partir d'appareils externes

Préparatifs

Mettez le téléviseur en marche.

Sélectionnez la chaîne »AV« correspondant au magnétoscope. Introduisez le DVD ou la cassette qui doit être copié(e) dans le lecteur de DVD ou dans le magnétoscope de lecture ou dans le caméscope.

Introduisez une cassette d'une durée suffisante et avec une languette intacte dans le compartiment à cassette du magnétoscope d'enregistrement.

Enregistrement

1 Sélectionnez sur le magnétoscope d'enregistrement le numéro de chaîne pour le deuxième magnétoscope ou le lecteur de DVD en appuyant sur »0« et sélectionnez avec »-« le numéro de chaîne »A 2«,

ou bien

sélectionnez le numéro de chaîne correspondant au caméscope en appuyant sur »0« et sélectionnez avec »-« le numéro de chaîne »E V«.

2 Démarrez l'enregistrement sur le magnétoscope d'enregistrement en appuyant de manière prolongée sur »●«, et démarrez simultanément la lecture sur l'appareil de lecture.

3 Pour terminer l'enregistrement, appuyez sur »■«.

UTILISATION AVEC UN DECODEUR

Raccordement et préparatifs

Pour recevoir en clair les émissions cryptées de certaines chaînes privées captées par votre magnétoscope, vous avez besoin d'un décodeur.

Vous pouvez faire l'achat d'un décodeur dans un magasin spécialisé.

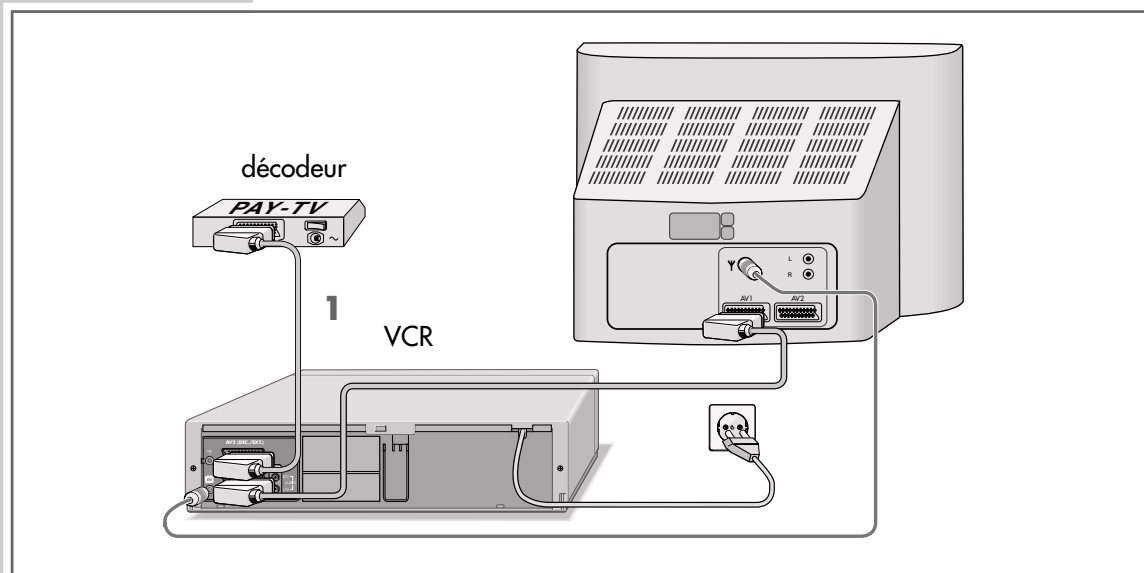

Raccordement

- 1 Reliez la prise »AV2 (DEC./EXT.)« du magnétoscope à la prise correspondante du décodeur avec un câble EURO-AV.

Programmation de numéro de chaîne pour le décodeur

- 1 Appuyez sur »i« pour appeler le menu principal.
- 2 Sélectionnez la ligne »FUNCTIONS SPECIALES« avec »+« ou »-« et activez-la avec »OK«.
- 3 Sélectionnez la ligne »ENTREE AV2« avec »+« ou »-« et sélectionnez avec »▶« le réglage »DECODE.«.
- 4 Mémorisez le réglage avec »OK«.
- 5 Appuyez sur »i« pour appeler le menu principal.

MODE OSD
NUM. VCR
LECTURE NTSC
VEILLE ECO
ENTREE AV2
COULEUR

ARR
1
PAL TV
ARR
DECODE.
AUTO

^ v :SELEC. < > :MODIF.
OK :VALIDER INFO:QUIT.

UTILISATION AVEC UN DECODEUR

PROGRAMME	ARD	01
CANAL		C 06
ACCORD FIN		< >
SAUT		ARR
COULEUR		AUTO
DECODEUR		ARR
NICAM		AUTO

^ \ :SELEC.	0-9	:ENTREE
OK :VALIDER	< >	:MODIF.
	INFO	:QUIT.

PROGRAMME	ARD	01
CANAL		C 06
ACCORD FIN		< >
SAUT		ARR
COULEUR		AUTO
DECODEUR		MAR
NICAM		AUTO

^ \ :SELEC.	< >	:MODIF.
OK :VALIDER	INFO	:QUIT.

- Sélectionnez la ligne »INSTALLATION« avec »+« ou »-« et activez-la avec »OK«.
- Sélectionnez la ligne »RÉGLAGE DE ÉMETTEURS« en appuyant sur »OK«.
- Sélectionnez la ligne »RÉGLAGE DES CANAUX« en appuyant sur »OK«.
- Le menu »RÉGLAGE DES CANAUX« apparaît sur l'écran, la ligne »PROGRAMME« est marquée.
- Sélectionnez avec »◀« ou »▶« le numéro de la chaîne de télévision nécessitant l'utilisation d'un décodeur.
- Sélectionnez la ligne »DECODEUR« avec »+« ou »-« et sélectionnez avec »◀« le réglage »MAR«.
- Mémorisez le réglage pour ce numéro de chaîne avec »OK«.
- Terminez les réglages avec »i«.

Enregistrement d'un programme PAY-TV

Préparatifs

Sélectionnez la chaîne »AV« correspondant au magnétoscope. Introduisez une cassette d'une longueur suffisante et avec une languette intacte dans le compartiment à cassette du magnétoscope.

Enregistrement

- Pour sélectionner le numéro de chaîne de la chaîne PAY-TV, appuyez avant l'enregistrement sur »+« ou sur »-« ou bien sur »P« ou sur »0 ... 9«.
- Démarrez l'enregistrement grâce à une pression prolongée de la touche »●«.
- Le magnétoscope enregistre les émissions de la chaîne PAY-TV.

RESTITUTION SONORE

Le magnétoSCOPE dispose de deux différents systèmes de lecture pour le son.

- La piste hi-fi, pour les enregistrements stéréo et en deux langues.
- La piste mono, pour la restitution sonore sur magnétoSCOPES mono.

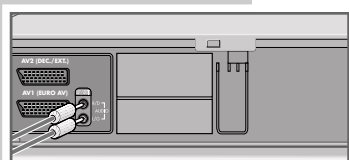

Raccordement

- 1 Reliez les douilles »**AUDIO OUT R L**« situées sur la face arrière du magnétoSCOPE aux douilles d'entrée correspondantes de la chaîne hi-fi à l'aide d'un câble Cinch disponible dans le commerce.

Préparatifs

Raccordement de la chaîne hi-fi.

Introduisez la cassette enregistrée dans le magnétoSCOPE.

Reproduction sonore HiFi

- 1 Lancez la restitution sonore en appuyant sur »▶«.
- 2 Mettez fin à la restitution sonore en appuyant sur »■«.

Sélection de la piste audio

- 1 Mettez le téléviseur en marche et sélectionnez sur le téléviseur la chaîne »AV« correspondant au magnétoSCOPE.
- 2 Pendant la lecture, appelez le menu Audio avec »**Audio**«.
- 3 Sélectionnez le signal audio de votre choix en appuyant sur »◀« ou sur »▶«, puis confirmez votre sélection en appuyant sur »**OK**«.
 - Affichage à l'écran :
»STEREO« = stéréo ; »GAUCHE« = gauche ; »DROIT« = droite ; »MONO« = mono.
- 4 Pour désactiver le menu Audio, appuyez sur »i«.

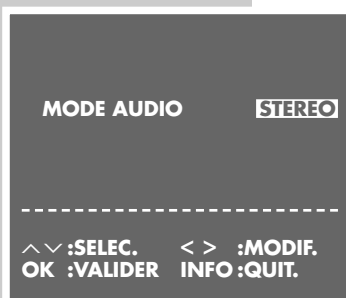

REGLAGES SPECIAUX

Tri ou suppression des chaînes de télévision et modification du nom des chaînes

Remarque :

Si le magnétoscope est raccordé à un téléviseur équipé des fonctions Megalogic, les réglages décrits de la page 40 à la page 43 sont impossibles.

Préparatifs

Mettez le téléviseur en marche.

Sélectionnez la chaîne »AV« correspondant au magnétoscope.

Appel du menu principal

- 1 Appuyez sur »i« pour appeler le menu principal.
– Le menu principal apparaît.
- 2 Sélectionnez la ligne »INSTALLATION« avec »+« ou »-« et activez-la avec »OK«.
– Le menu »INSTALLATION« apparaît.
- 3 Sélectionnez la ligne »TRI DES PROGRAMMES« avec »+« ou »-« et activez-la avec »OK«.
– Le menu »TRI DES PROGRAMMES« apparaît.

Remarques :

Sélectionnez la fonction souhaitée dans le menu »TRI DES PROGRAMMES« et consultez les chapitres suivants à partir du point 1 pour obtenir des informations sur la suite des opérations.

La chaîne de télévision utilisée apparaît à l'arrière plan du menu. Si, de ce fait, le texte du menu n'est pas lisible, appuyez sur »Dub«, le menu apparaît alors sur fond bleu.

Tri des chaînes de télévision

- 1 Sélectionnez la ligne »TRI MANUEL« en appuyant sur »OK«.
– Le menu »TRI MANUEL« apparaît.
- 2 Sélectionnez le programme télévisé que vous souhaitez échanger en appuyant sur »+ - ◀ ▶« et marquez-le en appuyant sur »OK«.
- 3 Sélectionnez le numéro de chaîne avec lequel la chaîne de télévision marquée doit être échangée en appuyant sur »+ - ◀ ▶« et confirmez votre sélection avec »OK«.
- 4 Terminez le réglage en appuyant sur »i«.

INSTALLATION

RÉGLAGE DE ÉMETTEURS
TRI DES PROGRAMMES
MISE A L' HEURE
CHOIX DE LA LANGUE

^v : SELEC.
OK :VALIDER INFO:QUIT.

TRI DES PROGRAMMES

TRI MANUEL
EFFACEMENT
ENTRER UN NOM

^v : SELEC.
OK :VALIDER INFO:QUIT.

Suppression de chaînes de télévision de la liste de chaînes

TRI DES PROGRAMMES

TRI MANUEL
EFFACEMENT
ENTRER UN NOM

^v : SELEC.
OK : VALIDER INFO: QUIT.

- 1 Sélectionnez la ligne »EFFACEMENT« avec »+« ou »-« et activez-la avec »OK«.
– Le menu »EFFACEMENT« apparaît.
- 2 Sélectionnez la chaîne de télévision qui doit être supprimée en appuyant sur »+ - ◀ ▶« et marquez-la en appuyant sur »OK«.
- 3 Supprimez la chaîne de télévision avec »Clear«.
- 4 Terminez le réglage en appuyant sur »i«.

Entrée du nom des chaînes de télévision

TRI DES PROGRAMMES

TRI MANUEL
EFFACEMENT
ENTRER UN NOM

^v : SELEC.
OK : VALIDER INFO: QUIT.

- 1 Sélectionnez la ligne »ENTRER UN NOM« en appuyant sur »+« ou »-« et activez-la en appuyant sur »OK«.
– Le menu »ENTRER UN NOM« apparaît.
- 2 Sélectionnez la chaîne pour laquelle un nom doit être entré en appuyant sur »+ - ◀ ▶« et activez-la en appuyant sur »OK«.
- 3 Entrez les caractères en appuyant sur »+« ou »-«, sélectionnez l'emplacement du caractère suivant en appuyant sur »-« ou »▶« et répétez la procédure pour entrer les caractères restants (max. 5 caractères).
- 4 Mémorisez le réglage avec »OK«.
- 5 Terminez le réglage en appuyant sur »i«.

Reréglage des chaînes de télévision

Vous pouvez procéder à une nouvelle recherche ATS, ce qui peut s'avérer utile en cas de déménagement. Attention : cette fonction efface toutes les chaînes mémorisées.

SERVICE
CONTROL PERI-PIN8 ARR
CODE SERRURE - - - -
TYPE-CASSETTE E180
LECTURE CONTINUE ARR
CANAL DE SORTIE C21
REDEMARRAGE ATS START
MENU EXTENSIF - - -

^v : SELEC. <> : MODIF.
OK : VALIDER INFO : QUIT.

- 1 Appuyez sur »i« pour que le menu principal s'affiche.
- 2 Sélectionnez la ligne »SERVICE« en appuyant sur »+« ou sur »-« et activez-la avec »OK«.
- 3 Sélectionnez la ligne »REDEMARRAGE ATS« en appuyant sur »+« ou sur »-«.
- 4 Sélectionnez la rubrique »START« en appuyant sur »◀« ou sur »▶« et confirmez cette sélection avec »OK«.
– Le reste de la marche à suivre correspond aux opérations décrites au chapitre "Réglage automatique" à partir du point 2, page 18.

"Saut" de chaînes de télévision

Vous activez cette fonction avec »+« ou »-« lorsque, en passant d'un numéro de chaîne à l'autre, vous souhaitez sauter un ou plusieurs numéros de chaîne.

Les numéros de chaînes peuvent également être sélectionnés à l'aide de »0 ... 9«.

Préparatifs

Mettez le téléviseur en marche.

Sélectionnez la chaîne »AV« correspondant au magnétoscope.

Programmation

- 1 Appuyez sur »i« pour que le menu principal s'affiche.
- 2 Sélectionnez la ligne »INSTALLATION« avec »+« ou »-« et activez-la avec »OK«.
- 3 Sélectionnez la ligne »RÉGLAGE DE ÉMETTEURS« en appuyant sur »OK«.
- 4 Sélectionnez la ligne »RÉGLAGE DES CANAUX« en appuyant sur »OK«.
- Le menu pour le réglage des chaînes apparaît sur l'écran, la ligne »PROGRAMME« est marquée.
- 5 Sélectionnez avec »◀« ou »▶« ou bien avec »0 ... 9« le numéro de chaîne qui doit être "sauté".
- 6 Sélectionnez la ligne »SAUT« en appuyant sur »+« ou sur »-«.
- 7 Sélectionnez »MAR« en appuyant sur »◀«.
- 8 Mémorisez le réglage pour ce numéro de chaîne en appuyant sur »OK«.
- 9 Terminez le réglage avec »i«.

Remarque :

Pour pouvoir à nouveau sélectionner les numéros de chaîne, répétez le réglage et sélectionnez »ARR« dans le point 7 en appuyant sur »▶«.

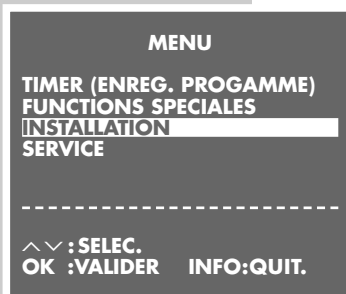

Réglage de nouvelles chaînes de télévision

Préparatifs

Mettez le téléviseur en marche.

Sélectionnez le numéro de chaîne »AV« pour le magnétoscope.

Programmation

- 1 Appuyez sur »i« pour que le menu principal s'affiche.
- 2 Sélectionnez la ligne »INSTALLATION« avec »+« ou »-« et activez-la avec »OK«.
- 3 Activez la ligne »RÉGLAGE DE ÉMETTEURS« en appuyant sur »OK«.
- 4 Sélectionnez la ligne »RÉGLAGE DES CANAUX« en appuyant sur »OK«.
- La ligne »PROGRAMME« est marquée.

Remarque :

Si la chaîne de télévision actuelle n'est pas compatible avec le réglage, appuyez sur »Dub«, le menu apparaît alors sur fond bleu.

PROGRAMME	SKY	20
CANAL	C	46
ACCORD FIN	<	>
SAUT	ARR	
COULEUR	AUTO	
DECODEUR	ARR	
NICAM	AUTO	

^v :SELEC.	0-9 :ENTREE
OK :VALIDER	<> :MODIF.
	INFO :QUIT.

PROGRAMME	----	21
CANAL	C	00
ACCORD FIN	<	>
SAUT	ARR	
COULEUR	AUTO	
DECODEUR	ARR	
NICAM	AUTO	

^v :SELEC.	0-9 :ENTREE
OK :VALIDER	<> :MODIF.
	INFO :QUIT.

- 5 Sélectionnez le numéro de chaîne sur lequel la nouvelle chaîne de télévision doit être mémorisée en appuyant sur »<« ou »>« ou encore »0 ... 9«.
- 6 Sélectionnez la ligne »COULEUR« en appuyant sur »+« ou »-«, puis sélectionnez le système de télévision désiré (»PAL«, »MESECAM« ou »AUTO«) avec »<« ou »>«.
- 7 Sélectionnez la ligne »CANAL« en appuyant sur »+« ou sur »-«. Passage des canaux normaux (affichage : »C«) sur canaux spéciaux/canaux hyperbande (affichage : »S«) ou canaux particuliers (affichage : »E«) et inversement en appuyant sur »Monitor«.
- 8 Entrez le numéro à deux chiffres de la chaîne de télévision en appuyant sur »0 ... 9« ; ou bien démarrez la recherche en appuyant sur »<« ou »>«.
- 9 Vous pouvez, si nécessaire, affiner le réglage de la chaîne en appuyant sur »+« ou sur »-« pour sélectionner la ligne »ACCORD FIN« ; effectuez ensuite la modification en appuyant sur »<« ou »>«.
- 10 Sélectionnez la ligne »SAUT« avec »+« ou »-«, puis appuyez sur »>« pour sélectionner »ARR«.
- 11 Si, lors de l'enregistrement des émissions, le son ne doit pas être enregistré en son stéréo NICAM, sélectionnez la ligne »NICAM« en appuyant sur »+« ou sur »-«, puis sélectionnez avec »<« ou avec »>« la rubrique »ARR«.

PROGRAMME	----	21
CANAL	C	49
ACCORD FIN	<	>
SAUT	ARR	
COULEUR	AUTO	
DECODEUR	ARR	
NICAM	AUTO	

MON.: C/S/E	0-9 :ENTREE
^v :SELEC.	<> :MODIF.
OK :VALIDER	INFO :QUIT.

REGLAGES SPECIAUX

PROGRAMME	----	22
CANAL	C 00	
ACCORD FIN	< >	
SAUT	ARR	
COULEUR	AUTO	
DECODEUR	ARR	
NICAM	AUTO	

0-9	:ENTREE	
< >	:MODIF.	
OK	:VALIDER	INFO :QUIT.

12 Mémorisez le réglage pour ce numéro de chaîne en appuyant sur »OK«.

– Le curseur passe à la ligne »PROGRAMME«, le numéro de chaîne suivant est affiché.

Remarque :

Pour régler d'autres chaînes de télévision, répétez les points 5 à 12.

13 Appuyez sur »i« pour mettre fin au réglage.

Activation/désactivation de la chaîne du magnétoscope

Si l'offre de chaînes de télévision captées par votre magnétoscope en mode UHF entre le canal 21 et le canal 69 est importante, il peut y avoir des perturbations d'image lors du fonctionnement du magnétoscope.

Si la chaîne du magnétoscope est désactivée, le magnétoscope et le téléviseur doivent être reliés à l'aide d'un câble EURO-AV (voir chapitre "Raccordement et préparatifs" page 11).

Désactivation de la chaîne du magnétoscope

1 Appuyez sur »i« pour que le menu principal s'affiche.

2 Sélectionnez la ligne »SERVICE« en appuyant sur »+« ou sur »-« et activez-la avec »OK«.

– Le menu »SERVICE« apparaît.

3 Sélectionnez la ligne »CANAL DE SORTIE« en appuyant sur »+« ou sur »-«.

4 Désactivez la chaîne du magnétoscope en appuyant sur »◀« ou sur »▶« (affichage »ARR«) et confirmez la désactivation avec »OK«.

Activation de la chaîne du magnétoscope

1 Appuyez sur »i« pour que le menu principal s'affiche.

2 Sélectionnez la ligne »SERVICE« en appuyant sur »+« ou sur »-« et activez-la avec »OK«.

– Le menu »SERVICE« apparaît.

3 Sélectionnez la ligne »CANAL DE SORTIE« en appuyant sur »+« ou sur »-«.

4 Activez la chaîne du magnétoscope en appuyant sur »◀« ou sur »▶« (affichage par exemple »C 21«) et confirmez l'activation avec »OK«.

SERVICE		
CONTROL PERI-PIN8	ARR	
CODE SERRURE	----	
TYPE-CASSETTE	E180	
LECTURE CONTINUE	ARR	
CANAL DE SORTIE	ARR	
REDEMARRAGE ATS	ARR	
MENU EXTENSIF	----	

0-9	:ENTREE	
< >	:MODIF.	
OK	:VALIDER	INFO :QUIT.

SERVICE		
CONTROL PERI-PIN8	ARR	
CODE SERRURE	----	
TYPE-CASSETTE	E180	
LECTURE CONTINUE	ARR	
CANAL DE SORTIE	C21	
REDEMARRAGE ATS	ARR	
MENU EXTENSIF	----	

0-9	:ENTREE	
< >	:MODIF.	
OK	:VALIDER	INFO :QUIT.

REGLAGE DE L'HEURE ET DE LA DATE

Actualisation automatique de l'heure et de la date

Lorsqu'une chaîne de télévision proposant le Télétex est réglée sur le numéro de chaîne 1 du magnétoscope, celui-ci s'en sert pour actualiser automatiquement sa pendule "interne".

Cette actualisation a lieu quotidiennement entre 3 heures et 6 heures, ce qui permet au magnétoscope de reconnaître le passage à l'heure d'été et à l'heure d'hiver.

Réglage manuel de l'heure et de la date

- 1 Mettez le téléviseur en marche et sélectionnez sur le téléviseur la chaîne »AV« correspondant au magnétoscope.
- 2 Appuyez sur »i« pour que le menu principal s'affiche.
- 3 Sélectionnez la ligne »INSTALLATION« avec »+« ou »-« et activez avec »OK«.
- 4 Sélectionnez la ligne »MISE À L' HEURE« en appuyant sur »+« ou sur »-«, puis activez-la en appuyant sur »OK«.
– Le menu »MISE À L' HEURE« apparaît, l'affichage »HEURE« est marqué.
- 5 Entrez les quatre chiffres de l'heure avec les touches numériques »0 ... 9«.
- 6 Entrez les quatre chiffres de la date avec »0 ... 9«.
- 7 Entrez les deux chiffres de l'année avec »0 ... 9«.

Remarque :

– L'affichage »*« signifie que la fonction d'actualisation automatique de l'heure est activée. Pour désactiver cette fonction, sélectionnez l'affichage »*« en appuyant sur »▶« et désactivez la fonction en appuyant sur »+« ou »-« (affichage »-«).

- 8 Terminez le réglage avec »OK«.



Sélection des particularités du menu »FUNCTIONS SPECIALES«

- 1 Mettez le téléviseur en marche et sélectionnez sur le téléviseur la chaîne »AV« correspondant au magnétoscope.
- 2 Mettez le magnétoscope en marche en appuyant sur »0 ... 9«.
- 3 Appuyez sur »i« pour appeler le menu principal.
– Le menu principal apparaît.
- 4 Sélectionnez la ligne »FUNCTIONS SPECIALES« en appuyant sur »+« ou sur »-«, puis activez-la en appuyant sur »OK«.
– Le menu »FUNCTIONS SPECIALES« apparaît.
- 5 Sélectionnez la fonction souhaitée dans le tableau »FUNCTIONS SPECIALES« , et consultez les chapitres suivants à partir du point 1 pour obtenir des informations sur la suite des opérations.

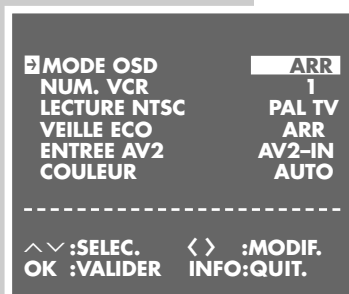
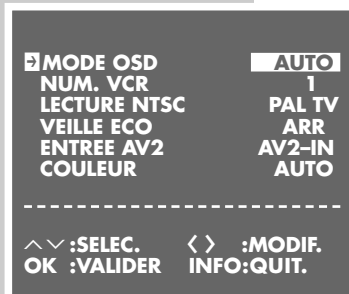

Activation et désactivation des affichages écran (OSD – On Screen Display)

- 1 Sélectionnez la ligne »MODE OSD« en appuyant sur »+« ou sur »-«.
- 2 Sélectionnez »ARR«, »AUTO« ou »MAR« en appuyant sur »<<« ou sur »>>« et confirmez cette sélection avec »OK«.
- 3 Terminez le réglage en appuyant sur »i«.

Activation de la fonction de désactivation automatique

Si la fonction de désactivation automatique est activée, le magnétoscope se met automatiquement en mode ECO au bout de 3 heures.

- 1 Sélectionnez la ligne »VEILLE ECO« en appuyant sur »+« ou sur »-«.
- 2 Sélectionnez »3 HR« ou »ARR« en appuyant sur »<<« ou »>>« et confirmez la sélection avec »OK«.

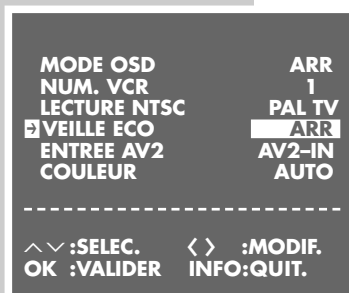

Lecture NTSC

Ce réglage vous permet de sélectionner la norme couleur de la lecture de cassette pour le téléviseur branché sur la prise »**AV 1 (EURO AV)**«. Sélectionnez le réglage PAL-TV pour un téléviseur PAL ou le réglage NTSC pour un téléviseur multi-normes.

- 1 Sélectionnez la ligne »LECTURE NTSC« en appuyant sur »+« ou sur »-«.
- 2 Sélectionnez »PAL-TV« en appuyant sur »◀« ou sélectionnez »NTSC (= Multinorm)« en appuyant sur »▶« et confirmez votre sélection avec »OK«.

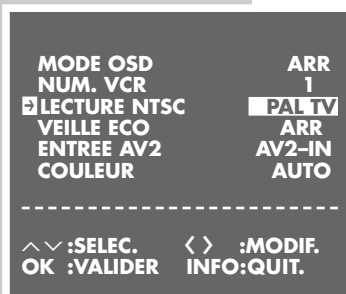

Sélection du niveau d'utilisation du magnétoscope

Votre télécommande vous permet de commander à distance plusieurs magnétoscopes GRUNDIG indépendamment les uns des autres. Demandez à votre spécialiste quels sont les magnétoscopes GRUNDIG offrant cette fonction. Afin que les deux magnétoscopes ne se gênent pas mutuellement, le réglage du niveau d'utilisation du modèle GV 3242 doit être modifié.

- 1 Sélectionnez la ligne »NUM. VCR« en appuyant sur »+« ou sur »-«.
- 2 Sélectionnez »2« (ou »1«) en appuyant sur »◀« ou sur »▶« et confirmez votre sélection avec »OK«.
- 3 Terminez le réglage en appuyant sur »i«.
– Le modèle GV 3242 est réglé sur le niveau d'utilisation 2. Pour pouvoir commander à distance le GV 3242, la télécommande du magnétoscope GRUNDIG le plus ancien doit être maintenant placée sur niveau d'utilisation 2.

Remarque :

- Pour rétablir le niveau d'utilisation 1 du GV 3242, appuyez sur »i« et sélectionnez, sur la ligne »NUM. VCR« du menu »FUNCTIONS SPECIALES«, le niveau d'utilisation »1« à l'aide des touches »◀« ou »▶«.

Ajustage de la prise EURO-AV2 du magnétoscope et du récepteur satellite

- 1 Appuyez sur »i« pour appeler le menu principal.
– Le menu principal apparaît.
- 2 Sélectionnez la ligne »FUNCTIONS SPECIALES« avec »+« ou »-« et activez avec »OK«.
– Le menu »FUNCTIONS SPECIALES« apparaît.
- 3 Sélectionnez la ligne »ENTREE AV2« en appuyant sur »+« ou sur »-«.
- 4 Sélectionnez le réglage »AV2-IN« avec »◀« ou »▶« et confirmez-le avec »OK«.

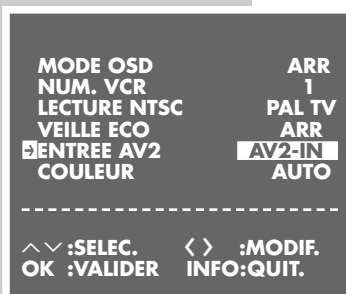
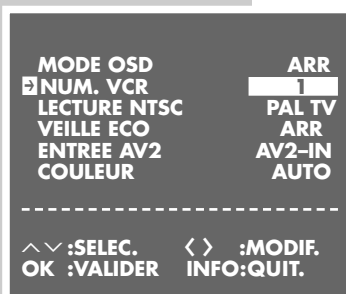

Sélection des particularités du menu »SERVICE«

- 1 Mettez le téléviseur en marche et sélectionnez sur le téléviseur la chaîne »AV« correspondant au magnétoscope.
- 2 Mettez le magnétoscope en marche en appuyant sur »0 ... 9«.
- 3 Appuyez sur »i« pour que le menu principal s'affiche.
- 4 Sélectionnez la ligne »SERVICE« en appuyant sur »+« ou sur »-«, puis activez-la en appuyant sur »OK«.
– Le menu »SERVICE« apparaît.
- 5 Sélectionnez la fonction souhaitée dans le menu »SERVICE« et consultez les chapitres suivants à partir du point 1 pour obtenir des informations sur la suite des opérations.

SERVICE	
CONTROL PERI-PIN8	ARR
CODE SERRURE	----
TYPE-CASSETTE	E240
LECTURE CONTINUE	ARR
CANAL DE SORTIE	ARR
REDEMARRAGE ATS	ARR
MENU EXTENSIF	----

^v :SELEC.	< > :MODIF.
OK :VALIDER	INFO :QUIT.

Activation de la télécommande du téléviseur GRUNDIG pour le magnétoscope

Si la télécommande de votre magnétoscope ne peut être utilisée parce que ce dernier est installé dans une armoire fermée, vous pouvez également utiliser la télécommande de votre téléviseur pour commander à distance le magnétoscope. Seule condition : le téléviseur et le magnétoscope doivent être reliés par l'intermédiaire de leur prise »AV1 (EURO AV)«.

- 1 Sélectionnez la ligne »CONTROL PERI-PIN8« en appuyant sur »+« ou sur »-«.
- 2 Sélectionnez »MAR« en appuyant sur »◀« ou sur »▶« et confirmez cette sélection avec »OK«.
- 3 Terminez le réglage en appuyant sur »i«.

SERVICE	
CONTROL PERI-PIN8	MAR
CODE SERRURE	----
TYPE-CASSETTE	E240
LECTURE CONTINUE	ARR
CANAL DE SORTIE	ARR
REDEMARRAGE ATS	ARR
MENU EXTENSIF	----

^v :SELEC.	< > :MODIF.
OK :VALIDER	INFO :QUIT.

Saisie de la longueur de la cassette

Une fois la cassette introduite, le magnétoscope mesure la durée de la bande et indique au bout de quelques secondes la durée de la cassette en heures et en minutes. En fonction de la position de la bande, la durée restante (affichage »r 0:00«) et la durée écoulée (affichage »u 0:00«) apparaissent.

La longueur de bande des cassettes d'une durée inférieure à 240 minutes est correctement affichée lorsque la longueur de la cassette est réglée sur E 180 (réglage de base). Pour toutes les autres cassettes, vous devez saisir manuellement la durée de la cassette (également pour E180, E240, E260, E300).

- 1 Sélectionnez la ligne »TYPE-CASSETTE« en appuyant sur »+« ou sur »-«.
- 2 Sélectionnez la longueur de cassette concernée en appuyant sur »◀« ou sur »▶« et confirmez cette sélection avec »OK«.
- 3 Terminez le réglage en appuyant sur »i«.

SERVICE	
CONTROL PERI-PIN8	ARR
CODE SERRURE	----
TYPE-CASSETTE	E180
LECTURE CONTINUE	ARR
CANAL DE SORTIE	ARR
REDEMARRAGE ATS	ARR
MENU EXTENSIF	----

^v :SELEC.	< > :MODIF.
OK :VALIDER	INFO :QUIT.

Activation/désactivation de la mise à l'arrêt automatique du récepteur satellite par le magnétoscope

Lorsque vous effectuez des enregistrements programmés d'émissions captées par le récepteur satellite, le magnétoscope éteint le récepteur satellite à la fin de l'enregistrement programmé. Vous pouvez activer ou désactiver cette commande.

- 1 Sélectionnez la ligne »MENU EXTENSIF« à l'aide de »+« ou de »-«.
- 2 Ouvrez le »MENU EXTENSIF« en saisissant à l'aide de »0 ... 9« le nombre 8000.
- 3 Sélectionnez la ligne »SAT-STANDBY« à l'aide de »+« ou de »-«.
- 4 Sélectionnez »MAR« ou »ARR« à l'aide de »◀« ou de »▶«, puis confirmez votre sélection avec »OK«.
- 5 Mettez fin au réglage en appuyant sur »i«.

```

SERVICE
CONTROL PERI-PIN8   ARR
CODE SERRURE       - - - -
TYPE-CASSETTE      E240
LECTURE CONTINUE   ARR
CANAL DE SORTIE    ARR
REDEMARRAGE ATS    ARR
MENU EXTENSIF      8000
    
```

```

^v :SELEC.   < > :MODIF.
OK  :VALIDER INFO :QUIT.
    
```

```

MENU EXTENSIF
COMMERCIAL-STOP   ARR
MEGALOGIC-TRANSF. MAR
SAT-STANDBY       MAR
    
```

```

^v :SELEC.   < > :MODIF.
OK  :VALIDER INFO :QUIT.
    
```

```

SERVICE
CONTROL PERI-PIN8   ARR
CODE SERRURE       - - - -
TYPE-CASSETTE      E240
LECTURE CONTINUE   ARR
CANAL DE SORTIE    ARR
REDEMARRAGE ATS    ARR
MENU EXTENSIF      8000
    
```

```

^v :SELEC.   < > :MODIF.
OK  :VALIDER INFO :QUIT.
    
```

```

MENU EXTENSIF
COMMERCIAL-STOP   ARR
MEGALOGIC-TRANSF. MAR
SAT-STANDBY       MAR
    
```

```

^v :SELEC.   < > :MODIF.
OK  :VALIDER INFO :QUIT.
    
```

Activation/désactivation de la fonction Megalogic

Vous pouvez désactiver la fonction Megalogic. Cela peut être utile si vous utilisez souvent votre magnétoscope sur différents téléviseurs. Vous évitez ainsi que la fonction Megalogic ne transmette à votre magnétoscope les chaînes de chaque téléviseur raccordé.

- 1 Sélectionnez la ligne »MENU EXTENSIF« à l'aide de »+« ou de »-«.
- 2 Ouvrez le »MENU EXTENSIF« en saisissant à l'aide de »0 ... 9« le nombre 8000.
- 3 Sélectionnez la ligne »MEGALOGIC-TRANSF.« à l'aide de »+« ou de »-«.
- 4 Sélectionnez »MAR« ou »ARR« à l'aide de »◀« ou de »▶«, puis confirmez votre sélection avec »OK«.
- 5 Mettez fin au réglage en appuyant sur »i«.

SÛRETÉ POUR ENFANTS

La sûreté pour enfants vous permet de verrouiller toutes les fonctions du magnétoscope.

Activation de la sûreté pour enfants

- 1 Appuyez sur »i« pour que le menu principal s'affiche.
– Le menu principal apparaît.
- 2 Sélectionnez la ligne »SERVICE« en appuyant sur »+« ou sur »-« et activez-la avec »OK«.
– Le menu »SERVICE« apparaît.
- 3 Sélectionnez la ligne »CODE SERRURE« en appuyant sur »+« ou sur »-«.
- 4 Entrez les cinq chiffres du code secret en appuyant sur »0 ... 9« et confirmez le code en appuyant sur »OK«.
– Sur l'écran du téléviseur s'inscrit l'information »LOCKED«, toutes les fonctions du magnétoscope sont verrouillées.

SERVICE	
CONTROL PERI-PIN8	ARR
CODE SERRURE	-----
TYPE-CASSETTE	E180
LECTURE CONTINUE	ARR
CANAL DE SORTIE	ARR
REDEMARRAGE ATS	ARR
MENU EXTENSIF	----

^v :SELEC. <> :MODIF.
OK :VALIDER INFO :QUIT.

Désactivation de la sûreté pour enfants

- 1 Ouvrez le menu »SERVICE« en appuyant sur »i«.
- 2 Entrez les cinq chiffres du code secret en appuyant sur »0 ... 9« et confirmez le code en appuyant sur »OK«.
– La sûreté pour enfants est désactivée.

Remarque :

Si vous avez oublié le code secret, appuyez successivement sur les touches »▶«, »◀«, »-«, »+«, »OK« ; la sûreté pour enfants est alors désactivée.

SERVICE	
CONTROL PERI-PIN8	ARR
CODE SERRURE	-----
TYPE-CASSETTE	E180
LECTURE CONTINUE	ARR
CANAL DE SORTIE	ARR
REDEMARRAGE ATS	ARR
MENU EXTENSIF	----

^v :SELEC. <> :MODIF.
OK :VALIDER INFO :QUIT.

COMMANDE A DISTANCE

Cette télécommande vidéo vous permet également de commander à distance des téléviseurs GRUNDIG. Les fonctions que vous pouvez commander à distance dépendent du modèle de téléviseur GRUNDIG utilisé.

Tenez la télécommande en direction du téléviseur.



TV Commute la télécommande sur télécommande pour téléviseur. Pour ce faire, appuyez sur »TV« et maintenez la pression, puis appuyez sur la touche correspondant à la fonction que vous voulez utiliser.

⏻ Eteint le téléviseur (Stand-by).

1 ... 0 Met en marche le téléviseur à partir de son mode veille (Stand-by) ; sélectionne directement les chaînes de télévision ; »0« sélectionne les numéros de chaînes »RV« . En mode Télétexte : entrez un numéro de page (trois chiffres).

PIP En mode Téléviseur : petite image dans l'image.

🖼️ Permet de changer de format d'image.

? Ouvre le petit mode d'emploi du téléviseur.

🔊 Commute le volume sur marche/arrêt (silence).

i Ouvre le "DIALOG CENTER" ou commute sur le mode Menu.

Z Commute entre les deux dernières chaînes sélectionnées (zapping).

⏪ ⏩ Permet de régler le volume : »-« pour moins fort, »+« pour plus fort. En mode Menu : »-« curseur vers la gauche, »+« curseur vers la droite.

OK Active les fonctions, appelle les données, les confirme et les mémorise.

+ - Sélectionne les chaînes de télévision, »+« dans l'ordre croissant, »-« dans l'ordre décroissant. En mode Menu : »+« curseur vers le haut, »-« curseur vers le bas.

TXT Commute entre le mode Télétexte/Téléviseur.

TV-G Active et désactive le guide TV.

Dub En mode Télétexte : permet de revenir une page "en arrière".

Index En mode Télétexte : permet d'"avancer" d'une page.

⏪ En mode Télétexte : passage au "Thème" suivant.

⏩ En mode Télétexte : passage au "Chapitre" suivant.

? Ouvre le menu "Son".

👁️ Ouvre le menu "Image".

INFORMATIONS

Comment remédier soi-même aux pannes ?

Panne	Cause	Aide
Pas d'heure sur le magnétoscope/la cassette n'est pas introduite.	La fiche secteur est débranchée ou il y a un mauvais contact.	Branchez la fiche secteur ou utilisez une autre prise.
» - : - « s'affiche sur l'écran à la place de l'heure.	Pas d'heure actuelle sur le magnétoscope.	Réglage de l'heure et de la date.
Enregistrement de programmes de télévision impossible (image brouillée sur l'écran).	Le câble d'antenne n'est pas branché.	Branchez le câble d'antenne. Réglez la chaîne.
	Le programme à enregistrer n'est pas réglé sur le magnétoscope.	Pour contrôler, sélectionnez le programme à enregistrer sur le téléviseur ou demandez à vos voisins si le programme est émis en ce moment.
	La chaîne n'existe plus ou l'installation de l'antenne est défectueuse.	
Enregistrement impossible	La cassette est verrouillée, pas de nouvel enregistrement possible (languette cassée).	Recouvrez l'ouverture à l'arrière de la cassette.
L'enregistrement TIMER n'a pas été exécuté.	Le numéro ShowView ou la date étaient incorrects.	Appuyez sur la touche »Timer on«.
	Les heures VPS/PDC ont été mal entrées pour les programmes d'enregistrement VPS/PDC.	
	La fonction Prêt à l'enregistrement n'a pas été activée.	
La qualité de l'image restituée est mauvaise.	Les réglages du magnétoscope et du téléviseur n'ont pas été accordés.	Accordez les réglages du magnétoscope et du téléviseur (voir page 13).
	La position de piste est mal réglée.	En lecture, appuyez sur »+« ou »-« pour régler l'image selon vos besoins.
	Les têtes vidéo sont usées.	Veillez prendre contact avec un spécialiste.
L'utilisation de la télécommande n'est pas possible.	Les piles de la télécommande sont usées.	Remplacez les piles.
	La télécommande n'est pas dirigée vers le magnétoscope.	Dirigez la télécommande vers le magnétoscope.

Caractéristiques techniques

Ce magnétoscope est conforme aux consignes de sécurité DIN EN 60065 (VDE 0860) et donc à la réglementation internationale de sécurité IEC 60065. Ce produit satisfait aux exigences de la directive 89/336/EWG und 73/23/EWG.

Norme FS :

CCIR, PAL B/G, 625 lignes
CCIR, MESEC B/G, 625 lignes

Système : VHS**Tension de secteur :**

220-240 V, 50 Hz

Poids : env. 2,8 kg**Consommation :**

- En mode d'enregistrement :
env. 13 W
- Stand-by : ≤ 4 W
- Mode de fonctionnement économique :
 ≤ 3 W

Position de fonctionnement :

Horizontale

Température ambiante :

Entre +10°C et +35°C

Humidité relative :

jusqu'à 80% max.

Durée de rembobinage en marche arrière :

avec cassette E 180, 60 secondes en moyenne

Prises d'entrée Audio L AUDIO IN R : 2 Cinch**Prise d'entrée vidéo VIDEO IN :** Cinch**Prises de sortie Audio L AUDIO OUT R :** 2 Cinch**2 prises Euro-AV :** à 21 pôles (DIN/EN 50049)**Prise d'entrée pour antenne :** coaxial B, entrée 75 Ω (DIN 45325)**Prise de sortie pour antenne :** Coaxial S, sortie 75 Ω

