

**GRUNDIG**

---

# **VIDEORECORDER**

**VIVANCE**

GV 3100 VPS/1

**DEUTSCH**

**FRANÇAIS**

**ITALIANO**

**NEDERLANDS**

**ESPAÑOL**

**PORTUGUÊS**

- 4**      **Magnétoscope GV 3100 VPS/1**  
Volume de livraison  
Particularités de votre magnétoscope
- 5**      **Installation et sécurité**
- 6**      **Vue d'ensemble**  
Face avant du magnétoscope  
Face arrière du magnétoscope  
Télécommande
- 10**     **Raccordement et préparatifs**  
Raccordement de l'antenne, du téléviseur et du câble secteur  
Installation des piles dans la télécommande  
Mise en marche et à l'arrêt du magnétoscope (mode de fonctionnement économique)
- 12**     **Réglages**  
Ajustage du magnétoscope et du téléviseur  
Réglage des chaînes de télévision – automatiquement (avec ATS euro plus)
- 15**     **Lecture**  
Fonctions de base du mode lecture  
Fonctions supplémentaires du mode lecture  
Lecture en continu
- 19**     **Fonctions de recherche**  
Recherche ciblée  
Recherche d'enregistrements – avec le système de recherche par index vidéo (VISS)
- 20**     **Enregistrement**  
Deux possibilités d'enregistrement  
Système de programmes vidéo (VPS/PDC)  
Enregistrement immédiat  
Enregistrement en différé – en entrant les données de la chaîne de télévision souhaitée  
Contrôle, modification ou suppression des données d'enregistrement  
Interruption de la fonction Prêt à l'enregistrement du magnétoscope  
Réactivation de la fonction Prêt à l'enregistrement du magnétoscope
- 28**     **Réglages spéciaux**  
Tri ou suppression des chaînes de télévision et modification du nom des chaînes  
"Saut" de chaînes de télévision  
Reréglage des chaînes de télévision  
Réglage de nouvelles chaînes de télévision  
Activation/désactivation de la chaîne du magnétoscope

- 33**      **Réglage de l'heure et de la date**  
Actualisation automatique de l'heure et de la date  
Réglage manuel de l'heure et de la date
- 34**      **Particularités**  
Sélection des particularités du menu »FONCTIONS SPECIALES«  
Sélection des particularités du menu »SERVICE«
- 37**      **Sûreté pour enfants**
- 38**      **Commande à distance des téléviseurs**
- 39**      **Informations**  
Comment remédier soi-même aux pannes ?  
Caractéristiques techniques  
Service GRUNDIG (page 43 )

# MAGNETOSCOPE GV 3100 VPS/1

## Volume de livraison

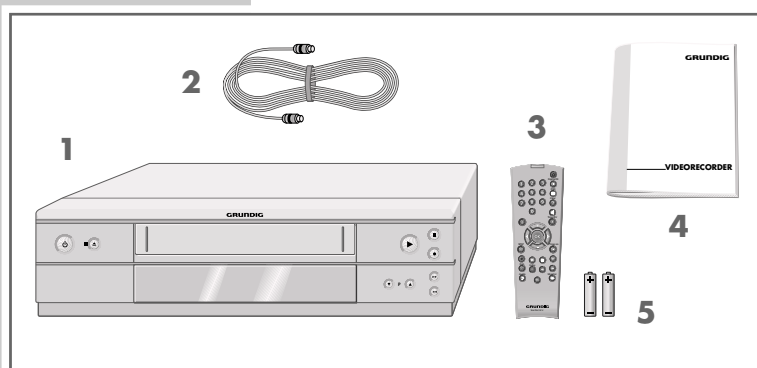

- 1 Magnétoscope GV 3100 VPS/1
- 2 Câble d'antenne
- 3 Télécommande
- 4 Manuel d'utilisation
- 5 2 piles, 1,5 V, de type mignon

## Particularités de votre magnétoscope

### Deux possibilités d'enregistrement

- Immédiatement, c-à-d. que vous sélectionnez sur le magnétoscope la chaîne souhaitée et commencez immédiatement l'enregistrement.
- En différé - en entrant les données de la chaîne de télévision souhaitée - si vous ne connaissez pas le numéro ShowView.

### High Speed Drive

Ce lecteur High Speed Drive permet de réduire la durée de rembobinage, p. ex. d'une cassette E-180, à 60 secondes.

### Mode de fonctionnement économique

En mode veille, la consommation d'énergie est considérablement réduite.  
Elle est inférieure à 3 watts.

### Lecture NTSC

Le magnétoscope permet de lire des enregistrements en standard NTSC.

# INSTALLATION ET SECURITE

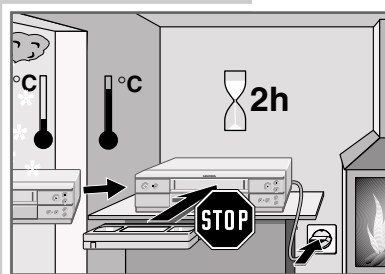

Ce magnéscope est destiné à la réception, l'enregistrement et la lecture de signaux vidéo et audio. Toute autre utilisation est formellement exclue.

Lorsque le magnéscope est exposé à d'importants changements de température, par exemple lorsque vous le transportez d'un endroit froid à un endroit chaud, branchez-le et laissez-le reposer au moins deux heures sans introduire de cassette vidéo.

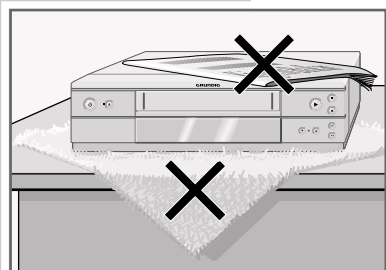

Le magnéscope est conçu pour une utilisation dans des endroits secs. Si toutefois vous l'utilisez à l'extérieur, veillez à ce qu'il soit protégé de l'humidité (pluie, projections d'eau). N'exposez jamais le magnéscope et la cassette à l'humidité.

Posez le magnéscope sur un support plat et dur. Ne posez pas d'objets (par exemple des journaux) sur le magnéscope, ni de couvertures ou autre en dessous de l'appareil.

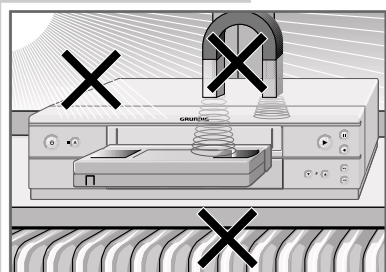

Ne placez pas le magnéscope à proximité d'un chauffage ou en plein soleil, car ceci perturberait son système de refroidissement. N'exposez pas le magnéscope à des champs magnétiques (par exemple des haut-parleurs).

N'introduisez pas de corps étranger dans le casier à cassettes du magnéscope, ceci pourrait endommager la qualité de la mécanique.



Ne posez pas de récipients contenant des liquides (vases ou autres) sur le magnéscope. Le récipient peut se renverser et le liquide peut affecter la sécurité électrique.

Les orages sont une source de danger pour tous les appareils électriques. Même lorsque le magnéscope est débranché, il peut subir des dommages en cas de coup de foudre sur le réseau et/ou la ligne d'antenne. Par temps d'orage, débranchez toujours votre appareil ainsi que l'antenne.

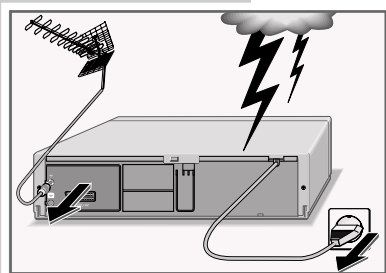









N'ouvrez en aucun cas votre magnéscope. La garantie du fabricant ne couvre aucun dégât occasionné par des manipulations inadéquates.

# VUE D'ENSEMBLE

## Face avant du magnétoscope



-  Permet de mettre le magnétoscope en mode veille (Stand-by) et à l'arrêt (Low-power Stand-by).
-  Stoppe toutes les fonctions de lecture ; permet d'éjecter la cassette.
-  Démarre la lecture.
-  Pause en mode Enregistrement, arrêt sur image en mode Lecture.
-  Démarre l'enregistrement.
-  Sélectionne les programmes dans l'ordre décroissant.
-  Sélectionne les programmes dans l'ordre croissant.
-  En lecture : recherche visuelle en marche avant ; après arrêt : débobine la bande.
-  En lecture : recherche visuelle en marche arrière ; après arrêt : rembobine la bande.

# VUE D'ENSEMBLE

## Face arrière du magnétoscope

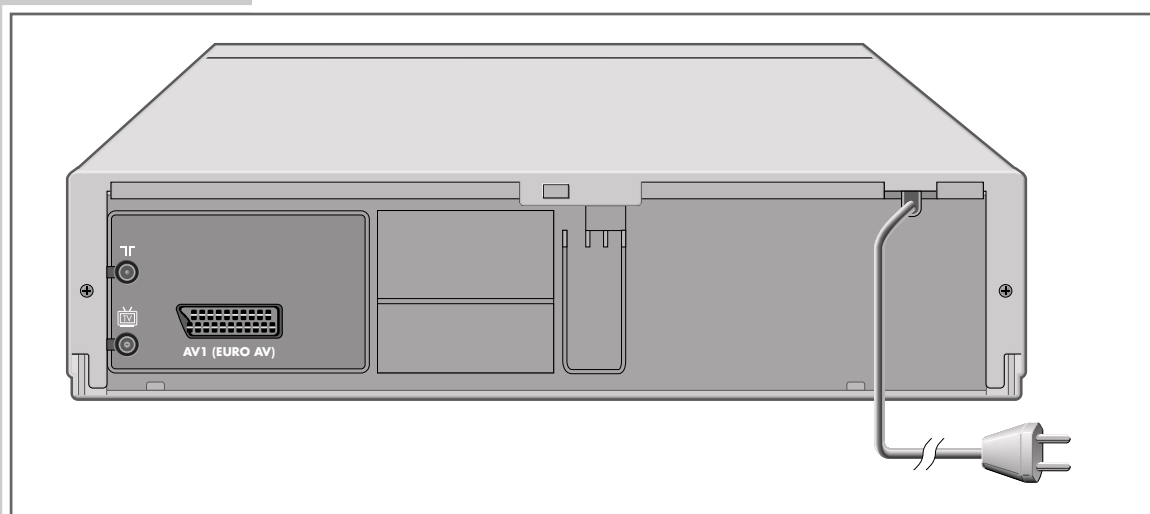

Prise d'antenne (antenne extérieure).



Prise d'antenne (pour le branchement au téléviseur).

**AV 1 (EURO AV)**

Prise Euro-AV (pour le branchement au téléviseur).



Câble de raccordement secteur.

## La télécommande

Vous trouverez ici les fonctions les plus importantes de la télécommande. L'utilisation des fonctions de la télécommande est décrite dans les chapitres de cette notice qui lui sont consacrés.

Tenez la télécommande en direction du magnétoscope.

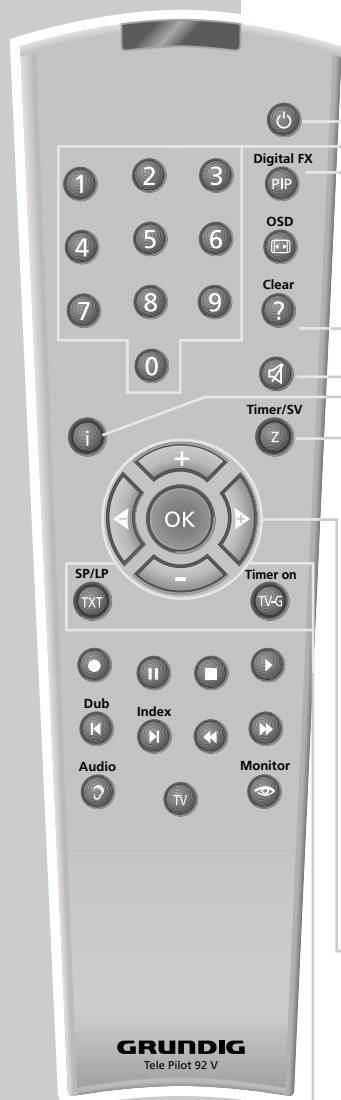

Permet de mettre le magnétoscope en mode veille (Stand-by) et à l'arrêt (Low-power Stand-by).

**1 ... 0**

Permettent d'allumer le magnétoscope à partir du mode veille ;  
touches numériques destinées à diverses entrées,  
» 0 « sélectionne le numéro de chaîne »R /«.

**Digital FX**

Touche sans fonction.

**OSD**

Permet d'afficher sur l'écran du téléviseur les informations concernant fonction et durée de lecture.

**Clear**

Efface les données, active les réglages, règle l'affichage de la durée sur »0:00:00«.



Permet d'éteindre et de rallumer les haut-parleurs du téléviseur.



Permet de commuter entre le menu principal et l'image du téléviseur.

**Timer/SV**

Touche sans fonction.



Permettent la sélection des chaînes, » + « dans l'ordre croissant, » - « dans l'ordre décroissant ; permettent de sélectionner diverses fonctions dans les menus.

**OK**

Permet d'appeler des données, de les confirmer et de les mémoriser.



Sélectionnent différentes fonctions dans les menus.

**SP/LP**

Touche sans fonction.

**Timer on**

Une courte pression permet d'activer la programmation d'enregistrement par TIMER ;  
une pression prolongée permet de désactiver l'enregistrement par TIMER.



## VUE D'ENSEMBLE



● Lance l'enregistrement.

|| Pause en mode Enregistrement, image fixe en mode Lecture.

■ Stoppe toutes les fonctions de défilement et met le magnétoscope sur "Stop".

▶ Lance la lecture.

◀◀ Recherche d'image en arrière en mode lecture ; rembobine la bande si le magnétoscope est sur "Stop".

▶▶ Recherche d'image en avant en mode lecture ; débobine la bande si le magnétoscope est sur "Stop".

**Monitor** Touche sans fonction.

**TV** Fait passer la télécommande du mode Commande du magnétoscope au mode Commande du téléviseur, les possibilités sont décrites page 38.

**Dub** Fait apparaître les menus sur fond bleu.

**Index** Active la fonction de recherche INDEX.

**Audio** Touche sans fonction.

**GRUNDIG**  
Tele Pilot 92 V

# RACCORDEMENTS ET PREPARATIFS

## Raccordement de l'antenne, du téléviseur et du câble secteur

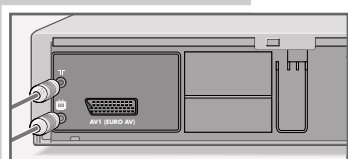
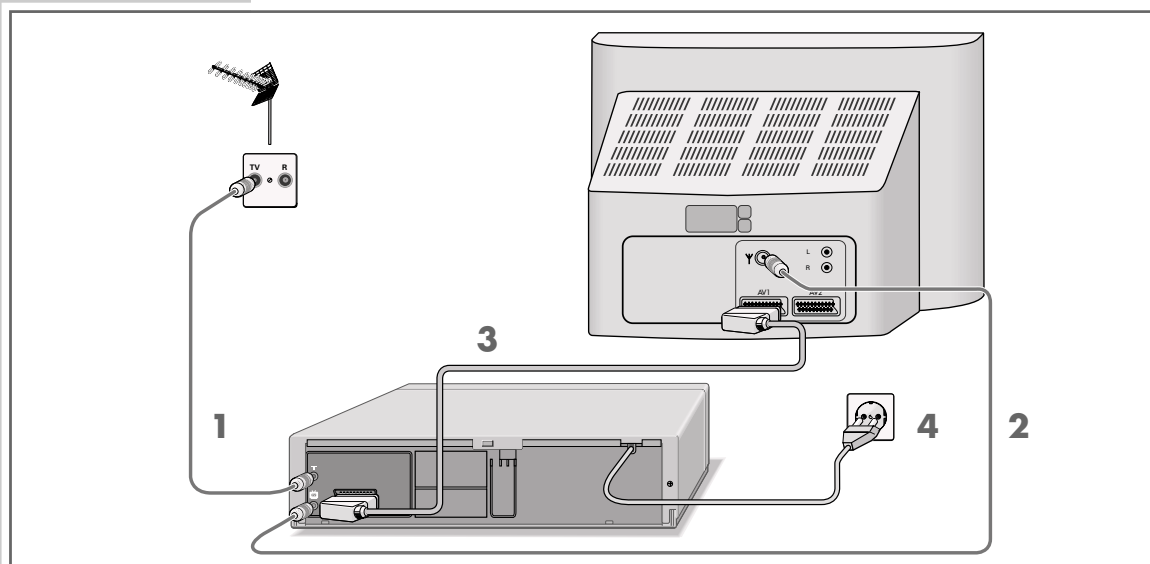

**1** Branchez le câble de l'antenne extérieure dans la prise d'antenne »« du magnétoscope.

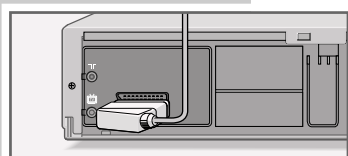

**2** Branchez le câble d'antenne ci-joint dans la prise »« du magnétoscope et dans la prise d'antenne du téléviseur.

**3** Branchez le câble EURO-AV dans la prise »**AV 1 (EURO AV)**« du magnétoscope et dans la prise AV 1 du téléviseur.

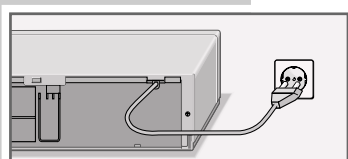

**4** Insérez la fiche du câble secteur dans la prise secteur.  
– Le magnétoscope se met en veille (Stand-by).

### Attention :

Le magnétoscope n'est débranché que si vous retirez le câble d'alimentation de la prise secteur.

## Installation des piles dans la télécommande

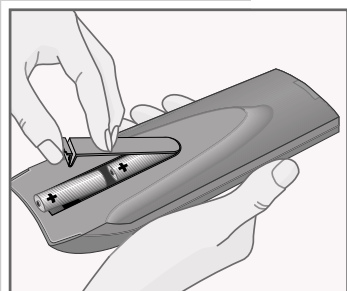

- 1 Ouvrez le casier à piles en appuyant sur la languette et en soulevant le couvercle.
- 2 Lorsque vous insérez les piles (de type mignon, par ex. LR 6 ou AA, 2 x 1,5 V), tenez compte de la polarité indiquée au fond du casier à piles.

### Remarque :

Lorsque votre magnéscope ne réagit plus correctement à la télécommande, il se peut que les piles soient usées. Ne laissez surtout pas de piles vides dans la télécommande. Nous n'endossons aucune responsabilité en cas de dégâts occasionnés par des piles vides laissées dans l'appareil.

### Remarque relative à l'environnement

Ne jetez pas les piles, même si elles ne contiennent pas de métaux lourds, dans les ordures ménagères. Dans le cadre de la lutte anti-pollution, veillez à ce que les piles usagées soient traitées comme il se doit, par exemple dans une déchetterie. Renseignez-vous quant à la réglementation en vigueur dans votre pays.

## Mise en marche et à l'arrêt du magnéscope (mode de fonctionnement économique)

- 1 Mettez le magnéscope en marche en appuyant sur »1 ... 0«.
- 2 Mettez la chaîne HiFi en mode veille (Stand-by) avec »⏻«.  
– Le magnéscope est maintenant en mode veille (Stand-by), l'heure est indiquée sur l'affichage.
- 3 Pour arrêter le magnéscope, appuyez sur »⏻«.  
– Le magnéscope est maintenant éteint, l'affichage de l'heure disparaît et le témoin »⏻« est allumé. La puissance absorbée est alors inférieure à 3 watts.

### Remarque :

Il n'est pas possible d'arrêter le magnéscope lorsque des enregistrements TIMER sont programmés.

## Ajustage du magnétoscope et du téléviseur

Ce réglage n'est pas nécessaire lorsque le magnétoscope et le téléviseur sont reliés par un câble EURO-AV.

- 1 Mettez le téléviseur en marche.
- 2 Sélectionnez le numéro de chaîne »AV« pour la lecture vidéo par le biais du câble d'antenne.
- 3 Sur le téléviseur en mode UHF, recherchez entre le canal 21 et le canal 69 un canal "libre" qui n'a pas été affecté à une chaîne de télévision (images brouillées sur l'écran et bruits de fond).
  - Le numéro de canal est indiqué sur beaucoup de téléviseurs.
- 4 Mémorisez le numéro de canal du canal "libre" sur le téléviseur.
- 5 Commutez le magnétoscope avec »⏻« en mode veille, puis appuyez de manière prolongée sur »i«.
  - L'affichage du magnétoscope est p. ex. »[H 27«.
- 6 Réglez le canal (dans l'exemple canal 29) en appuyant sur la touche »⏻ P ⏩« du magnétoscope jusqu'à ce que l'"image test" du magnétoscope apparaisse sur l'écran du téléviseur.
- 7 Si la qualité de l'"image test" est satisfaisante, mémorisez le réglage avec »i«.
  - Le magnétoscope commute sur le mode veille.

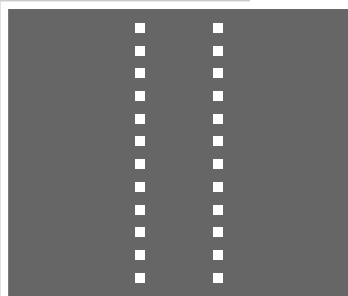

### Remarques :

Si la qualité de l'"image vidéo" n'est pas satisfaisante ou si la qualité d'une ou de plusieurs chaînes de télévision s'est dégradée sur le téléviseur, vous devez alors rechercher un autre canal "libre" sur le téléviseur ; pour ce faire, répétez les points 1 à 5.

La chaîne du magnétoscope peut être désactivée, voir chapitre "Activation/désactivation de la chaîne du magnétoscope", page 12.

## Réglage des chaînes de télévision – automatiquement (avec ATS euro plus)

Le magnétoscope est équipé de son propre dispositif de réception. Ceci lui permet – indépendamment de l'unité téléviseur – de recevoir les chaînes de télévision et de les enregistrer. C'est pourquoi vous devez régler les canaux des chaînes de télévision sur le magnétoscope.

Ce réglage permet d'actualiser automatiquement l'heure. Pour cela, il faut qu'une chaîne de télévision avec télétexte soit réglée sur le numéro de chaîne 1 du magnétoscope.

Votre téléviseur dispose de 99 numéros de chaînes qui peuvent être affectés au choix aux chaînes de télévision de l'antenne, du câble ou du récepteur satellite.

### Préparatifs

Mettez le téléviseur en marche.

Sélectionnez la chaîne »AV« correspondant au magnétoscope.



### Réglages automatiques



#### Remarque :

N'arrêtez pas prématurément la fonction de Recherche Automatique.

- 1 Après la première mise en service de l'appareil, le menu »AUTO INSTALLATION« apparaît automatiquement.

#### Aide :

Si le menu »AUTO INSTALLATION« n'apparaît pas sur l'écran : appuyez simultanément sur les touches » P« et » P« sur le magnétoscope, jusqu'à ce que le menu apparaisse.

- 2 Commencez le réglage en appuyant sur »OK«.  
– Le menu »SPRACHE« (choix de la langue) apparaît.
- 3 Sélectionnez la langue avec »+ -   « et confirmez avec »OK«.  
– Le menu »PAYS« apparaît.

AUTO INSTALLATION

PRESS OK KEY TO START.

AUTOMATISCHE EINSTELLUNG

ZUM START DIE OK-TASTE  
DRÜCKEN.

OK :EINGABE INFO:ENDE

SPRACHE

ENGLISH	DANSK
DEUTSCH	SVENSKA
FRANÇAIS	SUOMI
ITALIANO	ESPAÑOL
NEDERLANDS	PORTUGUESE

^ v < > : WÄHLEN  
OK :EINGABE INFO:ENDE

# RÉGLAGES

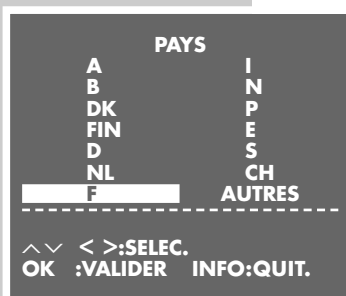

- 4 Sélectionnez le pays (d'installation) avec »+ - < >«.

**Remarque :**

Si le pays souhaité n'est pas disponible dans le menu »PAYS«, sélectionnez la ligne »AUTRES«.

Confirmez le pays en appuyant sur »OK«.

- Sur l'écran apparaît un menu et une question vous demandant si tous les câbles du magnétoscope ont été raccordés et vous invitant à contrôler ces raccordements.

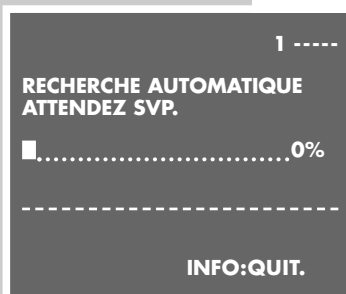

- 5 Démarrez la recherche avec »OK«.

- Le magnétoscope recherche des chaînes de télévision dans tous les canaux, les trie, puis les enregistre. La recherche peut durer quelques minutes.

- Une fois la recherche terminée, le message »AUTO-REG-LAGE TERMINE!« apparaît sur l'écran ainsi que le numéro du canal de sortie.

**Remarque :**

Si le magnétoscope et le téléviseur ne sont pas reliés par un câble EURO-AV, vous devez répéter le réglage page 12 et régler sur le téléviseur le canal affiché dans le menu (p. ex. »CH 21«).

- 6 Terminez le réglage en appuyant sur »i«.

**Remarque :**

Les autres réglages tels que tri ou suppression des chaînes de télévision et modification du nom des chaînes sont décrits en pages 28 et suivantes.



## Préparatifs

Mettez le téléviseur en marche.

Sélectionnez la chaîne »AV« correspondant au magnétoscope.

Introduisez une cassette vidéo enregistrée – avec la fenêtre vers le haut – dans le compartiment à cassettes jusqu'à ce qu'elle soit automatiquement mise en place.

– Affichage sur le magnétoscope : »  « (= symbole cassette).

### Remarque :

Si vous introduisez dans le magnétoscope une cassette sans protection contre les enregistrements involontaires, la lecture démarre automatiquement.

## Fonctions de base du mode lecture

- 1 Lancez la lecture en appuyant sur »▶«. – Les informations apparaissent pendant quelques instants sur l'écran du téléviseur.
- 2 Passez sur arrêt sur image fixe\*/pause en appuyant sur »||«. En appuyant plusieurs fois de suite vous pouvez passer progressivement d'une image fixe à l'autre.
- 3 Pour la recherche d'image fixe en avant/en arrière pendant la lecture, appuyez sur »◀◀« ou sur »▶▶«. Un actionnement répété permet de sélectionner différentes vitesses de lecture.
- 4 Pour terminer la lecture, appuyez sur la touche »■«.
- 5 Pour éjecter la cassette, appuyez sur la touche »■▲« du magnétoscope.

\* Image fixe avec bandes d'interférence

## Fonctions supplémentaires du mode lecture

### Appel d'informations



- 1 Faites appel aux informations à l'aide de »OSD«.
  - Sur l'écran du téléviseur apparaissent alors :
    - le numéro de la chaîne ;
    - »USED« la durée déjà écoulée de la bobine ;
    - »REM« la durée restante ;
    - »0:00:00« l'affichage de la bobine en heures, minutes et secondes ;
    - la date et l'heure.
  - Vous pouvez faire apparaître les informations successives sur l'afficheur du magnétoscope en appuyant sur »OK«.
  - La touche »Clear« vous permet de remettre l'affichage de la bobine sur »0:00:00«.



- 2 Pour quitter l'affichage des informations, appuyez sur »OSD«.

### Débobinage/rembobinage de la cassette



- 1 Mettez le magnétoscope sur Stop en appuyant sur »■«.
- 2 Pour rembobiner la bande, appuyez sur »◀◀«, pour la débobiner, appuyez sur »▶▶«.

### Ralenti

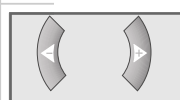

- 1 Pendant l'arrêt sur image fixe (lecture/pause), appuyez de manière prolongée sur »II«.
- 2 Pour modifier la vitesse de ralenti, appuyez sur »◀« ou sur »▶«.
- 3 Pour reprendre la lecture, appuyez sur »▶«.

### Passage progressif d'une image fixe à l'autre



- 1 Pendant l'arrêt sur image fixe (lecture/pause), appuyez de manière répétée sur »II«.
- 2 Pour reprendre la lecture, appuyez sur »▶«.



## Amélioration de l'image fixe



**1** Pendant l'arrêt sur image fixe (lecture/pause), réglez l'image selon vos goûts à l'aide des touches » P « du magnétoscope ou en appuyant sur la touche »+« ou »-« de la télécommande.

**2** Reprenez la lecture en appuyant sur »«.

### Remarque :

Peu après, le magnétoscope désactive automatiquement la fonction d'arrêt sur image fixe.

## Comment remédier à une déformation de l'image (réglage de la position de la piste)



**1** Pendant la lecture, réglez l'image selon vos goûts en appuyant sur »+« ou »-«.  
- Ce réglage reste valable jusqu'à la fin de la cassette.



**2** Un actionnement simultané de » P « sur le magnétoscope permet de commuter sur la position de piste "centrale".

## Amélioration automatique de l'image (ACC Plus)

Les cassettes enregistrées avec d'autres appareils peuvent avoir une mauvaise qualité d'image ou de son. Ce n'est pas un défaut de votre magnétoscope !

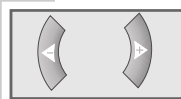

**1** Pendant la lecture, réglez l'image à l'aide des touches »« (image plus douce) ou »« (image plus nette).



**2** Pour retourner à la position moyenne, appuyez sur »**Clear**« tant que le menu est affiché.

## Lecture d'enregistrements NTSC

Lors de la lecture d'enregistrements NTSC, le magnétoscope commute automatiquement sur ce système.

### Remarques :

En lecture NTSC, vous ne pouvez obtenir d'image fixe de bonne qualité.

## Lecture en continu

Cette fonction permet la lecture de la bande du début de la bande jusqu'à la position »0:00:00« de la bande. Une fois arrivé sur cette position, le magnétoSCOPE rembobine la cassette jusqu'au début de la bande, puis recommence la lecture.

### Activation de la lecture en continu

- 1 Pour lancer la lecture, appuyez sur »▶« et faites s'afficher le compteur de la bande en appuyant sur »OSD«.
- 2 A l'emplacement souhaité de la bande, appuyez sur »Clear« pour mettre le compteur de la bande sur »0:00:00«.
- 3 Appuyez sur »i« pour ouvrir le menu principal.  
– Le menu principal apparaît.
- 4 Sélectionnez la ligne »SERVICE« en appuyant sur »+« ou sur »-«, puis activez-la en appuyant sur »OK«.  
– Le menu »SERVICE« apparaît.
- 5 Sélectionnez la ligne »LECTURE CONTINUE« en appuyant sur »+« ou sur »-«.
- 6 Activez la fonction de lecture en continu en appuyant sur »◀« ou sur »▶« (affichage »MAR«) et confirmez cette activation avec »OK«.  
– La bande est bobinée jusqu'au début et c'est là que commence la lecture. Pendant la lecture en continu, les touches de l'appareil et de la télécommande ne remplissent aucune fonction (sauf la touche »i«).

SERVICE	
CONTROL PERI-PIN8	ARR
CODE SERRURE	-----
TYPE-CASSETTE	E180
LECTURE CONTINUE	ARR
CANAL DE SORTIE	C21
REDEMARRAGE ATS	ARR
MENU COMMERCANT	-----

^v :SELEC. <> :MODIF.  
OK :VALIDER INFO :QUIT.

### Désactivation de la lecture en continu

- 1 Ouvrez le menu »SERVICE« en appuyant sur »i«.
- 2 Pour désactiver la fonction de lecture en continu, veuillez appuyer sur »◀« ou sur »▶« (affichage »ARR«), puis confirmez la désactivation avec »OK«.

## Recherche ciblée

Ce système de recherche permet de rembobiner automatiquement la bande jusqu'à la position » 0:00:00«.

- 1 Démarrez la lecture en appuyant sur »▶«.
- 2 Sélectionnez l'affichage de la bande avec »OSD«.
- 3 A l'emplacement souhaité sur la bande, appuyez sur »Clear« pour mettre l'affichage de bande sur »0:00:00«.
- 4 Pour rembobiner la bande jusqu'à l'emplacement marqué, appuyez sur »Index« pendant la lecture, puis sur »0«.
  - La bande est rembobinée jusqu'à l'emplacement marqué, la lecture se poursuit.

## Recherche d'enregistrements – avec le système de recherche par index vidéo (VISS)

Ce système de recherche vous permet de rechercher rapidement et avec précision le début de tout enregistrement que vous avez effectué. Il place automatiquement les "Repères" nécessaires sur la bande – au début de chacun de vos enregistrements.

- 1 Appuyez sur »Index«.
- 2 Sélectionnez le "repère" de votre choix en appuyant sur »◀◀« ou sur »▶▶«.
  - Affichage : »INDEX SEARCH«, la bande est bobinée jusqu'à l'emplacement sélectionné et c'est là que commence la lecture ;

ou bien

appuyez une fois sur »◀◀« ou sur »▶▶«.

- Affichage : »INTRO-SCAN«.

La bande est bobinée jusqu'au "repère" suivant, le magnétoscope se met brièvement sur lecture, après quoi la bande est bobinée jusqu'au "repère" suivant.

## Deux possibilités d'enregistrement :

Votre magnétoscope met à votre disposition deux modes d'enregistrement de programmes télévisés :

- 1 Enregistrement immédiat : vous sélectionnez alors le programme de votre choix sur le magnétoscope et lancez immédiatement l'enregistrement.
- 2 Enregistrement différé : vous entrez les données du programme télévisé de votre choix.

La possibilité 2 vous permet d'entrer les données d'enregistrement pour six émissions diffusées dans la durée d'une année

ou d'enregistrer des émissions journalières ou hebdomadaires diffusées à des heures régulières.

## Système de programmation vidéo (VPS/PDC)

Grâce au pilotage effectué par ce système, les enregistrements d'émissions programmés en différé sont toujours réussis.

De nombreuses chaînes de télévision émettent un signal supplémentaire (Signal VPS/PDC) qui repère le début et la durée de chaque émission télévisée. C'est pourquoi il est important, lors de la programmation du magnétoscope, d'entrer à la minute près l'heure de début et de fin de l'émission.

Si les émissions télévisées sont modifiées ou reportées, les listes de programmes le signalent en ajoutant des horaires VPS/PDC spéciaux qui doivent être entrés à la place des horaires de diffusion prévus.

Pour les chaînes de télévision qui n'émettent pas de signal VPS/PDC, l'enregistrement ne débute qu'à l'heure de mise en marche et ne s'achève qu'à l'heure d'arrêt. Que le signal VPS/PDC soit confirmé ou effacé lors de la programmation du magnétoscope n'a pas d'influence.

Si vous souhaitez programmer l'enregistrement de plusieurs émissions télévisées diffusées sur différentes chaînes au cours d'une même journée, vous devez décider quelle émission devra être enregistrée en entier pour le cas où un report d'émission aurait lieu.

## Enregistrement immédiat

### Préparatifs

Mettez le téléviseur en marche.

Sélectionnez la chaîne »AV« correspondant au magnétoscope.

Introduisez une cassette de longueur suffisante et à languette intacte (cassette non verrouillée) dans le compartiment à cassettes jusqu'à ce qu'elle soit automatiquement mise en place.

– Affichage sur le magnétoscope : »  « (symbole cassette).

### Utilisation

**1** Avant l'enregistrement, sélectionnez la chaîne de télévision souhaitée avec »+« »-« ou »▼ P ▲« ou encore »0 ... 9«.

**2** Démarrez l'enregistrement grâce à une pression prolongée de la touche »●«.

**3** Pour sélectionner pause d'enregistrement, appuyez sur »II«.

### Remarque :

Pendant la pause d'enregistrement, il est possible de commuter sur une autre chaîne de télévision.

**4** Pour terminer l'enregistrement, appuyez sur »■«.

**5** Pour rembobiner la bande, appuyez sur »◀◀«, pour la débobinez, appuyez sur »▶▶«.

**6** Pour éjecter la cassette, appuyez sur la touche »■ ▲« du magnétoscope.



## Entrée de l'heure de fin d'enregistrement

- 1 Pendant l'enregistrement, entrez l'heure de fin d'enregistrement souhaitée, par étapes de 30 minutes, en appuyant sur »●« ;

ou

entrez l'heure de fin d'enregistrement avec »+« ou »-« par étapes d'1 minute.

- L'heure de la fin de l'enregistrement n'apparaît que sur l'écran du téléviseur.
- Sur le magnétoscope, l'icône »⊖« du Timer est allumée ; le magnétoscope s'éteindra automatiquement dès que l'heure indiquée aura été atteinte.

## Assemblage sans coupure des enregistrements (Assemble)

Cette fonction vous permet une lecture sans coupure ni zone parasite entre les enregistrements.

- 1 Recherchez, en lecture, l'image à la suite de laquelle le nouvel enregistrement doit être ajouté ; appuyez sur »II« à cet endroit de la bande.
- 2 Commutez le magnétoscope sur Pause d'enregistrement en appuyant sur »●«.
- 3 Entrez la chaîne télévisée souhaitée en appuyant sur »+« »-« ou »⏪« P »⏩« ou encore »0 ... 9« et démarrez le nouvel enregistrement en appuyant sur »●«.

## Enregistrement en différé – en entrant les données de la chaîne de télévision souhaitée

### Remarques :

L'heure et la date sur le magnétoscope doivent être correctes.

Si toutes les places TIMER sont attribuées, vous devez effacer une place TIMER, voir chapitre "Suppression de données d'enregistrement", page 26.

Vous pouvez à tout moment interrompre l'opération en appuyant sur la touche »i«

### Préparatifs

Mettez le téléviseur en marche.

Sélectionnez la chaîne »AV« correspondant au magnétoscope.

Introduisez une cassette de longueur suffisante et à languette intacte (cassette non verrouillée) dans le compartiment à cassettes jusqu'à ce qu'elle soit automatiquement mise en place.

Si le magnétoscope est prêt à l'enregistrement, appuyez de manière prolongée sur »Timer on«.

### Exemple

#### Remarque :

Les données concernant la date, le numéro de chaîne, l'heure de début et de fin d'enregistrement peuvent également être entrées avec »+« ou »-«, et vous pouvez passer à la prochaine entrée en appuyant sur »▶◀«.

Dans l'exemple, l'entrée est décrite avec les touches numériques »0 ... 9«.

- 1 Commencez le réglage en appuyant sur »i«.
  - Le menu principal apparaît.
- 2 Activez la ligne »TIMER (ENREG.PROGRAMME)« en appuyant sur »OK«.
  - Le menu »TIMER« apparaît.
- 3 Commencez la saisie des données en appuyant sur »OK«.
  - La date du jour s'affiche.
- 4 Confirmez la date (DATE) en appuyant sur »▶◀« ou bien entrez les quatre chiffres de la date souhaitée avec »0...9«.

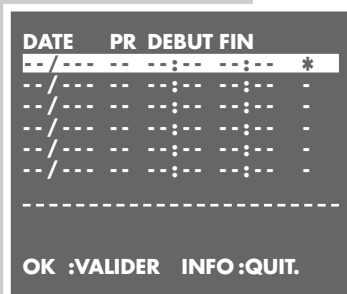

# ENREGISTREMENT

```

DATE  PR  DEBUT FIN
01/02 02  --:-- --:-- *
--/--  --  --:-- --:-- -
--/--  --  --:-- --:-- -
--/--  --  --:-- --:-- -
--/--  --  --:-- --:-- -
--/--  --  --:~ --:~ -
PR :ZDF
-----
<> :SELEC.    0-9 :ENTREE
              ^v  :MODIF.
              INFO:QUIT.
    
```

```

DATE  PR  DEBUT FIN
01/02 02  19:-- --:-- *
--/--  --  --:~ --:~ -
--/--  --  --:~ --:~ -
--/--  --  --:~ --:~ -
--/--  --  --:~ --:~ -
--/--  --  --:~ --:~ -
-----
<> :SELEC.    0-9 :ENTREE
              ^v  :MODIF.
              INFO:QUIT.
    
```

```

DATE  PR  DEBUT FIN
01/02- 02  19:30 20:15 *
--/--  --  --:~ --:~ *
--/--  --  --:~ --:~ -
--/--  --  --:~ --:~ -
--/--  --  --:~ --:~ -
--/--  --  --:~ --:~ -
-----
^v :SELEC.
OK :VALIDER  INFO:QUIT.
    
```

- 5 Si l'émission doit être enregistrée à la même heure "quotidiennement" ou "hebdomadairement", sélectionnez avec »+« ou »-« l'affichage »Q« (quotidiennement) ou »H« (hebdomadairement). L'affichage »-« signifie que l'enregistrement est effectué une seule fois.  
Confirmez l'entrée en appuyant sur »▶«.

## Remarque :

La fonction "quotidiennement" n'est pas disponible pour les enregistrements le samedi ou le dimanche.

- 6 Entrez le numéro à deux chiffres de la chaîne de télévision (PR) en appuyant sur »0 ... 9«.
- 7 Entrez les quatre chiffres de la date de début d'enregistrement (DEBUT) avec »0 ... 9«.
- 8 Entrez les quatre chiffres de la date de fin d'enregistrement (FIN) avec »0 ... 9«.
- 9 Pour désactiver la commande VPS/PDC (si vous le souhaitez), sélectionnez avec »▶« l'affichage »\*« et désactivez le VPS en appuyant sur »+« ou »-«.  
- L'affichage »\*« signifie Enregistrement avec VPS.
- 10 Mémorisez les données d'enregistrement en appuyant sur »OK«.  
- Le menu »TIMER (ENREG.PROGRAMME)« apparaît à nouveau sur l'écran.
- 11 Pour effectuer de nouveaux enregistrements, suivez à nouveau les instructions décrites à partir du point 3, ou quittez la fonction en appuyant sur »i«.
- 12 Commutez le magnétoscope avec »Timer on« sur le mode Prêt à l'enregistrement.  
- L'heure apparaît sur le magnétoscope et l'icône »⌚« du TIMER s'allume ; le magnétoscope est maintenant prêt à l'enregistrement.



## Contrôle, modification ou suppression des données d'enregistrement

### Préparatifs

Mettez le téléviseur en marche.

Sélectionnez la chaîne »AV« correspondant au magnétoscope.

### Appelez le menu TIMER

- 1 Lorsque le mode Prêt à l'enregistrement est activé, appuyez de manière prolongée sur »**Timer on**«.
- 2 Mettez le magnétoscope en marche en appuyant sur »**1... 0**«.
- 3 Appuyez sur »**i**« pour que le menu principal s'affiche.

#### Remarque :

Sélectionnez la fonction souhaitée dans le menu »TIMER (ENREG.PROGRAMME)« et veuillez consulter les chapitres suivants à partir du point **1** pour obtenir des informations sur la suite des opérations.

### Contrôle des données d'enregistrement

- 1 Sélectionnez la ligne »TIMER (ENREG.PROGRAMME)« en appuyant sur »**OK**«.  
– Le menu »TIMER« apparaît, contrôlez les données d'enregistrement.
- 2 Pour désactiver le menu »TIMER (ENREG.PROGRAMME)«, appuyez sur »**i**«.
- 3 Commutez le magnétoscope avec »**Timer on**« en mode Prêt à l'enregistrement.  
– L'heure apparaît sur le magnétoscope et l'icône »⊖« du TIMER s'allume ; le magnétoscope est maintenant prêt à l'enregistrement.



# ENREGISTREMENT

## Modification des données d'enregistrement

- 1 Sélectionnez la ligne »TIMER (ENREG.PROGRAMME)« en appuyant sur »OK«. – Le menu »TIMER« apparaît.
- 2 Sélectionnez la place TIMER concernée en appuyant sur »+« ou »-«, puis activez-la en appuyant sur »OK«. – La place TIMER sélectionnée est déplacée sur la dernière ligne du menu.
- 3 Sélectionnez les données d'enregistrement concernées en appuyant sur »◀« ou sur »▶« et modifiez-les avec »+« ou »-« ou encore avec »0 ... 9«.
- 4 Mémorisez les données d'enregistrement en appuyant sur »OK«.
- 5 Pour désactiver le menu »TIMER (ENREG.PROGRAMME)«, appuyez sur »i«.
- 6 Commutez le magnéscope avec »Timer on« sur le mode Prêt à l'enregistrement. – L'heure apparaît sur le magnéscope et l'affichage TIMER »⌚« s'allume, le magnéscope est maintenant prêt à l'enregistrement.

DATE	PR	DEBUT	FIN	
01/02	02	19:45	20:15	*
--/--	--	---:--	---:--	-
--/--	--	---:--	---:--	-
--/--	--	---:--	---:--	-
--/--	--	---:--	---:--	-
--/--	--	---:--	---:--	-

-----

< > :SELEC.    0-9 :ENTREE  
OK :VALIDER    ^ v :MODIF.  
                  INFO :QUIT.

## Suppression de données d'enregistrement

- 1 Sélectionnez la ligne »TIMER (ENREG.PROGRAMME)« en appuyant sur »OK«. – Le menu »TIMER« apparaît.
- 2 Sélectionnez la place TIMER concernée en appuyant sur »+« ou »-« puis effacez-la en appuyant sur »Clear«.
- 3 Pour désactiver le menu »TIMER (ENREG.PROGRAMME)«, appuyez sur »i«.
- 4 Si plusieurs places TIMER sont programmées, commutez le magnéscope avec »Timer on« sur le mode de fonctionnement Prêt à l'enregistrement. – L'heure apparaît sur le magnéscope et l'icône »⌚« du TIMER s'allume ; le magnéscope est maintenant prêt à l'enregistrement.

DATE	PR	DEBUT	FIN	
01/02	02	19:30	20:15	*
01/02	04	21:00	22:00	*
--/--	--	---:--	---:--	*
--/--	--	---:--	---:--	-
--/--	--	---:--	---:--	-
--/--	--	---:--	---:--	-

-----

^ v :SELEC.  
OK :VALIDER    INFO :QUIT.

## Interruption du mode Prêt à l'enregistrement du magnétoSCOPE

Vous avez programmé des places TIMER et désirez utiliser le magnétoSCOPE alors qu'il se trouve en mode Prêt à l'enregistrement.

- 1 Appuyez de manière prolongée sur » **Timer on** «.  
– L'icône »  « du TIMER s'éteint.
- 2 Mettez le magnétoSCOPE en marche en appuyant sur » **1 ... 0** «.
- 3 Exécutez la fonction souhaitée.

### Remarque :

Cinq minutes avant le début de l'enregistrement TIMER, l'indication » L'ENREGISTREMENT VA DÉMARRER! « apparaît sur l'écran.

Vous pouvez faire disparaître les informations affichées en appuyant sur » **i** «.

## Réactivation du mode Prêt à l'enregistrement du magnétoSCOPE

- 1 Introduisez une cassette d'une durée suffisante et avec une languette intacte dans le compartiment à cassette, puis appuyez sur » **Timer on** «.  
– L'heure apparaît sur le magnétoSCOPE et l'icône »  « du TIMER s'allume ; le magnétoSCOPE est maintenant prêt à l'enregistrement.

# REGLAGES SPECIAUX

## Tri ou suppression des chaînes de télévision et modification du nom des chaînes

### Préparatifs

Mettez le téléviseur en marche.

Sélectionnez la chaîne »AV« correspondant au magnétoscope.

### Appel du menu principal

- 1 Appuyez sur »i« pour appeler le menu principal.  
– Le menu principal apparaît.
- 2 Sélectionnez la ligne »INSTALLATION« avec »+« ou »-« et activez-la avec »OK«.  
– Le menu »INSTALLATION« apparaît.
- 3 Sélectionnez la ligne »TRI DES PROGRAMMES« avec »+« ou »-« et activez-la avec »OK«.  
– Le menu »TRI DES PROGRAMMES« apparaît.

#### Remarques :

Sélectionnez la fonction souhaitée dans le menu »TRI DES PROGRAMMES« et consultez les chapitres suivants à partir du point 1 pour obtenir des informations sur la suite des opérations.

La chaîne de télévision utilisée apparaît à l'arrière plan du menu. Si, de ce fait, le texte du menu n'est pas lisible, appuyez sur »Dub«, le menu apparaît alors sur fond bleu.

### Tri des chaînes de télévision

- 1 Sélectionnez la ligne »TRI MANUEL« en appuyant sur »OK«.  
– Le menu »TRI MANUEL« apparaît.
- 2 Sélectionnez le programme télévisé que vous souhaitez échanger en appuyant sur »+ - ◀ ▶« et marquez-le en appuyant sur »OK«.
- 3 Sélectionnez le numéro de chaîne avec lequel la chaîne de télévision marquée doit être échangée en appuyant sur »+ - ◀ ▶« et confirmez votre sélection avec »OK«.
- 4 Terminez le réglage en appuyant sur »i«.



## Suppression de chaînes de télévision de la liste de chaînes

### TRI DES PROGRAMMES

TRI MANUEL  
EFFACEMENT  
ENTRER UN NOM

^v : SELEC.  
OK : VALIDER INFO: QUIT.

- 1 Sélectionnez la ligne »EFFACEMENT« avec »+« ou »-« et activez-la avec »OK«.  
– Le menu »EFFACEMENT« apparaît.
- 2 Sélectionnez la chaîne de télévision qui doit être supprimée en appuyant sur »+ - < >« et marquez-la en appuyant sur »OK«.
- 3 Supprimez la chaîne de télévision avec »Clear«.
- 4 Terminez le réglage en appuyant sur »i«.

## Entrée du nom des chaînes de télévision

### TRI DES PROGRAMMES

TRI MANUEL  
EFFACEMENT  
ENTRER UN NOM

^v : SELEC.  
OK : VALIDER INFO: QUIT.

- 1 Sélectionnez la ligne »ENTRER UN NOM« en appuyant sur »+« ou »-« et activez-la en appuyant sur »OK«.  
– Le menu »ENTRER UN NOM« apparaît.
- 2 Sélectionnez la chaîne pour laquelle un nom doit être entré en appuyant sur »+ - < >« et activez-la en appuyant sur »OK«.
- 3 Entrez les caractères en appuyant sur »+« ou »-«, sélectionnez l'emplacement du caractère suivant en appuyant sur »-« ou »>« et répétez la procédure pour entrer les caractères restants (max. 5 caractères).
- 4 Mémorisez le réglage avec »OK«.
- 5 Terminez le réglage en appuyant sur »i«.

## Reréglage des chaînes de télévision

Vous pouvez procéder à une nouvelle recherche ATS, ce qui peut s'avérer utile en cas de déménagement. Attention : cette fonction efface toutes les chaînes mémorisées.

SERVICE  
CONTROL PERI-PIN8 ARR  
CODE SERRURE - - - -  
TYPE-CASSETTE E180  
LECTURE CONTINUE ARR  
CANAL DE SORTIE C21  
REDEMARRAGE ATS START  
MENU COMMERCANT - - -

^v : SELEC. < > : MODIF.  
OK : VALIDER INFO : QUIT.

- 1 Appuyez sur »i« pour que le menu principal s'affiche.
- 2 Sélectionnez la ligne »SERVICE« en appuyant sur »+« ou sur »-« et activez-la avec »OK«.
- 3 Sélectionnez la ligne »REDEMARRAGE ATS« en appuyant sur »+« ou sur »-«.
- 4 Sélectionnez la rubrique »START« en appuyant sur »<« ou sur »>« et confirmez cette sélection avec »OK«.  
– Le reste de la marche à suivre correspond aux opérations décrites au chapitre "Réglage automatique" à partir du point 2.

## "Saut" de chaînes de télévision

Vous activez cette fonction avec »+« ou »-« lorsque, en passant d'un numéro de chaîne à l'autre, vous souhaitez sauter un ou plusieurs numéros de chaîne.

### Préparatifs

Mettez le téléviseur en marche.

Sélectionnez la chaîne »AV« correspondant au magnétoscope.

### Programmation

- 1 Appuyez sur »i« pour que le menu principal s'affiche.
- 2 Sélectionnez la ligne »INSTALLATION« avec »+« ou »-« et activez-la avec »OK«.
- 3 Sélectionnez la ligne »RÉGLAGE DE ÉMETTEURS« en appuyant sur »OK«.
- 4 Sélectionnez la ligne »RÉGLAGE DES CANAUX« en appuyant sur »OK«.  
– Le menu pour le réglage des chaînes apparaît sur l'écran, la ligne »PROGRAMME« est marquée.
- 5 Sélectionnez le numéro de chaîne qui doit être "sauté" en appuyant sur »◀« ou »▶«.
- 6 Sélectionnez la ligne »SAUT« en appuyant sur »+« ou sur »-«.
- 7 Sélectionnez »MAR« en appuyant sur »◀«.
- 8 Mémorisez le réglage pour ce numéro de chaîne en appuyant sur »OK«.
- 9 Terminez le réglage avec »i«.

### Remarque :

Pour pouvoir à nouveau sélectionner les numéros de chaîne, répétez le réglage et sélectionnez »ARR« dans le point 7 en appuyant sur »▶«.

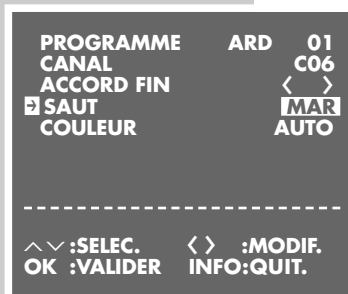
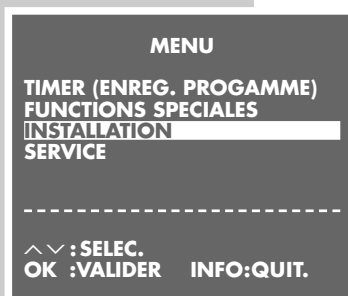

## Réglage de nouvelles chaînes de télévision

### Préparatifs

Mettez le téléviseur en marche.

Sélectionnez le numéro de chaîne »AV« pour le magnétoscope.

### Programmation

- 1 Appuyez sur »i« pour que le menu principal s'affiche.
- 2 Sélectionnez la ligne »INSTALLATION« avec »+« ou »-« et activez-la avec »OK«.
- 3 Activez la ligne »RÉGLAGE DE ÉMETTEURS« en appuyant sur »OK«.
- 4 Sélectionnez la ligne »RÉGLAGE DES CANAUX« en appuyant sur »OK«.  
– La ligne »PROGRAMME« est marquée.

#### Remarque :

Si la chaîne de télévision actuelle n'est pas compatible avec le réglage, appuyez sur »Dub«, le menu apparaît alors sur fond bleu.

- 5 Sélectionnez le numéro de chaîne sur lequel la nouvelle chaîne de télévision doit être mémorisée en appuyant sur »◀« ou »▶« ou encore »0 ... 9«.
- 6 Sélectionnez la ligne »COULEUR« en appuyant sur »+« ou »-«, puis sélectionnez le système de télévision désiré (»PAL«, »MESECAM« ou »AUTO«) avec »◀« ou »▶«.
- 7 Sélectionnez la ligne »CANAL« en appuyant sur »+« ou sur »-«.  
Passage des canaux normaux (affichage : »C«) sur canaux spéciaux/canaux hyperbande (affichage : »S«) ou canaux particuliers (affichage : »E«) et inversement en appuyant sur »Monitor«.
- 8 Entrez le numéro à deux chiffres de la chaîne de télévision en appuyant sur »0 ... 9« ; ou bien démarrez la recherche en appuyant sur »◀« ou »▶«.
- 9 Vous pouvez, si nécessaire, affiner le réglage de la chaîne en appuyant sur »+« ou sur »-« pour sélectionner la ligne »ACCORD FIN« ; effectuez ensuite la modification en appuyant sur »◀« ou »▶«.
- 10 Sélectionnez la ligne »SAUT« avec »+« ou »-«, puis appuyez sur »▶« pour sélectionner »ARR«.



## REGLAGES SPECIAUX

PROGRAMME	----	22
CANAL		C 00
ACCORD FIN		< >
SAUT		ARR
COULEUR		AUTO

0-9	:ENTREE
< >	:MODIF.
OK	:VALIDER
INFO	:QUIT.

11 Mémorisez le réglage pour ce numéro de chaîne en appuyant sur »OK«.

– Le curseur passe à la ligne »PROGRAMME«, le numéro de chaîne suivant est affiché.

### Remarque :

Pour régler d'autres chaînes de télévision, répétez les points 5 à 11.

12 Appuyez sur »i« pour mettre fin au réglage.

## Activation/désactivation de la chaîne du magnétoscope

Si l'offre de chaînes de télévision captées par votre magnétoscope en mode UHF entre le canal 21 et le canal 69 est importante, il peut y avoir des perturbations d'image lors du fonctionnement du magnétoscope.

Si la chaîne du magnétoscope est désactivée, le magnétoscope et le téléviseur doivent être reliés à l'aide d'un câble EURO-AV (voir chapitre "Raccordement et préparatifs" page 10).

### Désactivation de la chaîne du magnétoscope

1 Appuyez sur »i« pour que le menu principal s'affiche.

2 Sélectionnez la ligne »SERVICE« en appuyant sur »+« ou sur »-« et activez-la avec »OK«.

– Le menu »SERVICE« apparaît.

3 Sélectionnez la ligne »CANAL DE SORTIE« en appuyant sur »+« ou sur »-«.

4 Désactivez la chaîne du magnétoscope en appuyant sur »◀« ou sur »▶« (affichage »ARR«) et confirmez la désactivation avec »OK«.

### Activation de la chaîne du magnétoscope

1 Appuyez sur »i« pour que le menu principal s'affiche.

2 Sélectionnez la ligne »SERVICE« en appuyant sur »+« ou sur »-« et activez-la avec »OK«.

– Le menu »SERVICE« apparaît.

3 Sélectionnez la ligne »CANAL DE SORTIE« en appuyant sur »+« ou sur »-«.

4 Activez la chaîne du magnétoscope en appuyant sur »◀« ou sur »▶« (affichage par exemple »C 21«) et confirmez l'activation avec »OK«.

SERVICE		
CONTROL PERI-PIN8	ARR	
CODE SERRURE	----	
TYPE-CASSETTE	E180	
LECTURE CONTINUE	ARR	
CANAL DE SORTIE	ARR	
REDEMARRAGE ATS	ARR	
MENU COMMERCANT	----	

0-9	:ENTREE
< >	:MODIF.
OK	:VALIDER
INFO	:QUIT.

SERVICE		
CONTROL PERI-PIN8	ARR	
CODE SERRURE	----	
TYPE-CASSETTE	E180	
LECTURE CONTINUE	ARR	
CANAL DE SORTIE	C21	
REDEMARRAGE ATS	ARR	
MENU COMMERCANT	----	

0-9	:ENTREE
< >	:MODIF.
OK	:VALIDER
INFO	:QUIT.



# REGLAGE DE L'HEURE ET DE LA DATE

## Actualisation automatique de l'heure et de la date

Lorsqu'une chaîne de télévision proposant le télétexte est réglée sur le numéro de chaîne 1 du magnétoscope, celui-ci s'en sert pour actualiser son horloge "interne".

Cette actualisation a lieu quotidiennement entre 3 heures et 6 heures, ce qui permet au magnétoscope de reconnaître le passage à l'heure d'été et à l'heure d'hiver.

## Réglage manuel de l'heure et de la date

- 1 Mettez le téléviseur en marche et sélectionnez sur le téléviseur la chaîne »AV« correspondant au magnétoscope.
- 2 Appuyez sur »i« pour que le menu principal s'affiche.
- 3 Sélectionnez la ligne »INSTALLATION« avec »+« ou »-« et activez avec »OK«.
- 4 Sélectionnez la ligne »MISE À L' HEURE« en appuyant sur »+« ou sur »-«, puis activez-la en appuyant sur »OK«.  
– Le menu »MISE À L' HEURE« apparaît, l'affichage »HEURE« est marqué.
- 5 Entrez les quatre chiffres de l'heure avec les touches numériques »0 ... 9«.
- 6 Entrez les quatre chiffres de la date avec »0 ... 9«.
- 7 Entrez les deux chiffres de l'année avec »0 ... 9«.

### Remarque :

– L'affichage »\*« signifie que la fonction d'actualisation automatique de l'heure est activée. Pour désactiver cette fonction, sélectionnez l'affichage »\*« en appuyant sur »▶« et désactivez la fonction en appuyant sur »+« ou »-« (affichage »-«).

- 8 Terminez le réglage avec »OK«.



## Sélection des particularités du menu »FUNCTIONS SPECIALES«

- 1 Mettez le téléviseur en marche et sélectionnez sur le téléviseur la chaîne »AV« correspondant au magnétoscope.
- 2 Mettez le magnétoscope en marche en appuyant sur »0 ... 9«.
- 3 Appuyez sur »i« pour appeler le menu principal.  
– Le menu principal apparaît.
- 4 Sélectionnez la ligne »FUNCTIONS SPECIALES« en appuyant sur »+« ou sur »-«, puis activez-la en appuyant sur »OK«.  
– Le menu »FUNCTIONS SPECIALES« apparaît.
- 5 Sélectionnez la fonction souhaitée dans le tableau »FUNCTIONS SPECIALES« , et consultez les chapitres suivants à partir du point 1 pour obtenir des informations sur la suite des opérations.

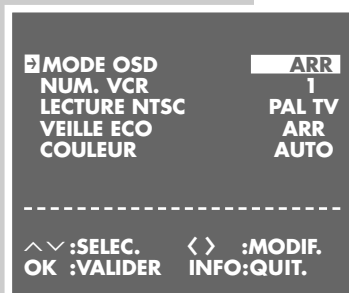
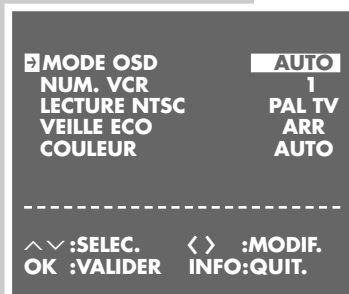

## Activation et désactivation des affichages écran (OSD – On Screen Display)

- 1 Sélectionnez la ligne »MODE OSD« en appuyant sur »+« ou sur »-«.
- 2 Sélectionnez »ARR«, »AUTO« ou »MAR« en appuyant sur »<« ou sur »>« et confirmez cette sélection avec »OK«.
- 3 Terminez le réglage en appuyant sur »i«.

## Activation de la fonction de désactivation automatique

Si la fonction de désactivation automatique est activée, le magnétoscope est désactivé automatiquement au bout de 3 heures.

- 1 Sélectionnez la ligne »VEILLE ECO« en appuyant sur »+« ou sur »-«.
- 2 Sélectionnez »3 HR« ou »ARR« en appuyant sur »<« ou »>« et confirmez la sélection avec »OK«.

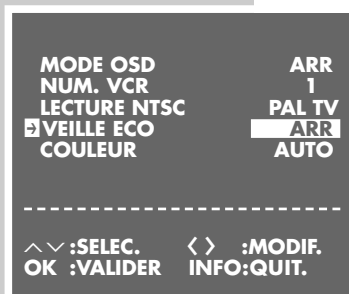

## Lecture NTSC

Ce réglage vous permet de sélectionner la norme couleur de la lecture de cassette pour le téléviseur branché sur la prise »AV 1 (EURO AV)«. Sélectionnez le réglage PAL-TV pour un téléviseur PAL ou le réglage NTSC pour un téléviseur multi-normes.

- 1 Sélectionnez la ligne »LECTURE NTSC« en appuyant sur »+« ou sur »-«.
- 2 Sélectionnez »PAL-TV« en appuyant sur »◀« ou sélectionnez »NTSC (= Multinorm)« en appuyant sur »▶« et confirmez votre sélection avec »OK«.

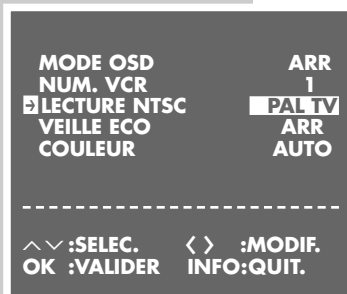

## Sélection du niveau d'utilisation du magnétoscope

Votre télécommande vous permet de commander à distance plusieurs magnétoscopes GRUNDIG indépendamment les uns des autres. Demandez à votre spécialiste quels sont les magnétoscopes GRUNDIG offrant cette fonction.

Afin que les deux magnétoscopes ne se gênent pas mutuellement, le réglage du niveau d'utilisation du modèle GV 3100 doit être modifié.

- 1 Sélectionnez la ligne »NUM. VCR« en appuyant sur »+« ou sur »-«.
- 2 Sélectionnez »2« (ou »1«) en appuyant sur »◀« ou sur »▶« et confirmez votre sélection avec »OK«.
- 3 Terminez le réglage en appuyant sur »i«.  
 - Le modèle GV 3100 est réglé sur le niveau d'utilisation 2. Pour pouvoir commander à distance le GV 3100, la télécommande du magnétoscope GRUNDIG le plus ancien doit être maintenant placée sur niveau d'utilisation 2.

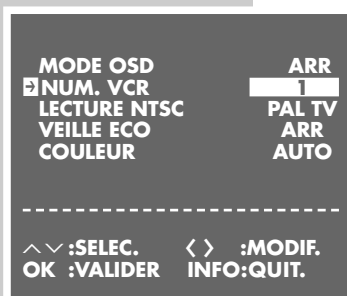

### Remarque :

- Pour rétablir le niveau d'utilisation 1 du GV 3100, appuyez sur »i« et sélectionnez, sur la ligne »NUM. VCR« du menu »FUNCTIONS SPECIALES«, le niveau d'utilisation »1« à l'aide des touches »◀« ou »▶«.

## Sélection des particularités du menu »SERVICE«

- 1 Mettez le téléviseur en marche et sélectionnez sur le téléviseur la chaîne »AV« correspondant au magnétoscope.
- 2 Mettez le magnétoscope en marche en appuyant sur »0 ... 9«.
- 3 Appuyez sur »i« pour que le menu principal s'affiche.
- 4 Sélectionnez la ligne »SERVICE« en appuyant sur »+« ou sur »-«, puis activez-la en appuyant sur »OK«.
  - Le menu »SERVICE« apparaît.
- 5 Sélectionnez la fonction souhaitée dans le menu »SERVICE« et consultez les chapitres suivants à partir du point 1 pour obtenir des informations sur la suite des opérations.

SERVICE	
CONTROL PERI-PIN8	ARR
CODE SERRURE	-----
TYPE-CASSETTE	E180
LECTURE CONTINUE	ARR
CANAL DE SORTIE	ARR
REDEMARRAGE ATS	ARR
MENU COMMERÇANT	----
-----	
^v :SELEC.	<> :MODIF.
OK :VALIDER	INFO :QUIT.

## Activation de la télécommande du téléviseur GRUNDIG pour le magnétoscope

Si la télécommande de votre magnétoscope ne peut être utilisée parce que ce dernier est installé dans une armoire fermée, vous pouvez également utiliser la télécommande de votre téléviseur pour commander à distance le magnétoscope. Seule condition : le téléviseur et le magnétoscope doivent être reliés par l'intermédiaire de leur prise »AV1 (EURO AV)«.

- 1 Sélectionnez la ligne »CONTROL PERI-PIN8« en appuyant sur »+« ou sur »-«.
- 2 Sélectionnez »MAR« en appuyant sur »◀« ou sur »▶« et confirmez cette sélection avec »OK«.
- 3 Terminez le réglage en appuyant sur »i«.

SERVICE	
CONTROL PERI-PIN8	MAR
CODE SERRURE	-----
TYPE-CASSETTE	E180
LECTURE CONTINUE	ARR
CANAL DE SORTIE	ARR
REDEMARRAGE ATS	ARR
MENU COMMERÇANT	----
-----	
^v :SELEC.	<> :MODIF.
OK :VALIDER	INFO :QUIT.

## Entrée de la longueur de la cassette

Une fois la cassette introduite dans le magnétoscope, celui-ci mesure la longueur de cette cassette et indique, pour les cassettes divisées en heures (E60, E120), sa durée totale et la durée écoulée.

Pour toutes les autres cassettes, vous devez indiquer manuellement la durée de la cassette (E180, E240, E260, E300).

- 1 Sélectionnez la ligne »TYPE-CASSETTE« en appuyant sur »+« ou sur »-«.
- 2 Sélectionnez la longueur de cassette concernée en appuyant sur »◀« ou sur »▶« et confirmez cette sélection avec »OK«.
- 3 Terminez le réglage en appuyant sur »i«.

SERVICE	
CONTROL PERI-PIN8	ARR
CODE SERRURE	-----
TYPE-CASSETTE	E180
LECTURE CONTINUE	ARR
CANAL DE SORTIE	ARR
REDEMARRAGE ATS	ARR
MENU COMMERÇANT	----
-----	
^v :SELEC.	<> :MODIF.
OK :VALIDER	INFO :QUIT.

# SÛRETÉ POUR ENFANTS

La sûreté pour enfants vous permet de verrouiller toutes les fonctions du magnétoscope.

## Activation de la sûreté pour enfants

- 1 Appuyez sur »i« pour que le menu principal s'affiche.  
– Le menu principal apparaît.
- 2 Sélectionnez la ligne »SERVICE« en appuyant sur »+« ou sur »-« et activez-la avec »OK«.  
– Le menu »SERVICE« apparaît.
- 3 Sélectionnez la ligne »CODE SERRURE« en appuyant sur »+« ou sur »-«.
- 4 Entrez les cinq chiffres du code secret en appuyant sur »0 ... 9« et confirmez le code en appuyant sur »OK«.  
– Sur l'écran du téléviseur s'inscrit l'information »LOCKED«, toutes les fonctions du magnétoscope sont verrouillées.

SERVICE	
CONTROL PERI-PIN8	ARR
CODE SERRURE	-----
TYPE-CASSETTE	E180
LECTURE CONTINUE	ARR
CANAL DE SORTIE	ARR
REDEMARRAGE ATS	ARR
MENU COMMERCANT	----
-----	
^v :SELEC.	<> :MODIF.
OK :VALIDER	INFO :QUIT.

## Désactivation de la sûreté pour enfants

- 1 Ouvrez le menu »SERVICE« en appuyant sur »i«.
- 2 Entrez les cinq chiffres du code secret en appuyant sur »0 ... 9« et confirmez le code en appuyant sur »OK«.  
– La sûreté pour enfants est désactivée.

### Remarque :

Si vous avez oublié le code secret, appuyez successivement sur les touches »<>«, »<<«, »-«, »+«, »OK« ; la sûreté pour enfants est alors désactivée.

SERVICE	
CONTROL PERI-PIN8	ARR
CODE SERRURE	-----
TYPE-CASSETTE	E180
LECTURE CONTINUE	ARR
CANAL DE SORTIE	ARR
REDEMARRAGE ATS	ARR
MENU COMMERCANT	----
-----	
^v :SELEC.	<> :MODIF.
OK :VALIDER	INFO :QUIT.

# COMMANDE A DISTANCE



Cette télécommande vidéo vous permet également de commander à distance des téléviseurs GRUNDIG. Les fonctions que vous pouvez commander à distance dépendent du modèle de téléviseur GRUNDIG utilisé.

Tenez la télécommande en direction du téléviseur.

**TV** Commute la télécommande sur télécommande pour téléviseur. Pour ce faire, appuyez sur »TV« et maintenez la pression, puis appuyez sur la touche correspondant à la fonction que vous voulez utiliser.

 Eteint le téléviseur (Stand-by).

**1 ... 0** Met en marche le téléviseur à partir de son mode veille (Stand-by) ; sélectionne directement les chaînes de télévision ; »0« sélectionne les numéros de chaînes »RV« . En mode Télétexte : entrez un numéro de page (trois chiffres).

**PIP** En mode Téléviseur : petite image dans l'image.



 Permet de changer de format d'image.

**?** Ouvre le petit mode d'emploi du téléviseur.

 Commute le volume sur marche/arrêt (silence).

**i** Ouvre le "DIALOG CENTER" ou commute sur le mode Menu.

**Z** Commute entre les deux dernières chaînes sélectionnées (zapping).

  Permet de régler le volume : »-« pour moins fort, »+« pour plus fort. En mode Menu : »-« curseur vers la gauche, »+« curseur vers la droite.

**OK** Active les fonctions, appelle les données, les confirme et les mémorise.

**+ -** Sélectionne les chaînes de télévision, »+« dans l'ordre croissant, »-« dans l'ordre décroissant. En mode Menu : »+« curseur vers le haut, »-« curseur vers le bas.

**TXT** Commute entre le mode Télétexte/Téléviseur.

**TV-G** Active et désactive le guide TV.

**Dub** En mode Télétexte : permet de revenir une page " en arrière".

**Index** En mode Télétexte : permet d'" avancer" d'une page.

 En mode Télétexte : passage au "Thème" suivant.

 En mode Télétexte : passage au "Chapitre" suivant.

 Ouvre le menu "Son".

 Ouvre le menu "Image".

# INFORMATIONS

## Comment remédier soi-même aux pannes ?

Panne	Cause	Aide
Pas d'heure sur le magnétoscope/la cassette n'est pas introduite.	La fiche secteur est débranchée ou il y a un mauvais contact.	Branchez la fiche secteur ou utilisez une autre prise.
» - : - « s'affiche sur l'écran à la place de l'heure.	Pas d'heure actuelle sur le magnétoscope.	Réglage de l'heure et de la date.
Enregistrement de programmes de télévision impossible (image brouillée sur l'écran).	Le câble d'antenne n'est pas branché.	Branchez le câble d'antenne.
	Le programme à enregistrer n'est pas réglé sur le magnétoscope.	Réglez la chaîne.
	La chaîne n'existe plus ou l'installation de l'antenne est défectueuse.	Pour contrôler, sélectionnez le programme à enregistrer sur le téléviseur ou demandez à vos voisins si le programme est émis en ce moment.
Enregistrement impossible	La cassette est verrouillée, pas de nouvel enregistrement possible (languette cassée).	Recouvrez l'ouverture à l'arrière de la cassette.
L'enregistrement TIMER n'a pas été exécuté.	Les heures VPS/PDC ont été mal entrées pour les programmes d'enregistrement VPS/PDC.	
	Une fois le mode Prêt à l'enregistrement interrompu, » <b>Timer</b> <b>on</b> « n'a pas été actionné.	
La qualité de l'image restituée est mauvaise.	Les réglages du magnétoscope et du téléviseur n'ont pas été accordés.	Accordez les réglages du magnétoscope et du téléviseur (voir page 12).
	La position de piste est mal réglée.	En lecture, appuyez sur » + « ou » - « pour régler l'image selon vos besoins.
	Les têtes vidéo sont usées.	Veillez prendre contact avec un spécialiste.
L'utilisation de la télécommande n'est pas possible.	Les piles de la télécommande sont usées.	Remplacez les piles.
	La télécommande n'est pas dirigée vers le magnétoscope.	Dirigez la télécommande vers le magnétoscope.

## Caractéristiques techniques

Ce magnétoscope est conforme aux consignes de sécurité DIN EN 60065 (VDE 0860) et donc à la réglementation internationale de sécurité IEC 60065. Ce produit satisfait aux exigences de la directive 89/336/EWG und 73/23/EWG.

**Norme FS :**

CCIR, PAL B/G, 625 lignes  
CCIR, MESEC B/G, 625 lignes

**Système :** VHS**Tension de secteur :**

220-240 V, 50 Hz

**Poids :** env. 2,8 kg**Consommation :**

- En mode d'enregistrement :  
env. 15 W
- Stand-by :  $\leq 5,0$  W
- Mode de fonctionnement économique :  
 $\leq 3,0$  W

**Position de fonctionnement :**

Horizontale

**Température ambiante :**

Entre +10°C et +35°C

**Humidité relative :**

jusqu'à 80% max.

**Durée de rembobinage en marche arrière :**

avec cassette E 180, 60 secondes en moyenne

**1 douille Euro AV :** à 21 pôles (DIN/EN 50049)**Prise d'entrée pour antenne :** coaxial B, entrée 75  $\Omega$  (DIN 45325)**Prise de sortie pour antenne :** Coaxial S, sortie 75  $\Omega$



# GRUNDIG Service

<p><b>GRUNDIG</b> Kundendienst Nord Kolumbusstraße 14 D-22113 Hamburg +49/40-7 33 31-0</p>	<p><b>GRUNDIG</b> Kundendienst West Horbeller Straße 19 D-50858 Köln +49/22 34-95 81-2 51</p>	<p><b>GRUNDIG</b> Kundendienst Mitte Dudenstraße 45-53 D-68167 Mannheim +49/6 21-33-76-70</p>	<p><b>GRUNDIG</b> Kundendienst Süd Beuthener Straße 65 D-90471 Nürnberg +49/9 11-7 03-0</p>	<p><b>GRUNDIG</b> Kundendienst Ost Wittestraße 30e D-13509 Berlin +49/30-4 38 03-21</p>
		<p><b>GRUNDIG BELUX N.V.</b> Deltapark, Weihoek 3, Unit 3G B-1930 Zaventem +32/2-7 16 04 00</p>	<p><b>GRUNDIG SCHWEIZ AG</b> Steinacker Straße 28 CH-8302 Kloten +41/1-8 15 81 11</p>	<p><b>GRUNDIG OY</b> Luoteisrinne 5 SF-02271 Espoo +3 58/9-8 04 39 00</p>
		<p><b>GRUNDIG UK LTD.</b> Elstree Way, Borehamwood, Herts, WD6 1RX GB Großbritannien/Great Britain +44/1 81-3 24 94 00</p>	<p><b>GRUNDIG PORTUGUESA</b> Comércio de Artigos Electrónicos, Lda. Rua Bento de Jesus Caraça 17 P-1495 Cruz Quebrada, Lisboa +3 51/1-4 19 75 70</p>	<p><b>GRUNDIG SVENSKA AB</b> Albygatan 109 d, Box 4050 S-17104 Solna +46/8-6 29 85 30</p>
		<p>Technical Service Unit 35, Woodside Park, Wood Street Rugby, Warwickshire, CV21 2NP Großbritannien/Great Britain +44/1 78-8 57 00 88</p>	<p><b>GRUNDIG ESPAÑA S.A.</b> Solsonés, 2 planta baja B3 Edificio Muntadas (Mas Blau) E-08820 El Prat De Llobregat (Barcelona) +34/93-4 79 92 00</p>	<p><b>GRUNDIG POLSKA SP.Z.O.O.</b> Ul. Czesłochowska 140 PL-62800 Kalisz +48/62-7 66 77 70</p> <p><b>GRUNDIG AUSTRIA Ges.m.b.H.</b> Breitenfurter Straße 43-45 A-1120 Wien +43/1-81 11 70</p>
		<p><b>GRUNDIG IRELAND LTD.</b> 2 Waverley Office Park, Old Naas Road EIR Dublin 12 +3 53/1-4 50 97 17</p>	<p><b>GRUNDIG NORGE A.S.</b> Glymitveien 25, Postboks 234 N-1401 Ski +47/64 87 82 00</p>	<p><b>GRUNDIG NEDERLAND B.V.</b> Gebouw Amstelveste Joan Muyskenweg 22 NL-1096 CJ Amsterdam +31/20-5 68 15 68</p>
		<p><b>GRUNDIG FRANCE S.A.</b> 5 Boulevard Marcel Pourtout F-92563 Rueil Malmaison Cedex +33/1-41 39 26 26</p>	<p><b>GRUNDIG DANMARK A/S</b> Lejrvej 19 DK-3500 Værløse +45/44 48 68 22</p>	<p><b>GRUNDIG ITALIANA S.P.A.</b> Via G.B. Trener, 8 I-38100 Trento +39/4 61-89 31 11</p>

