

**GRUNDIG**  
made for you

**COLOR TELEVISION**

VISION 7 47-7851 T

de

en

fr

it

nl

# SOMMAIRE

---

4

## INSTALLATION ET SECURITE

6

### GENERALITES

6

Particularités de votre téléviseur

6

Réception de chaînes numériques

6

Common Interface ? Qu'est-ce que c'est ?

7

### RACCORDEMENTS ET PRÉPARATIFS

7

Raccordement de l'antenne et du câble secteur

8

Installation des piles dans la télécommande

9

### VUE D'ENSEMBLE

9

Raccordements du téléviseur

10

Éléments de commande du téléviseur

11

La télécommande

13

### RÉGLAGES

13

Recherche des chaînes de télévision

14

Modification de l'affectation des chaînes numériques

17

Réglages de l'image

18

Réglages du son

20

### FONCTION TELEVISEUR

20

Fonctions de base

22

Fonction zapping

22

Guide électronique des programmes (guide TV)

23

Commutation du format d'image

24

Mode PIP

25

Explication de la télécommande

26

### FONCTION TELETEXTE

26

Mode texte TOP ou texte FLOF

26

Mode texte normal

26

Autres fonctions

28

### FONCTIONS DE CONFORT

28

Réglages de l'heure

29

Fonctions Timer (Horloge)

30

Changement de langue de l'interface utilisateur

31

Protection parentale

32

Sélection de la transparence de l'écran OSD

32

Mise à jour du logiciel

33

Fonctions numériques

34

### UTILISATION AVEC DES APPAREILS EXTERNES

34

Lecteur de DVD, graveur de DVD, caméscope ou Set Top Box

34

High Definition - HD ready

36

Casque

37

Décodeur ou récepteur satellite

38

Caméscope

38

Chaîne hi-fi/récepteur AV

# SOMMAIRE

---

39

39

39

## FONCTIONNEMENT COMME MONITEUR DE PC

Raccordement du PC

Réglages pour le PC

40

40

40

## MODE COMMON INTERFACE

Insertion de la Common Interface

Contrôle d'accès pour module CI et Smartcard

41

41

43

45

## REGLAGES SPECIAUX

Réglage des chaînes de télévision numériques

Réglage des chaînes de télévision analogiques

Modification de l'affectation des chaînes analogiques

48

48

49

50

50

50

51

## INFORMATIONS

Affichage d'informations sur le signal

Démontage du pied de l'appareil

Caractéristiques techniques

Recommandations de service pour revendeurs spécialisés

Remarque relative à l'environnement

Comment remédier soi-même aux pannes

# INSTALLATION ET SECURITE

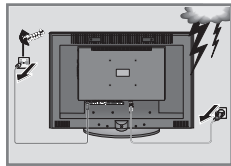
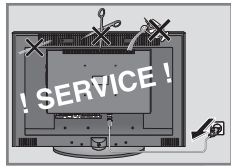
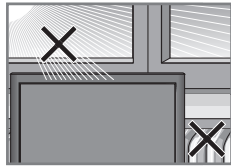
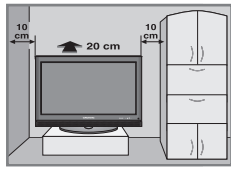

Veuillez respecter les recommandations suivantes avant l'installation de l'appareil :

Ce téléviseur est destiné à la réception et à la lecture de signaux vidéo et audio.

Toute autre utilisation est formellement exclue.

La réflexion de lumière sur l'écran affecte la qualité de l'image.

Pour garantir une aération suffisante, veillez à ce que la distance entre le téléviseur et les parois du meuble de rangement soit suffisante.

Le téléviseur est conçu pour une utilisation dans des endroits secs. Si toutefois vous l'utilisez à l'extérieur, veillez à ce qu'il soit protégé contre l'humidité (pluie, projections d'eau). N'exposez jamais le téléviseur à des sources d'humidité.

Ne posez pas de récipients contenant des liquides (vases ou autres) sur le téléviseur. Le récipient peut se renverser et le liquide peut affecter la sécurité électrique.

Posez le téléviseur sur un support plat et dur. Ne posez pas d'objets (par exemple des journaux) sur le téléviseur, ni de couvertures ou autres objets en dessous de l'appareil.

Ne placez pas le téléviseur à proximité d'un chauffage ou en plein soleil, car ceci perturberait son système de refroidissement.

Les accumulations de chaleur représentent un danger et diminuent la durée de vie du téléviseur. Pour des raisons de sécurité, faites enlever de temps en temps, par un spécialiste, les impuretés accumulées à l'intérieur du téléviseur.

N'ouvrez en aucun cas votre téléviseur. La garantie du fabricant ne couvre aucun dégât occasionné par des manipulations inadéquates.

Assurez-vous que le câble secteur ou que l'adaptateur (si existant) ne sont pas abîmés.

Le téléviseur doit être utilisé exclusivement avec le câble secteur/l'adaptateur secteur fourni.

Les orages sont une source de danger pour tout appareil électrique. Même lorsque le téléviseur est éteint, il peut subir des dommages lorsque le réseau et/ou la ligne d'antenne sont frappés par la foudre. Par temps d'orage, débranchez toujours votre appareil ainsi que l'antenne.

Nettoyez l'écran seulement avec un chiffon doux légèrement humide. N'utilisez que de l'eau claire.

Pour nettoyer l'extérieur du téléviseur, utilisez uniquement le chiffon fourni avec l'appareil. N'utilisez que de l'eau claire.

Lors de l'installation de votre appareil, tenez compte du fait que la plupart des meubles sont vernis ou recouverts de matière plastique. Ils contiennent souvent des additifs chimiques qui peuvent entre autres attaquer le matériau des pieds de votre appareil. Ces additifs peuvent laisser sur les meubles des traces indélébiles ou difficiles à enlever.

Lors de l'installation de votre appareil, tenez compte du fait que la plupart des meubles sont vernis ou recouverts de matière plastique. Ils contiennent souvent des additifs chimiques qui peuvent entre autres attaquer le matériau des pieds de votre appareil. Ces additifs peuvent laisser sur les meubles des traces indélébiles ou difficiles à enlever.

L'écran de votre téléviseur LCD satisfait aux normes de qualités les plus exigeantes et les éventuels défauts de pixel ont été contrôlés. Pour des raisons technologiques, il est néanmoins impossible d'exclure à 100 % les défauts de certains points d'image, malgré le plus grand soin apporté à la fabrication.

Si ces défauts de pixel se cantonnent aux limites spécifiées par la norme DIN, ils ne peuvent pas être considérés comme un vice de l'appareil du point de vue de la garantie.

### **Remarque :**

Ne raccordez aucun appareil lorsque votre appareil est en marche. Eteignez également les autres appareils avant le raccordement !

Ne branchez la prise de votre appareil dans la prise de courant qu'après avoir raccordé les appareils externes et l'antenne !

Veillez à ce que la prise secteur soit facilement accessible.

### **Attention :**

Si vous prévoyez de monter votre téléviseur sur un support mural, respectez absolument la notice de montage de ce support mural ou faites exécuter le montage par un technicien spécialisé.

Lors de l'achat du support mural, veillez à ce que tous les points de fixation présents sur le téléviseur soient également présents sur le support mural et qu'ils soient tous utilisés pour le montage.

# GENERALITES

---

## Particularités de votre téléviseur

Ce téléviseur vous permet de recevoir et de traiter toutes les chaînes numériques et analogiques "gratuites". Ce téléviseur dispose d'un récepteur numérique et analogique intégré. Les émissions numériques sont traitées par le récepteur numérique pour offrir une excellente qualité de son et d'image numériques.

Le guide électronique des chaînes TV GUIDE (pour les programmes numériques uniquement) vous informe des modifications récentes de programme ainsi que de toute la programmation proposée par les différentes chaînes pour les jours suivants.

Vous pouvez aussi consulter des informations détaillées sur les différentes émissions télévisées, si l'opérateur en offre la possibilité.

Le téléviseur est équipé d'un menu très complet et d'utilisation conviviale.

L'utilisateur est guidé à l'écran du téléviseur avec une explication des différentes touches de la télécommande.

## Réception de chaînes numériques

Pour pouvoir recevoir des chaînes numériques, vous devez installer une antenne domestique intérieure ou extérieure compatible avec le réseau numérique (antenne domestique intérieure passive ou active à alimentation sur secteur).

Contrairement à la transmission de chaînes analogiques, une fréquence d'émission n'est pas assignée à chaque chaîne numérique, mais plusieurs chaînes sont regroupées au sein d'un bouquet à niveau régional ou national.

Les données effectivement transmises peuvent être consultées sur le télétexte proposé par différents opérateurs, sur un magazine télévisé actuel ou sur Internet.

## Common Interface ? Qu'est-ce que c'est ?

Common Interface (CI) est une interface pour récepteur DVB.

Les chaînes codées ne peuvent être visionnées qu'avec un module CI correspondant au système de codage, combiné avec la Smartcard appropriée.

L'arrière du téléviseur présente une prise pour Common Interface, sur laquelle il est possible de raccorder les modules CI de différents fournisseurs.

On insère dans le module CI la Smartcard correspondante du fournisseur afin d'"autoriser" l'accès aux chaînes codées de votre choix.

# RACCORDEMENTS ET PRÉPARATIFS

## Raccordement de l'antenne et du câble secteur

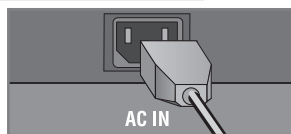
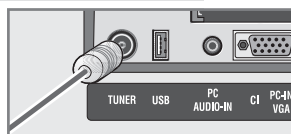
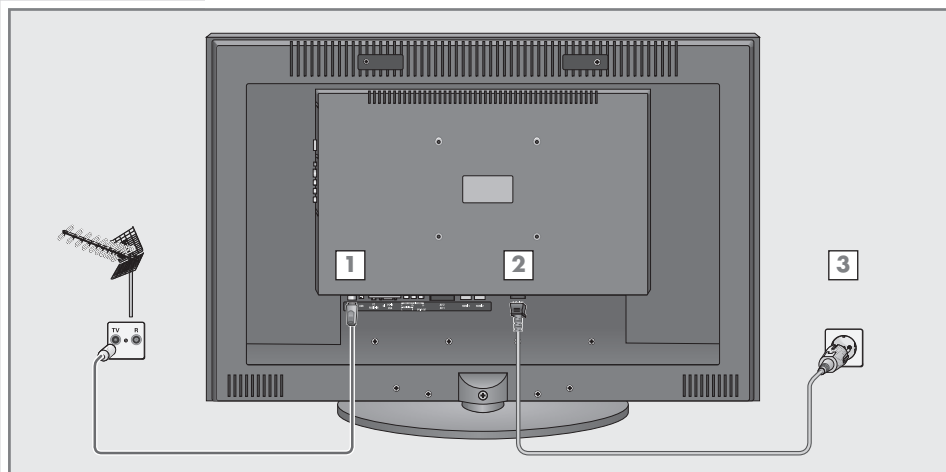

- 1 Branchez le câble de l'antenne domestique extérieure ou intérieure (antenne domestique intérieure passive ou active alimentée sur secteur pour chaînes télévisées numériques) sur la prise antenne »**TUNER**« du téléviseur ;

ou

branchez le câble de l'antenne domestique (pour les chaînes télévisées analogiques) sur la prise antenne »**TUNER**« du téléviseur.

### Remarque :

Lors du raccordement d'une antenne intérieure, il faut éventuellement essayer de la placer à différents endroits pour obtenir la meilleure réception.

- 2 Branchez le câble secteur fourni sur la prise secteur »**AC IN**« de l'appareil.
- 3 Branchez la fiche du câble secteur dans une prise de courant.

### Remarques :

Raccordez les appareils auxiliaires et l'antenne avant de brancher la fiche de votre appareil dans une prise de courant !

Veuillez raccorder le téléviseur à une prise de courant de sécurité avec mise à la terre exclusivement avec le câble secteur fourni.

N'utilisez pas d'adaptateur ou de câble de rallonge ne répondant pas aux normes de sécurité en vigueur et n'effectuez aucune manipulation sur le câble secteur.

# RACCORDEMENTS ET PRÉPARATIFS

## Installation des piles dans la télécommande

- 1 Ouvrez le compartiment des piles en soulevant le couvercle.
- 2 Lorsque vous insérez les piles (type Micro, ex. : R03 ou AAA, 3x1,5 V) tenez compte de la polarité indiquée dans le fond du compartiment des piles.
- 3 Fermez le compartiment des piles.

### Remarque :

Lorsque le téléviseur ne répond plus correctement aux ordres de la télécommande, il se peut que les piles soient usées. Veuillez impérativement retirer les piles usées de l'appareil.

La garantie du fabricant ne couvre aucun dégât occasionné par des piles usagées.

### Remarque relative à l'environnement

Ne jetez pas les piles dans les ordures ménagères, même si elles ne contiennent pas de métaux lourds.

Veillez à la protection de l'environnement en déposant par exemple les piles usées aux points de collecte disponibles dans les commerces et les services publics d'élimination des déchets. Renseignez-vous sur la législation en vigueur dans votre pays.

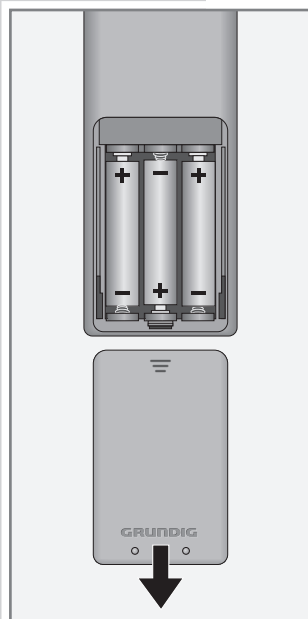



# VUE D'ENSEMBLE

## Raccordements du téléviseur

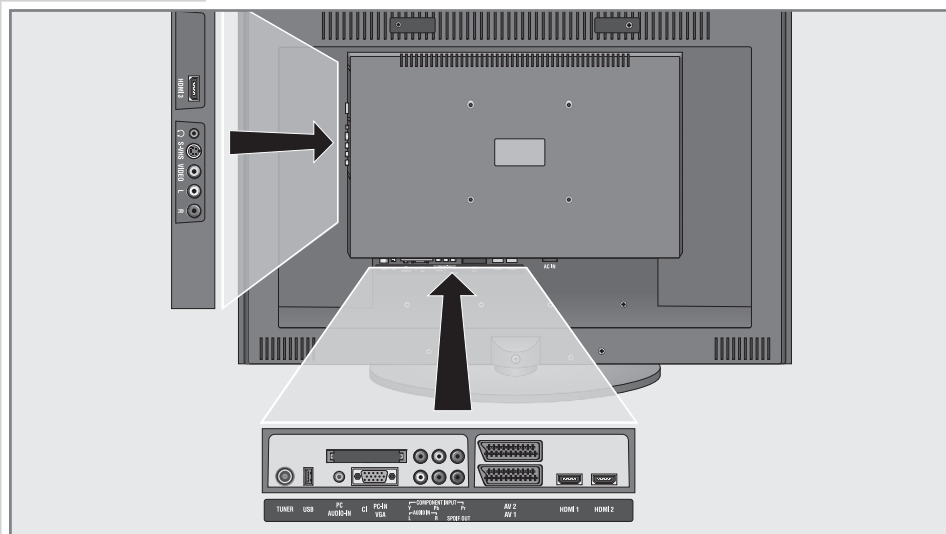

### HDMI3

Prise HDMI, entrée signal audio/vidéo (HDMI).



Prise pour casque (jack 3,5 mm ø).

### S-VHS

Entrée signal S-Vidéo pour caméscope.

### VIDEO

Entrée signal vidéo pour caméscope.

### L R

Entrée signal audio pour caméscope.

### TUNER

Prise d'antenne.

### USB

Port USB, uniquement pour applications service.

### PC AUDIO IN

Entrée signal audio pour PC.

### CI

Fente Common Interface.

### PC-IN VGA

Prise VGA, entrée signal vidéo pour PC.

### COMPONENT INPUT

#### Y Pb Pr

Entrée signal vidéo (signal YUV).

#### AUDIO IN LR

Entrée signal audio (signal YUV).

### SPDIF OUT

Sortie audio (coaxiale) pour signaux PCM ; pour le raccordement d'un amplificateur numérique multi-canal audio/vidéo ou d'un récepteur AV.

### AV1

Prise Euro/AV (signal FBAS, signal RGB).

### AV2

Prise Euro/AV (signal FBAS, signal Y/C)

### HDMI2

Prise HDMI, entrée signal audio/vidéo (HDMI).

### HDMI1

Prise HDMI, entrée signal audio/vidéo (HDMI).

### AC IN

Prise pour le câble secteur.





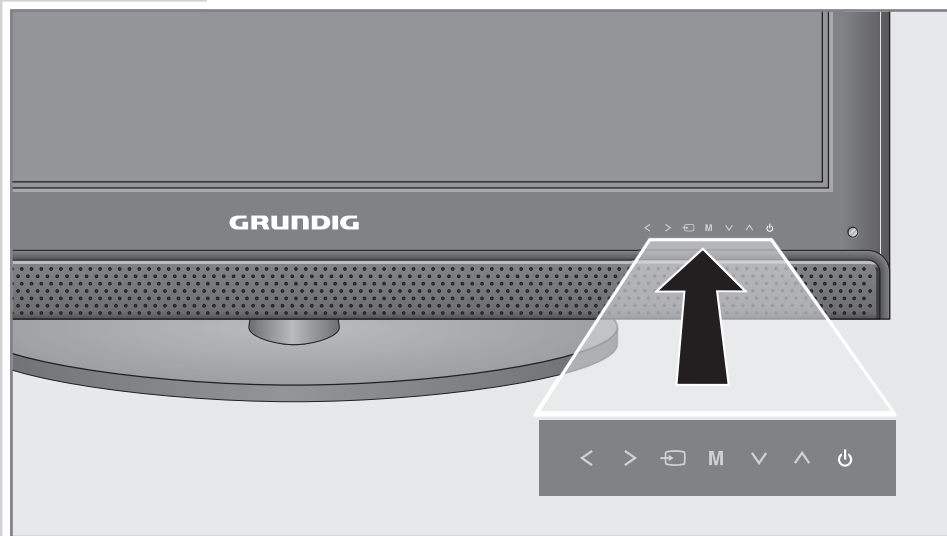









# VUE D'ENSEMBLE

## Éléments de commande du téléviseur



### Remarque :









La touche à effleurement »« est toujours allumée. Les symboles des autres touches à effleurement s'allument brièvement lorsque vous effleurez de la main le panneau de commande. Pour activer la fonction souhaitée, appuyez brièvement sur le symbole de la touche correspondante.

-  Modification du volume ;  
sélection de fonction dans le menu.
-  Activation de la présélection des emplacements de chaînes AV.  
Sélection dans le menu en appuyant sur »« ou sur »«,  
confirmation en appuyant sur »« ou sur »«.
- M** Ouverture du menu principal ;  
sélection de la ligne de menu en appuyant sur »« ou sur  
»« ;  
activation de la fonction en appuyant sur »« ou sur »« ;  
réglage de la fonction en appuyant sur »« ou sur »« ;  
désactivation du menu en appuyant sur »**M**«.
-  Mise en marche le téléviseur à partir du mode veille (stand-  
by) ;  
sélection progressive des chaînes de télévision ;  
sélection de fonction dans le menu.
-  Commutation entre le mode veille (stand-by) et la mise en  
marche du téléviseur.  
Le téléviseur n'est débranché que si vous retirez la fiche de sec-  
teur de la prise secteur.

# VUE D'ENSEMBLE

## La télécommande



-  Eteint le téléviseur (Stand-by).
- 1...0** Mettent en marche le téléviseur à partir du mode veille (Stand-by) ; sélectionnent directement les chaînes de télévision.
- AV** Activation des chaînes AV présélectionnées. Puis sélection en appuyant sur »▼« ou sur »▲«.
- ?** Affiche les explications concernant la télécommande ; réponse autorisée en mode télétexte.
- PIP** Activation des fonctions petite image ; activation de la fonction Double Window (double écran) ; retour à une taille d'image normale.
-  Commutation sur le format image ; activation de la fonction taille double des caractères en mode télétexte.
-  Son marche/arrêt (silence).
- i** Appelle le menu.
- Z** Fonction zapping.
- ▲ ▼** Mettent en marche le téléviseur à partir du mode veille ; sélectionnent les chaînes progressivement ; permettent de déplacer le curseur vers le haut/bas.
-  (OK) Permet d'appeler la liste des canaux ; permet d'activer différentes fonctions.
- +** Modifient le volume ; déplacent le curseur vers la gauche/la droite.
- TXT** Fait basculer entre le mode télétexte et le mode TV.
- TV-G** Guide électronique des programmes (guide TV).
-  Sélectionne différents réglages d'image ; en mode télétexte, permet de retourner à la page précédente.
-  Affiche l'heure et les informations sur les numéros de chaînes (en mode téléviseur analogique) ; affiche l'heure, les informations sur les numéros de chaînes et les informations sur les émissions (en mode téléviseur numérique) ; en mode télétexte, permet de sélectionner une page.
-  Arrêt sur image ; sélectionne le chapitre souhaité en mode télétexte.
-  Sélectionne différents réglages de son (en mode téléviseur analogique) ; sélectionne différentes langues audio (en mode téléviseur numérique) ; permet de passer au niveau de menu précédent ; en mode télétexte, sélectionne un thème souhaité.

# VUE D'ENSEMBLE



## SCAN

Permet de mettre à jour une page en mode télétexte.

## PAT

En mode télétexte, permet de sélectionner la fonction Split Screen.

## S

Sélectionne différents sous-titres (en mode téléviseur numérique) ; permet de sélectionner les sous-pages en mode télétexte.

## P

Permet d'afficher des listes de chaînes («Tous», «Radio», «FAV1» à «FAV4») ; arrêt sur page en mode télétexte.

## M

Commute sur l'utilisation d'un décodeur numérique GRUNDIG, d'un décodeur numérique GRUNDIG avec disque dur (PDR), d'un lecteur DVD GRUNDIG, d'un enregistreur DVD GRUNDIG ou d'un décodeur AV GRUNDIG.

Appuyez de manière répétée sur la touche «**M**» jusqu'à ce que l'affichage correspondant «DR», «DVD» ou «AMP» apparaisse. Appuyez ensuite sur la touche souhaitée.

Si vous n'appuyez sur aucune touche pendant env. 10 secondes, la télécommande repasse en mode téléviseur («TV»).

### Remarque :

La touche «DR» est préprogrammée pour l'utilisation d'un décodeur numérique GRUNDIG (niveau de télécommande 1).

La touche «DVD» est préprogrammée pour l'utilisation d'un lecteur DVD GRUNDIG.

La touche «AMP» est préprogrammée pour l'utilisation d'un décodeur AV GRUNDIG.

Les fonctions que vous pouvez exécuter dépendent du modèle de l'appareil.

Essayez-les tout simplement.

Vous pouvez modifier la préprogrammation :

Appuyez sur «**M**» en maintenant enfoncé et appuyez simultanément sur les trois touches

chiffrées du code correspondant :

«1», «2», «3» pour lecteur de DVD GRUNDIG.

«4», «5», «6» pour graveur de DVD GRUNDIG.

«1», «4», «7» pour récepteur numérique GRUNDIG (niveau 1 de la télécommande).

«2», «5», «8» pour récepteur numérique GRUNDIG (niveau 2 de la télécommande).

«3», «6», «9» pour récepteur numérique GRUNDIG avec disque dur (PDR).

# RÉGLAGES

## Recherche des chaînes de télévision

Le téléviseur est équipé d'une recherche automatique des chaînes qui procède tout d'abord à la recherche de chaînes numériques et ensuite à la recherche de chaînes analogiques.

Lancez la recherche et vous pourrez ensuite trier les chaînes dans l'ordre de votre choix.

Votre téléviseur dispose de 1000 numéros pouvant être affectés à des chaînes numériques et 99 numéros pouvant être affectés à des chaînes analogiques, par antenne ou par câble (chaînes analogiques).

1 Mettez le téléviseur en marche à partir du mode veille en appuyant sur **⏻**, **1...0**, **▲** ou sur **▼**.

- Lors de la première utilisation, le menu **»SPRACHE«** (Langue) s'affiche.

### Aide :

Si le menu **»SPRACHE«** ne s'affiche pas à l'écran, suivez les instructions du chapitre "Réinitialisation du téléviseur", à la page 33.

2 Sélectionnez la langue souhaitée en appuyant sur **▲**, **▼**, **←** ou sur **→**.

3 Confirmez la langue en appuyant sur **●**.

4 Sélectionnez le pays en appuyant sur **▲**, **▼**, **←** ou sur **→** et confirmez la sélection en appuyant sur **●**.

### Attention !

La tension d'antenne ne doit être mise en marche que lorsque l'antenne est vraiment une antenne d'intérieur active avec amplificateur de signaux et lorsqu'elle n'est pas elle-même alimentée en tension par un adaptateur secteur (ou autre).

Sinon, un court-circuit peut se produire ou votre antenne peut même être détruite !

5 Activez la tension de l'antenne en appuyant sur **⏻** (vert) et désactivez-la en appuyant sur **👁** (rouge).

- Le menu **»Menu Recherche automatique«** s'affiche et la recherche automatique des chaînes de télévision numérique commence. La recherche peut - selon le nombre de programmes télévisés reçus - durer quelques minutes.

- La recherche automatique est terminée, lorsque l'affichage de la recherche atteint 100 % et que le nombre des chaînes de télévision trouvées est affiché.

### Remarques :

Il est possible d'interrompre la recherche en appuyant sur **⏻**.

6 Appuyez sur **⏻** pour mettre fin aux réglages.

### SPRACHE

|           |                |
|-----------|----------------|
| ENGLISH   | БЪЛГАРСКИ      |
| FRANÇAIS  | <b>DEUTSCH</b> |
| ESPAÑOL   | ITALIANO       |
| ΕΛΛΗΝΙΚΑ  | PORTUGUESA     |
| DUTCH     | TÜRKÇE         |
| DANSK     | SVENSKA        |
| SUOMI     | NORSK          |
| POLSKI    | SLOVENSKI      |
| Русский   | MAGYAR         |
| ROMENESTE | SRPSKI         |
| ČEŠTINA   | SLOVENSKO      |

Ⓜ Aktivieren

### Menu Recherche automatique

54 172.75MHz

| Digital Channels | Analog Channels |
|------------------|-----------------|
| 2 Das Erste TV   |                 |
| 23 arte TV       |                 |
| 25 Phoenix TV    |                 |
| 65 EmsPlus TV    |                 |
| 22 3sat TV       |                 |
| 21 DokusKiKa TV  |                 |
| 9 ZDF TV         |                 |
| 11 SAT.1 TV      |                 |
| 19 N24 TV        |                 |
| 12 ProSieben TV  |                 |

⏪ Précédent

👁 Pour regarder la TV

# RÉGLAGES

## Modification de l'affectation des chaînes numériques

Vous pouvez déterminer l'ordre des chaînes trouvées à votre goût, supprimer les chaînes non nécessaires et verrouiller certaines chaînes (contrôle parental).

»P« (bleu) permet de commuter entre »Tous«, »DTV«, »ATV«, »Radio« et »Autre«.

»E« (rouge) permet d'afficher les chaînes affectées à un réseau.

»P« ou »S« permettent d'avancer ou de reculer d'une page dans le tableau des chaînes.

### Consultation du tableau des chaînes

- 1 Appelez le menu en appuyant sur **i**.  
- Le menu »IMAGE« s'affiche.
- 2 Sélectionnez le menu »RÉGLAGE« en appuyant sur »V« ou sur »A«.
- 3 Sélectionnez la ligne »Table des chaînes« en appuyant sur »V« ou sur »A« et confirmez en appuyant sur »●«.  
- Le menu »GESTION DE PROGRAMME« s'affiche.



### Déplacement de chaînes sous d'autres numéros

- 1 Sélectionnez la chaîne que vous souhaitez déplacer dans le menu »GESTION DE PROGRAMME« en appuyant sur »V«, »A«, »S« ou sur »P«.
- 2 Marquez la chaîne de télévision en appuyant sur »⌚« (vert).
- 3 Entrée du numéro de programme en appuyant sur »1...0«.
- 4 Confirmez votre saisie en appuyant sur »●«.

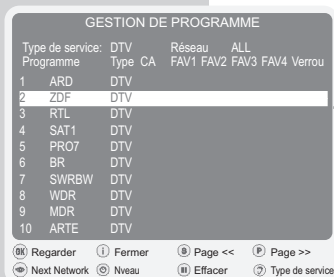

### Remarques :

Pour trier d'autres chaînes de télévision, répétez les points 1 à 4.

Les chaînes dont les numéros sont fixes (chaînes codées LCN, comme en France par ex.) ne peuvent être décalées.

# RÉGLAGES

## Suppression de chaînes

| GESTION DE PROGRAMME |       |        |      |      |                  |
|----------------------|-------|--------|------|------|------------------|
| Type de service:     | DTV   | Réseau | ALL  |      |                  |
| Programme            | Type  | CA     | FAV1 | FAV2 | FAV3 FAV4 Verrou |
| 1                    | ARD   | DTV    |      |      |                  |
| 2                    | ZDF   | DTV    |      |      |                  |
| 3                    | RTL   | DTV    |      |      |                  |
| 4                    | SAT1  | DTV    |      |      |                  |
| 5                    | PRO7  | DTV    |      |      |                  |
| 6                    | BR    | DTV    |      |      |                  |
| 7                    | SWRBW | DTV    |      |      |                  |
| 8                    | WDR   | DTV    |      |      |                  |
| 9                    | MDR   | DTV    |      |      |                  |
| 10                   | ARTE  | DTV    |      |      |                  |

Regarder Fermer Page << Page >>  
Next Network Nveau Effacer Type de service

1 Sélectionnez la chaîne que vous souhaitez supprimer dans le menu »GESTION DE PROGRAMME« en appuyant sur »V«, »^«, »S« ou sur »P« et confirmez en appuyant sur »□« (jaune).

2 Confirmez la suppression en appuyant sur »⏻« (vert).

### Remarques :

»👁« (rouge) permet de supprimer toutes les chaînes télévisées.

Les numéros dont les chaînes télévisées sont supprimées ne se trouvent plus dans le »GESTION DE PROGRAMME«.

## Verrouillage des chaînes de télévision

Vous avez la possibilité de verrouiller chacune des chaînes qui ne sont pas destinées aux enfants à l'aide d'un code PIN personnel.

| GESTION DE PROGRAMME |       |        |      |      |                  |
|----------------------|-------|--------|------|------|------------------|
| Type de service:     | DTV   | Réseau | ALL  |      |                  |
| Programme            | Type  | CA     | FAV1 | FAV2 | FAV3 FAV4 Verrou |
| 1                    | ARD   | DTV    |      |      |                  |
| 2                    | ZDF   | DTV    |      |      | 🔒                |
| 3                    | RTL   | DTV    |      |      |                  |
| 4                    | SAT1  | DTV    |      |      |                  |
| 5                    | PRO7  | DTV    |      |      |                  |
| 6                    | BR    | DTV    |      |      |                  |
| 7                    | SWRBW | DTV    |      |      |                  |
| 8                    | WDR   | DTV    |      |      |                  |
| 9                    | MDR   | DTV    |      |      |                  |
| 10                   | ARTE  | DTV    |      |      |                  |

Regarder Fermer Page << Page >>  
Next Network Nveau Effacer Type de service

1 Sélectionnez la chaîne que vous souhaitez verrouiller dans le menu »GESTION DE PROGRAMME« en appuyant sur »V«, »^«, »S« ou sur »P«.

2 Passez à l'affichage »Verrou« en appuyant sur »+« et confirmez en appuyant sur »●«.

3 Saisissez le code PIN »0000« à l'aide des touches »1 ... 0«.

- Le symbole »🔒« s'affiche dans la colonne »Verrou« dans le tableau des chaînes.

4 Appuyez sur »i« pour mettre fin aux réglages.

### Remarques :

Pour débloquer la chaîne télévisée, sélectionnez la chaîne que vous souhaitez verrouiller dans le menu »GESTION DE PROGRAMME« en appuyant sur »V«, »^«, »S« ou sur »P«. Passez à l'affichage »Verrou« en appuyant sur »+«, confirmez en appuyant sur »●« et saisissez le code PIN »0000« à l'aide des touches »1 ... 0«.

Le code PIN peut être changé, voir page 32.

# RÉGLAGES

## Création de tables de favoris

Vous pouvez sélectionner vos chaînes télévisées favorites et les sauvegarder en établissant une à quatre tables de favoris (FAV1 à FAV4).

1 Sélectionnez la chaîne souhaitée dans le menu »GESTION DE PROGRAMME« en appuyant sur »▼«, »▲«, »S« ou sur »P«.

2 Déplacez la chaîne télévisée dans le tableau des favoris 1 à 4 en appuyant sur »-« ou sur »+«, puis mémorisez en appuyant sur »●«.

- La position est marquée d'une »★«.

- Vous pouvez entrer la même chaîne sélectionnée dans plusieurs tables de favoris.

### Remarque :

Il est possible de supprimer la chaîne de télévision de la table des favoris. Sélectionnez la chaîne de télévision en appuyant sur »▼« ou sur »▲«, commutez dans la table des favoris 1 à 4 en appuyant sur »-« ou sur »+« et supprimez en appuyant sur »●«.

## Fin des réglages

1 Terminez les réglages en appuyant sur »i«.

| TABLE DES CHAÎNES |       |        |      |      |                  |
|-------------------|-------|--------|------|------|------------------|
| Type de service:  | DTV   | Réseau | ALL  |      |                  |
| Programme         | Type  | CA     | FAV1 | FAV2 | FAV3 FAV4 Verrou |
| 1                 | ARD   | DTV    |      |      |                  |
| 2                 | ZDF   | DTV    | ★    |      |                  |
| 3                 | RTL   | DTV    |      |      |                  |
| 4                 | SAT1  | DTV    |      |      |                  |
| 5                 | PRO7  | DTV    |      |      |                  |
| 6                 | BR    | DTV    |      |      |                  |
| 7                 | SWRBW | DTV    |      |      |                  |
| 8                 | WDR   | DTV    |      |      |                  |
| 9                 | MDR   | DTV    |      |      |                  |
| 10                | ARTE  | DTV    |      |      |                  |

Regarder Fermer Page << Page >>  
Next Network Nveau Effacer Type de service



# RÉGLAGES

## Réglages de l'image

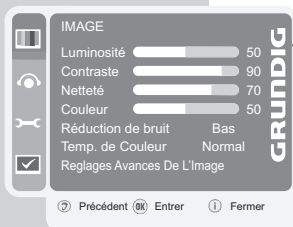

- 2 Activez le menu »IMAGE« en appuyant sur **●**.
- 3 Sélectionnez la ligne (fonction) souhaitée »Luminosité«, »Contraste«, »Netteté«, »Couleur«, »Réduction de bruit« ou »Temp. de Couleur« en appuyant sur **▼** ou sur **▲**.  
Sélectionnez la valeur souhaitée en appuyant sur **←** ou sur **→**.

### Remarques :

Vous trouverez d'autres informations sur les réglages à la deuxième page du menu »IMAGE«.

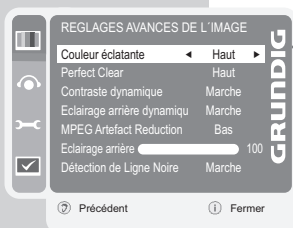

- 5 Sélectionnez la ligne (fonction) souhaitée »Couleur éclatante«, »Netteté parfaite«, »Contraste dynamique«, »Eclairage arrière dynamique«, »MPEG Artefact Reduction«, »Eclairage arrière« ou »Détection de Ligne Noire« (uniquement en mode téléviseur analogique) en appuyant sur **▼** ou sur **▲**.  
Sélectionnez la valeur souhaitée en appuyant sur **←** ou sur **→**.

### Remarques :

»Contraste dynamique« (modification du rétroéclairage en fonction de l'image afin d'obtenir le meilleur contraste possible).

»MPEG Artefact Reduction« réduit lorsqu'il y a lieu les artefacts dérangeants (pixelisation) pour les chaînes numériques avec compression MPEG (par ex. d'un décodeur DVB-T, lecteur DVD).

»Détection de Ligne Noire« (uniquement en mode téléviseur analogique)

Si cette fonction est activée, l'image est agrandie en fonction du contenu de l'image lorsque les émissions présentent des bandes noires en haut et en bas de l'écran.

- 6 Terminez les réglages en appuyant sur **i**.

# RÉGLAGES

## Réglages du son

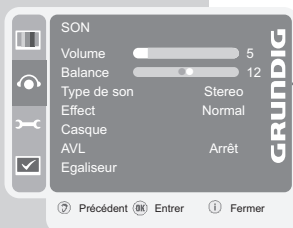

- 1 Appelez le menu en appuyant sur **i**.  
- Le menu »IMAGE« s'affiche.

- 2 Sélectionnez le menu »SON« en appuyant sur **▼** ou sur **▲** et confirmez en appuyant sur **●**.

### Remarque :

L'utilisation vous est expliquée aux chapitres suivants.

### Volume

- 1 Sélectionnez la ligne »Volume« avec **▼** ou sur **▲** et modifiez le réglage avec **←** ou **→**.

### Balance

- 1 Sélectionnez la ligne »Balance« avec **▼** ou sur **▲** et modifiez le réglage avec **←** ou **→**.

### Stéréo (deux langues), mono

Lorsque l'appareil reçoit des émissions sur deux canaux - p. ex. un film en version originale sur le canal son B (affichage : »Dual II«) et la version doublée sur le canal son A (affichage : »Dual I«) - vous pouvez sélectionner le canal son de votre choix.

Si l'appareil reçoit des émissions stéréo ou Nicam, il commute automatiquement sur la restitution stéréo du son (affichage : »Stéréo«). Si la qualité de réception du son stéréo est mauvaise, vous pouvez passer en mono.

- 1 Sélectionnez la ligne »Type de son« avec **▼** ou sur **▲**.
- 2 Sélectionnez le réglage en appuyant sur **←** ou sur **→**.

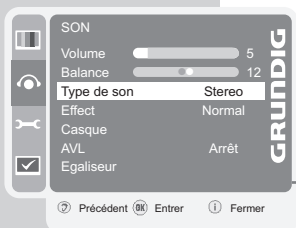

### Bande stéréo

Elargit la restitution sonore pour les émissions stéréo et améliore la restitution sonore pour les émissions mono.

- 1 Sélectionnez la ligne »Effect« avec **▼** ou sur **▲**.
- 2 Sélectionnez le réglage »Espace« en appuyant sur **←** ou sur **→**.

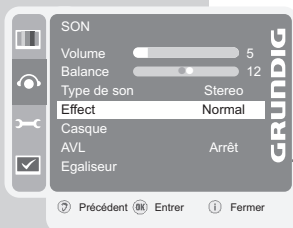

### SRS TruSurround XT\*

SRS TruSurround XT est une technologie audio brevetée, entièrement intégrée au téléviseur et qui ne nécessite que les haut-parleurs intégrés pour créer un effet sonore Surround.

- 1 Sélectionnez la ligne »Effect« en appuyant sur **▼** ou sur **▲**.
- 2 Sélectionnez le réglage »SRS« en appuyant sur **←** ou sur **→**.

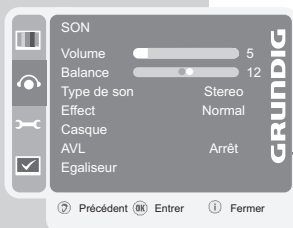

\* Sous licence de SRS Labs, Inc.

TruSurround XT, SRS et le symbole (●) sont des marques déposées par SRS Labs, Inc.

# RÉGLAGES

## TruBass et Dialog Clarity

Le réglage »TruBass« vous permet d'amplifier l'effet des basses.

La fonction »Clareté des voix« reconnaît les parties dialoguées des enregistrements audio et améliore la retransmission des dialogues.

Vous trouverez des explications sur ces deux fonctions à la deuxième page du menu »SON«.

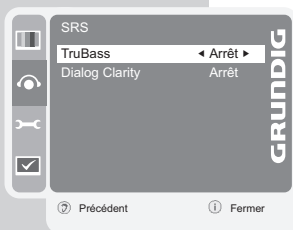

- 1 Sélectionnez la ligne »SRS« en appuyant sur »▼« ou sur »▲«.
- 2 Sélectionnez la ligne »TruBass« ou »Dialog Clarity« en appuyant sur »▼« ou sur »▲«.
- 3 Sélectionnez le réglage souhaité en appuyant sur »-« ou sur »+«.
- 4 Appuyez sur »↻« (bleu) pour mettre fin à ces réglages.

## Volume automatique

Les chaînes de télévision émettent des volumes sonores différents. La fonction volume automatique (Automatic Volume Limiting) garantit un volume sonore homogène lorsque vous changez de chaîne.

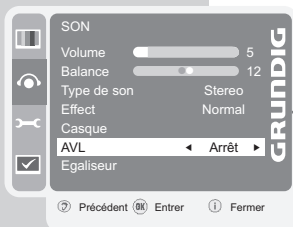

- 1 Sélectionnez la ligne »AVL« avec »▼« ou sur »▲«, et avec »-« ou »+« »Marche«.

### Remarque :

Si le réglage »SRS« a été sélectionné à la ligne »Mode De Son«, la ligne AVL ne peut pas être sélectionnée.

## Egaliseur

L'égaliseur vous propose quatre réglages audio préprogrammés (musique, sports, cinéma et langue) et un réglage (utilisateur), que vous pouvez déterminer vous-même.

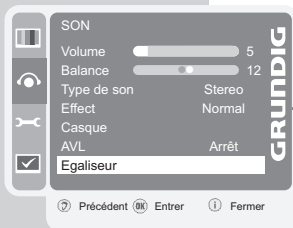

- 1 Sélectionnez la ligne »Egaliseur« avec »▼« ou sur »▲« et confirmez avec »●«.  
- Le menu »EGALISEUR« s'affiche.

### Remarque :

Si le réglage »SRS« a été sélectionné à la ligne »Mode De Son«, la ligne »Son« ne peut pas être sélectionnée.

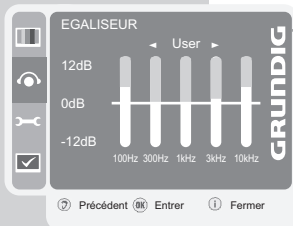

- 2 Sélectionnez le réglage son souhaité »Utilisateur« avec »-« ou »+« et confirmez avec »●«.  
- La bande de fréquence »100 Hz« est activée.
- 3 Réglez la valeur souhaitée avec »▼« ou sur »▲« et sélectionnez la bande de fréquence suivante avec »-« ou »+«.
- 4 Enregistrez le réglage avec »↻« (bleu).

## Fin des réglages

- 1 Terminez les réglages en appuyant sur »i«.

# FONCTION TELEVISEUR

## Fonctions de base



### Mise en marche et à l'arrêt

- 1 Mettez le téléviseur en marche à partir du mode veille en appuyant sur «**⏻**», «**1...0**», «**▼**» ou sur «**▲**».
- 2 Mettez le téléviseur en mode de veille (Stand-by) en appuyant sur «**⏻**».

### Sélection des programmes

- 1 Sélectionnez directement la chaîne en appuyant sur «**1 ... 0**».

#### Remarque :

Les chaînes analogiques commencent toujours par «**0**» (p. ex. 01, 012).

- 2 Sélectionnez la chaîne pas à pas à l'aide de «**▼**» ou sur «**▲**».
- 3 Affichez la liste des chaînes en appuyant sur «**●**», sélectionnez la chaîne télévisée souhaitée en appuyant sur «**▼**» ou sur «**▲**» et allumez-la en appuyant sur «**●**».

### Sélection des listes de chaînes

Vous pouvez sélectionner des chaînes parmi différentes listes (par exemple Tous, favoris FAV1).

- 1 Affichez la vue d'ensemble des listes de chaînes en appuyant sur «**P**».  
- La vue d'ensemble s'affiche.
- 2 Sélectionnez la liste des chaînes en appuyant sur «**▼**» ou sur «**▲**» et activez-la en appuyant sur «**●**».

### Sélectionnez un numéro de chaîne AV

- 1 Ouvrez le menu «SOURCE» en appuyant sur «**AV**».
- 2 Sélectionnez la chaîne AV souhaitée en appuyant sur «**▼**» ou sur «**▲**» et confirmez en appuyant sur «**●**».
- 3 A partir de la chaîne AV, repassez à la chaîne télévisée à l'aide des touches «**1 ... 0**».

### Passage de chaînes numériques aux chaînes analogiques

- 1 Ouvrez le menu «SOURCE» en appuyant sur «**AV**».
- 2 Appuyez sur «**▼**» ou sur «**▲**» pour sélectionner la ligne «DTV» (chaînes numériques) ou «ATV» (chaînes analogiques) et confirmez en appuyant sur «**●**».

### Réglage du volume

- 1 Réglez le volume en appuyant sur «**-**» ou sur «**+**».

### Activation/coupage du son

- 1 Activez ou désactivez le son (silence) en appuyant sur «**🔇**».

# FONCTION TELEVISEUR



## Affichage de l'heure et des informations

Les informations sur les chaînes peuvent uniquement être ouvertes en fonctionnement avec des chaînes télévisées numériques.

- 1 Faites apparaître les informations en appuyant sur »⌚«.
- 2 Passez aux informations concernant l'émission suivante en appuyant sur »▼«, revenez aux informations sur l'émission en cours en appuyant sur »▲«.
- 3 Pour afficher les informations sur l'émission sélectionnée appuyez une seconde fois sur »⌚«.
- 4 Pour faire disparaître ces informations, appuyez sur »i«.

## Arrêt sur image

Si vous souhaitez voir certaines séquences plus longtemps, l'image de l'émission en cours peut être "gelée".

- 1 Appuyez sur »■« (en jaune).
- 2 Quittez la fonction en appuyant à nouveau sur »■« (jaune).

## Réglages de l'image

Vous pouvez sélectionner réglages d'image différents.

- 1 Sélectionnez le réglage d'image souhaité »Utilisateur«, »Naturel«, »Faible« ou »Fort« avec »👁«.
  - Le réglage de l'image »Utilisateur« peut être changé, voir chapitre "réglages de l'image", page 17.

## Réglages du son

En fonctionnement avec des chaînes télévisées analogiques, vous pouvez sélectionner différents réglages sonores.

- 1 Sélectionnez le réglage sonore souhaité »Utilisateur«, »Langue«, »Cinéma«, »Sport« ou »Musique« en appuyant sur »🔊«.
  - Il est possible de modifier le réglage du son »Utilisateur«, voir à cet effet le chapitre "Egaliseur", page 19.

## Langue audio

En fonctionnement avec des chaînes télévisées numériques, vous pouvez sélectionner différentes langues. Ceci dépend de l'émission proposée.

- 1 Affichez le menu de sélection en appuyant sur »?« (bleu).
- 2 Sélectionnez la langue en appuyant sur »▼« ou sur »▲« et confirmez en appuyant sur »●«.

## Sous-titres

En fonctionnement avec des chaînes télévisées numériques, vous pouvez sélectionner différents sous-titres. Ceci dépend de l'émission proposée.

- 1 Affichez le menu de sélection en appuyant sur »S«.
- 2 Sélectionnez la langue en appuyant sur »▼« ou sur »▲« et confirmez en appuyant sur »●«.

## Fonction zapping

Cette fonction vous permet d'enregistrer la chaîne télévisée que vous êtes en train de regarder et de commuter sur d'autres chaînes télévisées (zapper).

- 1 Sélectionnez la chaîne que vous voulez enregistrer dans la mémoire de zapping (par ex. la chaîne 7, PRO 7) avec »1...0« ou »V« ou sur »^« (par ex. la chaîne de télévision 7, PRO7) et enregistrez avec »Z«.  
- L'incrustation p. ex. »Z 7« s'affiche à l'écran.
- 2 Appuyez sur »1...0« ou »V« ou sur »^« pour sélectionner une autre chaîne de télévision.
- 3 La touche »Z« permet de commuter à tout moment sur la chaîne télévisée enregistrée (dans l'exemple »Z 7«) puis de retourner (zapper) sur la chaîne télévisée visionnée en dernier.
- 4 Pour désactiver la fonction zapping, appuyez sur »i«.

## Guide électronique des programmes (guide TV)

Le guide de chaînes électronique offre un aperçu de toutes les émissions diffusées au cours de la semaine à venir (pour chaînes télévisées numériques uniquement).

- 1 Faites apparaître le programme télévisé en appuyant sur »TV-G«.

### Remarques :

Le guide TV détaillé n'est pas proposé par toutes les chaînes.

De nombreux opérateurs proposent le programme du jour, sans toutefois donner de description détaillée.

Quelques opérateurs ne fournissent aucune information.

- 2 Sélectionnez la chaîne télévisée en appuyant sur »S« ou sur »P«.  
- Les émissions du jour de la chaîne télévisée sélectionnée s'affichent.  
Apparaissent également à l'écran des informations sur l'émission en cours ainsi que des informations détaillées sur la chaîne.

- 3 Passez à l'émission en cours en appuyant sur »V«.

### Remarque :

Vous pouvez appeler de nombreuses informations sur l'émission en appuyant sur »E« (rouge), puis les faire disparaître à nouveau.

- 4 Sélectionnez les informations concernant les émissions suivantes en appuyant sur »V«, revenez aux informations sur l'émission en cours en appuyant sur »^«.
- 5 Sélectionnez les jours suivants en appuyant sur »+« (vert), revenez au jour actuel en appuyant sur »-« (jaune).

### Remarque :

Vous pouvez mémoriser l'émission sélectionnée dans l'horloge de rappel en appuyant sur »D« (bleu), puis sur »+« (vert) et confirmer votre saisie en appuyant sur »E«.

- 6 Quittez le guide électronique des programmes en appuyant sur »i«.

## Commutation du format d'image

Le téléviseur passe directement au format 16:9, lorsque ce format est identifié aux prises Euro-AV.

- 1 Sélectionnez le format d'image avec , le format d'image sélectionné apparaît à l'écran, par exemple »16:9«.
  - Vous pouvez choisir parmi les formats suivants :

### Format »Automatic«

Pour les émissions en 16:9, le format passera automatiquement en »16:9«.

Pour les émissions de format 4:3, l'image sera automatiquement une image plein écran.

### Format »16:9« et »14:9«

Pour les émissions de format 4:3 et pour la fonction format »16:9« ou »14:9«, l'image est reproduite à l'horizontale.

La géométrie de l'image est étirée de manière linéaire et horizontale.

En cas de sources effectives de signaux 16:9 (d'une SET-TOP-Box à une douille Euro-AV), l'image est pleine et la géométrie de l'image est correcte.

### Format »4:3«

L'image est représentée en format 4:3

### Format »Cinema«

Le format Cinema est particulièrement adapté aux émissions de format 16:9.

Les bandes noires habituelles en haut et en bas de l'image sont dorénavant écrasées par l'image, les images 4:3 remplissent complètement le format.

Les images diffusées sont agrandies ; une petite partie du contenu de l'image est perdue en haut et en bas. La géométrie de l'image est cependant conservée.

### Format »Sky Top«

Si vous ne reconnaissez pas le sous-titre qui apparaît au dessous de l'image, sélectionnez alors »Sky Top«.

### Format »Panorama«

Ce mode de fonctionnement est particulièrement adapté aux images larges et hautes des films de cinéma.

Pour les émissions de format 4:3 et avec la fonction »Panorama« sélectionnée, l'image est reproduite à l'horizontale. La géométrie de l'image s'étend linéairement à l'horizontale.

# FONCTION TELEVISEUR

## Mode PIP

La fonction PIP (image dans l'image) vous offre la possibilité de visionner l'image d'une deuxième source d'image, en plus de la chaîne que vous visionnez.

Vous pouvez utiliser un lecteur de DVD, un magnétoscope ou un récepteur SAT comme source d'image.

Le tableau indique les fonctions disponibles en fonction des sources de programme.

| Grande image | Petite image |     |          |         |      |       |            |     |
|--------------|--------------|-----|----------|---------|------|-------|------------|-----|
|              | DTV          | ATV | SCART1/2 | S-vidéo | CVBS | YPbPr | HDMI 1/2/3 | PC  |
| DTV          | Non          | Non | Oui      | Oui     | Oui  | Non   | Non        | Non |
| ATV          | Non          | Non | Non      | Non     | Non  | Non   | Non        | Non |
| SCART1/2     | Oui          | Non | Non      | Non     | Non  | Non   | Non        | Non |
| S-vidéo      | Oui          | Non | Non      | Non     | Non  | Non   | Non        | Non |
| CVBS         | Oui          | Non | Non      | Non     | Non  | Non   | Non        | Non |
| PC           | Oui          | Oui | Oui      | Oui     | Oui  | Non   | Non        | Non |
| YPbPr        | Oui          | Oui | Oui      | Non     | Oui  | Non   | Non        | Non |
| HDMI 1/2/3   | Oui          | Oui | Oui      | Oui     | Oui  | Non   | Non        | Non |

### Affichage en image petit format

- 1 Pour afficher les images en petit format, appuyez une fois sur »PIP«.

### Double image (Double Window)

- 1 Pour activer la fonction Double Window (double écran), appuyez de nouveau sur »PIP«.
  - La petite image et la grande image sélectionnées en dernier sont placées l'une à côté de l'autre.

### Sélection des chaînes de l'image réduite ou de l'image de droite (Double Window)

- 1 Sélectionnez la source d'image souhaitée (lecteur DVD, magnétoscope, décodeur SAT) en appuyant sur »V« ou sur »^«.

### Sélection des chaînes de l'image agrandie ou de l'image de gauche (Double Window)

- 1 Sélectionnez la chaîne de votre choix en appuyant sur »1...0«.

### Permutation des images grand et petit format

- 1 Permuter l'image grand format et l'image petit format en appuyant sur »Z«.



# FONCTION TELEVISEUR

---

## **Modification de la position de l'image petit format**

- 1 Modifiez la position de l'image petit format avec »P«.

## **Modification de la taille de l'image petit format**

- 1 Modifiez la taille de l'image petit format avec »S«.

## **Arrêt de la fonction PIP**

- 1 Pour masquer la petite image, appuyez deux fois sur »PIP«.

## **Arrêt de la fonction Double Window**

- 1 Pour arrêter la fonction Double Window appuyez sur »PIP«.

## **Explication de la télécommande**

Vous pouvez afficher la télécommande à l'écran et consulter les fonctions des différentes touches.

- 1 Affichez la télécommande en appuyant sur »?«.
- 2 Affichez l'explication en appuyant sur la touche souhaitée de la télécommande.  
- L'explication de la touche sélectionnée s'affiche.
- 3 Désactivez l'affichage en appuyant sur »?«.

# FONCTION TELETEXTE

## Mode texte TOP ou texte FLOF

- 1 Activez le télétexte en appuyant sur »TXT«.
- 2 Il est possible de sélectionner directement les pages télétexte à l'aide des touches »1 ... 0«.  
Repasser à la page 100 du Télétexte en appuyant sur »i«.

### Remarque :

Une ligne d'information se trouve en bas de l'écran, apparaissant sur fond rouge, vert, et, selon les émissions, jaune et bleu. Les touches de la télécommande sont également caractérisées par les mêmes couleurs.

- 3 Pour revenir à la page précédente, appuyez sur »<« (rouge).
- 4 Pour passer à la page suivante, appuyez sur »>« (vert).
- 5 Pour sélectionner le chapitre de votre choix, appuyez sur »|« (jaune).
- 6 Pour sélectionner le thème de votre choix, appuyez sur »?« (bleu).
- 7 Désactivez le télétexte en appuyant sur »TXT«.

## Mode texte normal

- 1 Activez le télétexte en appuyant sur »TXT«.
- 2 Il est possible de sélectionner directement les pages télétexte à l'aide des touches »1 ... 0«.  
Repasser à la page 100 du Télétexte en appuyant sur »i«.
- 3 Pour revenir à la page précédente, appuyez sur »V«.
- 4 Pour passer à la prochaine page disponible, appuyez sur »^«.
- 5 Désactivez le télétexte en appuyant sur »TXT«.

## Autres fonctions

### Passage du temps d'attente

Vous pouvez commuter sur une émission télévisée pendant que la recherche de page est en cours.

- 1 Entrez le numéro de la page de télétexte avec »1...0«, puis appuyez sur »SCAN«.  
- Dès que la page a été trouvée, le numéro de page s'affiche.
- 2 Commutez sur la page de télétexte en appuyant sur »SCAN«.

### Agrandissement de la hauteur des caractères

Si vous avez des difficultés à lire le texte à l'écran, vous pouvez doubler la grosseur des caractères.

- 1 Augmentez la hauteur des caractères d'une page de télétexte en appuyant plusieurs fois sur »<|>«.



# FONCTION TELETEXTE



## Arrêt de page

Une page multiple peut rassembler plusieurs sous-pages que la chaîne de télévision fait défiler automatiquement.

- 1 Stoppez le défilement des sous-pages avec »P«.
- 2 Pour désactiver cette fonction, appuyez sur »P«.

## Appel direct d'une sous-page

Si les pages télétexte sélectionnées contiennent plusieurs pages, le numéro de la sous-page actuelle ainsi que le nombre total de pages s'affichent dans le coin inférieur droit de l'écran.

- 1 Sélectionnez la fonction sous-page en appuyant sur »S«.  
- Les sous-pages sont lues.
- 2 Entrez directement la sous-page en appuyant sur »1 ... 0« ;

ou

retournez à la sous-page en appuyant sur »👁« (rouge) ou passez à la sous-page suivante en appuyant sur »👁« (vert).

- 3 Pour désactiver cette fonction, appuyez sur »S«.

## Validation de réponse

Certaines pages de télétexte peuvent comprendre des "réponses" ou des informations masquées. Vous avez la possibilité de les afficher.

- 1 Affichez les informations avec »?«.
- 2 Masquez les informations en appuyant sur »?«.

## Double écran (Split Screen)

Cette fonction vous permet de voir l'émission télévisée à gauche et la page de télétexte à droite.

- 1 Pour activer la fonction Split Screen, appuyez sur »PAT«.  
- Vous voyez l'émission télévisée et la page de télétexte côte à côte.
- 2 Arrêtez la fonction Split Screen avec »PAT«.

GRUNDIG

# FONCTIONS DE CONFORT

## Réglages de l'heure

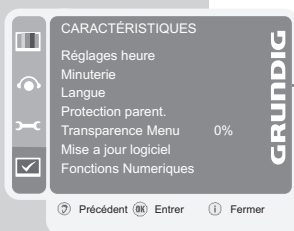

- 1 Ouvrez le menu en appuyant sur »i«.  
- Le menu »IMAGE« s'affiche.
- 2 Sélectionnez le menu »CARACTÉRISTIQUES« en appuyant sur »V« ou sur »^« et confirmez en appuyant sur »●«.

### Remarque :

L'utilisation vous est expliquée aux chapitres suivants.

## Fuseau horaire automatique ou manuel

Le décalage local par rapport au temps de Greenwich est reconnu automatiquement par le téléviseur (l'heure est donnée par la chaîne actuellement sélectionnée). Vous pouvez déterminer vous-même le décalage si l'heure n'est pas reconnue ou ne correspond pas à l'heure locale.

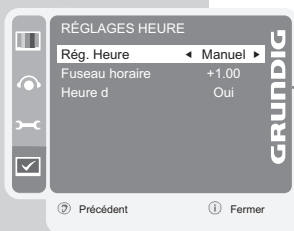

- 1 Sélectionnez la ligne »Réglages heure« en appuyant sur »V« ou sur »^« et confirmez en appuyant sur »●«.
- 2 Sélectionnez »Manuel« dans la ligne »Rég. Heure« en appuyant sur »-« ou sur »+«.
- 3 Sélectionnez la ligne »Fuseau horaire« en appuyant sur »V« ou sur »^« (pour l'Allemagne : + 1.00 h).
- 4 Réglez le fuseau horaire en appuyant sur »-« ou sur »+«.
- 5 Appuyez sur »i« pour mettre fin aux réglages.

## Sélection de l'heure d'été

Vous ne pouvez régler l'heure d'été que si vous avez sélectionné »Manuel« à la rubrique »Rég. Heure«.

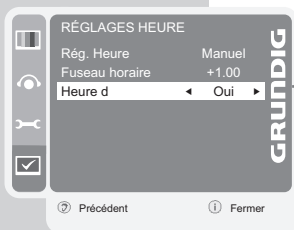

- 1 Sélectionnez la ligne »Heure d« en appuyant sur »V« ou sur »^«.
- 2 Sélectionnez »Oui« dans la ligne »Heure d« en appuyant sur »-« ou sur »+«.
- 3 Appuyez sur »i« pour mettre fin aux réglages.

# FONCTIONS DE CONFORT

## Fonctions Timer (Horloge)

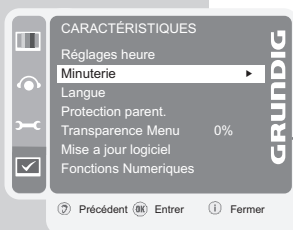

- 1 Ouvrez le menu en appuyant sur »i«. - Le menu »IMAGE« s'affiche.
- 2 Sélectionnez le menu »CARACTÉRISTIQUES« en appuyant sur »V« ou sur »^« et confirmez en appuyant sur »●«.
- 3 Sélectionnez la ligne »Minuterie« en appuyant sur »V« ou sur »^« et confirmez en appuyant sur »●«.

### Remarques :

L'heure actuelle s'affiche dans la ligne »Horloge«.  
L'utilisation vous est expliquée aux chapitres suivants.

## Timer de mise en marche

Vous avez la possibilité de programmer des émissions que vous ne souhaitez pas manquer. Vous disposez en tout de 8 timers.



- 1 Sélectionnez la ligne »Minuteries du programme« en appuyant sur »V« ou sur »^« et confirmez en appuyant sur »●«.
- 2 Activez l'entrée en appuyant sur »⌚« (vert).
- 3 Sélectionnez la ligne »Programme« en appuyant sur »V« ou sur »^«.  
Sélectionnez la chaîne souhaitée en appuyant sur »-« ou sur »+«.
- 4 Sélectionnez la ligne »Date« en appuyant sur »V« ou sur »^«.  
Entrez les 4 chiffres de la date souhaitée en appuyant sur »1...0«.
- 5 Sélectionnez la ligne »Heure de début« en appuyant sur »V« ou sur »^«.  
Entrez les 4 chiffres de l'heure de démarrage souhaité en appuyant sur »1...0«.
- 6 Sélectionnez la ligne »Heure de fin« en appuyant sur »V« ou sur »^«.  
Entrez les 4 chiffres de l'heure d'arrêt souhaité en appuyant sur »1...0«.
- 7 Sélectionnez la ligne »Répéter« en appuyant sur »V« ou sur »^«.  
Si vous le souhaitez, sélectionnez le mode de répétition en appuyant sur »-« ou sur »+«.
- 8 Sélectionnez la ligne »Sous-titres« en appuyant sur »V« ou sur »^«.  
Si vous le souhaitez, sélectionnez la langue des sous-titres en appuyant sur »-« ou sur »+«.
- 9 Sélectionnez la ligne »Audio« en appuyant sur »V« ou sur »^«.  
Si vous le souhaitez, sélectionnez la langue de doublage en appuyant sur »-« ou sur »+«.
- 10 Mémorisez les réglages en appuyant sur »●«.  
- Les données du Timer sont enregistrées dans la liste du Timer.

### Remarque :

Pour supprimer un Timer, sélectionnez-le en appuyant sur »V« ou sur »^« et supprimez-le en appuyant sur »□□« (jaune).

- 11 Appuyez sur »i« pour mettre fin aux réglages.  
- Le téléviseur se met en marche à l'heure programmée sur la chaîne choisie.

# FONCTIONS DE CONFORT

## Timer de mise à l'arrêt

Le menu »Heure de désactivation« permet de saisir une heure d'arrêt du téléviseur. Une fois l'heure d'arrêt programmée atteinte, le téléviseur passe en mode veille (stand-by).

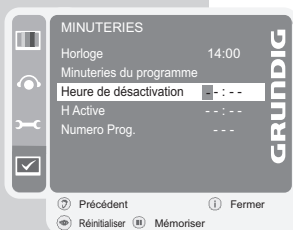

- 1 Sélectionnez la ligne »Heure de désactivation« en appuyant sur »▼« ou sur »▲«.
- 2 Entrez l'heure d'arrêt en appuyant sur »1...0«.
- 3 Confirmez le réglage en appuyant sur »□□« (jaune).
- 4 Appuyez sur »i« pour mettre fin aux réglages.

### Remarque :

Pour supprimer l'heure de mise à l'arrêt, appuyez sur »👁« (rouge).

## Timer de mise en marche

Le menu »Heure de mise en marche« permet de saisir une heure de mise en marche du téléviseur.

Une fois l'heure programmée atteinte, le téléviseur sort du mode veille (stand-by) et se met en marche sur la chaîne de télévision sélectionnée.

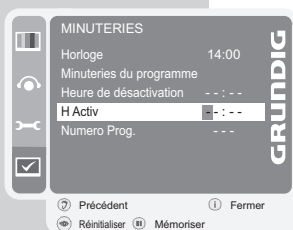

- 1 Sélectionnez la ligne »H Active« en appuyant sur »▼« ou sur »▲«.
- 2 Entrez l'heure de mise en marche en appuyant sur »1...0« et confirmez en appuyant sur »□□« (jaune).
- 3 Sélectionnez la ligne »Numéro Prog.« en appuyant sur »▼« ou sur »▲«, entrez la chaîne télévisée en appuyant sur »1...0« et confirmez en appuyant sur »□□« (jaune).
- 4 Appuyez sur »i« pour mettre fin aux réglages.

### Remarque :

Pour supprimer l'heure de mise en marche, appuyez sur »👁« (rouge).

## Changement de langue de l'interface utilisateur

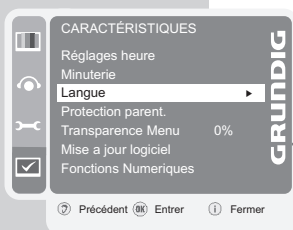

- 1 Ouvrez le menu en appuyant sur »i«.  
- Le menu »IMAGE« s'affiche.
- 2 Sélectionnez le menu »CARACTÉRISTIQUES« en appuyant sur »▼« ou sur »▲« et confirmez en appuyant sur »●«.
- 3 Sélectionnez la ligne »Langue« en appuyant sur »▼« ou sur »▲« et confirmez en appuyant sur »●«.
- 4 Sélectionnez la langue souhaitée en appuyant sur »▼« ou sur »▲« et confirmez en appuyant sur »●«.
- 5 Appuyez sur »i« pour mettre fin aux réglages.

# FONCTIONS DE CONFORT

## Protection parentale

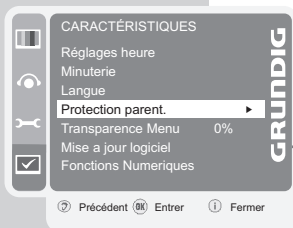

- 1 Ouvrez le menu en appuyant sur »i«.  
- Le menu »IMAGE« s'affiche.
- 2 Sélectionnez le menu »CARACTÉRISTIQUES« en appuyant sur »▼« ou sur »▲« et confirmez en appuyant sur »●«.
- 3 Sélectionnez la ligne »Protection parent.« en appuyant sur »▼« ou sur »▲« et confirmez en appuyant sur »●«.
- 4 Saisissez le code PIN »0000« à l'aide des touches »1 ... 0«.

### Remarque :

L'utilisation vous est expliquée aux chapitres suivants.

## Autorisation des émissions

Certains films ou certaines scènes de films ne sont pas destinés aux enfants.

Certains émissions comprennent des informations qui repèrent ce contenu ou ces scènes et qui les caractérisent par des niveaux d'accès entre 4 et 18. Vous pouvez sélectionner un de ces niveaux d'accès et autoriser ainsi la lecture.

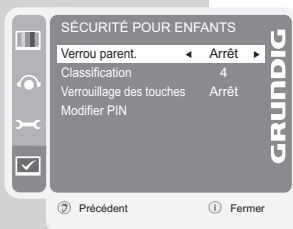

- 1 Sélectionnez la ligne »Verrou parent.« en appuyant sur »▼« ou sur »▲«.

- 2 Activez le verrouillage en appuyant sur »-« ou sur »+«.

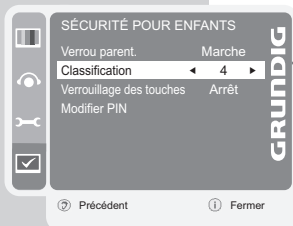

- 3 Sélectionnez la ligne »Classification« en appuyant sur »▼« ou sur »▲«.

- 4 Sélectionnez le niveau d'accès en appuyant sur »-« ou sur »+«.

- 5 Appuyez sur »i« pour mettre fin aux réglages.

## Verrouillage du champ d'utilisation

Lorsque le verrouillage du champ d'utilisation est activé, les touches du téléviseur sont désactivées.

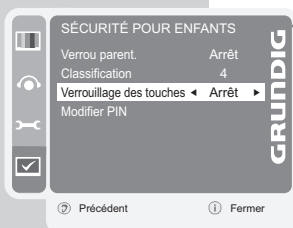

- 1 Sélectionnez la ligne »Verrouillage des touches« en appuyant sur »▼« ou sur »▲«.

- 2 Activez (Marche) ou désactivez (Arrêt) le verrouillage du champ d'utilisation en appuyant sur »-« ou sur »+«.

- 3 Appuyez sur »i« pour mettre fin aux réglages.

# FONCTIONS DE CONFORT

## Modification du code PIN

Vous pouvez remplacer le code par défaut »0000« par un code personnel que vous devrez alors retenir.

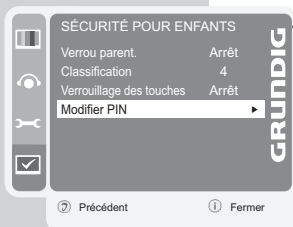

- 1 Sélectionnez la ligne »Modifier PIN« en appuyant sur »▼« ou sur »▲« et confirmez en appuyant sur »●«.
- 2 Saisissez les quatre chiffres de votre nouveau code PIN personnel à l'aide des touches »1 ... 0«.
- 3 Saisissez de nouveau votre code PIN personnel à l'aide des touches »1 ... 0« et validez en appuyant sur »●«.
- 4 Appuyez sur »i« pour mettre fin aux réglages.

## Sélection de la transparence de l'écran OSD

Vous pouvez modifier la transparence OSD.

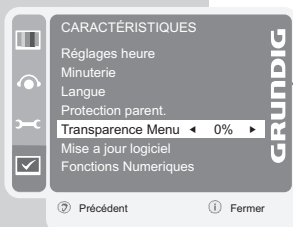

- 1 Ouvrez le menu en appuyant sur »i«.  
- Le menu »IMAGE« s'affiche.
- 2 Sélectionnez le menu »CARACTÉRISTIQUES« en appuyant sur »▼« ou sur »▲« et confirmez en appuyant sur »●«.
- 3 Sélectionnez la ligne »Transparence Menu« en appuyant sur »▼« ou sur »▲«.
- 4 Sélectionnez la transparence souhaitée en appuyant sur »-« ou sur »+«.
- 5 Appuyez sur »i« pour mettre fin aux réglages.

## Mise à jour du logiciel

(uniquement pour les chaînes télévisées numériques)

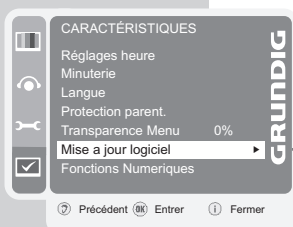

- 1 Ouvrez le menu en appuyant sur »i«.  
- Le menu »IMAGE« s'affiche.
- 2 Sélectionnez le menu »CARACTÉRISTIQUES« en appuyant sur »▼« ou sur »▲« et confirmez en appuyant sur »●«.
- 3 Sélectionnez la ligne »Mise à jour logiciel« en appuyant sur »▼« ou sur »▲« et confirmez en appuyant sur »●«.  
- Le logiciel actuellement utilisé s'affiche dans la ligne »Version actuelle«.
- 4 Sélectionnez la ligne »Recherche nouveau logiciel« en appuyant sur »▼« ou sur »▲« et lancez la mise à jour du logiciel en appuyant sur »●«.  
- Le logiciel est, dans la mesure du possible, automatiquement actualisé.

### Remarque :

Si la fonction est activée (Marche) dans la ligne »Actu. Auto«, le téléviseur met le logiciel à jour automatiquement lorsqu'un nouveau logiciel est disponible.

- 5 Appuyez sur »i« pour mettre fin aux réglages.



# FONCTIONS DE CONFORT

## Fonctions numériques

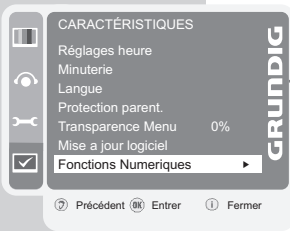

- 1 Ouvrez le menu en appuyant sur »i«.  
- Le menu »IMAGE« s'affiche.
- 2 Sélectionnez le menu »CARACTÉRISTIQUES« en appuyant sur »▼« ou sur »▲« et confirmez en appuyant sur »●«.
- 3 Sélectionnez la ligne »Fonctions Numériques« en appuyant sur »▼« ou sur »▲« et confirmez en appuyant sur »●«.

### Remarques :

L'utilisation vous est expliquée aux chapitres suivants.

## Réglages linguistiques

Vous pouvez modifier la présentation des sous-titres ou désactiver ceux-ci, sélectionner la langue des sous-titres, sélectionner une deuxième langue pour les sous-titres, sélectionner la langue audio et une deuxième langue audio.

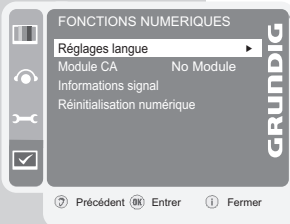

- 1 Sélectionnez la ligne »Régles langue« en appuyant sur »▼« ou sur »▲« et confirmez en appuyant sur »●«.
- 2 Sélectionnez la ligne souhaitée (»Audio«, »Langue secondaire audio«, »Lang Sous-titre&Télétexte«, »Lang second sous-titres«, »Réglages du sous-titre«) en appuyant sur »▼« ou sur »▲«.
- 3 Procédez au réglage souhaité en appuyant sur »-« ou sur »+«.
- 4 Appuyez sur »i« pour mettre fin aux réglages.

## Réinitialisation du téléviseur

Cette fonction vous permet de supprimer toutes les tables de chaînes et tous vos réglages personnels.

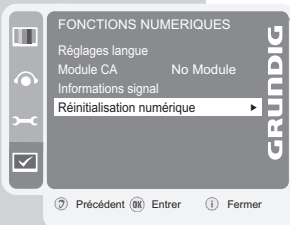

- 1 Sélectionnez la ligne »Réinitialisation numérique« en appuyant sur »▼« ou sur »▲« et confirmez en appuyant sur »●«.
- 2 Confirmez la fonction de réinitialisation (Reset) en appuyant sur »>« (rouge).  
- Le menu »PAYS« s'affiche.
- 3 Poursuivez les réglages en suivant les instructions du chapitre "Recherche des chaînes de télévision" à la page 13.

# UTILISATION AVEC DES APPAREILS EXTERNES\_\_

## Lecteur de DVD, graveur de DVD, caméscope ou Set Top Box

### Remarque :

Pour savoir à quelle(s) prise(s) du téléviseur vous devez raccorder votre appareil externe, il vous faut savoir de quelles prises votre appareil est équipé et de quels signaux il dispose.

Notez que, pour beaucoup d'appareils externes, la résolution du signal vidéo doit être adaptée aux prises d'entrée du téléviseur (voir Manuel d'utilisation de l'appareil externe). Pour connaître la valeur à régler, veuillez vous référer aux valeurs indiquées aux chapitres relatifs aux possibilités de raccordement.

### Remarque :

Ne raccordez aucun appareil lorsque votre appareil est en marche. Eteignez également les autres appareils avant le raccordement !

Ne branchez la prise de votre appareil dans la prise de courant qu'après avoir raccordé les appareils externes !

## High Definition – HD ready

Votre téléviseur est conçu pour la lecture de signaux télévisés haute résolution (signaux TVHD).

Vous pouvez raccorder les sources de signaux (HDTV Set Top Box ou lecteur de DVD High Definition) à la prise »HDMI« (signal HDTV numérique).

Ainsi, vous êtes sûr de pouvoir également visionner sans problème les émissions HDTV numériques protégées contre la copie (HDCP High Bandwidth Digital Content Protection).

## Raccordement du lecteur de DVD, du graveur de DVD, du caméscope ou de la Set Top Box ...

### ... avec signal audio/vidéo numérique

Signal vidéo : video digital ; résolution : standard 576p ; HDTV 720p, 1080i, 1080p (»HDMI1«, »HDMI2«).

Signal audio : audio digital (stéréo, multi-canal comprimé, non comprimé).

Numéro chaîne »HDMI1«, »HDMI2« ou »HDMI3«.

- 1 Reliez la prise »HDMI1«, »HDMI2« ou »HDMI3« du téléviseur à la prise correspondante HDMI de l'appareil externe à l'aide d'un câble HDMI en vente dans le commerce (signaux numériques vidéo et audio).

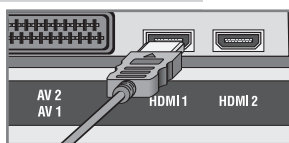

# UTILISATION AVEC DES APPAREILS EXTERNES\_\_

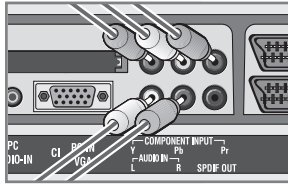

## ... avec signal vidéo analogique (progressif)

Signal vidéo : YUV ; résolution : standard 576p ; HDTV 720p, 1080i, 1080p.

Signal audio : stéréo, analogue.  
Numéro chaîne »YPbPr«.

- 1 Reliez les prises »**COMPONENT INPUT Y Pb Pr**« du téléviseur aux prises correspondantes de l'appareil externe à l'aide d'un câble Cinch (signal vidéo).
- 2 Reliez les prises »**COMPONENT INPUT AUDIO IN L R**« du téléviseur aux prises correspondantes de l'appareil externe à l'aide d'un câble Cinch (signal audio).

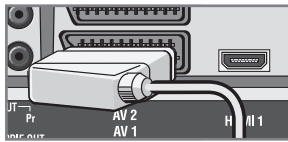
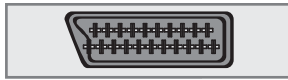

## ... par la prise Euro AV (signal FBAS/RGB)

Signal vidéo : FBAS/RGB (AV1), FBAS (AV2).

Signal audio : stéréo, analogue.  
Numéro chaîne »SCART1« ou »SCART2«.

- 1 Reliez la prise »**AV1**« ou »**AV2**« du téléviseur à la prise correspondante de l'appareil externe à l'aide d'un câble EURO/AV (signal vidéo/audio).

## ... par la prise Euro AV (signal S-vidéo)

Signal vidéo : Y/C.

Signal audio : stéréo, analogue.  
Chaîne »SCART2-SV«.

- 1 Reliez la prise »**AV2**« du téléviseur à la prise correspondante de l'appareil externe à l'aide d'un câble EURO/AV (signal vidéo/audio).

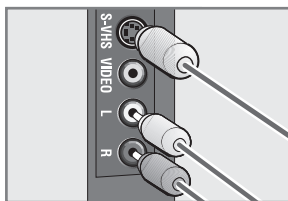

## ... avec signal S-vidéo

Signal vidéo : Y/C.

Signal audio : stéréo, analogue.  
Numéro chaîne »S-Video«.

- 1 Reliez la prise »**S-VHS**« du téléviseur à la prise correspondante de l'appareil externe à l'aide d'un câble S-vidéo (signal vidéo).
- 2 Reliez les prises »**L R**« du téléviseur aux prises correspondantes de l'appareil externe à l'aide d'un câble Cinch (signal audio).

# UTILISATION AVEC DES APPAREILS EXTERNES\_\_

## ... avec signal TV analogique

Signal vidéo : FBAS.

Signal audio : stéréo, analogue.

Numéro chaîne »CVBS«.

- 1 Re liez la prise Cinch »VIDEO« du téléviseur à la prise correspondante de l'appareil externe à l'aide d'un câble Cinch (signal vidéo).
- 2 Re liez les prises »L R« du téléviseur aux prises correspondantes de l'appareil externe à l'aide d'un câble Cinch (signal audio).

## Fonctionnement avec magnéto scope, lecteur de DVD ou boîtier Set Top

- 1 Mettez en marche le magnéto scope, le lecteur DVD ou boîtier Set-Top et sélectionnez la fonction souhaitée.
- 2 Appuyez sur »AV«, sélectionnez le numéro de chaîne du signal d'entrée souhaité (»SCART1«, »SCART2«, »SCART2-SV«, »S-Video«, »CVBS«, »YPbPr« »HDMI1«, »HDMI2« ou »HDMI3«) en appuyant sur »V« ou »^«, puis confirmez votre sélection avec »●«.

## Casque

### Raccordement du casque

- 1 Insérez la fiche du casque (jack ø 3,5 mm) dans la prise casque, située sur le côté droit de l'appareil.

### Sélection des réglages audio pour le casque

- 1 Ouvrez le menu en appuyant sur »i«. – Le menu »IMAGE« s'affiche.
- 2 Sélectionnez le menu »SON« en appuyant sur »V« ou sur »^« et confirmez en appuyant sur »●«.
- 3 Sélectionnez la ligne »Casque« en appuyant sur »V« ou sur »^« et confirmez en appuyant sur »●«.
- 4 Sélectionnez la ligne »Volume«, »Balance«, »Graves« ou »Aigu« en appuyant sur »V« ou sur »^«.
- 5 Sélectionnez la valeur souhaitée en appuyant sur »-« ou sur »+«.
- 6 Appuyez sur »i« pour mettre fin aux réglages.

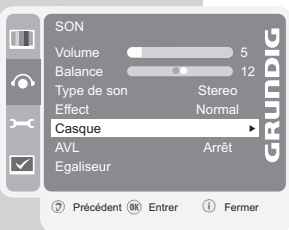
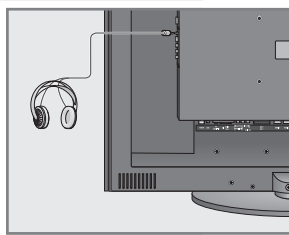
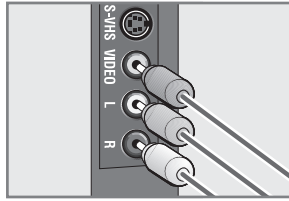

# UTILISATION AVEC DES APPAREILS EXTERNES\_\_

## Décodeur ou récepteur satellite

Pour recevoir en clair les émissions cryptées de certaines chaînes privées captées par votre appareil, vous avez besoin d'un décodeur.

### Branchement du décodeur ou récepteur satellite

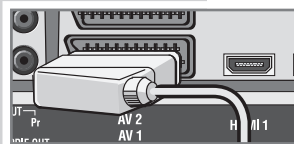
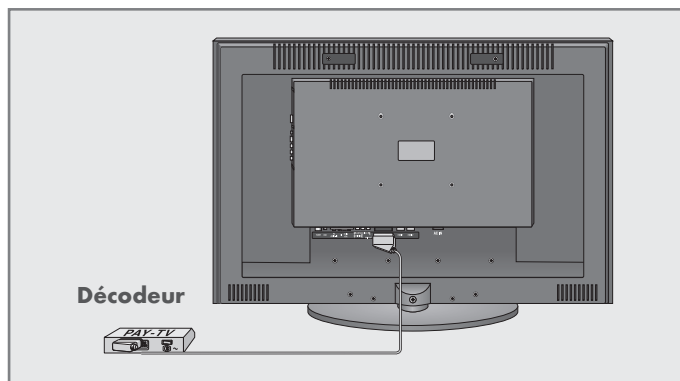

- 1 Raccordez la prise **»AV1«** du téléviseur avec la prise correspondante du décodeur avec un câble EURO/AV.

### Utilisation avec un décodeur

- 1 Mettez le téléviseur et le décodeur en marche.
- 2 Appuyez sur **»AV«** ; sélectionnez la chaîne **»SCART1«** avec **»▼«** ou **»▲«** puis confirmez avec **»●«**.

# UTILISATION AVEC DES APPAREILS EXTERNES...

## Caméscope

### Raccordement du caméscope

- 1 Raccordez la prise jaune **»VIDEO«** du téléviseur à la prise correspondante du caméscope (VHS, vidéo 8) à l'aide d'un câble Cinch (signal vidéo);

ou bien

raccordez la prise **»S-VHS«** (signal vidéo) du téléviseur à la prise correspondante du caméscope (S-VHS, Hi 8) à l'aide d'un câble S-Video.

- 2 Raccordez les prises blanche et rouge **»L R«** du téléviseur aux prises correspondantes du caméscope à l'aide d'un câble Cinch (signal audio).

### Remarque :

Il ne faut pas qu'un signal vidéo provienne simultanément des prises **»VIDEO«** et **»S-VHS«**. Ceci risquerait d'entraîner des perturbations de l'image.

### Utilisation avec un caméscope

- 1 Appuyez sur **»AV«** ; sélectionnez la chaîne **»CVBS«** ou **»S-Video«** avec **»V«** ou **»A«** puis confirmez avec **»●«**.
- 2 Mettez le caméscope en marche, introduisez la cassette et démarrez la lecture.

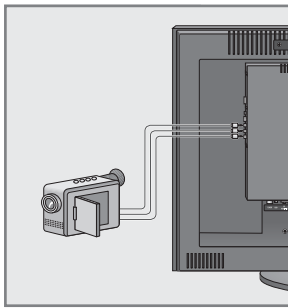

## Chaîne hi-fi/récepteur AV

### Raccordement de la chaîne hi-fi ou du récepteur AV

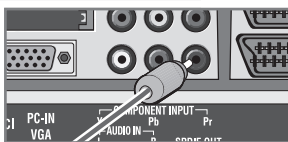
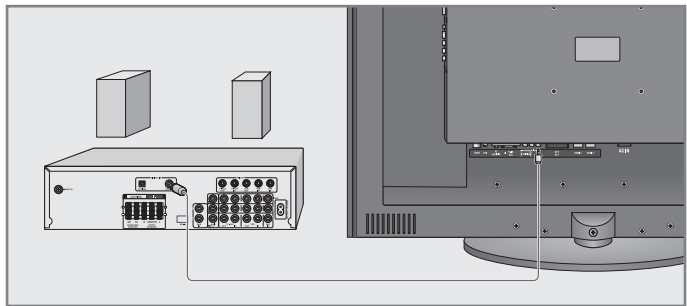

- 1 Reliez la prise **»SPDIF OUT«** du téléviseur à la prise correspondante du récepteur AV à l'aide du câble Cinch (signal audio numérique).

## Raccordement du PC

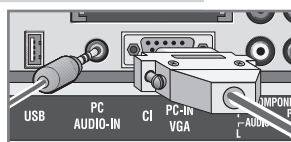
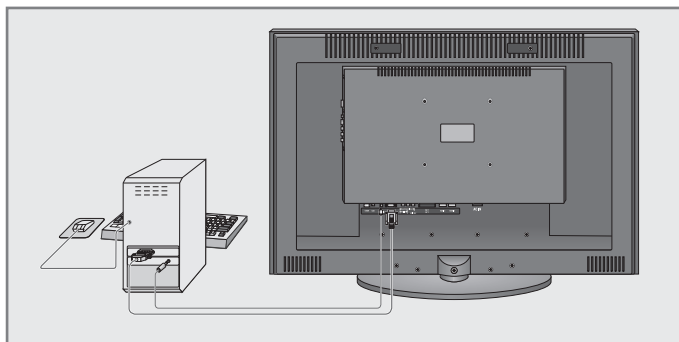

- 1 Raccordez la prise **»PC-IN VGA«** du téléviseur à la prise correspondante du PC avec un câble VGA.
- 2 Reliez la prise **»PC AUDIO IN«** du téléviseur à la prise correspondante du PC à l'aide du câble Cinch (signal audio).

### Remarque :

Veillez adapter votre PC au moniteur (résolution de l'écran p. ex. 1280 x 768, fréquence d'images p. ex. 60 Hz).

## Sélection de la chaîne du PC

- 1 Appuyez sur **»AV«** ; sélectionnez la chaîne **»PC«** avec **»V«** ou **»^«** puis confirmez avec **»●«**.

## Réglages pour le PC

- 1 Appelez le menu en appuyant sur **i**.  
- Le menu **»IMAGE«** s'affiche.
- 2 Sélectionnez le menu **»RÉGLAGE«** en appuyant sur **»V«** ou sur **»^«** et confirmez en appuyant sur **»●«**.
- 3 Sélectionnez la fonction/le réglage souhaité avec **»V«** ou **»^«** et effectuez le réglage avec **»-«** ou **»+«**.  
- Les possibilités :
  - »Position auto.« pour la configuration automatique sur le PC ;
  - »Position H« réglage de la position horizontale de l'image ;
  - »Position V« réglage de la position verticale de l'image ;
  - »Clock« réglage de la fréquence de cadence ;
  - »Phase« élimine les tremblements horizontaux, les zones de flou et les bandes horizontales.

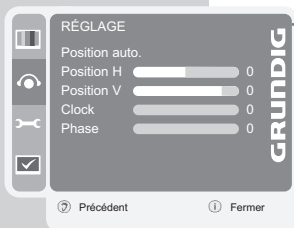

- 4 Terminez les réglages en appuyant sur **»i«**.

# MODE COMMON INTERFACE

## Insertion de la Common Interface

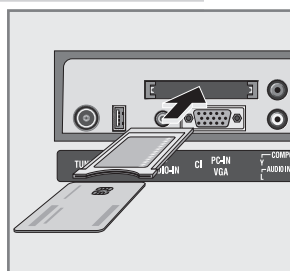
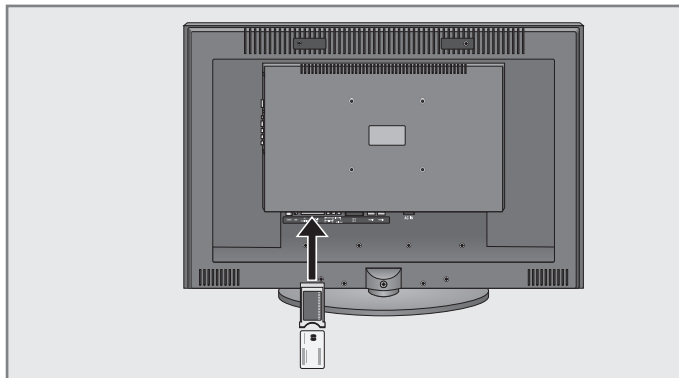

### Remarque :

Éteignez l'appareil avant d'introduire le module CI dans la fente »CI«.

- 1 Insérez la Smartcard correspondante dans le module CI.
- 2 Enfoncez le module CI avec Smartcard dans la fente »CI« du téléviseur.

### Remarques :

La diffusion numérique de chaînes codées par voie terrestre (DVB-T) n'est possible que dans les pays scandinaves.

Le sous-menu »Module CA« vous renseignera sur la nature du module CI en place dans la fente Common Interface.

## Contrôle d'accès pour module CI et Smartcard

- 1 Appelez le menu en appuyant sur **i**.  
- Le menu »IMAGE« s'affiche.
- 2 Sélectionnez le menu »CARACTÉRISTIQUES« en appuyant sur »-« ou sur »+« et confirmez en appuyant sur »●«.
- 3 Sélectionnez le menu »Fonctions Numeriques« en appuyant sur »-« ou sur »+« et confirmez en appuyant sur »●«.
- 4 Sélectionnez la ligne »Module CA« en appuyant sur »▼« ou »▲« et confirmez en appuyant sur »●«.

### Remarques :

Ce menu contient des remarques concernant l'utilisation et l'accès aux chaînes du fournisseur PAY-TV après la saisie de votre code PIN.

La notice d'utilisation du module CI et de la Smartcard contient les autres réglages à effectuer.

- 5 Terminez le réglage en appuyant sur »i«.

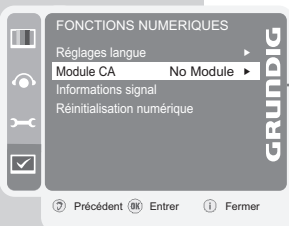



# REGLAGES SPECIAUX

## Réglage des chaînes de télévision numériques

Cette recherche supprime toutes les chaînes télévisées qui se trouvent dans le tableau des chaînes !

### Réglage des chaînes numériques par recherche automatique

- 1 Appelez le menu en appuyant sur **i**.  
- Le menu »IMAGE« s'affiche.
- 2 Sélectionnez le menu »RÉGLAGE« en appuyant sur »▼« ou sur »▲«.
- 3 Sélectionnez la ligne »Antenne active« en appuyant sur »▲« ou »▼«.
- 4 Activez/désactivez la tension d'antenne à l'aide de »-« ou »+«.

#### Attention !

La tension d'antenne ne doit être mise en marche que lorsque l'antenne est vraiment une antenne d'intérieur active avec amplificateur de signaux et lorsqu'elle n'est pas elle-même alimentée en tension par un adaptateur secteur (ou autre).  
Sinon, un court-circuit peut se produire ou votre antenne peut même être détruite !

- 5 Sélectionnez la ligne »Règlage automatique« en appuyant sur »▼« ou sur »▲« et confirmez en appuyant sur »●«.
- 6 Sélectionnez la ligne »Typ Rech« en appuyant sur »▼« ou sur »▲«.  
Sélectionnez l'affichage »Numérique« en appuyant sur »-« ou sur »+«.
- 7 Sélectionnez la ligne »Démarrer la recherche automatique« en appuyant sur »▼« et confirmez en appuyant sur »●«.
- 8 Sélectionnez le pays en appuyant sur »▼«, »▲«, »-« ou sur »+« et lancez la recherche en appuyant sur »●«.  
- Le menu »Menu Recherche automatique« s'affiche et la recherche automatique des chaînes de télévision numérique commence. La recherche peut - selon le nombre de programmes télévisés reçus - durer quelques minutes.  
- La recherche automatique est terminée, lorsque l'affichage de la recherche atteint 100 % et que le nombre des chaînes de télévision trouvées est affiché.

#### Remarques :

Il est possible d'interrompre la recherche en appuyant sur »i«.

- 9 Appuyez sur »i« pour mettre fin aux réglages.

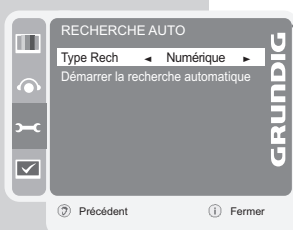
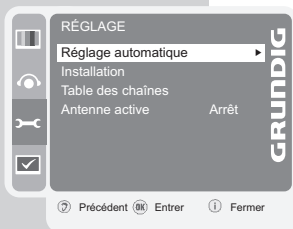
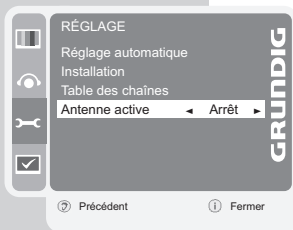

# REGLAGES SPECIAUX

## Réglage des chaînes de télévision numériques par saisie des numéros de canaux

- 1 Appelez le menu en appuyant sur **i**.  
- Le menu »IMAGE« s'affiche.
- 2 Sélectionnez le menu »RÉGLAGE« en appuyant sur »▼« ou sur »▲«.
- 3 Sélectionnez la ligne »Installation« en appuyant sur »▼« ou sur »▲« et confirmez en appuyant sur »●«.  
- Le menu »INSTALLATION« s'affiche.
- 4 Entrez directement le numéro de canal en appuyant sur »1 ... 0« ou lancez la recherche en appuyant sur »=« ou sur »+«.  
- La recherche est terminée lorsque les chaînes trouvées s'affichent dans la liste.
- 5 Terminez le réglage en appuyant sur »i«.



# REGLAGES SPECIAUX

## Réglage des chaînes de télévision analogiques

Ce réglage n'est nécessaire que si vous ne captez aucune chaîne numérique et que si vous n'avez pas effectué de recherche automatique analogique lors de la première installation. La chaîne de télévision peut être réglée directement ou par recherche automatique.

### Nouveau réglage des chaînes de télévision analogiques

Ce réglage n'est nécessaire que lorsque vous ne pouvez capter des chaînes télévisées analogiques ou si vous souhaitez procéder à un nouveau réglage de toutes les chaînes analogiques.

Les chaînes télévisées analogiques sont rangées dans le tableau des chaînes après les chaînes télévisées numériques.

#### Remarque :

Branchez le câble de l'antenne domestique (pour les chaînes télévisées analogiques) sur la prise antenne »TUNER« du téléviseur.

- 1 Appelez le menu en appuyant sur »i«.  
- Le menu »IMAGE« s'affiche.
- 2 Sélectionnez le menu »RÉGLAGE« en appuyant sur »V« ou sur »^«.
- 3 Sélectionnez la ligne »Réglage automatique« en appuyant sur »V« ou sur »^« et confirmez en appuyant sur »●«.
- 4 Sélectionnez la ligne »Typ Rech« en appuyant sur »V« ou sur »^«.  
Sélectionnez l'affichage »Analogique« en appuyant sur »-« ou sur »+«.
- 5 Sélectionnez la ligne »Démarrer la recherche automatique« en appuyant sur »V« et confirmez en appuyant sur »●«.
- 6 Sélectionnez le pays en appuyant sur »V«, »^«, »-« ou sur »+« et lancez la recherche en appuyant sur »●«.  
- Le menu »Menu Recherche automatique« s'affiche et la recherche automatique des chaînes de télévision numérique commence. La recherche peut - selon le nombre de programmes télévisés reçus - durer quelques minutes.  
- La recherche automatique est terminée, lorsque l'affichage de la recherche atteint 100 % et que le nombre des chaînes de télévision trouvées est affiché.

#### Remarques :

Il est possible d'interrompre la recherche en appuyant sur »i«.

- 7 Appuyez sur »i« pour mettre fin aux réglages.

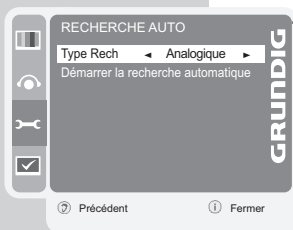
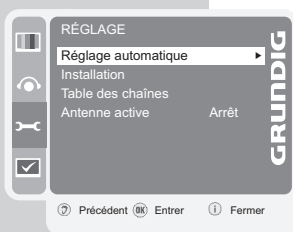

# REGLAGES SPECIAUX

## Réglage des chaînes de télévision analogiques par saisie des numéros de canaux

- 1 Appelez le menu en appuyant sur **i**.  
- Le menu »IMAGE« s'affiche.
- 2 Sélectionnez le menu »RÉGLAGE« en appuyant sur »▼« ou sur »▲«.
- 3 Sélectionnez la ligne »Installation« en appuyant sur »▼« ou sur »▲« et confirmez en appuyant sur »●«.
- 4 Sélectionnez la ligne »Numéro Prog« en appuyant sur »▼« ou sur »▲« et réglez le numéro de chaîne souhaité en appuyant sur »-« ou sur »+«.

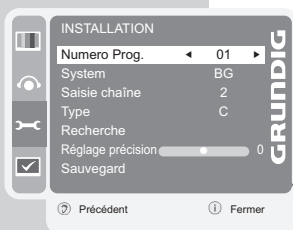

- 5 Sélectionnez la ligne »Type« en appuyant sur »▼« ou sur »▲« et appuyez sur »●« pour choisir le canal spécial »S« ou le canal »C«.
- 6 Sélectionnez la ligne »Saisie chaîne« en appuyant sur »▼« ou sur »▲« et saisissez les chiffres du canal progressivement en appuyant sur »-« ou »+« ou saisissez-les directement en appuyant sur »1...0«.

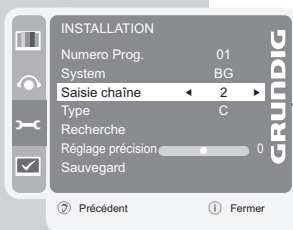

### Remarque :

Le système actuel apparaît automatiquement à la ligne »System«. Si la couleur et/ou le son ne sont pas corrects, sélectionnez la ligne »System« en appuyant sur »▼« ou »▲«. Sélectionnez le réglage nécessaire en appuyant sur »-« ou sur »+«.

- 7 Sélectionnez la ligne »Sauvegard« en appuyant sur »▼« ou sur »▲« et confirmez en appuyant sur »●«.

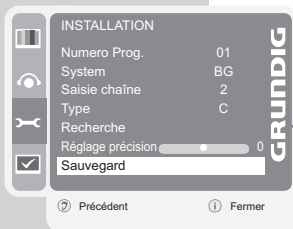

### Remarque :

Pour régler d'autres chaînes de télévision, répétez les points 4 à 7.

- 8 Terminez le réglage en appuyant sur »i«.

# REGLAGES SPECIAUX

## Réglage de précision des chaînes télévisées analogiques

L'appareil se règle automatiquement sur la meilleure réception. Dans les zones où la réception est mauvaise, il peut être nécessaire de procéder à un réglage de précision manuel.

- 1 Sélectionnez directement les numéros des chaînes en appuyant sur »1 ... 0« ou progressivement en appuyant sur »▼« ou sur »▲«.
- 2 Appelez le menu en appuyant sur »i«.  
- Le menu »IMAGE« s'affiche.
- 2 Sélectionnez le menu »RÉGLAGE« en appuyant sur »▼« ou sur »▲«.
- 4 Sélectionnez la ligne »Installation« en appuyant sur »▼« ou sur »▲« et confirmez en appuyant sur »●«.
- 5 Sélectionnez la ligne »Réglage précision« en appuyant sur »▼« ou sur »▲« et procédez au réglage en appuyant sur »-« ou sur »+«.
- 6 Sélectionnez la ligne »Sauvegard« en appuyant sur »▼« ou sur »▲« et confirmez en appuyant sur »●«.
- 7 Terminez le réglage en appuyant sur »i«.

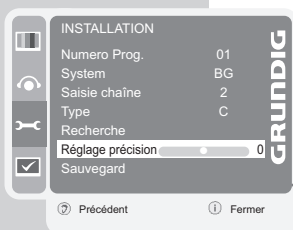

## Modification de l'affectation des chaînes analogiques

Si des chaînes ont été mémorisées plusieurs fois lors de la recherche automatique, vous pouvez les supprimer. Vous pouvez également déplacer les chaînes sur un autre numéro de chaîne, changer ou saisir à nouveau le nom de la chaîne ainsi que sauter des numéros de chaînes.

### Sélection de la table des chaînes

- 1 Appelez le menu en appuyant sur i.  
- Le menu »IMAGE« s'affiche.
- 2 Sélectionnez le menu »RÉGLAGE« en appuyant sur »▼« ou sur »▲«.
- 3 Sélectionnez la ligne »Table des chaînes« en appuyant sur »▼« ou »▲« et confirmez en appuyant sur »●«.

#### Remarque :

L'utilisation vous est expliquée aux chapitres suivants.



# REGLAGES SPECIAUX

---

## Suppression de chaînes

- 1 Sélectionnez la chaîne que vous souhaitez supprimer dans le menu »GESTION DE PROGRAMME« en appuyant sur »V«, »^«, »S« ou sur »P« et confirmez en appuyant sur »□« (jaune).
- 2 Confirmez la suppression en appuyant sur »⏻« (vert).

### Remarque :

»👁« (rouge) permet de supprimer toutes les chaînes télévisées.

## Tri des chaînes de télévision

- 1 Dans le menu »GESTION DE PROGRAMME«, sélectionnez la chaîne à déplacer avec »V«, »^«, »S« ou sur »P«.
- 2 Sélectionnez la chaîne de télévision avec »⏻« (vert).
- 3 Entrez une nouvelle chaîne en appuyant sur »1...0« et confirmez en appuyant sur »●«.  
- Toutes les chaînes de télévision suivantes sont déplacées sur un numéro de chaîne.

### Remarque :

Pour trier d'autres chaînes de télévision, répétez les points 1 à 3.

## Saisie du nom des chaînes (max. 5 caractères)

- 1 Dans le menu »GESTION DE PROGRAMME« sélectionnez la chaîne souhaitée avec »V«, »^«, »S« ou sur »P«.
- 2 Sélectionnez la chaîne de télévision avec »👁« (rouge).
- 3 Sélectionnez des lettres ou des chiffres avec »V« ou »^«, avec »-« ou »+« pour passer à la position suivante, répétez la saisie.
- 4 Enregistrez les noms de chaînes avec »●«.

### Remarque :

Pour saisir d'autres chaînes de télévision, répétez les points 1 à 4.

## Verrouillage des chaînes de télévision

Vous avez la possibilité de verrouiller chacune des chaînes qui ne sont pas destinées aux enfants à l'aide d'un code PIN personnel.

- 1 Sélectionnez la chaîne que vous souhaitez verrouiller dans le menu »GESTION DE PROGRAMME« en appuyant sur »V«, »^«, »S« ou sur »P«.
- 2 Passez à l'affichage »Verrou« en appuyant sur »+« et confirmez en appuyant sur »●«.
- 3 Saisissez le code PIN »0000« à l'aide des touches »1 ... 0«.  
- Le symbole »« s'affiche dans la colonne »Verrou« dans le menu »GESTION DE PROGRAMME«.
- 4 Appuyez sur »i« pour mettre fin aux réglages.

### Remarques :

Pour débloquer la chaîne télévisée, sélectionnez la chaîne que vous souhaitez verrouiller dans le menu »GESTION DE PROGRAMME« en appuyant sur »V« ou sur »^«. Passez à l'affichage »Verrou« en appuyant sur »+«, confirmez en appuyant sur »●« et saisissez le code PIN »0000« à l'aide des touches »1 ... 0«.

Le code PIN peut être changé, voir page 31.

## Création de tables de favoris

Vous pouvez sélectionner vos chaînes télévisées favorites et les sauvegarder en établissant une à quatre tables de favoris (FAV1 à FAV4).

- 1 Sélectionnez la chaîne souhaitée dans le menu »GESTION DE PROGRAMME« en appuyant sur »V«, »^«, »S« ou sur »P«.
- 2 Déplacez la chaîne télévisée dans le tableau des favoris 1 à 4 en appuyant sur »-« ou sur »+«, puis mémorisez en appuyant sur »●«.  
- La position est marquée d'une »★«.  
- Vous pouvez entrer la même chaîne sélectionnée dans plusieurs tables de favoris.  
- La chaîne de télévision est marquée d'un »⊙«.

### Remarque :

Il est possible de supprimer la chaîne de télévision de la table des favoris. Sélectionnez la chaîne de télévision en appuyant sur »V«, »^«, »S« ou sur »P«, commutez dans la table des favoris 1 à 4 en appuyant sur »-« ou sur »+« et supprimez en appuyant sur »●«.

## Fin des réglages

- 1 Terminez le réglage avec »i«.

## Affichage d'informations sur le signal

(uniquement pour les chaînes télévisées numériques)

- 1 Appelez le menu en appuyant sur **i**.  
- Le menu »IMAGE« s'affiche.
- 2 Sélectionnez le menu »CARACTÉRISTIQUES« en appuyant sur »-« ou sur »+« et confirmez en appuyant sur »●«.
- 3 Sélectionnez le menu »Fonctions Numeriques« en appuyant sur »-« ou sur »+« et confirmez en appuyant sur »●«.
- 4 Sélectionnez la ligne »Informations signal« en appuyant sur »▼« ou »▲« et confirmez en appuyant sur »●«.  
- Vous obtenez des informations concernant la fréquence, la modulation, la qualité et la puissance du signal.

### Remarques :

Les propriétés du signal sont affichées dans la section inférieure du menu. Plus les bandes indiquant la »Qualité« et l' »Niveau de signal« s'étendent vers la droite, meilleure est la réception du signal.

Le niveau de signal ne dépend pas seulement de votre installation de réception mais également du canal actuellement activé. Tenez compte si vous contrôlez l'orientation de votre antenne en fonction de cette indication de puissance du signal !

- 5 Désactivez l'affichage en appuyant sur »i«.

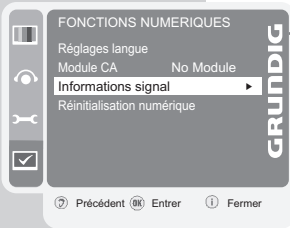



# INFORMATIONS

## Démontage du pied de l'appareil

Si vous souhaitez fixer votre téléviseur au mur à l'aide d'une fixation murale, vous devez démonter le pied du téléviseur.

- 1 Déposez prudemment le téléviseur sur une table, la face avant posée sur une surface adéquate (p. ex. de la mousse).
- 2 Dévissez une vis (A).

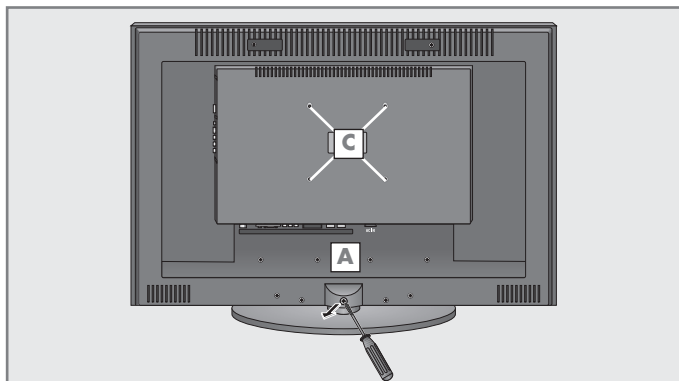

- 3 Retirez le pied de l'appareil (B).

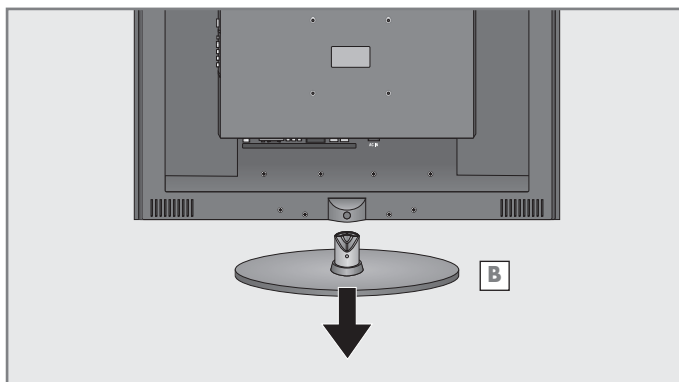

### Attention :

respectez absolument la notice de montage de la fixation murale ou faites exécuter le montage par votre revendeur spécialisé.

Lors de l'achat du support mural, veillez à ce que tous les points de fixation présents sur le téléviseur (C) soient également présents sur le support mural et qu'ils soient tous utilisés pour le montage.

# INFORMATIONS

## Caractéristiques techniques

|                             |   |
|-----------------------------|---|
| Tension de fonctionnement : | 230 V, 50 Hz  |
| Puissance absorbée :        | en service 260 W<br>en veille < 1 W   |
| Étage de sortie audio :     | 2 x 20 watts musique,<br>2 x 10 Watt Sinus  |
| Gamme de fréquences :       | Analogique : C01 ... C80,<br>Canaux spéciaux S01 ...<br>S41<br><br>Numérique : VHF/UHF Bande pas-<br>sante 7 MHz et 8 MHz<br>Modes COFDM :<br>2k et 8k<br>Constellation : 16QAM,<br>64QAM, QPSK |
| Numéros de chaîne :         | 1000 (chaînes numériques)<br>99 (analogique) et 9 AV  |
| Taille d'écran :            | 119 cm/47"  |
| Résolution max. :           | WUXGA 1920 x 1080   |
| Poids :                     | env. 32,5 kg  |

## Recommandations de service pour revendeurs spécialisés

L'appareil doit être utilisé exclusivement avec le câble secteur fourni. Le produit satisfait aux exigences des directives européennes suivantes :

Directive 2006/95/EG relative au matériel électrique destiné à être employé dans certaines limites de tension. Directive 2004/108/EG sur la compatibilité électromagnétique.

L'appareil satisfait aux normes : EN 60065, EN 55013, EN 55020, EN 55022, EN 55024.

## Remarque relative à l'environnement

Les matériaux et pièces composant ce produit sont d'excellente qualité et peuvent être recyclés et réutilisés.

En fin de vie, le produit ne doit donc pas être mis au rebut avec les ordures ménagères ordinaires ; il doit être déposé dans un centre de collecte destiné au recyclage des appareils électriques et électroniques. Le symbole ci-contre, figurant sur le produit, la notice d'utilisation ou sur l'emballage, l'indique.

Veillez vous renseigner auprès de votre commune pour connaître les lieux où se trouvent les centres de collecte locaux.

En revalorisant les appareils anciens, vous contribuez significativement à la protection de l'environnement.

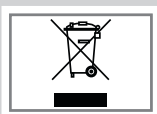

# INFORMATIONS

## Comment remédier soi-même aux pannes

Si les conseils donnés ci-dessous ne donnent pas un résultat satisfaisant, veuillez vous adresser à votre revendeur agréé GRUNDIG. Veuillez noter que les pannes peuvent également être provoquées par des appareils externes tels que les magnétoscopes et les récepteurs satellite.

| Panne  | Cause possible  | Aide  |
|--|---|---|
| Ecran allumé (brouillage), mais aucune chaîne n'apparaît | Câble d'antenne   | Câble d'antenne connecté ?  |
|  | Aucune chaîne télévisée programmée  | Lancer la recherche de chaîne   |
| Faible contraste d'image                                 | Réglages d'image déréglés   | Modifier la luminosité, le contraste, ou la couleur   |
|  | Le problème vient de la chaîne  | Comparer avec une autre chaîne  |
| Image et/ou son défaillant(s)                            | Perturbations dues à d'autres appareils   | Changer les appareils de position   |
| Images fantômes, reflet                                  | Réglage de la chaîne  | Régler automatiquement ou manuellement la chaîne / effectuer un réglage de précision                    |
|  | Antenne   | Faire vérifier le câble d'antenne ou le dispositif de l'antenne   |
| Pas de couleur   | Intensité de couleur au minimum   | Augmenter l'intensité de couleur  |
|  | Réglage TV normé (si l'option de réglage existe)Le problème vient de la chaîne            | Sélectionner la norme de couleur correcte   |
|  | Volume au minimum   | Comparer avec une autre chaîne  |
| Image présente, absence de son                           | Le problème vient de la chaîne  | Augmenter/activer le volume   |
| Télétexte absent ou défaillant                           | Chaîne (pas de télétexte) ou installation d'antenne                                       | Comparer avec une autre chaîne  |
|  | Signal de la chaîne trop faible   | Comparer avec une autre chaîne, réglage de précision, images fantômes                                   |
|  | Signal de la chaîne trop faible   | Vérifier l'installation de l'antenne  |
| Télécommande inefficace                                  | Pas de liaison optique  | Diriger la télécommande vers le téléviseur  |
|  | Piles de la télécommande  | Vérifier ou changer les piles   |
|  | Etat de fonctionnement non défini   | Eteindre le téléviseur pendant env. 2 min avec l'interrupteur de secteur                                |
| En mode PC, image sombre                                 | Réglage incorrect de la résolution de l'écran et de la fréquence d'images au niveau du PC | Modifiez le réglage au niveau du PC (p. ex. résolution de l'écran 1280 x 768, fréquence d'images 60 Hz) |

### Attention:

Ce produit est un produit de Classe A. Dans un environnement domestique, ce produit peut provoquer des interférences radio ; dans ce cas, vous devez prendre les mesures adéquates.

---

**Grundig Multimedia B.V.**

Atrium, Strawinskylaan 3105 • NL-1077 ZX Amsterdam • <http://www.grundig.com>