

# Vaporetto<sup>®</sup>

ACTION

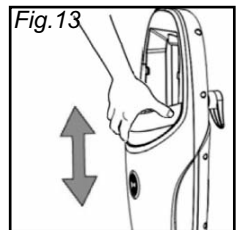

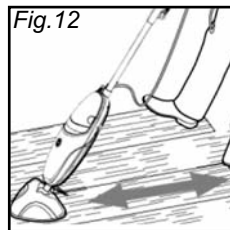

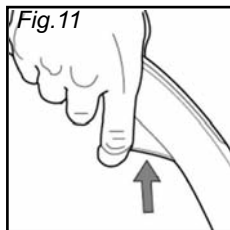
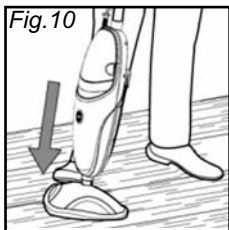
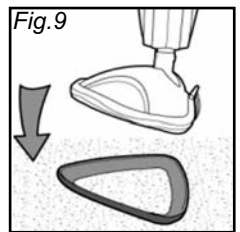
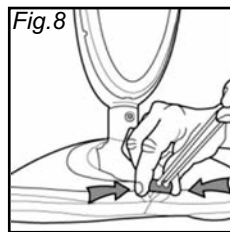
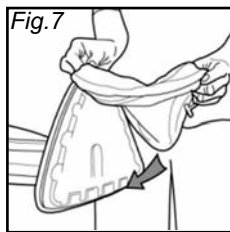
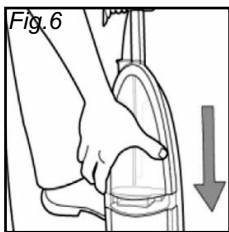
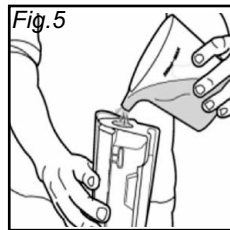
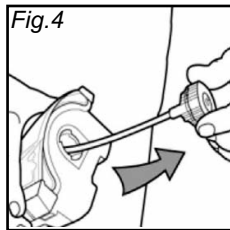
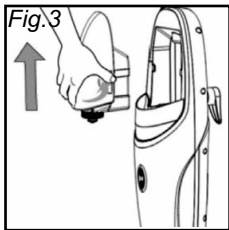
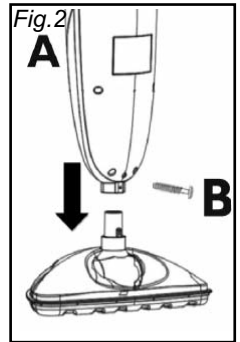
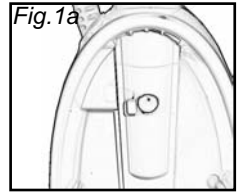
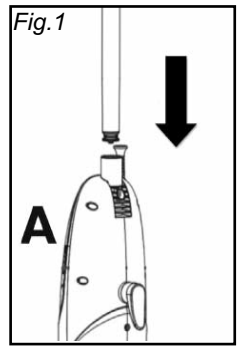
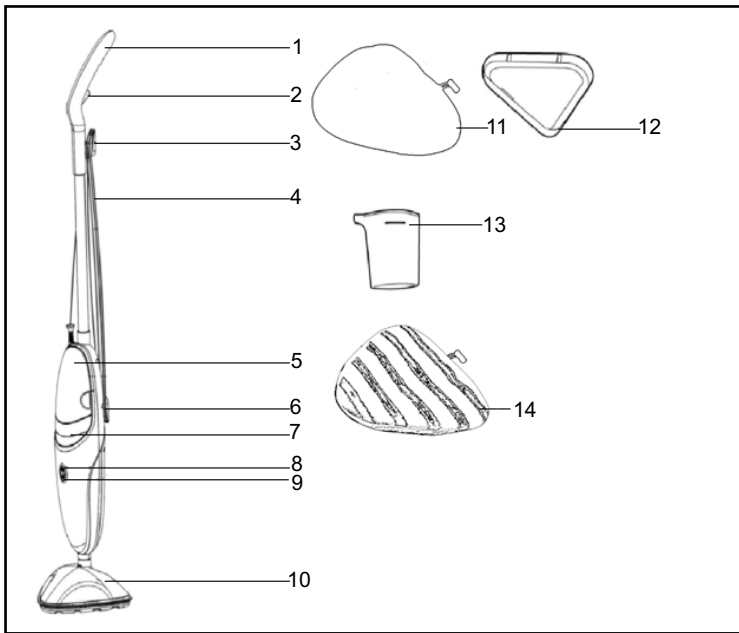

Lire attentivement le mode d'emploi suivant avant d'utiliser l'appareil.

## LEGENDE

### GENERATEUR

- 1) Poignée
- 2) Bouton demande vapeur
- 3) Enrouleur de câble supérieur
- 4) Câble d'alimentation
- 5) Réservoir eau
- 6) Enrouleur de câble inférieur
- 7) Filtre anticalcaire
- 8) Voyant de fonctionnement
- 9) Voyant pression

### PRECAUTIONS D'EMPLOI

#### CONSERVER CE MODE D'EMPLOI

- Lire attentivement le mode d'emploi avant d'utiliser l'appareil.
- Toute utilisation non conforme aux présentes recommandations annulera la garantie.

### INFORMATIONS SUR LA SECURITE :

#### Risque de décharges électriques et/ou court-circuit :

- L'installation électrique à laquelle l'appareil est branché doit être réalisée conformément aux lois en vigueur.
- Avant de brancher l'appareil, s'assurer que la tension du réseau correspond à la valeur indiquée sur la plaque signalétique de l'appareil, et que la prise d'alimentation est munie d'une mise à la terre.
- Si l'appareil reste inutilisé, débrancher la fiche d'alimentation du réseau. Ne jamais laisser l'appareil sans surveillance lorsqu'il est branché au réseau électrique.
- Avant d'effectuer tout type d'entretien, s'assurer que le câble d'alimentation est débranché du réseau électrique.
- Ne pas débrancher l'appareil en tirant le câble d'alimentation mais retirer la fiche de la prise pour éviter de l'endommager.
- Veiller à ce que le câble d'alimentation ne subisse pas de torsions, d'écrasements ou d'étirements, et qu'il n'entre pas en contact avec des surfaces coupantes ou chaudes.

### ACCESSOIRES

- 10) Brosse
- 11) Chiffon universel
- 12) Cadre tapis/moquette pour brosse
- 13) Carafe
- 14) Chiffon très doux

- Ne pas utiliser l'appareil si le câble d'alimentation ou des parties importantes de l'appareil sont endommagés. Contacter un SAV agréé.
- Ne pas utiliser de rallonges électriques non autorisées par le fabricant car elles pourraient provoquer des dommages et incendies.
- Ne jamais toucher l'appareil avec les mains ou les pieds mouillés quand la fiche est branchée.
- Ne pas utiliser l'appareil pieds nus.
- Ne pas utiliser l'appareil à côté d'un lavabo, d'une baignoire, d'une douche ou d'un récipient plein d'eau.
- Ne jamais plonger l'appareil, le câble ou les fiches dans l'eau ou dans d'autres liquides.
- Ne pas diriger le jet de vapeur sur des appareils électriques et/ou électroniques sous tension ou sur l'appareil.
- Si le câble est endommagé, il doit être remplacé par le fabricant, son service après-vente ou des personnes de qualification similaire afin d'éviter tout danger.

### INFORMATIONS SUR LA SECURITE :

#### Risque de blessures et/ou de brûlures pendant le fonctionnement de l'appareil :

- Il est interdit d'utiliser l'appareil dans des lieux présentant un risque d'explosion.
- Ne pas utiliser le produit en présence de substances toxiques.
- L'appareil n'est pas destiné à être utilisé par des personnes (y compris les enfants) dont les capa-

**CE** Cet appareil est conforme à la directive 2004/108/CE (CEM) et à la directive 2006/95/CE (basse tension)).

POLTI se réserve le droit de procéder à toutes modifications techniques qui s'avèreraient nécessaires sans aucun préavis.

- cités physiques, sensorielles ou mentales sont réduites, ou qui ne possèdent pas l'expérience ou les connaissances nécessaires, à moins qu'elles aient bénéficié, grâce à l'aide d'une personne chargée de leur sécurité, d'une surveillance ou d'instructions sur l'utilisation de l'appareil.
- Veiller à ce que les enfants ne jouent pas avec l'appareil.
- En cas de chute accidentelle de l'appareil, le faire vérifier par un service après-vente agréé car un mauvais fonctionnement interne pourrait en limiter la sécurité.
- En cas de panne ou de mauvais fonctionnement, éteindre l'appareil, ne jamais tenter de le démonter mais contacter un service après-vente agréé.
- Cet appareil est doté de dispositifs de sécurité dont le remplacement nécessite l'intervention d'un technicien autorisé.
- Avant de nettoyer ou de ranger l'appareil, s'assurer qu'il est froid.
- Ne jamais diriger le jet de vapeur vers des personnes, animaux ou déchets.
- Les jets à haute pression peuvent être dangereux s'ils sont utilisés de manière impropre. Le jet ne doit pas être dirigé vers des personnes, des appareils électriques sous tension ou vers l'appareil.
- Ne jamais approcher les mains du jet de vapeur.



**ATTENTION:  
Risque de brûlures**

- Durant le remplissage d'eau, éteindre la machine et débrancher la prise d'alimentation.
- Ne pas utiliser l'appareil s'il est tombé, s'il présente des dommages visibles ou des pertes.

### **AVERTISSEMENTS DE SECURITE:** utilisation de l'appareil :

- Ne pas utiliser de l'eau distillée, de l'eau de condensation des sècheuses, de l'eau parfumée, de l'eau de pluie, de l'eau des batteries, de l'eau des systèmes de climatisation ou analogues. Ne pas utiliser de produits chimiques ou détergents.
- Toujours conserver l'appareil à l'abri des agents atmosphériques.
- Ne pas placer l'appareil à proximité de foyers allumés, étuves électriques ou autre source de chaleur.
- Ne pas exposer l'appareil à des températures ambiantes inférieures à 0 °C et supérieures à 40 °C.
- Ne pas enrayer le câble d'alimentation autour de l'appareil et surtout pas lorsque l'appareil est chaud. Enrayer le câble d'alimentation de la manière indiquée.

- Pour ne pas compromettre la sécurité de l'appareil en cas de réparation ou de remplacement d'accessoires, utiliser exclusivement des pièces détachées d'origine.
- Laisser refroidir l'appareil avant de procéder à son nettoyage.
- Avant de ranger l'appareil, s'assurer qu'il est complètement froid.
- Toujours poser l'appareil sur des surfaces stables.

### **UTILISATION CORRECTE DU PRODUIT**

Cet appareil est destiné à un usage domestique et sert comme générateur de vapeur, conformément aux descriptions et instructions fournies dans ce manuel. Lire attentivement et conserver ces instructions car elles pourraient être utiles à l'avenir.

**Polti S.p.A. décline toute responsabilité en cas d'accident dû à une utilisation de l'appareil non conforme aux présentes recommandations**

### **ATTENTION**

#### **INFORMATIONS AUX UTILISATEURS**

Directive 2002/96/CE (Déchets d'équipements électriques et électroniques - DEEE)

Ce produit est conforme à la Directive EU 2002/96/CE.



Le symbole de la poubelle barrée sur l'appareil indique que le produit doit être éliminé à part lorsqu'il n'est plus utilisable, et non pas avec les ordures ménagères.

Par conséquent, l'utilisateur a la responsabilité de porter l'appareil hors d'usage à un centre de tri des déchets électroniques et électrotechniques, ou de le rendre au revendeur lors de l'achat d'un nouvel appareil équivalent.

Le tri approprié des déchets permet d'acheminer l'appareil vers le recyclage, le traitement et l'élimination de façon écologiquement compatible. Il contribue à éviter les effets négatifs possibles sur l'environnement et sur la santé, tout en favorisant le recyclage des matériaux dont est constitué le produit.

L'élimination non conforme du produit par le propriétaire entraîne l'application des sanctions administratives prévues par la législation en vigueur.

### **IMPORTANT**

Avant de quitter l'usine, tous nos produits sont rigoureusement testés. Par conséquent, l'appareil Vaporetto peut contenir de l'eau résiduelle dans le réservoir.

## PREPARATION

- Enlever l'emballage de l'appareil, vérifier le contenu et l'intégrité du produit.
- Insérer la poignée dans l'ouverture prévue sur l'appareil (A) (fig. 1), en prenant soin de faire coïncider le pivot présent sur la poignée avec le trou sur l'appareil (fig. 1a).
- Dévisser la vis (B) de l'appareil (A) à l'aide d'un tournevis adéquat. Raccorder l'appareil (A) à la brosse (10) et resserrer la vis (B) (fig. 2).  
**Attention : Contrôler de temps en temps le serrage de la vis.**
- Retirer le réservoir d'eau (5) de l'appareil en le tirant vers le haut (fig. 3). Dévisser le bouchon avec le tube d'aspiration eau et le retirer du réservoir (fig. 4).
- Remplir le réservoir avec de l'eau en utilisant la carafe fournie (fig. 5). De par sa nature, l'eau contient du calcaire qui, au fil du temps, peut entraîner des inconvénients. Pour protéger l'appareil, utiliser de l'eau déminéralisée.  
Ne pas ajouter d'autres substances ou additifs dans le réservoir.
- Revisser le bouchon avec le tube d'aspiration eau au réservoir et le raccrocher à l'appareil (fig. 6).
- Positionner le chiffon (11/14) sous la brosse (fig. 7) et le fixer en tirant la petite corde (fig. 8).  
**Attention : Ne pas utiliser l'appareil sans le chiffon.**

## UTILISATION

- Brancher la fiche du câble d'alimentation (4) dans une prise de courant équipée d'une connexion de mise à la terre. Le voyant de fonctionnement (8) s'allumera.
- Le voyant de fonctionnement (8) restera allumé pour indiquer que l'appareil est branché au réseau.
- Attendre que le voyant pression (9) s'allume. L'appareil est prêt pour être utilisé.
- Pour débloquer la brosse (10) de l'appareil, mettre un pied sur la brosse (10) et simultanément incliner la poignée (1) (fig. 10). Pour bloquer à nouveau la brosse, la replacer dans la position d'origine (fig. 10).
- Appuyer sur le bouton demande vapeur (2) pour injecter de la vapeur. Pour interrompre le jet de vapeur, relâcher le bouton demande vapeur (2).
- Nettoyer les sols en déplaçant la brosse en avant et en arrière.
- Pour nettoyer les tapis et moquettes, poser la brosse (avec le chiffon accroché) sur le cadre (12) de manière à ce qu'elle puisse glisser sur la surface (fig. 9).

**N.B. :** le voyant pression (9) s'allume et s'éteint durant l'utilisation. Cela indique que la résistance électrique se met en marche pour maintenir une température constante ; il s'agit donc d'un phénomène normal.

### Attention :

- **Pour retirer le chiffon de la brosse, débrancher d'abord la fiche d'alimentation de la prise électrique puis attendre quelques minutes pour permettre au chiffon de refroidir.**

## ABSENCE D'EAU

Quand il n'y a plus d'eau à l'intérieur du réservoir (5), la vapeur cessera de sortir et le bruit du produit augmentera sensiblement. Le niveau d'eau est toujours visible à travers le réservoir transparent. Pour reprendre les opérations, il suffit de remplir le réservoir d'eau (5) comme décrit au paragraphe "PREPARATION".

**Attention : Cette opération doit toujours se faire après avoir débranché l'appareil.**

## FILTRE ANTICALCAIRE

De par sa nature, l'eau contient des sels minéraux qui favorisent la formation de calcaire.

Vapeur Action est doté d'un filtre anticalcaire (7) qui diminue le passage de sels minéraux et par là la formation de calcaire.

**En tout état de cause, utiliser de l'eau déminéralisée.**

Il est conseillé de changer le filtre 2 fois par an.

Pour remplacer le filtre, procéder comme suit :

- Débrancher la fiche d'alimentation.
- Retirer le réservoir d'eau (5) (fig. 3) en le tirant vers le haut, puis enlever le filtre (7), toujours en le tirant vers le haut (fig. 13).
- Placer le nouveau filtre (7) en exerçant une pression et vérifier qu'il est parfaitement inséré (fig. 13), puis remettre en place le réservoir d'eau (fig. 6).

*L'emballage contient un filtre (7) de rechange, outre celui qui est déjà monté sur l'appareil.*

## STOCKAGE DE L'APPAREIL

Après l'emploi, procéder comme suit avant de ranger l'appareil :

- débrancher la fiche d'alimentation de la prise électrique
- vider complètement le réservoir d'eau (5), pour

éviter toute perte d'eau

- retirer le chiffon de la brosse, après avoir attendu quelques minutes qu'il refroidisse
- enrouler le câble d'alimentation autour des enrouleurs (3) et (6) avant de ranger l'appareil.

- Le chiffon universel (11) peut être utilisé sur la plupart des surfaces. Si le chiffon universel (11) ne glisse pas bien, utiliser le chiffon très doux (14).

**Attention :**

- **Avant d'utiliser à nouveau l'appareil, dérouler complètement le câble d'alimentation. L'enrouleur supérieur (3) tourne de 180 °, ce qui permet d'enrouler rapidement le câble d'alimentation.**
- **Ne pas laisser l'appareil branché sur la prise de courant avec le câble enroulé.**

**CONSEILS PRATIQUES  
D'UTILISATION DES ACCESSOIRES**

**PRECAUTIONS**

- Avant de traiter à la vapeur des cuirs, tissus particuliers et surfaces en bois, lire les instructions du fabricant et toujours effectuer un test sur une partie cachée ou sur un échantillon. Laisser sécher la partie traitée afin de vérifier qu'il n'y a pas eu de changement de couleur ou de déformation.
- Pour le nettoyage des surfaces en bois et des sols en cotto traité, il est recommandé de faire attention car une utilisation prolongée de la vapeur peut endommager la cire, le brillant ou la couleur des surfaces traitées. Il est donc conseillé d'injecter de la vapeur sur ces surfaces pendant de courtes durées de temps, ou de les nettoyer avec un chiffon humecté.

**CONSEILS POUR L'ENTRETIEN  
GENERAL**

- Avant d'effectuer tout type d'entretien, s'assurer que le câble d'alimentation est débranché du réseau électrique.
- Pour le nettoyage externe de l'appareil, il suffit d'utiliser un chiffon humide. Eviter d'utiliser des solvants ou des détergents qui pourraient endommager la surface en plastique.
- Les chiffons peuvent être lavés en suivant les instructions fournies sur l'étiquette.

**RESOLUTION DES PROBLEMES**

PROBLEME	SOLUTION
La vapeur ne sort pas	<ul style="list-style-type: none"> <li>- Vérifier que le câble est correctement inséré dans une prise de courant appropriée.</li> <li>- Contrôler que le voyant pression (9) est allumé.</li> <li>- Vérifier qu'il y a de l'eau dans le réservoir (5).</li> </ul> <p>Si après avoir effectué les contrôles ci-dessus le problème persiste, effectuer l'opération suivante : débrancher la fiche et attendre (environ 2 heures) que l'appareil refroidisse, puis suivre les points indiqués au chapitre "Utilisation". Si le problème persiste, porter l'appareil à un SAV Agréé.</p>