

Vaporetto Lecoaspira

FRIENDLY

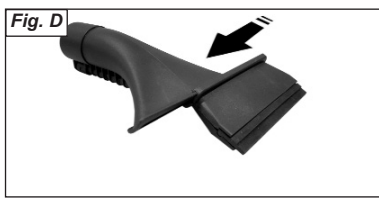

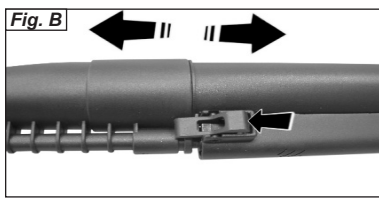

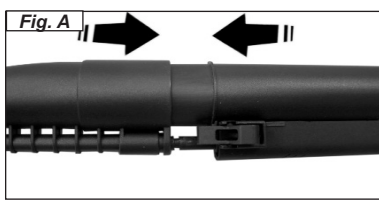
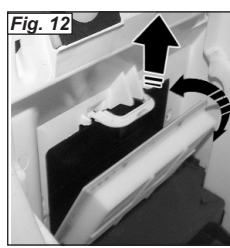
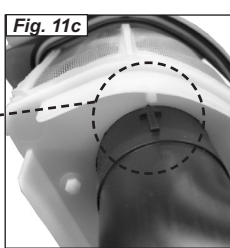
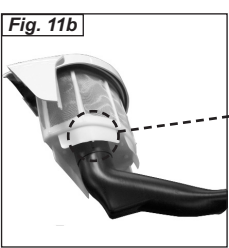
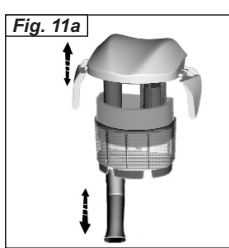
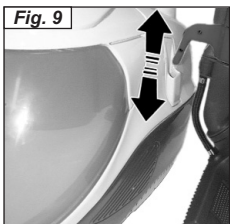
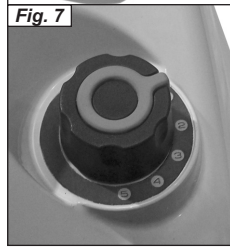
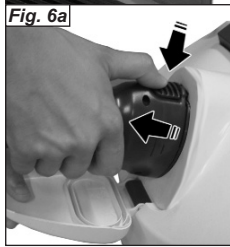
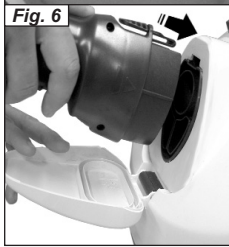
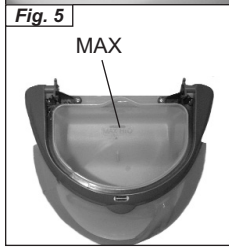
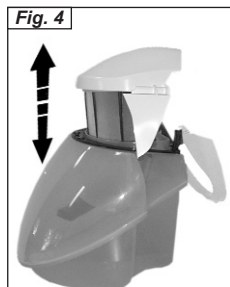
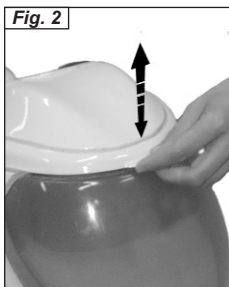
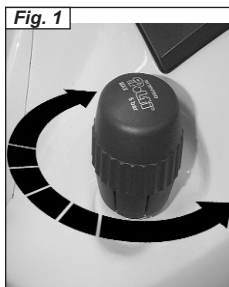
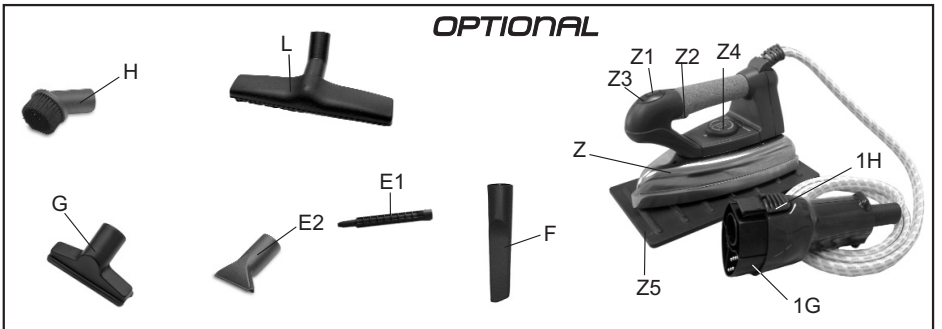
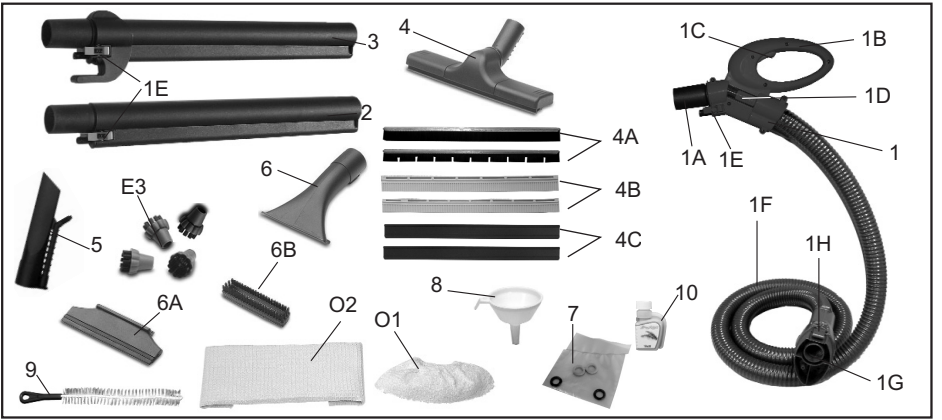
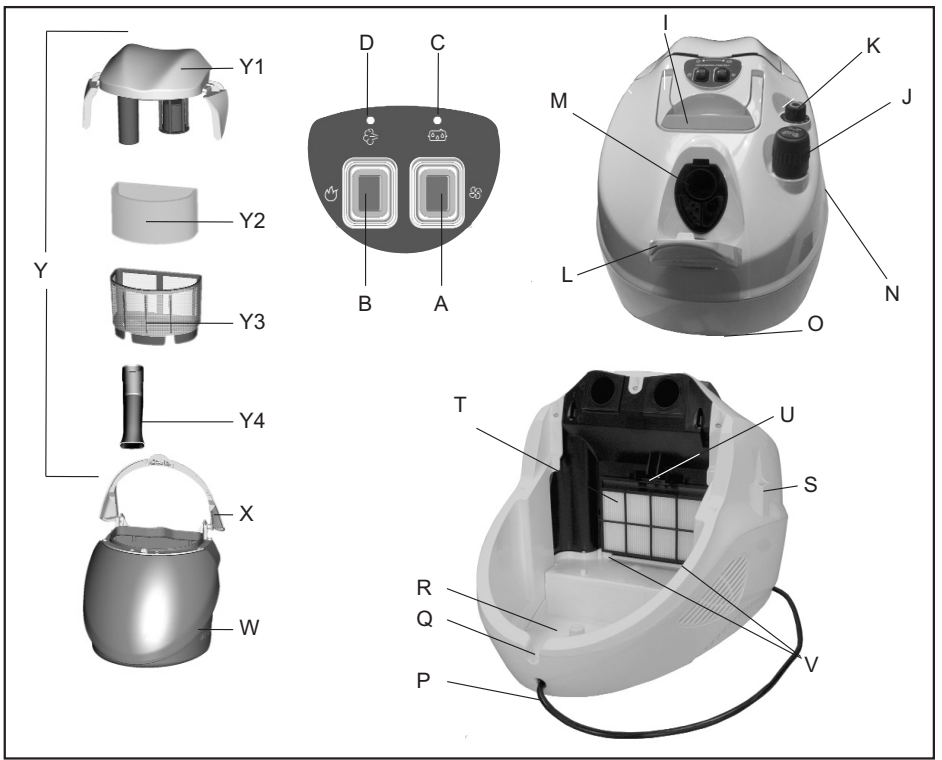

LEGENDE

- A) Interrupteur aspiration
- B) Interrupteur chaudière
- C) Voyant absence d'eau
- D) Voyant pression
- I) Poignée de transport
- J) Bouchon de sécurité
- K) Bouton de réglage débit vapeur
- L) Volet prise monobloc
- M) Prise monobloc
- N) Grille de sortie d'air
- O) Roues pivotantes
- P) Câble d'alimentation
- Q) Emplacement passage câble d'alimentation
- R) Compartiment range-câble
- S) Emplacement porte-accessoires
- T) Filtre HEPA
- U) Langnette de dégagement Filtre HEPA
- V) Emplacements logement Filtre HEPA
- W) Bac de récupération
- X) Poignée bac de récupération
- Y) Groupe filtre à eau "Eco-Active"
 - Y1) Couverture du groupe filtre à eau "Eco-Active"
 - Y2) Filtre éponge façonné
 - Y3) Corps filtre avec élément filtrant micro-percé
 - Y4) Tube coudé

- 6A) Raclette lave-vitres 200 mm pour embout vapeur/aspiration
- 6B) Raclette avec brosse pour embout vapeur/aspiration

- E3) Petites brosses colorées
- O1) Bonnette
- O2) Chiffonnette
- 7) Joints de rechange
- 8) Entonnoir
- 9) Brosse de nettoyage réservoir
- 10) Bio-écologique

ACCESSOIRES EN OPTION

- E1) Lance vapeur
- E2) Petit embout aspiration
- F) Lance aspiration
- G) Embout aspiration pour éléments remboursés et tissus
- H) Brosse aspirante souple
- Z) Fer à repasser professionnel
 - Z1) Touche jet de vapeur continu
 - Z2) Bouton demande vapeur
 - Z3) Voyant chauffe du fer
 - Z4) Bouton de réglage température
 - Z5) Semelle repose-fer

ACCESSOIRES ASPIRATION-VAPEUR

- 1) Gaine vapeur+aspiration
 - 1A) Fixation accessoires
 - 1B) Poignée
 - 1C) Bouton vapeur
 - 1D) Variateur aspiration
 - 1E) Bouton de blocage accessoires
 - 1F) Gaine vapeur-aspiration
 - 1G) Fiche monobloc
 - 1H) Bouton de blocage fiche monobloc
- 2) Tube rallonge vapeur+aspiration
- 3) Tube rallonge vapeur+aspiration avec stationnement
- 4) Brosse multifonctions
 - 4A) Raclette avec brosse pour brosse multifonctions
 - 4B) Raclette avec éléments en caoutchouc pour brosse multifonctions
 - 4C) Raclette rigide pour brosse multifonctions
- 5) 120 ° Vapeur/aspiration
- 6) Embout vapeur/aspiration

N.B. : Pour faciliter l'identification, chaque accessoire porte la référence indiquée dans le présent tableau.



Lire attentivement le mode d'emploi suivant avant d'utiliser l'appareil.

Cher client,

Nous vous remercions d'avoir choisi un produit Polti.

En choisissant Vaporetto Lecoaspira, vous disposez d'un appareil complet pour le nettoyage de la maison, en mesure d'aspirer les matières solides et liquides, de désinfecter à la vapeur, de sécher et d'éliminer acariens et allergènes. Vous pourrez décider, en fonction de vos besoins, d'utiliser simultanément la vapeur et l'aspiration pour effectuer des nettoyages complets, seulement la fonction aspiration pour attraper efficacement les poussières ou seulement la fonction vapeur pour effectuer des nettoyages spécifiques.

La fonction aspiration :

Le cœur du système de filtration est représenté par le filtre à eau exclusif "Eco-Active" breveté Polti. Le filtre à eau "Eco-Active" utilise la force purificatrice naturelle de l'eau pour capter la saleté et empêcher la dispersion de poussières dans l'air. De plus, le filtre HEPA retient les impuretés, y compris les pollens et les acariens.

La fonction vapeur :

La vapeur dégagée par Lecoaspira est sèche et puissante. Grâce à la chaleur, elle décolle et dissout la saleté, éliminant graisse, germes et acariens. Le pouvoir désinfectant de la vapeur est totalement naturel. La puissance de nettoyage est telle que même les nettoyeurs chimiques les plus modernes ne peuvent l'égaliser.

Sur notre site www.polti.com vous trouverez des conseils utiles pour exploiter tout le potentiel de Lecoaspira. Nous vous invitons à consulter le "guide pour une maison saine et propre" qui se trouve dans la page d'accueil du site.

Bon travail.



Cet appareil est conforme à la directive 2004/108/CE (CEM) et à la directive 2006/95/CE (basse tension)

POLTI se réserve le droit de procéder à toutes modifications techniques qui s'avèreraient nécessaires sans aucun préavis.

PRECAUTIONS D'EMPLOI

CONSERVER CE MODE D'EMPLOI

- Lire attentivement le mode d'emploi avant d'utiliser l'appareil.
- Toute utilisation non conforme aux présentes recommandations annulera la garantie.

INFORMATIONS SUR LA SECURITE

Risque de décharges électriques et/ou court-circuit

- L'installation électrique à laquelle l'appareil est branché doit être réalisée conformément aux lois en vigueur.
- Avant de brancher l'appareil, s'assurer que la tension du réseau correspond à la valeur indiquée sur la plaque signalétique de l'appareil, et que la prise d'alimentation est munie d'une mise à la terre.
- Toujours éteindre l'appareil en appuyant sur l'interrupteur prévu à cet effet avant de le débrancher du réseau.
- Si l'appareil reste inutilisé pendant un certain temps, il est conseillé de le débrancher de la prise électrique. Ne jamais laisser l'appareil sans surveillance lorsqu'il est branché au réseau électrique.
- Avant d'effectuer tout type d'entretien, vérifier que l'appareil est éteint et que le câble d'alimentation est débranché du réseau.
- Ne pas débrancher l'appareil en tirant le câble d'alimentation mais retirer la fiche de la prise pour éviter de l'endommager.
- Veiller à ce que le câble d'alimentation ne subisse pas de torsions, d'écrasements ou d'étirements, et qu'il n'entre pas en contact avec des surfaces coupantes ou chaudes.
- Ne pas utiliser l'appareil si le câble d'alimentation ou des parties importantes de l'appareil sont endommagés. Contacter un SAV agréé.
- Ne pas utiliser de rallonges électriques non autorisées par le fabricant car elles pourraient provoquer des dommages et incendies.
- Ne jamais toucher l'appareil avec les mains ou les pieds mouillés quand la fiche est branchée.
- Ne pas utiliser l'appareil pieds nus.
- Ne pas utiliser l'appareil à côté d'un lavabo, d'une baignoire, d'une douche ou d'un récipient plein d'eau.
- Ne jamais plonger l'appareil, le câble ou les fiches dans l'eau ou dans d'autres liquides.
- Ne pas diriger le jet de vapeur sur des appareils électriques et/ou électroniques sous tension ou sur l'appareil.
- Si le câble est endommagé, il doit être remplacé par le fabricant, son service après-vente ou des personnes de qualification similaire afin d'éviter tout danger.

INFORMATIONS SUR LA SECURITE :

Risque de blessures et/ou de brûlures pendant le fonctionnement de l'appareil

- Il est interdit d'utiliser l'appareil dans des lieux présentant un risque d'explosion.
- Ne pas utiliser le produit en présence de substances toxiques.
- L'appareil n'est pas destiné à être utilisé par des personnes (y compris les enfants) dont les capacités physiques, sensorielles ou mentales sont réduites, ou qui ne possèdent pas l'expérience ou les connaissances nécessaires, à moins qu'elles aient bénéficié, grâce à l'aide d'une personne chargée de leur sécurité, d'une surveillance ou d'instructions sur l'utilisation de l'appareil.
- Veiller à ce que les enfants ne jouent pas avec l'appareil.
- En cas de chute accidentelle de l'appareil, le faire vérifier par un service après-vente agréé car un mauvais fonctionnement interne pourrait en limiter la sécurité.
- En cas de panne ou de mauvais fonctionnement, éteindre l'appareil, ne jamais tenter de le démonter mais contacter un service après-vente agréé.
- Cet appareil est doté de dispositifs de sécurité dont le remplacement nécessite l'intervention d'un te-

chnicien autorisé.

- Avant de nettoyer ou de ranger l'appareil, s'assurer qu'il est froid.
- Ne jamais diriger le jet de vapeur vers des personnes, animaux ou déchets.
- Les jets à haute pression peuvent être dangereux s'ils sont utilisés de manière impropre. Le jet ne doit pas être dirigé vers des personnes, des appareils électriques sous tension ou vers l'appareil.
- Ne jamais approcher les mains du jet de vapeur.



ATTENTION:
Risque de brûlures

- Durant le remplissage d'eau, il est recommandé d'éteindre la machine et de la débrancher de la prise d'alimentation.
- Ne pas utiliser l'appareil s'il est tombé, s'il présente des dommages visibles ou des pertes.



ATTENTION : température élevée. Danger de brûlure ! Ne pas toucher les parties indiquées sur le produit

- Ne pas aspirer d'acides ou de solvants qui pourraient endommager sérieusement l'appareil et surtout ne pas aspirer de poussières ou de liquides explosifs qui, au contact avec des parties internes de l'appareil, pourraient provoquer des explosions.
- Ne pas aspirer de substances toxiques.
- Ne pas aspirer d'objets en flammes ou incandescents tels que tisons, cendres et autres matières en cours de combustion.
- En cas de repassage en position assise, veiller à ce que le jet de vapeur ne soit pas dirigé vers les jambes. La vapeur pourrait causer des brûlures.
- S'assurer, avant de brancher l'appareil au réseau, que la touche jet de vapeur continu n'est pas activée.
- Ne pas laisser le fer sans surveillance lorsqu'il est branché au réseau.
- Avant de remplir l'appareil encore chaud, laisser refroidir la chaudière pendant quelques minutes.
- Si l'on remplit la chaudière alors qu'elle est encore chaude, éloigner le visage car des gouttes d'eau peuvent s'évaporer au contact de la chaudière encore chaude et générer des éclaboussures de vapeur.
- Ne jamais vider l'appareil quand l'eau à l'intérieur de la chaudière est encore chaude.
- Ne pas essayer de dévisser le bouchon lorsque l'appareil est en marche.
- Contrôler périodiquement l'état du bouchon de sécurité et de son joint d'étanchéité; si nécessaire, les remplacer par des pièces de rechange originales.

INFORMATIONS SUR LA SECURITE

utilisation de l'appareil

- De par sa nature, l'eau contient du magnésium, des sels minéraux et d'autres dépôts qui favorisent la formation de calcaire. Afin d'éviter que ces résidus n'occasionnent des inconforts à l'appareil, utiliser KALSTOP FP 2003, le décalcifiant spécial à base de composants naturels qui pulvérise le calcaire. On évitera ainsi les incrustations et protégera les parois en métal de la chaudière. KALSTOP FP 2003 est en vente dans les magasins de petits électroménagers et auprès des SAV Polti. Dans l'alternative, utiliser un mélange composé de 50 % d'eau du robinet et de 50 % d'eau déminéralisée.
- Ne jamais utiliser d'eau distillée ou d'eau parfumée.
- Ne pas ajouter de détergent ou substance chimique dans la chaudière.
- **Il est conseillé d'utiliser exclusivement des produits d'origine Polti car ceux d'autres marques**

pourraient ne pas convenir aux appareils Polti et les abîmer.

- Toujours conserver l'appareil à l'abri des agents atmosphériques.
- Ne pas placer l'appareil à proximité de foyers allumés, étuves électriques ou autre source de chaleur.
- Ne pas exposer l'appareil à des températures ambiantes inférieures à 0 °C et supérieures à 40 °C.
- Appuyer sur les touches uniquement avec le doigt, sans forcer ni utiliser des objets pointus comme les stylos.
- Ne pas enrouler le câble d'alimentation autour de l'appareil et surtout pas lorsque l'appareil est chaud.
- Pour ne pas compromettre la sécurité de l'appareil en cas de réparation ou de remplacement d'accessoires, utiliser exclusivement des pièces détachées d'origine.
- Laisser refroidir l'appareil avant de procéder à son nettoyage.
- Avant de ranger l'appareil, s'assurer qu'il est complètement froid.
- Pour remplir le bac de récupération, on peut utiliser l'eau du robinet.
- Ne pas aspirer de matériaux tels que plâtre, ciment, etc. qui, au contact de l'eau, se solidifient et peuvent compromettre le fonctionnement de l'appareil.
- Il est nécessaire de maintenir l'appareil en position horizontale durant son fonctionnement.
- Toujours poser l'appareil sur des surfaces stables.
- Repasser uniquement sur des supports résistants à la chaleur et qui laissent passer la vapeur.
- En cas de remplacement de la semelle repose-fer, utiliser uniquement des pièces de rechange d'origine.
- Le fer doit être utilisé et posé sur une surface stable.
- En posant le fer sur son support, s'assurer que la surface sur laquelle est placé le support est stable.
- Ne pas poser l'appareil chaud sur des surfaces sensibles à la chaleur.
- En cas de remplacement de la semelle repose-fer, utiliser uniquement des pièces de rechange d'origine.

UTILISATION CORRECTE DU PRODUIT

Cet appareil est destiné à un usage domestique et sert comme générateur de vapeur et comme aspirateur de liquides, poussières et solides conformément aux descriptions et instructions fournies dans ce manuel. Lire attentivement et conserver ces instructions car elles pourraient être utiles à l'avenir.

Polti S.p.A. décline toute responsabilité en cas d'accident dû à une utilisation de l'appareil non conforme aux présentes recommandations.

ATTENTION

INFORMATIONS AUX UTILISATEURS

Directive 2002/96/CE (Déchets d'équipements électriques et électroniques - DEEE)

Ce produit est conforme à la Directive EU 2002/96/CE.



Le symbole de la poubelle barrée sur l'appareil indique que le produit doit être éliminé à part lorsqu'il n'est plus utilisable, et non pas avec les ordures ménagères.

Par conséquent, l'utilisateur a la responsabilité de porter l'appareil hors d'usage à un centre de tri des déchets électroniques et électrotechniques, ou de le rendre au revendeur lors de l'achat d'un nouvel appareil équivalent.

Le tri approprié des déchets permet d'acheminer l'appareil vers le recyclage, le traitement et

l'élimination de façon écologiquement compatible. Il contribue à éviter les effets négatifs possibles sur l'environnement et sur la santé, tout en favorisant le recyclage des matériaux dont est constitué le produit.

L'élimination non conforme du produit par le propriétaire entraîne l'application des sanctions administratives prévues par la législation en vigueur.

Lecoaspira Friendly est un appareil multifonctions qui, selon les besoins et le type de nettoyage que l'on souhaite effectuer, peut être utilisé :

- Seulement comme aspirateur pour enlever la poussière des surfaces. Dans ce cas, ajouter de l'eau dans le bac de récupération saleté (voir paragraphe 1 de la "préparation").
- Seulement comme nettoyeur à vapeur pour désinfecter les surfaces. Pour cette fonction, remplir le réservoir d'eau pour alimenter la chaudière (voir paragraphe 2 de la "préparation").
- Utiliser simultanément les deux fonctions aspiration et vapeur pour aspirer, laver et sécher en même temps. Dans ce cas, remplir le bac de récupération saleté et le réservoir.

PREPARATION

1) POUR ASPIRER :

1.A) REMPLISSAGE BAC DE RECUPERATION SALETE/FILTRE A EAU

Soulever la poignée (X) du bac de récupération saleté (W) (Fig. 2). Extraire le bac (W) de son logement (Fig. 3). Tourner la poignée (X) du bac vers l'arrière de manière à retirer le groupe filtre "Eco-Active" (Y). Remplir le bac avec environ 1,2 l d'eau du robinet jusqu'à hauteur du trait MAX (Fig. 5).

Il est également possible de verser dans le bac Bio-écologique le liquide anti-mousse et déodorant fabriqué à partir de substances naturelles qui dégage un parfum agréable et empêche la formation de mousse dans le filtre à eau, garantissant ainsi le bon fonctionnement de l'appareil (pour en savoir plus, consulter le paragraphe correspondant).

Remettre le groupe filtre (Y) dans le bac de récupération (W) en le ramenant dans sa position d'origine. Replacer le bac de récupération (W) dans son logement et accompagner la poignée jusqu'à ce qu'elle revienne dans sa position de départ.

1.B) REMPLACEMENT EAU DURANT L'UTILISATION

Ce produit permet d'aspirer indifféremment poussières, solides et liquides.

Lorsque la saleté aspirée dans le bac de récupération (W) atteint le niveau maximal admis, l'aspiration est automatiquement bloquée par le flotteur de sécurité. Cela peut se produire aussi lorsque l'eau à l'intérieur du bac est très sale. Il y a alors une augmentation du régime moteur. Lorsque cela se produit, remplacer l'eau à l'intérieur du bac.

Eteindre l'appareil et ne le remettre en marche qu'après avoir rétabli le niveau d'eau dans le bac, comme décrit au chapitre "Vidange et nettoyage du bac de récupération".

Un rallumage immédiat lorsque l'appareil est en pause peut endommager le filtre sortie air.

2) POUR UTILISER LA FONCTION VAPEUR :

2.A) REMPLISSAGE CHAUDIERE

Dévisser le bouchon de sécurité (J) (Fig. 1) et remplir la chaudière avec environ 1,1 l d'eau en utilisant l'entonnoir (8). Revisser le bouchon (J) avec précaution, en vissant correctement le bouchon de sécurité pour empêcher toute fuite de vapeur.

N.B. On peut utiliser l'eau du robinet. Cependant, étant donné que l'eau contient du calcaire qui, au fil du temps, peut provoquer des incrustations, il est conseillé d'utiliser un mélange de 50 % d'eau du robinet et de 50 % d'eau déminéralisée. Pour utiliser uniquement de l'eau du robinet et éviter la formation de calcaire, il est recommandé d'employer le décalcifiant spécial à base de composants naturels KALSTOP FP 2003.

□ Ne pas utiliser uniquement de l'eau déminéralisée mais la mélanger comme décrit ci-dessus avec de l'eau du robinet.

Il est conseillé d'utiliser exclusivement des produits d'origine Polti car ceux d'autres marques pourraient ne pas convenir aux appareils Polti et les abîmer. Ne jamais utiliser d'eau distillée ou d'eau parfumée.

3) ALLUMAGE

Ouvrir le volet de la prise monobloc (L), introduire la fiche monobloc (1G) de la gaine (1) en poussant jusqu'à entendre le déclic du mécanisme d'accrochage (1H) (Fig. 6-6a).

Brancher la fiche d'alimentation à une prise de courant appropriée.

4) FONCTIONNEMENT

Lecoaspira Friendly peut fonctionner dans les modes suivants :

SEULEMENT ASPIRATION, SEULEMENT VAPEUR, ASPIRATION + VAPEUR

SEULEMENT ASPIRATION : pour utiliser uniquement la fonction aspiration, appuyer sur l'interrupteur aspiration (A), qui s'allumera. L'appareil commencera à aspirer. Pour interrompre l'aspiration, il suffit d'appuyer de nouveau sur l'interrupteur aspiration (A).

Avec le variateur aspiration (1D), on peut régler la puissance d'aspiration pour le nettoyage que l'on souhaite effectuer. Il est conseillé d'opérer avec le variateur ouvert sur les rideaux, tapis, canapés, etc. Pousser vers l'avant le variateur pour découvrir le trou sur le manche. Pour aspirer de nouveau à la puissance maximale, déplacer le variateur vers l'arrière de manière à couvrir le trou.

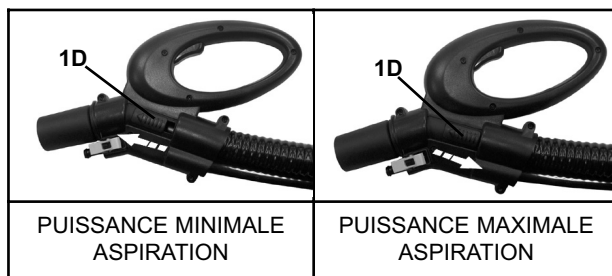

SEULEMENT VAPEUR : pour utiliser uniquement la vapeur, appuyer sur l'interrupteur allumage chaudière (B), qui s'allumera. Attendre que le voyant pression (D) s'éteigne. Vaporetto Lecoaspira Friendly est prêt à produire de la vapeur. En appuyant sur le bouton vapeur (1C) situé sur la poignée, on injecte de la vapeur.

Si l'on ne souhaite plus distribuer de la vapeur, relâcher le bouton vapeur (1C).

Pour optimiser le flux de vapeur produit par Vaporetto Lecoaspira Friendly, agir sur le bouton de réglage (K) (Fig. 7).

Pour obtenir un débit plus important, tourner le bouton dans le sens des aiguilles d'une montre. En tournant dans le sens contraire des aiguilles d'une montre, le débit diminue.

- Vapeur forte : pour éliminer incrustations, taches, graisse et pour désinfecter ;

- Vapeur normale : pour moquette, tapis, vitres, sols ;

- Vapeur délicate : pour vaporiser les plantes, nettoyer les tissus délicats, les tapisseries, les canapés, etc.

N.B. Durant le premier fonctionnement, quelques gouttes d'eau mélangée à de la vapeur peuvent s'écouler en raison d'une stabilisation thermique imparfaite. Il est donc conseillé de diriger le premier jet de vapeur sur un torchon.

ASPIRATION + VAPEUR : il est possible d'utiliser les fonctions vapeur et aspiration simultanément, en les activant comme décrit dans les paragraphes précédents.

5) MANQUE D'EAU DANS LA CHAUDIERE

Le voyant (**C**) indiquera l'absence d'eau dans la chaudière. Pour continuer à travailler, il suffit de procéder comme décrit dans le paragraphe "Bouchon de sécurité".

6) BOUCHON DE SECURITE

Cet appareil est muni d'un bouchon de sécurité breveté qui empêche l'ouverture accidentelle de la chaudière tant qu'il y a de la pression à l'intérieur. Par conséquent, pour dévisser le bouchon, il faut effectuer des opérations particulières que nous décrivons ci-après.

Lorsqu'il n'y a plus d'eau, procéder comme suit:

- Eteindre l'interrupteur chaudière (**B**).
- Evacuer la pression résiduelle en appuyant sur le bouton vapeur (**1C**) situé sur la poignée.
- Débrancher la fiche d'alimentation.
- Dévisser le bouchon de sécurité (**J**) dans le sens contraire des aiguilles d'une montre.
- Attendre quelques minutes que la chaudière refroidisse.
- Remplir en procédant comme décrit dans le paragraphe "Fonctionnement". □ En remplissant la chaudière quand elle est chaude, il est recommandé de verser de petites quantités d'eau, afin d'éviter l'évaporation instantanée.

7) BRANCHEMENT DES ACCESSOIRES

7.1) TUBES RALLONGES VAPEUR + ASPIRATION

Pour emboîter les deux tubes rallonges (**2**) et (**3**), respecter le sens indiqué par les flèches. □ L'appareil est équipé d'un système de stationnement permettant de ranger, à la fin de l'utilisation, l'accessoire tube rallonge (**3**). Un assemblage erroné des deux parties, (**2**) et (**3**), ne permettra pas d'utiliser cette fonction.

Emboîter les deux tubes rallonges (**2**) et (**3**) entre eux ou à la poignée (**1B**) de la gaine (**1**), jusqu'à ce que le bouton de blocage (**1E**) s'enclenche (Fig. A). Vérifier que l'assemblage est solide.

Pour décrocher les deux parties, maintenir enfoncé le bouton (**1E**) et séparer les composants (Fig. B).

7.2) UTILISATION DU PORTE-ACCESSOIRES

Le logement porte-accessoires (**S**) permet de fixer le tube (**3**) avec ou sans la brosse montée sur le corps de l'appareil.

Pour accrocher le tube (**3**) à l'appareil, faire glisser le crochet présent sur le tube dans le logement porte-accessoires situé sur l'appareil (Fig. 9).

7.3) BRANCHEMENT DES ACCESSOIRES

Tous les accessoires de Vaporetto Lecoaspira Friendly peuvent être branchés directement à la poignée (**1B**) ou aux tubes rallonges (**2**) ou (**3**), précédemment assemblés (voir paragraphe précédent).

Pour brancher les accessoires utilisés pour les fonctions aspiration et vapeur (**2-3-4-5-6**), procéder comme suit :

- Brancher à la poignée l'accessoire souhaité, jusqu'à ce que le bouton de blocage (**1E**) s'enclenche (Fig. A).
- Vérifier que l'assemblage est solide.
- Pour décrocher l'accessoire, maintenir enfoncé le bouton (**1E**) et séparer les composants (Fig. B).

Pour brancher les petites brosses (**E3**) à l'accessoire 120 ° (**5**), les visser sur l'accessoire. Les différentes couleurs permettent de toujours utiliser la même brosse sur la même surface.

7.4) MONTAGE DES RACLETTES

Pour monter les raclettes sur la brosse multifonctions (**4**) :

Pour monter les raclettes, soulever la languette qui bloque les raclettes (**C1**), extraire les raclettes présentes sur la brosse en les tirant vers l'extérieur et insérer les nouvelles raclettes dans leurs logements en suivant la procédure inverse, puis abaisser la languette de blocage raclettes (**C1**) (Fig. C). Les deux raclettes avec brosse (**4A**) doivent être insérées en positionnant la raclette avec brosse pleine dans la partie arrière de la brosse et la raclette dotée de brosse avec des espaces dans la partie avant. Les raclettes d'aspiration liquides (**4B**) doivent être insérées en veillant à ce que le côté lisse soit dirigé vers l'intérieur de la brosse.





Pour monter les raclettes sur l'embout vapeur-aspiration (**6**) :

Pour monter la raclette 6A ou 6B, l'introduire puis la faire glisser sur l'embout (Fig. D).



A1) SOLS DURS (MARBRE, GRANIT, CERAMIQUE)

ACCESSOIRES A UTILISER : tubes rallonges (2)(3), brosse multifonctions (4) avec raclette, comme indiqué dans le tableau ci-après:

ACCESSOIRES	LETTRE DE REFERENCE	PHOTO	FONCTION
Tubes rallonges + brosse multifonctions + raclette avec brosse	2 + 3 +4 + 4A		Aspiration poussière
Tubes rallonges + brosse multifonctions + raclette avec éléments en caoutchouc	2 + 3 +4 +4B		Aspiration liquides ; distribution vapeur et séchage des sols

FONCTION ASPIRATION

Aspirer la poussière, aspirer les liquides ou éliminer efficacement les poils des animaux.

Commencer à aspirer en appuyant sur l'interrupteur aspiration (**A**). Pour l'aspiration de poussières ou de liquides, il est conseillé de régler le variateur aspiration (**1D**) à la puissance maximale (voir paragraphe Fonctionnement aspiration seulement).

Pour interrompre l'aspiration, appuyer sur l'interrupteur (**A**).

FONCTION VAPEUR ET ASPIRATION

Laver et aspirer aussi les sols les plus sales. Cette fonction permet de désinfecter tout type de sol dur comme le marbre, le granit et la céramique.

N.B. : Avant de traiter les surfaces à la vapeur, il est conseillé d'aspirer les poils et la poussière en utilisant seulement l'aspiration.

Après avoir allumé la chaudière en suivant les instructions figurant dans le paragraphe "Fonctionnement", régler la pression vapeur en fonction du degré de saleté de la surface à traiter (voir par. Réglage débit vapeur).

En appuyant sur le bouton (**1C**) situé sur la poignée, on injecte de la vapeur sur la surface à nettoyer. Pour interrompre la fonction vapeur, relâcher le bouton (**1C**).

Activer ensuite la fonction aspiration en agissant sur l'interrupteur (**A**) pour sécher la surface traitée. Pour moduler la puissance d'aspiration, utiliser le variateur aspiration (**1D**) (voir paragraphe Fonctionnement aspiration seulement).

N.B. : Si le sol n'est pas très sale, on peut activer simultanément la vapeur et l'aspiration, pour laver et sécher en même temps.

A2) MOQUETTE/TAPIS

N.B. Avant de traiter à la vapeur des tissus particuliers, lire les instructions du fabricant et toujours effectuer un test sur une partie cachée ou sur un échantillon. Laisser sécher la partie traitée afin de vérifier qu'il n'y a pas eu de changement de couleur ou de déformation.

ACCESSOIRES A UTILISER : tubes rallonges (2)(3), brosse multifonctions (4) avec raclettes, comme indiqué dans le tableau ci-après:

ACCESSOIRES	LETRE DE REFERENCE	PHOTO	FONCTION
Tubes rallonges + brosse multifonctions + raclette rigide	2 + 3 + 4 + 4C		Aspiration / distribution vapeur

FONCTION ASPIRATION

Pour aspirer la poussière et les poils d'animaux.

Commencer à aspirer en appuyant sur l'interrupteur aspiration **(A)**. Pour l'aspiration de poussières ou de liquides, il est conseillé de régler le variateur aspiration **(1D)** à la puissance minimale (voir paragraphe Fonctionnement aspiration seulement).

Pour interrompre l'aspiration, appuyer sur l'interrupteur **(A)**.

FONCTION VAPEUR-ASPIRATION

Pour laver, aspirer et désinfecter tapis et moquettes.

N.B. : Avant de traiter les surfaces à la vapeur, il est conseillé d'aspirer les poils et la poussière en utilisant seulement l'aspiration.

Après avoir allumé la chaudière en suivant les instructions figurant dans le paragraphe "Fonctionnement", régler la pression vapeur en fonction du degré de saleté de la surface à traiter (voir par. Réglage débit vapeur).

En appuyant sur le bouton **(1C)** situé sur la poignée, on injecte de la vapeur sur la surface à nettoyer. Pour interrompre la fonction vapeur, relâcher le bouton **(1C)**.

Activer ensuite la fonction aspiration en agissant sur l'interrupteur **(A)** pour sécher la surface traitée. Pour moduler la puissance d'aspiration, utiliser le variateur aspiration **(1D)** (voir paragraphe Fonctionnement aspiration seulement).

A3) MURS EN CERAMIQUE

ACCESSOIRES A UTILISER : embout vapeur + aspiration (6) avec raclette comme indiqué dans le tableau ci-après:

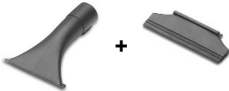
ACCESSOIRES	LETRE DE REFERENCE	PHOTO	FONCTION
Embout vapeur + aspiration et raclette lave-vitres 200 mm	6 + 6A		Emission vapeur et aspiration

FONCTION VAPEUR-ASPIRATION

Pour dissoudre les dépôts de calcaire, dégraisser, polir et éliminer les auréoles.

Après avoir allumé la chaudière en suivant les instructions figurant dans le paragraphe "Fonctionnement", régler la pression de vapeur en fonction de la surface à traiter (voir paragraphe Réglage débit vapeur).

En appuyant sur le bouton **(1C)** situé sur la poignée, on injecte de la vapeur sur la surface à nettoyer. Pour interrompre la fonction vapeur, relâcher le bouton **(1C)**.

Activer ensuite la fonction aspiration en agissant sur l'interrupteur **(A)** pour sécher la surface traitée.

Pour moduler la puissance d'aspiration, utiliser le variateur aspiration **(1D)** (voir paragraphe Fonctionnement aspiration seulement).



N.B. : Pour de meilleurs résultats, poser le lave-vitres en caoutchouc contre la surface à sécher en effectuant un mouvement de haut en bas.

N.B. : Si la surface est très sale, il est conseillé d'aspirer et de laver à fond en activant simultanément la vapeur et l'aspiration (et donc en appuyant sur le bouton 1C et tout de suite après sur l'interrupteur A). De cette façon, on nettoiera et séchera les surfaces en un seul passage.

A4) PARQUET ET COTTO

N.B. Pour le nettoyage à la vapeur des surfaces en bois et des sols en cotto traité, faire très attention car une utilisation prolongée de la vapeur peut endommager la cire, le brillant ou la couleur des surfaces traitées. Il est donc conseillé de distribuer la vapeur sur ces surfaces pendant de courtes durées et de toujours utiliser un chiffon, pour éviter la distribution directe de la vapeur sur la surface. □ Dans le cas de revêtements de sol anciens ou particulièrement délicats, nettoyer à l'aide d'un chiffon humecté, sans injecter la vapeur directement sur la surface.

ACCESSOIRES A UTILISER : tubes rallonges (2)(3), brosse multifonctions (4) avec raclettes, comme indiqué dans le tableau ci-après:

ACCESSOIRES	LETTRE DE REFERENCE	PHOTO	FONCTION
Tubes rallonges + brosse multifonctions + raclette avec éléments en caoutchouc	2 + 3 +4 + 4B		Aspiration liquides
Tubes rallonges + brosse multifonctions + raclette rigide + chiffon	2 + 3 +4 + 4C + O2		Emission de vapeur
Tubes rallonges + brosse multifonctions + raclette avec brosse	2 + 3 +4 + 4A		Aspiration poussière

PARQUET ET COTTO

FONCTION ASPIRATION

Pour aspirer la saleté et la poussière sur le parquet / cotto.

Commencer à aspirer en appuyant sur l'interrupteur aspiration **(A)**. Pour l'aspiration de poussières ou de liquides, il est conseillé de régler le variateur aspiration **(1D)** (voir paragraphe Fonctionnement aspiration seulement).

Pour interrompre l'aspiration, appuyer sur l'interrupteur **(A)**.

FONCTION VAPEUR-ASPIRATION

Pour laver le parquet / cotto.

N.B. : Pour éviter que la pression ou la température de la vapeur n'endommagent le parquet / cotto, utiliser la brosse avec les raclettes en prenant soin de toujours envelopper la brosse avec un chiffon.

Il est recommandé d'alterner la fonction vapeur avec la fonction aspiration, afin de ne pas laisser le parquet / cotto humide trop longtemps. Il est également possible d'utiliser les fonctions vapeur et aspiration en même temps.

Après avoir allumé la chaudière en suivant les instructions figurant dans le paragraphe "Fonctionnement", régler la pression vapeur en fonction du degré de saleté de la surface à traiter (voir par. Réglage débit vapeur).

En appuyant sur le bouton **(1C)** situé sur la poignée, on injecte de la vapeur sur la surface à nettoyer. Pour interrompre la fonction vapeur, relâcher le bouton **(1C)**.

Activer ensuite la fonction aspiration en agissant sur l'interrupteur **(A)** pour sécher la surface traitée. Pour moduler la puissance d'aspiration, utiliser le variateur aspiration **(1D)** (voir paragraphe Fonctionnement aspiration seulement).

N.B. : Avant de traiter les surfaces à la vapeur, il est conseillé d'aspirer les poils et la poussière en utilisant seulement l'aspiration.

A5) SANITAIRES/ROBINETTERIE/PLAN DE CUISSON

ACCESSOIRES A UTILISER : accessoire 120 ° (5) avec raclette, embout vapeur + aspiration (6) avec raclette comme indiqué dans le tableau suivant:

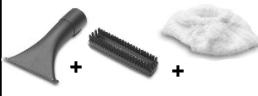
ACCESSOIRES	LETTRE DE REFERENCE	PHOTO	FONCTION
Accessoire 120 ° + petite rosse colorée	5+E3		Emission vapeur (pour éliminer les saletés persistantes)
Embout aspiration vapeur + raclette avec brosse + bonnette	6 + 6B + O1		Emission de vapeur

FONCTION VAPEUR

Pour éliminer les dépôts de calcaire, dégraisser et polir les surfaces chromées et similaires.

Pour nettoyer ces surfaces, il est conseillé d'utiliser le mode vapeur seulement.



Après avoir allumé la chaudière en suivant les instructions figurant dans le paragraphe "Fonctionnement", régler la pression vapeur en fonction du degré de saleté de la surface à traiter (voir par. Réglage débit vapeur).

En appuyant sur le bouton **(1C)** situé sur la poignée, on injecte de la vapeur sur la surface à nettoyer. Pour interrompre la fonction vapeur, relâcher le bouton **(1C)**.

Ensuite, essuyer la surface à l'aide d'un chiffon.

B1) VITRES/MIROIRS/CABINE DOUCHE

ACCESSOIRES A UTILISER : embout vapeur + aspiration (6) avec raclette comme indiqué dans le tableau ci-après :

ACCESSOIRES	LETTRÉ DE REFERENCE	PHOTO	FONCTION
Embout vapeur + aspiration et raclette lave-vitres 200 mm	6 + 6A		Emission vapeur et aspiration
Embout vapeur + aspiration et raclette avec brosse	6 + 6B		Emission vapeur (pour éliminer les saletés persistantes)

FONCTION VAPEUR-ASPIRATION

Pour dissoudre les dépôts de calcaire, dégraisser, polir et éliminer les auréoles.

Pour nettoyer les surfaces vitrées en hiver, préchauffer les vitres à une distance d'environ 50 cm de la surface.

Après avoir allumé la chaudière en suivant les instructions figurant dans le paragraphe "Fonctionnement", régler la pression de vapeur en fonction de la surface à traiter (voir paragraphe Réglage débit vapeur).

En appuyant sur le bouton **(1C)** situé sur la poignée, on injecte de la vapeur sur la surface à nettoyer. Pour interrompre la fonction vapeur, relâcher le bouton **(1C)**.

Activer ensuite la fonction aspiration en agissant sur l'interrupteur (A) pour sécher la surface traitée. Pour moduler la puissance d'aspiration, utiliser le variateur aspiration **(1D)** (voir paragraphe Fonctionnement aspiration seulement).

Pour interrompre la fonction aspiration, appuyer de nouveau sur l'interrupteur **(A)**.

N.B. : Si la surface est très sale, il est conseillé d'aspirer et de laver à fond en activant simultanément la vapeur et l'aspiration (et donc en appuyant sur le bouton **1C** et tout de suite après sur l'interrupteur **A**). De cette façon, on nettoiera et séchera les surfaces en un seul passage.

Pour de meilleurs résultats, poser le lave-vitres en caoutchouc contre la surface à sécher en effectuant un mouvement de haut en bas.

B2) ELEMENTS REMBOURRES/TAPISSERIES/SIEGES VOITURE/LITS/MATELAS

N.B. : Avant de traiter à la vapeur des cuirs ou des tissus particuliers, lire les instructions du fabricant et toujours effectuer un test sur une partie cachée ou sur un échantillon. Laisser sécher la partie traitée afin de vérifier qu'il n'y a pas eu de changement de couleur ou de déformation.

ACCESSOIRES A UTILISER : embout vapeur/aspiration (6) avec raclette comme indiqué dans le tableau ci-après :

ACCESSOIRES	LETTRE DE REFERENCE	PHOTO	FONCTION
Embout aspiration	6		Aspiration
Embout vapeur + raclette avec brosse + bonnette	6 + 6B + O1		Emission vapeur

FONCTION ASPIRATION

Pour aspirer la poussière, les cheveux ou les poils d'animaux.

Commencer à aspirer en appuyant sur l'interrupteur aspiration (**A**). Pour l'aspiration, il est conseillé de régler le variateur aspiration (**1D**) à la puissance moyenne (voir paragraphe Fonctionnement aspiration seulement).

Pour interrompre l'aspiration, appuyer sur l'interrupteur (**A**).

FONCTION VAPEUR-ASPIRATION

Nettoyer les tissus, éliminer les acariens et les mauvaises odeurs.

Avant de traiter les surfaces à la vapeur, il est conseillé d'aspirer les poils et la poussière en utilisant seulement l'aspiration.

Après avoir allumé la chaudière en suivant les instructions figurant dans le paragraphe "Fonctionnement", régler la pression de vapeur en fonction de la surface à traiter (voir paragraphe Réglage débit vapeur).

En appuyant sur le bouton (**1C**) situé sur la poignée, on injecte de la vapeur sur la surface à nettoyer. Pour interrompre la fonction vapeur, relâcher le bouton (**1C**).

Activer ensuite la fonction aspiration en agissant sur l'interrupteur (**A**) pour sécher la surface traitée. Pour interrompre la fonction aspiration, appuyer de nouveau sur l'interrupteur (**A**).

Pour moduler la puissance d'aspiration, utiliser le variateur aspiration (**1D**) (voir paragraphe Fonctionnement aspiration seulement).

N.B. Pour une meilleure utilisation, il est recommandé d'injecter la vapeur à la puissance minimale tout en activant le mode aspiration de manière à sécher immédiatement le tissu. Une fois le travail terminé, aérer la pièce pour permettre un séchage parfait.

B3) ENLEVER DES TACHES SUR LES TAPIS/ELEMENTS REMBOURRES

ACCESSOIRES A UTILISER : accessoire 120 ° (5) comme indiqué dans le tableau suivant:

ACCESSOIRES	LETTRE DE REFERENCE	PHOTO	FONCTION
Accessoire 120 ° + chiffon	5 + O2		Emission vapeur

FONCTION VAPEUR-ASPIRATION

Pour éliminer une tache localisée.

Après avoir allumé la chaudière en suivant les instructions figurant dans le paragraphe "Fonctionnement", régler la pression de vapeur en fonction de la surface à traiter (voir paragraphe Réglage débit vapeur).

En appuyant sur le bouton **(1C)** situé sur la poignée, on injecte de la vapeur sur la surface à nettoyer. Pour interrompre la fonction vapeur, relâcher le bouton **(1C)**.

Activer ensuite la fonction aspiration en agissant sur l'interrupteur **(A)** pour sécher la surface traitée. Pour interrompre la fonction aspiration, appuyer de nouveau sur l'interrupteur **(A)**.

Pour moduler la puissance d'aspiration, utiliser le variateur aspiration **(1D)** (voir paragraphe Fonctionnement aspiration seulement).

N.B. : Diriger la vapeur directement sur la tache avec l'inclinaison maximale possible (jamais à la verticale par rapport à la surface à traiter) et placer un tissu autour de la tache, de façon à recueillir la saleté "soufflée" par la pression de la vapeur.

B4) DEPOTS DE CALCAIRE/JOINTS CARREAUX

ACCESSOIRES A UTILISER : accessoire 120 ° (5) comme indiqué dans le tableau suivant:

ACCESSOIRES	LETTRE DE REFERENCE	PHOTO	FONCTION
Accessoire 120 ° + petite brosse	5+E3		Emission vapeur (pour éliminer les saletés persistantes)

FONCTION VAPEUR-ASPIRATION

Pour éliminer les dépôts de calcaire et la saleté dans les joints des carreaux.

Après avoir allumé la chaudière en suivant les instructions figurant dans le paragraphe "Fonctionnement", régler la pression vapeur en fonction du degré de saleté de la surface à traiter (voir par. Réglage débit vapeur).

En appuyant sur le bouton **(1C)** situé sur la poignée, on injecte de la vapeur sur la surface à nettoyer. Pour interrompre la fonction vapeur, relâcher le bouton **(1C)**.

Activer ensuite la fonction aspiration au moyen de l'interrupteur **(A)** pour sécher la surface traitée. Pour interrompre la fonction aspiration, appuyer de nouveau sur l'interrupteur **(A)**.

Pour moduler la puissance d'aspiration, utiliser le variateur aspiration **(1D)** (voir paragraphe Fonctionnement aspiration seulement).

B5) DOUBLES RIDEAUX

ACCESSOIRES A UTILISER : embout vapeur + aspiration (6) avec raclette, comme indiqué dans le tableau ci-après :

ACCESSOIRES	LETTRE DE REFERENCE	PHOTO	FONCTION
Embout vapeur+ raclette avec brosse+ bonnette	6+6B+O1		Emission vapeur

N.B. Après avoir monté la raclette avec brosse, couvrir l'embout vapeur + aspiration avec la bonnette fournie avec l'appareil (O1).

FONCTION VAPEUR-ASPIRATION

Il est possible d'éliminer les acariens et la poussière. La vapeur se lie aux éventuelles odeurs qui imprègnent le tissu et les élimine, sans lavage.

Après avoir allumé la chaudière en suivant les instructions figurant dans le paragraphe "Fonctionnement", régler la pression de vapeur en fonction de la surface à traiter (voir paragraphe Réglage débit vapeur).

Activer ensuite la fonction aspiration au moyen de l'interrupteur (A) pour sécher la surface traitée. Pour interrompre la fonction aspiration, appuyer de nouveau sur l'interrupteur (A).

Pour moduler la puissance d'aspiration, utiliser le variateur aspiration (1D) (voir paragraphe Fonctionnement aspiration seulement).

B6) PLANTES ET HUMIDIFICATION DES PIÈCES

ACCESSOIRES A UTILISER : il est conseillé d'utiliser la gaine (1).

FONCTION VAPEUR

Il est possible d'éliminer la poussière des feuilles et des fleurs des plantes d'intérieur, et par là de les rafraîchir. Les plantes respireront mieux et seront plus propres et brillantes.

De plus, on peut utiliser la vapeur pour rafraîchir les pièces. L'utilisation de la vapeur est également recommandée dans les endroits fréquentés par les fumeurs.

Après avoir allumé la chaudière en suivant les instructions figurant dans le paragraphe "Fonctionnement", régler la pression de vapeur en fonction de la surface à traiter (voir paragraphe Réglage débit vapeur).

En appuyant sur le bouton (1C) situé sur la poignée, on injecte de la vapeur sur la surface à nettoyer. Pour interrompre la fonction vapeur, relâcher le bouton (1C).

N.B. : Pour prendre soin des plantes, il est conseillé de pulvériser la vapeur à une distance minimale de 50 cm.

AUTRES CONSEILS POUR L'UTILISATION DES ACCESSOIRES**10) BIOECOLOGICO**

Bioecologico est un produit anti-mousse et désodorisant à base de substances naturelles qui prévient la formation de mousse dans le filtre à eau, en garantissant le bon fonctionnement de l'appareil. Bioecologico est également un désodorisant efficace lors du fonctionnement de l'appareil, puisque dilué dans le bac de récupération d'eau sale avant d'utiliser l'appareil et grâce à la présence de Tea Tree et d'autres substances naturelles dans sa composition, il prévient les mauvaises odeurs dans le bac de récupération d'eau sale et dégage un agréable parfum de propreté.

Mode d'emploi :

- agiter le flacon avant usage puis ôter le bouchon ;
- en tenant le flacon verticalement, le presser pour le vider de façon à remplir le doseur jusqu'à 5 ml.
Interrompre la pression et verser le contenu du doseur dans le bac de récupération d'eau sale de l'appareil;
- ajouter de l'eau selon les instructions fournies avec l'appareil.
- Utiliser la dose conseillée de Bioecologico chaque fois que vous remplissez le bac de récupération d'eau sale.
- Dosage : 5 ml

Note: un éventuel changement de couleur du liquide n'altérerait en aucune manière la fonctionnalité et l'efficacité du produit.

Ne pas avaler et tenir hors de portée des enfants.

CONTIENT : Eugenol, Citral, Cinnamal*

Contenu du flacon : 100 ml

Bioecologico est disponible dans les senteurs pin ou agrumes. Bioecologico est en vente dans les magasins d'électroménager ou dans les centres agréés de service après-vente Polti.

*Peut déclencher une réaction allergique (si contact direct avec la peau).





Z) FER À REPASSER PROFESSIONNEL

Vaporetto Lecoaspira Friendly peut se transformer rapidement en un système de repassage hautement efficace, pour un repassage plus rapide et plus facile. Il suffit de brancher au produit le fer à repasser accessoire pour Vaporetto Lecoaspira (mod. PFEU0021). □ Il est possible d'acheter le fer accessoire dans les SAV Polti et dans les meilleurs magasins d'appareils ménagers.

- Brancher à la prise monobloc (M) la fiche monobloc (1G) du fer à repasser (Z), en suivant les indications du paragraphe "Allumage".

Avant de repasser un vêtement, vérifier les symboles figurant sur l'étiquette et les instructions de traitement fournies par le fabricant.

Contrôler dans le tableau ci-après le repassage le plus approprié :

	Repassage à vapeur possible Pour repasser à sec, tourner le bouton sur la position ...
	Repassage à vapeur possible Pour repasser à sec, tourner le bouton sur la position ..
	Vérifier la résistance du tissu au repassage à vapeur ou en cas de doute repasser à sec, avec le bouton en position •
	- Ne pas repasser - Le repassage à vapeur ou tout traitement avec vapeur sont déconseillés

REPASSAGE A LA VAPEUR

- Pour le repassage à la vapeur, régler la température du fer en positionnant la poignée de réglage température (Z4) sur COTON-LIN.
- Attendre quelques minutes que le voyant chauffe du fer (Z3) s'éteigne et que la plaque du fer atteigne la température fixée.
- Appuyer sur le bouton jet vapeur (Z2) pour permettre la sortie de vapeur.
En relâchant le bouton, le débit de vapeur s'arrête. Durant le premier fonctionnement du fer, quelques gouttes d'eau mélangée à de la vapeur peuvent s'écouler de la plaque en raison d'une stabilisation thermique imparfaite. Il est donc conseillé de diriger le premier jet de vapeur sur un torchon.
- Pour distribuer un jet continu de vapeur, déplacer vers l'avant la touche (Z1). La vapeur sortira même après avoir relâché la touche (Z2). Pour interrompre la distribution de vapeur, déplacer vers l'arrière la touche jet continu de vapeur (Z1).

N.B. : lorsque l'on utilise le fer accessoire, il est conseillé de régler le débit de vapeur de l'appareil sur le niveau moyen, ou d'effectuer quelques tests pour identifier le débit le plus approprié au tissu à repasser.

REPASSAGE A SEC

- Pour repasser à sec, allumer l'interrupteur chaudière (B) ; régler la température du fer en tournant la poignée (Z4) sur la température appropriée au tissu et indiquée sur la poignée.

ATTENTION : lorsque l'on repasse à sec, éviter d'appuyer sur le bouton demande vapeur (Z2), car de l'eau pourrait s'écouler de la plaque.

E1) LANCE À VAPEUR

Indiquée pour atteindre les endroits les plus cachés, idéale pour nettoyer les radiateurs, les montants des portes et fenêtres, les sanitaires et les persiennes. Pour brancher la lance, la visser à l'accessoire 120 ° vapeur aspiration (5) ; il est possible de visser sur la lance les petites brosses (E3).

E2) PETIT EMBOUT ASPIRATION

Indiqué pour aspirer la saleté des surfaces étroites comme les joints des carreaux, les montants des portes, les fentes des stores, etc. □ Pour brancher le petit embout, il suffit de le brancher à la gaine ou aux tubes rallonges.

F) LANCE D'ASPIRATION

Indiquée pour aspirer à fond dans les endroits les plus difficiles comme les plinthes, les plis des canapés, fauteuils, meubles rembourrés, sièges de voiture. Pour brancher la lance, il suffit de la brancher à la gaine ou aux tubes rallonges.

G) EMBOUT ASPIRATION POUR ÉLÉMENTS REMBOURRÉS ET TISSUS

Indiqué pour le nettoyage des surfaces textiles comme les raccords des canapés, les fauteuils, les matelas, les sièges de voiture, etc. Pour brancher l'embout, il suffit de le raccorder à la gaine ou aux tubes rallonges.

H) BROSSE ASPIRANTE SOUPLE

Indiquée pour dépoussiérer les surfaces délicates grâce aux soies souples dont elle est dotée, comme les cadres, les livres, etc. Pour brancher la brosse, il suffit de la raccorder à la gaine ou aux tubes rallonges.

L) BROSSE PARQUET

Conçue pour le nettoyage des surfaces délicates, la brosse parquet est dotée de soies et de roulettes réalisées dans une matière qui n'endommage pas les surfaces. C'est un accessoire approprié pour l'aspiration seulement.



Steam Disinfectant est le dispositif de désinfection pour surfaces ménagères qui se branche à votre Vaporetto Lecoaspira pour distribuer de la vapeur à haute température (jusqu'à 180°) en combinaison avec la solution assainissante HPMed. Le système est en mesure de réduire en quelques secondes la charge bactérienne, fongique et virale des tissus et des surfaces d'application, prévenant ainsi le risque d'infection. Assainir les surfaces et les tissus avec Steam Disinfectant, c'est réduire considérablement le risque de contamination par contact avec les surfaces. Steam Disinfectant est une exclusivité Polti et est disponible dans les meilleurs magasins d'électroménagers.

APRES L'EMPLOI

1) VIDANGE ET NETTOYAGE DU BAC DE RECUPERATION

Après avoir éteint et débranché l'appareil du réseau, vider le bac de récupération (**W**). L'un des atouts de Lecoaspira est précisément la possibilité de le ranger propre, évitant ainsi toute prolifération de micro-organismes.

Soulever le bac de récupération (**W**) et le retirer de son logement avec la poignée de rangement (**X**) (Fig. 3).

Tourner la poignée comme indiqué sur la Fig. 4 et extraire le groupe filtre à eau "Eco-Active" (**Y**). Vider le réservoir en l'inclinant du côté du bec (Fig. 10).

Tirer le tube coudé (**Y4**) du corps filtre avec élément filtrant micro-percé (**Y3**) jusqu'à le sortir complètement (Fig. 11a).

Séparer tous les composants et les rincer sous l'eau courante. (Si le filtre éponge présente des déchirures, le remplacer. □ Pour l'achat, contacter un SAV agréé Polti).

Après avoir laissé sécher les composants du filtre à eau "Eco-Active", remettre le groupe filtre à eau (**Y**) dans le bac de récupération (**W**).

ATTENTION : aligner la flèche présente sur le tube coudé (**Y4**) sur l'encoche de référence présente sur le corps filtre (**Y3**) (Fig. 11b - 11c).

Repositionner le bac de récupération (**W**) comme indiqué au chapitre "préparation".

Un conseil pour le nettoyage du bac et des tubes rallonges s'ils sont particulièrement sales : une fois les opérations de nettoyage terminées, vider le bac comme indiqué et le ranger dans son logement sur le corps machine. Brancher l'appareil au réseau électrique.

Aspirer ensuite environ un litre et demi d'eau propre en activant l'aspiration pendant quelques secondes.

Le tourbillon d'eau qui est créé à l'intérieur du bac est en mesure de rincer les parois et d'éliminer la saleté. Le passage de l'eau propre permet de nettoyer également l'intérieur des tubes.

Vider de nouveau le bac et ranger Vaporetto Lecoaspira Friendly.

2) EMPLACEMENT LOGEMENT CÂBLE

Avant de ranger Vaporetto Lecoaspira Friendly, ranger le câble d'alimentation(**P**) dans le compartiment (**R**) en procédant comme suit :

- extraire le bac de récupération (**W**) comme indiqué au chapitre "préparation" ;
- enrayer manuellement et uniformément le câble et le ranger dans son logement (**R**), en le faisant passer par l'emplacement câble alimentation (**Q**) (Fig. 8) ;
- ranger le bac de récupération (**W**) dans son logement en veillant à bien le positionner.

3) FILTRE HEPA LAVABLE

ATTENTION : le filtre HEPA fourni avec Vaporetto Lecoaspira Friendly est lavable. Pour le nettoyer, procéder comme suit :

- Décrocher la poignée du bac de récupération (**X**) et retirer le récipient (**W**) comme indiqué au chapitre "PRÉPARATION".
- Soulever la languette de décrochage filtre HEPA (**U**) et retirer le filtre (**T**) de son logement (Fig.12).
- Rincer le filtre sous l'eau froide du robinet.
Une fois le filtre lavé, l'agiter délicatement de manière à éliminer toute trace de saleté et d'eau.

N.B. : laisser sécher naturellement le filtre, à l'abri de la lumière et de la chaleur. Il est conseillé d'attendre 24 heures avant de replacer le filtre à l'intérieur de l'appareil.

- Si le filtre est déchiré, le remplacer.
- Il est conseillé de nettoyer le filtre tous les 4 mois.
- Pour le positionnement correct du filtre HEPA (**T**), vérifier qu'il est logé dans les emplacements (**V**) puis bloqué par la languette (**U**) (Fig.14).

ATTENTION :

- Ne pas nettoyer le filtre avec la brosse car cela peut l'endommager et réduire sa capacité de filtration.
- Ne pas employer de détergents, ne pas frotter le filtre et ne pas le laver dans le lave-vaisselle.

ENTRETIEN GENERAL

Avant toute opération de maintenance, s'assurer que le câble d'alimentation n'est pas branché au réseau.

Après avoir utilisé les brosses, il est conseillé de laisser refroidir les soies dans leur position naturelle, de manière à éviter toute déformation.

Vérifier périodiquement l'état des joints qui se trouvent dans la fiche monobloc (**1G**). Si nécessaire, les remplacer par les pièces de rechange (**7**).

Effectuer le même contrôle sur les joints de raccord des tubes rallonges (**2** et **3**) et de la poignée (**1B**).

Pour le nettoyage externe de l'appareil, il suffit d'utiliser un chiffon humide. Eviter d'utiliser des solvants ou des détergents qui pourraient endommager la surface en plastique.

Pour nettoyer la cage du filtre à eau "Eco-Active" et pour nettoyer ou remplacer le filtre éponge, procéder comme décrit dans le paragraphe "VIDANGE ET NETTOYAGE DU BAC DE RECUPERATION".

RECOMMANDATIONS POUR LE NETTOYAGE DE SURFACES
DELICATES

Avant de traiter à la vapeur des cuirs, tissus particuliers et surfaces en bois, lire les instructions du fabricant et toujours effectuer un test sur une partie cachée ou sur un échantillon. Laisser sécher la partie traitée afin de vérifier qu'il n'y a pas eu de changement de couleur ou de déformation.

Pour le nettoyage des surfaces en bois (meubles, portes, etc.) et des sols en cotto traité, il est recommandé de faire attention car une utilisation prolongée de la vapeur peut endommager la cire, le brillant ou la couleur des surfaces traitées.

Il est donc conseillé d'injecter de la vapeur sur ces surfaces pendant de courtes durées de temps, ou de les nettoyer avec un chiffon humecté.

Sur les surfaces particulièrement délicates (par exemple : matières synthétiques, surfaces laquées, etc.), il est recommandé de régler le jet de vapeur au minimum.

Pour nettoyer les surfaces vitrées en hiver, préchauffer les vitres à une distance d'environ 50 cm de la surface. Pour prendre soin des plantes, il est conseillé de pulvériser la vapeur à une distance de 50 cm.

DEPANNAGE

PROBLEME	CAUSE	SOLUTION
L'aspirateur ne démarre pas	Absence de tension	Vérifier le câble, la fiche et la prise
La puissance d'aspiration diminue	Embout, tube flexible d'aspiration ou tube rigide d'aspiration sont obstrués.	Nettoyer le filtre et éliminer toute obstruction des conduits et accessoires.
	Filtre HEPA obstrué ou sale	Procéder comme décrit au paragraphe "FILTRE HEPA LAVABLE".
Perte d'eau durant l'aspiration des liquides	Flotteur bouché	Nettoyer le groupe filtre à eau "Eco-Active"
L'aspirateur n'aspire pas	Intervention flotteur	Eteindre l'aspirateur, rétablir le niveau d'eau dans le réservoir et rallumer l'appareil.