

# Vaporetto<sup>®</sup>

ecological  
*System*

## PRO 4000

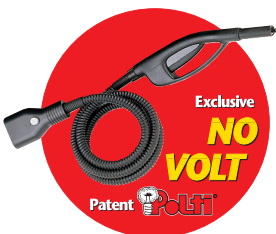

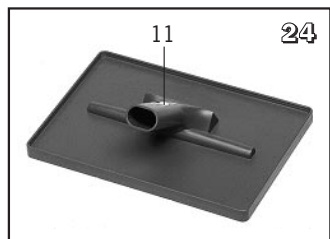
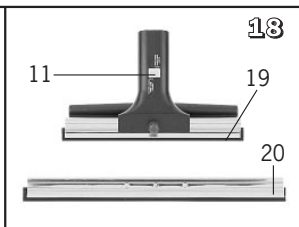
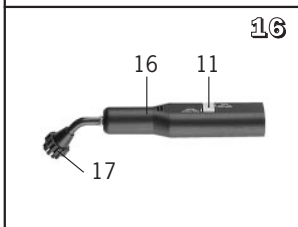
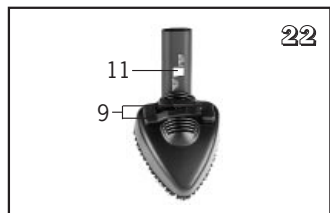
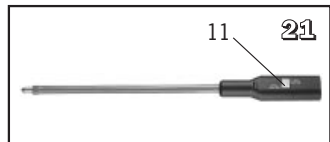
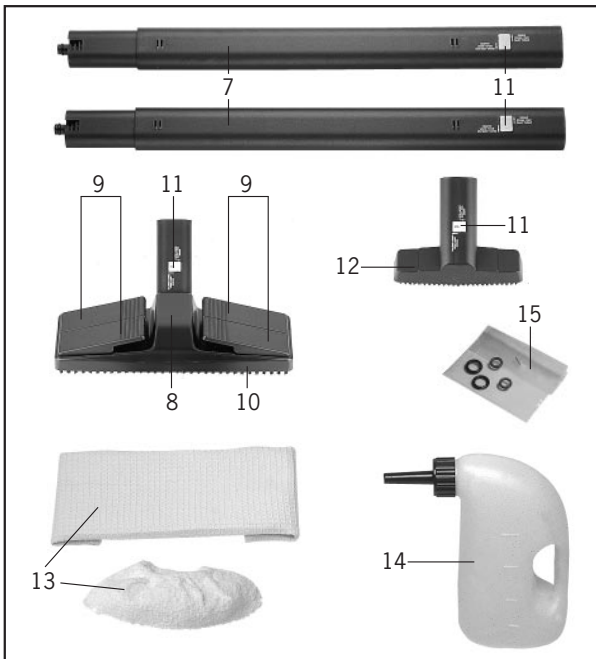
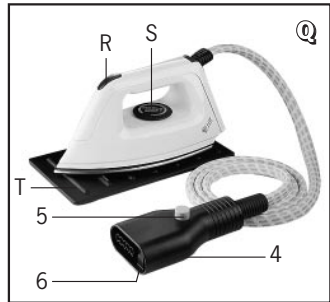
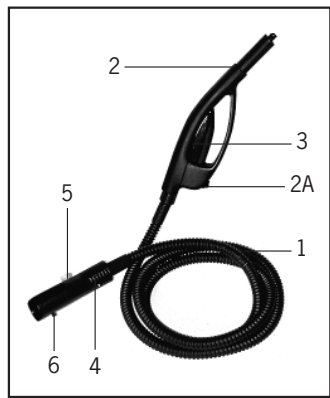

# Vaporetto®

## PRO 4000



### GENERATORE

- A) Tappo brevettato di sicurezza
- B) Interruttore caldaia
- C) Interruttore accessori
- D) Presa monoblocco con sportello antispruzzo
- E) Foro di bloccaggio della spina monoblocco
- F) Spina di alimentazione
- G) Maniglia per trasporto
- H) Ruote piroettanti
- I) Manopola regolazione vapore
- J) Spia mancanza acqua
- K) Spia pressione
- L) Manometro
- N) Indicatore livello acqua

### ACCESSORI

- 1) Guaina
- 2) Impugnatura vaporizzatrice
- 2A) Tasto di sicurezza
- 3) Leva comando richiesta vapore
- 4) Spina monoblocco
- 5) Pulsante bloccaggio spina monoblocco
- 6) Perno di aggancio spina monoblocco
- 7) Tubi prolunga
- 8) Spazzola grande
- 9) Agganci a leva
- 10) Telaio setolato
- 11) Tasto bloccaggio accessori

- 12) Spazzola piccola
- 13) Panni in cotone
- 14) Bottiglia di riempimento
- 15) Guarnizioni di ricambio per accessori
- 16) Accessorio 120°
- 17) Spazzolino tondo per accessorio 120°
- 18) Accessorio lavavetri
- 19) Spatola corta per accessorio lavavetri
- 20) Spatola lunga per accessorio lavavetri
- 21) Lancia a pressione

### ACCESSORI OPZIONALI

- 22) Spazzolino triangolare
- 23) Spazzolino grande per accessorio 120°
- 24) Accessorio scollatappezeria
- Q) Ferro da stiro
- R) Pulsante richiesta vapore
- S) Manopola regolazione temperatura
- T) Tappetino appoggiaferro

### DATI TECNICI

Alimentazione	230V ~ 50 Hz
Potenza elettrica caldaia	2200 W (1500+700)
Potenza elettrica ferro da stiro (opzionale)	750 W
Capacità utile caldaia	3 l

La POLTI S.p.A. si riserva la facoltà di introdurre le modifiche tecniche e costruttive che riterrà necessarie, senza obblighi di preavviso.



Questo apparecchio è conforme alla direttiva EC 89/336 modificata dalla 93/68 (EMC) e alla direttiva 73/23 modificata dalla 93/68 (bassa tensione).

## IL SISTEMA SUPER POWER

Questo generatore è equipaggiato con il nuovo dispositivo Super Power, l'innovativo sistema che utilizza 2 resistenze (una di lavoro da 1500 W e una di supporto da 700 W) per il riscaldamento dell'acqua.

Esse sono comandate da un pressostato a taratura differenziata, progettato per una resa migliore e più costante dell'apparecchio.

La massima potenza (2200W) viene assorbita quando l'apparecchio è freddo, per consentire un riscaldamento più rapido dell'acqua in caldaia. Una volta raggiunta una prima soglia di pressione, il dispositivo interviene, riducendo l'assorbimento elettrico.

L'apparecchio continua il riscaldamento a potenza ridotta fino al raggiungimento della pressione di esercizio. Condizione questa che permane anche durante il funzionamento, per mantenere costanti sia la temperatura che la pressione del vapore.

Se a causa di una erogazione di vapore continua la pressione in caldaia diminuisce oltre un certo limite, viene nuovamente assorbita la massima potenza che provvede ad un rapido ripristino della corretta pressione di esercizio.

Durante l'utilizzo del ferro da stiro, per una resa ottimale dell'apparecchio e per diminuire i tempi di riscaldamento iniziale dell'acqua, il ferro inizia a scaldarsi solo al raggiungimento della prima soglia di pressione.

## PRECAUZIONI PER L'USO

- Prima di utilizzare VAPORETTO, leggere attentamente le presenti istruzioni d'uso.
- Prima di collegare VAPORETTO, accertarsi che la tensione di rete corrisponda a quella indicata sui dati di targa dell'apparecchio e che la presa di alimentazione sia munita di messa a terra.
- Non utilizzare mai alcun detergente o sostanza chimica nella caldaia. In caso di acqua del rubinetto di durezza elevata, si consiglia l'utilizzo dello speciale decalcificante a base naturale **TP 2000**, in vendita presso tutti i Centri Assistenza POLTI.

### **Non usare in nessun caso acqua distillata.**

- Prima di procedere al riempimento dell'apparecchio quando è caldo, lasciare raffreddare la caldaia per qualche minuto.
- Durante il riempimento si raccomanda di disinserire la spina di alimentazione.
- Non svuotare mai VAPORETTO quando l'acqua all'interno della caldaia è ancora calda.
- Non toccare l'apparecchio con mani e piedi bagnati quando la spina è inserita.
- Non immergere mai l'apparecchio nell'acqua o in altri liquidi.
- Non lasciare mai l'apparecchio incustodito quando è collegato alla rete.
- Non permettere che VAPORETTO venga utilizzato da bambini o da persone che non ne conoscano il funzionamento.
- Se VAPORETTO dovesse restare inutilizzato, si raccomanda di staccare la spina di alimentazione dalla rete elettrica.



Non toccare mai con le mani da vicino il getto di vapore.

**Pericolo di scottatura!**



Non indirizzare il getto di vapore su persone o animali.

**Pericolo di scottatura!**

**IMPORTANTE**

Prima di lasciare la fabbrica tutti i nostri prodotti sono sottoposti a rigorosi collaudi. Pertanto il Suo VAPORETTO contiene già dell'acqua e per il primo utilizzo Le raccomandiamo di non aggiungerne altra, fino al completo esaurimento dell'erogazione del vapore.

**INSTALLAZIONE**

Prima di utilizzare VAPORETTO, procedere al montaggio delle ruote piroettanti come indicato in figura.

**PREPARAZIONE**

1. Svitare il tappo di sicurezza (A) e riempire la caldaia con 3 l di normale acqua del rubinetto, utilizzando la speciale bottiglia antigoccia (14) (fig. 1). **Accertarsi che il livello dell'acqua non superi l'indicatore "MAX" sull'apposito visualizzatore (N).**
2. Riavvitare fino in fondo il tappo con attenzione (fig. 2).
3. Inserire la spina del cavo di alimentazione (F) in una presa idonea (230 V) dotata di collegamento a terra.

Fig. 1

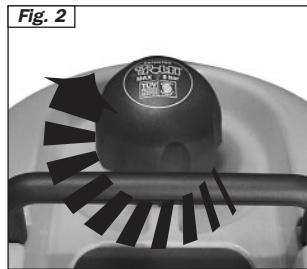
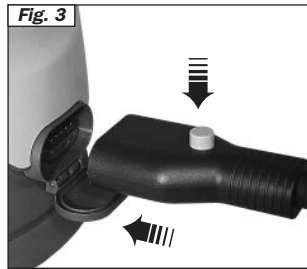

Fig. 2

**UTILIZZO**

- 1a. Premere l'interruttore caldaia (B) e l'interruttore accessori (C) che si illumineranno con la spia pressione (K).
- 2a. Aprire lo sportello della presa monoblocco (D); inserire la spina monoblocco (4) premendo l'apposito pulsante (5) e facendo attenzione che il perno di aggancio (6) sia perfettamente in posizione nell'apposito foro di bloccaggio (E) sulla presa (fig. 3).
- 3a. Attendere che la spia pressione (K) si spenga. A questo punto VAPORETTO è pronto per essere utilizzato.

Fig. 3



4a. L'impugnatura vaporizzatrice (2) è dotata di un tasto di sicurezza (2A) che impedisce l'attivazione accidentale dell'erogazione di vapore da parte di bambini o persone che non conoscono il funzionamento dell'apparecchio. Con il tasto 2A in posizione "OFF" la leva che comanda l'erogazione di vapore è bloccata. Nel caso in cui si dovesse lasciare momentaneamente incustodita la guaina mentre l'apparecchio è in funzione, si raccomanda di posizionare il tasto di sicurezza nella posizione "OFF". Per iniziare l'erogazione, spostare indietro (ON) il tasto 2A e agire sulla leva di comando richiesta vapore (fig.4).

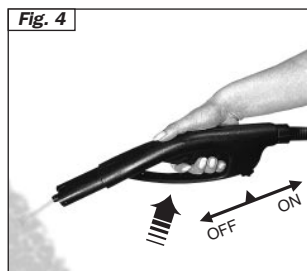

Al primo utilizzo può verificarsi una fuoriuscita di gocce d'acqua, dovuta alla non perfetta stabilizzazione termica all'interno della guaina. Consigliamo pertanto di orientare il primo getto di vapore su uno straccio, sino ad ottenere un getto uniforme.

**NOTA:** la spia pressione (K) si accende e si spegne durante l'utilizzo di VAPORETTO. Questo indica che la resistenza elettrica entra in funzione per mantenere la pressione costante ed è quindi da considerarsi un fenomeno normale. Se durante l'utilizzo si provoca una torsione eccessiva della guaina, il dispositivo No-Volt interrompe il flusso di vapore. Per riprendere l'erogazione è sufficiente premere nuovamente la leva comando vapore.

## REGOLAZIONE DEL FLUSSO DI VAPORE

VAPORETTO consente di ottimizzare il flusso di vapore desiderato, agendo sulla manopola di regolazione (I) (fig. 5). Per ottenere un flusso maggiore ruotare la manopola in senso antiorario. Ruotandola in senso orario il flusso diminuisce. Ecco alcuni suggerimenti per l'utilizzo della regolazione:

- *Vapore forte:* per incrostazioni, macchie, igienizzazioni, unto;
- *Vapore normale:* per moquette, tappeti, vetri, pavimenti;
- *Vapore delicato:* per vaporizzare piante, pulire tessuti delicati, tappezzerie, divani, ecc.

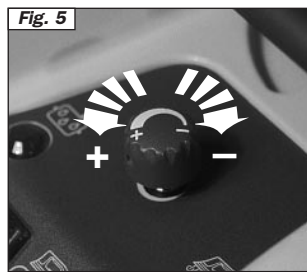

## CONNESSIONE DEGLI ACCESSORI

Tutti gli accessori di VAPORETTO sono componibili tra loro. Per raccorderli all'impugnatura vaporizzatrice, procedere come segue (fig. 6):

- 1b. Posizionare il tasto di bloccaggio (11) (presente su ogni accessorio) nella posizione APERTO.
- 2b. Accoppiare all'impugnatura l'accessorio desiderato.
- 3b. Posizionare il tasto (11) nella posizione CHIUSO.
- 4b. Verificare la saldezza della connessione.

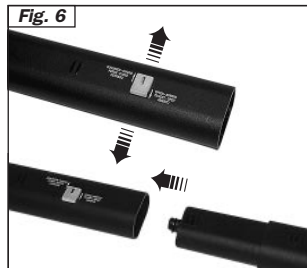

**INDICATORE DI PRESSIONE**

VAPORETTO è dotato di un comodo e preciso strumento indicatore (**L**) per la visualizzazione immediata della pressione di esercizio.

**TAPPO DI SICUREZZA / MANGANZA ACQUA**

Questo apparecchio è dotato di un tappo di sicurezza brevettato, che impedisce l'apertura seppur accidentale della caldaia fino a quando esiste una minima pressione al suo interno. Pertanto, per poterlo svitare, è necessario compiere determinate operazioni che descriviamo qui di seguito.

La mancanza d'acqua è segnalata dalla spia (**J**) e da un avvisatore acustico all'interno dell'apparecchio.

Tutte le volte che l'acqua è esaurita, procedere nel seguente modo:

- 1c. Spegnerne l'apparecchio agendo sull'interruttore caldaia (**B**).
- 2c. Azionare la leva comando richiesta vapore (**3**) sulla pistola vaporizzatrice (**2**) o il pulsante richiesta vapore (**R**) sul ferro da stiro (**Q**) fino all'esaurimento del flusso di vapore.
- 3c. Staccare la spina di alimentazione (**F**) dalla rete elettrica.
- 4c. Svitare il tappo di sicurezza (**A**) in senso antiorario.
- 5c. Attendere 3-4 minuti per consentire il raffreddamento della caldaia.
- 6c. Effettuare il nuovo riempimento procedendo come descritto al punto 1 del paragrafo PREPARAZIONE. Nel riempire il serbatoio a caldo, si raccomanda di procedere con piccole porzioni d'acqua, al fine di evitare l'evaporazione istantanea dell'acqua.

**UTILIZZO DEL FERRO DA STIRO (accessorio opzionale)**

- 1d. Raccordare al generatore la spina monoblocco del ferro da stiro (**4**) procedendo come indicato nel punto 2a del paragrafo UTILIZZO.
- 2d. Per la stiratura a vapore, regolare la temperatura del ferro posizionando la manopola di regolazione temperatura (**S**) su COTONE-LINO.  
Per la stiratura a secco, regolare la temperatura secondo il tessuto.
- 3d. Attendere 3-4 minuti che il pulsante luminoso (**R**) si spenga perché la piastra del ferro raggiunga la temperatura stabilita.
- 4d. Premere il pulsante richiesta vapore (**R**) per permettere la fuoriuscita del vapore. Rilasciando il pulsante il flusso si interrompe. Durante il primo funzionamento del ferro, dalla piastra può verificarsi la fuoriuscita di qualche goccia d'acqua frammista a vapore, dovuta alla non perfetta stabilizzazione termica. Si consiglia pertanto di orientare il primo getto di vapore su uno straccio.
- 5d. E' possibile utilizzare il ferro anche in verticale, vaporizzando tendaggi, abiti, ecc.

**IMPORTANTE:**

- Non lasciate il ferro da stiro incustodito mentre è in funzione.
- Stirare solo su sostegni resistenti al calore e che lascino permeare il vapore.

***CONSIGLI PRATICI PER L'UTILIZZO DEGLI ACCESSORI*****PRECAUZIONI**

- Per la pulizia di forni, frigoriferi, lampade ed altri apparecchi elettrici, si raccomanda di staccare sempre la spina di alimentazione dalla rete, mettendo fuori tensione gli apparecchi da pulire.
- Prima di trattare pelli, tessuti particolari e superfici di legno, consultare le istruzioni del fabbricante e procedere eseguendo sempre una prova su una parte nascosta o su un campione. Lasciare asciugare la parte vaporizzata per verificare che non si siano verificati cambiamenti di colore o deformazioni.
- Per la pulizia di superfici in legno (mobili, porte ecc.) e di pavimenti in cotto trattato, si raccomanda di prestare particolare attenzione, in quanto un utilizzo troppo prolungato del vapore potrebbe danneggiare la cera, il lucido o il colore delle superfici da pulire. Si consiglia pertanto di erogare il vapore su queste superfici solo per brevi intervalli, o di procedere alla pulizia mediante un panno precedentemente vaporizzato.
- Su superfici particolarmente delicate (per es. materiali sintetici, superfici laccate ecc.) si raccomanda di usare le spazzole sempre ricoperte con un panno.
- Per la pulizia di superfici vetrate in stagioni con temperature particolarmente basse, pre-riscaldare i vetri tenendo la pistola vaporizzatrice a circa 50 cm di distanza dalla superficie.
- Per la cura delle Vostre piante, si consiglia di vaporizzare da una distanza minima di 50 cm.

**PISTOLA VAPORIZZATRICE (2)**

Senza montare le spazzole, la sola pistola vaporizzatrice può essere utilizzata per particolari pulizie che necessitano, a secondo del tipo di materiale e della natura dello sporco da pulire, una vaporizzazione più o meno ravvicinata. Più difficile è lo sporco, più vicina dovrà essere tenuta la pistola vaporizzatrice, perché la temperatura e la pressione sono maggiori al momento della fuoriuscita.

In tutti i casi, dopo la vaporizzazione, passare con un panno asciutto o con una spugna abrasiva se lo sporco è più resistente.

Usare la pistola vaporizzatrice per:

- trattare le macchie su moquette o tappeti prima di passare la spazzola;
- pulire acciaio inossidabile, vetri, specchi, rivestimenti stratificati e smaltati;
- pulire angoli di difficile accessibilità quali scale, infissi di finestre, stipiti di porte, profilati in alluminio;



- pulire interni di forni, frigoriferi, congelatori (sbrinatoria rapida);
- pulire manopole di piani di cottura, basi di rubinetti;
- pulire persiane, radiatori, interni di vetture;
- vaporizzare su piante d'appartamento (a distanza);
- eliminare odori e pieghe dai vestiti.

In caso di necessità (zone di difficile accesso) la pistola può essere completata dai tubi prolunga.

### **SPAZZOLA GRANDE (8)**

E' composta dallo spazzolone (8) e da uno o due tubi prolunga (7). Utilizzare questa spazzola per tutte le superfici lavabili ampie.

Per pulire i pavimenti, posare la spazzola su un panno asciutto e pulito e passare avanti e indietro senza premere. Quando un lato è sporco, girare il panno.

Usare la spazzola senza panno sulle zone sporche o incrostate e sulle fughe delle piastrelle con movimento laterale per sollevare lo sporco.

Per angoli difficili e macchie, utilizzare direttamente la pistola; passare poi il panno sui punti così trattati. Sulle superfici verticali lavabili o tappezzeria e sui plafoni ricoprire la spazzola con un panno asciutto e procedere come per il pavimento. È consigliabile avvolgere la spazzola con un panno possibilmente spugnoso (vecchie salviette da bagno).

Per pulire le superfici vetrate, avvolgere la spazzola con un panno in cotone che non lasci peli, fissarlo con gli appositi agganci a leva (9), passare sui vetri per sgrassarli e per eliminare tutte le tracce di prodotti detergenti. Terminare vaporizzando con la pistola e asciugando la superficie. In stagioni con temperature particolarmente fredde, preriscaldare i vetri tenendo la pistola a 50 cm dalla superficie prima di procedere alla pulizia.

Su tutti i tipi di moquette sintetiche o in lana sia di pavimento che a muro come pure su tutti i tappeti, VAPORETTO assicura la massima igiene e restituisce l'aspetto originale ravvivando i colori. Passare sulla superficie la spazzola senza panno per far risalire in superficie lo sporco, ricoprire la spazzola con un panno in cotone bloccandolo negli appositi agganci a leva (9), quindi ripassare sulla superficie per raccogliere lo sporco. A seconda della delicatezza della moquette piegare il panno doppio o triplo.

Procedere rapidamente e senza premere sulla moquette portando la spazzola avanti, indietro e lateralmente senza fermarsi troppo tempo nello stesso punto. Il trattamento può essere ripetuto a volontà senza pericolo per le superfici. L'asciugatura è praticamente immediata. In caso di moquette molto sporche o sature di prodotti detergenti, non insistere troppo; i risultati saranno evidenti solo dopo alcune utilizzazioni di VAPORETTO.

Per pulire le macchie ostinate, prima di procedere al trattamento sopra indicato trattare direttamente la macchia con la pistola vaporizzatrice (a distanza di 5 - 10 cm) e passare energicamente un panno.

**SPAZZOLA PICCOLA (12)**

Si utilizza la spazzola piccola ogni qualvolta l'impiego della spazzola grande è impossibile o troppo scomodo.

La spazzola può essere raccordata direttamente alla pistola vaporizzatrice o a uno o due tubi prolunga.

La spazzola piccola può essere utilizzata per:

- tessuti d'arredamento (dopo qualche prova su parti nascoste);
- velluti e pelli (a distanza);
- interni di vetture, parabrezza incrostatati;
- superfici vetrate piccole;
- piastrelle e altre superfici piccole.

Per le pulizie del legno ( stipiti, pavimenti, ecc. ) non vaporizzare direttamente, ma coprire la spazzola ( grande o piccola ) con un panno di cotone piegato più volte.

Per la pulizia dei mobili vaporizzare un panno di cotone asciutto, quindi procedere alla pulizia. L'umidità calda del panno toglie la polvere, le macchie di sporco e l'elettricità statica, così il mobile resta pulito più a lungo senza l'utilizzo di prodotti dannosi.

**ACCESSORIO 120° (16)**

L'accessorio 120°, direttamente raccordabile alla pistola vaporizzatrice, è dotato di un beccuccio inclinato che consente di indirizzare il getto di vapore nei punti più nascosti e difficilmente raggiungibili con la pistola vaporizzatrice.

Ideale per la pulizia di radiatori, stipiti di porte e finestre, sanitari e persiane.

E' un accessorio utilissimo e insostituibile.

**ACCESSORIO LAVAVETRI (18-19-20)**

L'accessorio lavavetri permette di pulire efficacemente e rapidamente tutte le superfici vetrate senza l'utilizzo di sostanze detergenti. I Vostri vetri rimarranno puliti più a lungo grazie all'assenza della pellicola, normalmente lasciata dai normali detergenti, sulla quale si depositano polvere e vapori grassi.

La pulizia dei vetri si effettua in 2 tempi:

- passaggio del vapore sulla superficie da pulire per sciogliere lo sporco azionando la leva comando vapore (3);
- passaggio della spatola per eliminare lo sporco, senza fare fuoriuscire il vapore.

Per la pulizia di superfici particolarmente ampie, è possibile raccordare l'accessorio lavavetri ai tubi prolunga.

**LANCIA A PRESSIONE (21)**

Accessorio in grado di raggiungere anche i punti più difficili, ideale per la pulizia di persiane, termosifoni, ecc.

**CONSIGLI PER LA MANUTENZIONE GENERALE**

- **Prima di effettuare qualunque operazione di manutenzione, staccare sempre la spina di alimentazione dalla rete elettrica.**
- Per mantenere nel tempo un rendimento eccellente, si raccomanda di svuotare e sciacquare la caldaia con acqua di rubinetto almeno ogni 2-3 mesi; questa operazione consente di eliminare i residui di calcare che si depositano sul fondo. Se la durezza dell'acqua utilizzata è molto elevata, aumentare la frequenza dei risciacqui. In questo caso si consiglia inoltre l'utilizzo dello speciale decalcificante a base naturale **TP 2000**, in vendita presso tutti i Centri Assistenza POLTI.
- **Non svuotare mai VAPORETTO quando l'acqua nella caldaia è ancora calda.**
- Dopo l'utilizzo delle spazzole si consiglia di lasciare raffreddare le setole nella loro posizione naturale, in modo da evitare qualsiasi deformazione.
- **Verificare periodicamente lo stato della guarnizione colorata che si trova nella spina monoblocco (4). Se necessario, sostituirla con l'apposito ricambio (15).** Effettuare lo stesso controllo anche sulle guarnizioni di connessione dei tubi prolunga (7) e della pistola vaporizzatrice (2).
- Per la pulizia esterna dell'apparecchio, utilizzare semplicemente un panno umido. Evitare l'uso di solventi o detersivi che potrebbero arrecare danni alla superficie plastica.

**AVVERTENZE**

- **In caso di guasto o malfunzionamento, non tentare mai di smontare l'apparecchio ma rivolgersi al Centro di Assistenza autorizzato più vicino. Tutti i Centri di Assistenza autorizzati Polti sono elencati in fondo al presente manuale.**
- In caso di riparazioni o per la sostituzione dello speciale tappo di sicurezza, utilizzare esclusivamente ricambi originali POLTI.
- Questo apparecchio è dotato di un limitatore termico di sicurezza e di una valvola di sovrappressione per la cui sostituzione è richiesto l'intervento di un tecnico autorizzato.
- Nel caso si rendesse necessaria la sostituzione del cavo di alimentazione si raccomanda di rivolgersi ad un Centro di Assistenza autorizzato, in quanto è necessario un utensile speciale.



CONSORZIO  
RICAMBI ORIGINALI  
ELETTRODOMESTICI

**GARANZIA**

VAPORETTO è garantito 1 anno dalla data di acquisto contro i difetti di fabbricazione e i vizi dei materiali. La garanzia non è valida se il guasto è causato da un impiego improprio. In caso di guasto o malfunzionamento, contattare immediatamente il Centro Assistenza autorizzato più vicino. Eventuali manomissioni dell'apparecchio da parte di personale non autorizzato invalideranno automaticamente la garanzia.

- **La Polti S.p.A. declina tutte le responsabilità in caso di incidenti derivanti da un utilizzo di VAPORETTO non conforme alle presenti istruzioni d'uso.**

**ATTENZIONE**

L'apparecchio è costruito secondo le norme vigenti per il riciclaggio.

Si raccomanda di non gettare nei rifiuti domestici i materiali di imballaggio protettivi per il trasporto, ma consegnarli ai relativi centri di raccolta.

**AUMENTA LA VERSATILITÀ DI VAPORETTO  
CON I NOSTRI ACCESSORI OPZIONALI****FERRO Mod. FER 4500**

Ferro di tipo professionale. Piastra in alluminio con 21 fori vapore concentrati in punta. Manico in sughero e interruttore vapore ergonomico. Interruttore richiesta vapore con doppia funzione ON/OFF e GETTO CONTINUO. Lampada spia che indica il raggiungimento della temperatura selezionata. A corredo tappetino appoggia ferro.

**FERRO Mod. FER 1000**

Piastra inox con 11 fori vapore concentrati in punta. Lampada spia che indica il raggiungimento della temperatura selezionata. A corredo tappetino appoggia ferro.

**SPAZZOLA TRIANGOLARE (22)**

Nuovo accessorio che grazie alla sua forma consente di raggiungere agevolmente anche gli angoli.

**SPAZZOLINO GRANDE PER ACCESSORIO 120° (23)**

Accessorio molto utile che consente l'utilizzo dell'accessorio 120° anche per la pulizia di superfici più ampie.

**SCOLLA TAPPEZZERIA (24)**

Studiato per rimuovere senza difficoltà la carta da parati.

**UFFICIO SERVIZIO CLIENTI**

Numero Verde

**800-824148**

Chiamando questo numero i nostri incaricati saranno a disposizione per rispondere alle Vostre domande e fornirVi tutte le indicazioni utili per sfruttare al meglio le qualità di **Vaporetto**

# Vaporetto®

## PRO 4000



### GENERADOR

- A) Tapón patentado de seguridad
- B) Interruptor caldera
- C) Interruptor accesorios
- D) Toma monobloc con ventanilla antisalpicadura
- E) Orificio de bloqueo del enchufe monobloc
- F) Enchufe de alimentación
- G) Asa para transporte
- H) Ruedas giratorias
- I) Mando regulación vapor
- J) Piloto falta agua
- K) Piloto presión
- L) Manómetro
- N) Indicador nivel agua

### ACCESORIOS

- 1) Flexo
- 2) Empuñadura vaporizadora
- 2A) Botón de seguridad
- 3) Palanca mando salida vapor
- 4) Enchufe monobloc
- 5) Pulsador bloqueo enchufe monoblock
- 6) Espiga de enganche enchufe monoblock
- 7) Prolongadores
- 8) Cepillo grande
- 9) Pinzas
- 10) Bastidor cepillado
- 11) Botón bloqueo accesorios
- 12) Cepillo pequeño

- 13) Paños de algodón
- 14) Botella de llenado
- 15) Juntas de recambio para accesorios
- 16) Accesorio 120°
- 17) Cepillito redondo para accesorio 120°
- 18) Accesorio limpiacristales
- 19) Cepillo corto para accesorio limpiacristales
- 20) Cepillo largo para accesorio limpiacristales
- 21) Lanza de presión

### ACCESORIOS OPCIONALES

- 22) Cepillito triangular
- 23) Cepillito grande para accesorio 120°
- 24) Accesorio despegapapel
- Q) Plancha
- R) Pulsador salida vapor
- S) Mando regulación temperatura
- T) Alfombrilla apoyaplancha

### DATOS TÉCNICOS

Alimentación	230V - 50 Hz
Potencia eléctrica caldera	2200W (1500+700)
Potencia eléctrica plancha (opcional)	750W
Capacidad útil caldera	3 l.

POLTI S.p.A se reserva el derecho de introducir las modificaciones técnicas y constructivas que considere necesarias, sin obligación de preaviso.



ESTE APARATO ES CONFORME A LA NORMATIVA DE LA EC 89/336 MODIFICADA EL 93/68 (EMC) Y A LA NORMATIVA 73/23 MODIFICADA EL 93/68 (baja tensión).

**EL SISTEMA SUPER POWER**

Este generador está equipado con el nuevo dispositivo Super Power, el innovador sistema que utiliza 2 resistencias (una de trabajo de 1500 W y una de soporte de 700 W) para el calentamiento del agua.

Dichas resistencias están dirigidas por un presóstato de contraste diferenciado, proyectado para un rendimiento mejor y más constante del aparato.

La máxima potencia (2200 W) es absorbida cuando el aparato está frío, para permitir un calentamiento más rápido del agua en la caldera. Una vez alcanzado el primer umbral de presión, el dispositivo interviene reduciendo el consumo eléctrico. El aparato continúa el calentamiento a potencia reducida hasta la consecución de la presión de trabajo. Esta condición permanece incluso durante el funcionamiento, a fin de mantener constantes tanto la temperatura como la presión del vapor. Si a causa de un suministro continuo de vapor la presión en la caldera disminuye hasta un cierto límite, se absorbe nuevamente la máxima potencia que procede a un rápido restablecimiento de la presión de trabajo correcta.

Para un rendimiento óptimo del aparato y para disminuir los tiempos de calentamiento inicial del agua, la plancha empieza a calentarse únicamente cuando se alcanza el primer umbral de presión.

**PRECAUCIONES PARA SU USO**

- Antes de utilizar VAPORETTO, lea atentamente las presentes instrucciones de uso.
- Antes de conectar VAPORETTO, hay que asegurarse de que la tensión de la red corresponda a la indicada en los datos de la placa que hay en el aparato y que la toma de alimentación esté provista de toma de tierra.
- No introducir nunca ningún detergente o sustancia química en la caldera. En caso que el agua del grifo sea de dureza elevada, se aconseja la utilización del filtro antical de fabricación natural **TP 2000 PROGRESSO CASA**, que se vende en todos los Servicios Técnicos Oficiales de VENTA VAPOR, S.A. **No usar en ningún caso agua destilada.**
- Antes de proceder al llenado del aparato cuando esté caliente, dejar enfriar la caldera durante algunos minutos.
- Durante el llenado se recomienda desconectar el enchufe de alimentación.
- No vaciar nunca VAPORETTO cuando el agua en el interior de la caldera esté todavía caliente.
- No sumergir nunca el aparato en agua u otros líquidos.
- No tocar el aparato con las manos o los pies mojados cuando esté enchufado.
- No dejar nunca el aparato sin vigilancia cuando esté conectado a la red.
- No permitir que VAPORETTO sea utilizado por niños o personas que desconozcan su funcionamiento.
- Si VAPORETTO debiese permanecer sin ser utilizado, se recomienda desconectar el enchufe de alimentación de la red eléctrica.



No acercar nunca las manos al chorro de vapor. **¡Peligro de quemadura!**

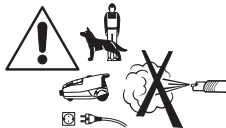

No dirigir el chorro de vapor sobre personas o animales. **¡Peligro de quemadura!**

**IMPORTANTE**

Antes de dejar la fábrica, todos nuestros productos se someten a rigurosas pruebas, por lo cual su VAPORETTO ya contiene agua. Le recomendamos que en la primera utilización no añada más, hasta el completo agotamiento del suministro de vapor.

**INSTALACIÓN**

Antes de utilizar VAPORETTO, proceder al montaje de las ruedas giratorias como se indica en la figura.

**PREPARACIÓN**

1. Desenroscar el tapón de seguridad (A) y llenar la caldera con 3 l. de común agua del grifo, utilizando la botella especial antigoteo (14) (fig. 1).

**Hay que asegurarse de que el nivel del agua no supere el indicador "MAX" en el visualizador correspondiente (N).**

2. Volver a enroscar hasta el fondo el tapón cuidadosamente (fig. 2).
3. Conectar el enchufe del cable de alimentación (F) en una toma idónea (230 V) dotada de conexión a tierra.

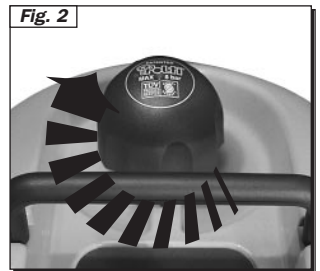
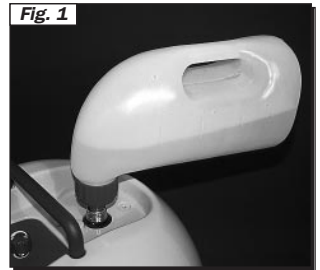

- 1a. Apretar el interruptor caldera (B) y el interruptor accesorios (C) que se iluminarán con el piloto presión (K).

- 2a. Abrir la ventanilla de la toma monobloc (D); insertar el enchufe monobloc (4) apretando el pulsador adecuado (5) y teniendo cuidado de que la espiga de enganche (6) esté perfectamente posicionada en el correspondiente orificio de bloqueo (E) en la toma (fig. 3).

- 3a. Esperar a que el piloto presión (K) se apague. En este momento, VAPORETTO ya está preparado para ser utilizado.

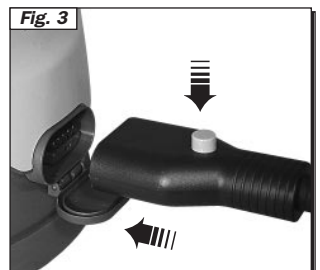

4a. La empuñadura vaporizadora (**2**) está dotada de un botón de seguridad (**2A**) que impide la activación accidental del suministro de vapor por parte de los niños o personas que no conocen el funcionamiento correcto del aparato. Con el botón **2A** en la posición "OFF" la leva que dirige el suministro de vapor queda bloqueada. En el caso que se deba dejar la empuñadura sin vigilancia alguna mientras el aparato está en funcionamiento, se recomienda colocar el botón de seguridad en la posición "OFF".

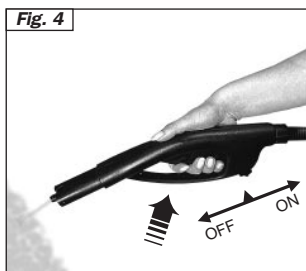

Para iniciar de nuevo el suministro de vapor colocar el botón **2A** hacia atrás y actuar con la leva del comando de salida de vapor (fig.4).

En la primera utilización puede producirse una salida de gotas de agua, debida a la imperfecta estabilización térmica en el interior del flexo. Aconsejamos orientar el primer chorro de vapor hacia un trapo, hasta obtener un chorro uniforme.

**NOTA:** el piloto presión (**K**) se enciende y se apaga durante la utilización de VAPORETTO. Eso indica que la resistencia eléctrica entra en funcionamiento para mantener la presión constante y debe considerarse, por tanto, un fenómeno normal. Si durante el funcionamiento se dobla el flexo de una forma excesiva, el dispositivo No-Volt interrumpe el chorro de vapor. Para volver a utilizarlo, bastará con apretar nuevamente el pulsador del vapor.

## REGULACIÓN DEL FLUJO DE VAPOR

Su VAPORETTO le permite optimizar el flujo de vapor deseado, accionando el mando de regulación (**I**) (fig. 5). Para obtener un flujo mayor, girar el mando en sentido opuesto a las manecillas del reloj. Girándola en sentido horario el flujo disminuye.



Algunas sugerencias para la utilización de la regulación:

- Vapor fuerte: Para incrustaciones, manchas, desinfección, grasa.
- Vapor normal: Para moquetas, alfombras, cristales, pavimentos, etc.
- Vapor delicado: Para vaporizar plantas, limpiar tejidos delicados, tapicerías, sofás, etc.

## CONEXIONES DE LOS ACCESORIOS

Todos los accesorios de VAPORETTO son intercambiables entre sí.

Para unirlos a la empuñadura vaporizadora, hay que proceder como sigue (fig. 6):

- 1b. Situar el botón de bloqueo (**11**) (presente en cada accesorio) en la posición ABIERTO.
- 2b. Acoplar a la empuñadura el accesorio deseado.
- 3b. Situar el botón (**11**) en la posición CERRADO.
- 4b. Verificar la firmeza de la conexión.

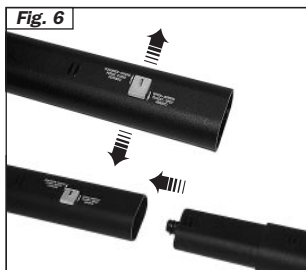



**INDICADOR DE PRESIÓN**

VAPORETTO está dotado de un cómodo y preciso instrumento indicador (**L**) para la visualización inmediata de la presión de ejercicio.

**TAPÓN DE SEGURIDAD / FALTA DE AGUA**

Este aparato está dotado de un tapón de seguridad patentado, que impide la apertura, aun cuando sea accidental, de la caldera, incluso cuando la presión en su interior sea mínima. Por consiguiente, para poder desenroscarlo es necesario realizar unas determinadas operaciones, las cuales dejan a VAPORETTO en situación de absoluta seguridad para su utilización. La falta de agua se señala por el piloto (**J**) y por un indicador acústico en el interior del aparato.

Cada vez que se acaba el agua hay que proceder de la forma siguiente:

- 1c. Apagar el aparato accionando el interruptor caldera (**B**).
- 2c. Accionar la palanca mando salida vapor (**3**) en la pistola vaporizadora (**2**) o el pulsador salida vapor (**R**) en la plancha (**Q**) hasta el agotamiento del flujo de vapor.
- 3c. Desconectar el enchufe de alimentación (**F**) de la red eléctrica.
- 4c. Desenroscar el tapón de seguridad (**A**) en sentido opuesto a las manecillas del reloj.
- 5c. Esperar 3-4 minutos para permitir el enfriamiento de la caldera.
- 6c. Efectuar el nuevo llenado procediendo como se describe en el punto 1 del párrafo PREPARACIÓN. En el llenado del depósito en caliente, se recomienda proceder con pequeñas porciones de agua, a fin de evitar la evaporación instantánea del agua.

**UTILIZACIÓN DE LA PLANCHA (accesorio opcional)**

- 1d. Conectar al generador el enchufe monobloc de la plancha (**4**) procediendo como se indica en el punto 2a del párrafo UTILIZACIÓN.
- 2d. Para el planchado a vapor, regular la temperatura de la plancha posicionando el mando de regulación temperatura (**S**) en ALGODÓN-LINO.  
Para el planchado en seco, regular la temperatura según el tejido.
- 3d. Esperar 3-4 minutos a que el pulsador luminoso (**R**) se apague, a fin de que la suela de la plancha alcance la temperatura seleccionada.
- 4d. Apretar el pulsador salida vapor (**R**) para permitir que este salga. Si se deja de apretar el pulsador, el flujo se interrumpe. Durante el primer funcionamiento de la plancha, puede suceder que de la suela salgan algunas gotas de agua mezclada con vapor, debida a la imperfecta estabilización térmica. Se aconseja no orientar el primer chorro sobre el tejido a planchar.
- 5d. Es posible utilizar la plancha incluso en vertical, para vaporizar cortinas, trajes, etc.

**IMPORTANTE:**

- No dejar la plancha sin vigilancia mientras está en funcionamiento.
- Planchar únicamente sobre soportes resistentes al calor y que dejen pasar el vapor.

**CONSEJOS PRÁCTICOS PARA LA UTILIZACIÓN DE LOS ACCESORIOS****PRECAUCIONES**

- Para la limpieza de hornos, frigoríficos, lámparas y otros aparatos eléctricos, se recomienda desconectar siempre el enchufe de alimentación de la red, poniendo fuera de tensión los aparatos a limpiar.
- Antes de tratar pieles, determinados tejidos y superficies de madera, consultar las instrucciones del fabricante y proceder efectuando siempre una prueba sobre una parte oculta o sobre una muestra. Dejar secar la parte vaporizada para verificar que no se hayan producido cambios de color o deformaciones.
- Para la limpieza de superficies de madera (muebles, puertas, etc.) y pavimentos de terracota se recomienda prestar una especial atención, ya que una utilización demasiado prolongada del vapor podría dañar la cera, el brillo o el color de las superficies a limpiar. Se aconseja, por lo tanto, suministrar el vapor sobre estas superficies sólo durante breves intervalos, o proceder a la limpieza mediante un paño previamente vaporizado.
- En superficies particularmente delicadas (por ej. materiales sintéticos, superficies lacadas, etc.) se recomienda usar los cepillos siempre recubiertos por un paño.
- Para la limpieza de superficies acristaladas en estaciones con temperaturas particularmente bajas, precalentar los cristales manteniendo la pistola vaporizadora a unos 50 cm. de distancia de la superficie.
- Para el cuidado de las plantas, se aconseja vaporizar desde una distancia mínima de 50 cm.

**EMPUÑADURA VAPORIZADORA (2)**

Sin montar los cepillos, la empuñadura vaporizadora puede ser utilizada sola para determinadas limpiezas que requieran, según el tipo de material y la naturaleza de la suciedad a limpiar, una vaporización más o menos de cerca. Cuanto más difícil es la suciedad, más cerca deberá mantenerse la pistola vaporizadora, ya que la temperatura y la presión son mayores en el momento de la salida.

En todos los casos, tras la vaporización, pasar un paño seco o un estropajo si la suciedad es más resistente.

Usar la empuñadura vaporizadora para:

- Tratar las manchas sobre moquetas o alfombras antes de pasar el cepillo.
- Limpiar acero inoxidable, cristales, espejos, revestimientos estratificados y esmaltados.
- Limpiar ángulos de accesibilidad difícil como escaleras, marcos de ventanas, jambas de puertas y perfilados de aluminio.
- Limpiar interiores de hornos, frigoríficos y congeladores (descongelado rápido).

- Limpiar mandos de superficies de cocción y bases de grifos.
- Limpiar persianas, radiadores e interiores de vehículos.
- Vaporizar plantas de interior (a distancia).
- Eliminar olores y arrugas de la ropa.

En caso de necesidad (zonas de difícil acceso) la empuñadura puede completarse con los prolongadores.

### **CEPILLO GRANDE (8)**

Está compuesto por un cepillo grande **(8)** y uno o dos prolongadores **(7)**. Utilizar este cepillo para todas las superficies lavables amplias.

Para limpiar los pavimentos, colocar el cepillo sobre un paño seco y limpio y pasarlo hacia adelante y hacia atrás sin apretar. Cuando un lado esté sucio, hay que dar la vuelta al paño. Usar el cepillo sin paño en zonas sucias o incrustadas y en las juntas de las baldosas, con movimiento lateral para levantar la suciedad.

Para ángulos difíciles y manchas, utilizar directamente la empuñadura; pasar después el paño sobre los puntos así tratados. En superficies verticales lavables o tapicerías y en techos, cubrir el cepillo con un paño seco y proceder de igual forma que en el pavimento. Es aconsejable envolver el cepillo con un paño a ser posible esponjoso (viejas toallas de baño). Para limpiar superficies acristaladas, envolver el cepillo con un paño de algodón que no suelte pelo, fijarlo con las adecuadas pinzas **(9)**, y pasarlo sobre los cristales para desengrasarlos y eliminar cualquier rastro de productos detergentes. Acabar vaporizando con la pistola y secando la superficie. En estaciones con temperaturas excesivamente frías, precalentar los cristales manteniendo la pistola a 50 cm. de la superficie antes de proceder a la limpieza.

Para todos los tipos de moquetas sintéticas o de lana, tanto de suelo como de pared, así como para cualquier alfombra, VAPORETTO asegura la máxima higiene y restituye el aspecto original reavivando los colores. El tratamiento puede repetirse a voluntad sin ningún peligro para las superficies. El secado es prácticamente inmediato. Pasar sobre la superficie el cepillo sin paño para que la suciedad suba a la misma. Después, cubrir el cepillo con un paño de algodón bloqueándolo con las adecuadas pinzas **(9)**. Según la delicadeza de la moqueta, doblar el paño dos o tres veces.

Proceder rápidamente y sin apretar sobre la moqueta llevando el cepillo hacia adelante, hacia atrás y lateralmente, sin pararse demasiado tiempo en el mismo punto. En el caso de moquetas muy sucias o saturadas de productos detergentes, no insistir demasiado; los resultados sólo serán evidentes después de algunas utilizaciones de VAPORETTO.

Para limpiar las manchas persistentes, antes de proceder al tratamiento anteriormente indicado, tratar directamente la mancha con la empuñadura vaporizadora (a una distancia de 5 o 10 cm.) y pasar enérgicamente un paño.

### **CEPILLO PEQUEÑO (12)**

Se utiliza el cepillo pequeño cuando el uso del grande sea imposible o demasiado incómodo.

El cepillo puede acoplarse directamente a la empuñadura vaporizadora o a uno o dos prolongadores.

El cepillo pequeño puede ser utilizado para:

- Tejidos de decoración (después de alguna prueba sobre zonas escondidas).
- Terciopelos y pieles (a distancia).
- Interiores de vehículos, parabrisas incrustados.
- Superficies acristaladas pequeñas.
- Baldosas y demás pequeñas superficies.

Para la limpieza de la madera (jambas, pavimentos, etc.) no vaporizar directamente, sino cubrir el cepillo (grande o pequeño) con un paño de algodón doblado varias veces.

Para la limpieza de muebles, vaporizar un paño de algodón seco y proceder a la limpieza. La humedad caliente del paño saca el polvo, las manchas de suciedad y la electricidad estática, de esta manera el mueble queda limpio durante más tiempo y sin utilizar productos perjudiciales.

### **ACCESORIO 120° (16)**

El accesorio 120°, directamente conectable a la empuñadura vaporizadora, está dotado de una boquilla inclinada que permite dirigir el chorro de vapor a los puntos más ocultos y difícilmente alcanzables con la empuñadura vaporizadora.

Ideal para la limpieza de radiadores, jambas de puertas y ventanas, sanitarios y persianas. Es un accesorio muy útil e insustituible.

### **ACCESORIO LIMPIACRISTALES (18-19-20)**

El accesorio limpiacristales permite limpiar eficaz y rápidamente todas las superficies acristaladas sin la utilización de sustancias detergentes. Los cristales permanecerán limpios más tiempo gracias a la ausencia de la película, que normalmente dejan los detergentes comunes, sobre la que se depositan polvo y vapores grasos.

La limpieza de los cristales se efectúa en dos tiempos:

- Paso del vapor sobre la superficie a limpiar para disolver la suciedad accionando la palanca mando vapor **(3)**.
- Paso del cepillo para eliminar la suciedad, sin hacer salir vapor.

Para la limpieza de superficies particularmente amplias es posible unir el accesorio limpiacristales a los prolongadores.

### **LANZA DE PRESIÓN (21)**

Accesorio en condiciones de alcanzar incluso los puntos más difíciles, ideal para la limpieza de persianas, radiadores, etc.

## CONSEJOS PARA EL MANTENIMIENTO GENERAL

- **Antes de efectuar cualquier operación de mantenimiento, desconectar siempre el enchufe de alimentación de la red eléctrica.**
- Para mantener a lo largo del tiempo un rendimiento excelente, se recomienda vaciar y enjuagar la caldera al menos cada 2/3 meses; esta operación permite eliminar residuos calcáreos que se depositan en el fondo de la misma. Si la dureza del agua utilizada es muy elevada, aumentar la frecuencia de los enjuagues.
- No vaciar nunca VAPORETTO cuando el agua de la caldera esté todavía caliente.
- Después de la utilización de los cepillos, se recomienda dejar enfriar las cerdas de los mismos en su posición natural, con el fin de evitar cualquier deformación.
- **Verificar periódicamente el estado de la junta de color que se encuentra en el interior del conector monoblock (4). En caso de ser necesario, sustituirla con el recambio adecuado (15).**  
Realizar el mismo control en la junta de conexión del tubo prolongador (7) y de la pistola vaporizadora (2).
- Para la limpieza externa del aparato, utilizar simplemente un paño húmedo. Evitar el uso de disolventes o detergentes que podrían dañar la superficie plástica.

## ADVERTENCIAS

- **En caso de avería o mal funcionamiento, no intentar nunca desmontar el aparato y dirigirse al Centro de Asistencia autorizado más próximo. Todos los Centros de Asistencia autorizados Polti se indican al final del presente manual.**
- En caso de reparaciones o sustitución del tapón de seguridad especial, utilizar exclusivamente recambios originales POLTI.
- El aparato está provisto de un limitador térmico de seguridad cuya sustitución requiere la intervención de un Servicio Oficial.
- En caso de que fuese necesaria la sustitución del cable de alimentación, se recomienda dirigirse a un Centro de Asistencia autorizado, ya que es necesario un utensilio especial.

## GARANTÍA

VAPORETTO está garantizado por un año desde la fecha de compra contra defectos de fabricación y faltas de los materiales. La garantía no es válida si la avería ha sido causada por un uso inadecuado. En caso de avería o mal funcionamiento, hay que ponerse en contacto inmediatamente con el Centro de Asistencia autorizado más cercano. Los eventuales desperfectos del aparato causados por personal no autorizado invalidarán automáticamente la garantía.

**POLTI S.P.A. declina toda responsabilidad en caso de accidentes derivados de una utilización de VAPORETTO no conforme a las presentes instrucciones de uso.**

***IMPORTANTE***

El aparato está construido según las normas vigentes para el reciclaje. Se recomienda no tirar los embalajes protectores del transporte junto con los desechos domésticos, sino entregarlos a los centros de recogida correspondientes.

***AUMENTE LA VERSATILIDAD DE VAPORETTO  
CON NUESTROS ACCESORIOS Y RECAMBIOS***

**PLANCHA Mod. FER 4500**

Plancha de tipo profesional. Suela de aluminio con 21 orificios vapor concentrados en punta. Mango de corcho e interruptor vapor ergonómico. Interruptor salida vapor con doble función ON/OFF y CHORRO CONTINUO. Lámpara piloto que indica la consecución de la temperatura seleccionada. Equipada con alfombrilla apoyaplancha.

**PLANCHA Mod. FER 1000**

Suela inox. con 11 orificios vapor concentrados en punta. Lámpara piloto que indica la consecución de la temperatura seleccionada. Equipada con alfombrilla apoyaplancha.

**CEPILLO TRIANGULAR (22)**

Nuevo accesorio que permite, gracias a su forma, alcanzar fácilmente los ángulos.

**CEPILLITO GRANDE PARA EL ACCESORIO 120° (23)**

Accesorio muy útil que permite la utilización del accesorio 120° incluso para la limpieza de superficies más amplias.

**DESPEGAPAPEL (24)**

Estudiado para quitar sin dificultad el papel pintado.

# Vaporetto®

## PRO 4000



### GENERATEUR

- A) Bouchon de sécurité breveté
- B) Interrupteur de chauffe de la cuve
- C) Interrupteur accessoires
- D) Prise monobloc avec clapet anti-aspiration
- E) Trou de blocage de la prise monobloc
- F) Prise d'alimentation électrique
- G) Poignée de transport
- H) Roulettes pivotantes
- I) Bouton réglage débit vapeur
- J) Témoin manque d'eau
- K) Témoin pression
- L) Manomètre
- N) Indicateur niveau d'eau

### ACCESSOIRES

- 1) Flexible
- 2) Poignée pistolet
- 2A) Interrupteur de sécurité
- 3) Commande vapeur NO VOLT
- 4) Prise monobloc
- 5) Bouton blocage prise monobloc
- 6) Ergot de fixation de la prise monobloc
- 7) Tubes prolongateur
- 8) Grande brosse
- 9) Support de fixation avec pinces
- 10) Poils de la brosse
- 11) Bouton de verrouillage accessoires
- 12) Petite brosse

- 13) Bonnette - serpillière coton
- 14) Bidon de remplissage
- 15) Joints de rechange accessoires
- 16) Buse haute pression
- 17) Brosse ronde pour buse haute pression
- 18) Raclette à vitres
- 19) Petite raclette vitres
- 20) Grande raclette vitres
- 21) Lance haute pression

### ACCESSOIRES VENDUS SEPARÉMENT

- 22) Brosse triangulaire
- 23) Grande brosse ronde
- 24) Décolleuse papiers peints
- Q) Fer pressing
- R) Bouton commande vapeur du fer
- S) Bouton réglage température du fer
- T) Repose-fer

### DONNÉES TECHNIQUES

Alimentation	230 V 50 Hz
Puissance chaudière	2200 W (1500 + 700)
Puissance fer pressing (option)	750 W
Contenance cuve	3 litres

La Société POLTI se réserve la faculté d'introduire toutes modifications techniques qui s'avèreraient nécessaires sans aucun préavis.

**C E** CET APPAREIL EST CONFORME A LA DIRECTIVE CE 89/336 MODIFIEE 93/68 (CEM) ET A LA DIRECTIVE 73/23 MODIFIEE 93/68 (BASSE TENSION).

## LE SYSTEME SUPER POWER

Votre nettoyeur vapeur VAPORETTO est équipé du système Super Power qui associe deux résistances pour le chauffage de l'eau: une résistance de travail de 1500 Watts, une résistance Super Power de 700 Watts. La puissance maximale (2200 W) est utilisée lors de la mise en route de l'appareil pour chauffer l'eau plus rapidement et réduire au maximum le temps d'attente avant utilisation. Lorsque la pression nominale d'exercice est atteinte, la résistance de support se coupe et seule la résistance de 1500 Watts intervient pour maintenir la pression au niveau voulu en cours d'utilisation. Ce système permet ainsi de réduire la consommation électrique et rend l'appareil encore plus économique. En cas d'utilisation de VAPORETTO avec son fer pressing, la chauffe du fer pressing interviendra dès que la résistance Super Power de 700 Watts sera coupée soit environ 6 - 8 minutes.

## PRECAUTIONS D'UTILISATION

- Avant d'utiliser VAPORETTO, lire attentivement cette notice d'instruction et regarder la cassette vidéo livrée avec l'appareil.
- Vous assurer que la tension d'alimentation correspond à la tension indiquée sur la plaque signalétique collée sous le produit et que la prise d'alimentation est pourvue d'une mise à la terre.
- Ne jamais utiliser de détergent chimique dans la chaudière. Au cas où l'eau du robinet a un taux de dureté élevé, utiliser le système anti-tartre spécial à base naturelle **TP 2000 PROGRESSO CASA** en vente dans tous les points de vente POLTI.
- **N'utilisez en aucun cas de l'eau distillée.**
- Avant de procéder au re-remplissage de la cuve de l'appareil quand il n'y a plus d'eau, laisser la cuve se refroidir quelques minutes.
- Durant le remplissage de l'appareil, débrancher la prise secteur.
- Ne jamais retourner le VAPORETTO quand l'eau dans la cuve est encore chaude.
- Ne jamais placer l'appareil dans de l'eau ou autre liquide.
- Ne pas laisser l'appareil sans surveillance quand il est branché.
- Ne pas toucher l'appareil avec les mains ou les pieds mouillés quand la prise secteur est branchée.
- Ne pas autoriser l'utilisation de l'appareil par des petits enfants ou des personnes ne connaissant pas son fonctionnement.
- Si votre VAPORETTO reste inutilisé, débrancher la prise d'alimentation.



Ne pas toucher avec la main la sortie vapeur.

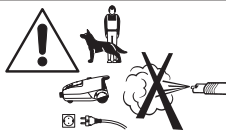

Ne pas diriger le jet de vapeur sur des personnes ou des animaux.  
**Risque de brûlures.**

### ATTENTION

Nous vous rappelons que la vapeur de VAPORETTO atteint 120° C à la sortie du pistolet. C'est pourquoi :

- Avant de traiter tapis, moquettes, tissus ou autres surfaces fragiles, veuillez consulter les instructions du fabricant et faites toujours un essai préalable sur une partie cachée ou un échantillon.



- L'utilisation de VAPORETTO est à proscrire sur les tissus délicats (velours, soie, ...).
- L'utilisation sur des vitres froides doit être faite à distance pour éviter un choc thermique trop important.

La Société POLTI et les distributeurs de VAPORETTO ne sauraient être tenus pour responsables de dégâts engendrés par une mauvaise utilisation de l'appareil sur des surfaces ne résistant pas à la chaleur de la vapeur.

## **IMPORTANT**

**Tous les appareils sont testés rigoureusement en fin de chaîne de production. C'est pourquoi votre VAPORETTO peut contenir encore un peu d'eau. Nous vous recommandons de vidanger cette eau avant de remplir de nouveau la cuve.**



## **PREMIERE UTILISATION**

Procéder au montage des roulettes pivotantes comme indiqué sur le schéma.



## **PREPARATION**

1. Dévisser le bouchon de sécurité (A) et remplir la cuve d'eau du robinet en utilisant le bidon spécial anti-goutte (14) (fig. 1).

**Ne jamais remplir complètement la cuve.** Remplir au 2/3 de la contenance de la cuve (par exemple 2 litre pour une contenance de 3 litre).

2. Revisser à fond le bouchon de sécurité (fig. 2).
3. Brancher la prise d'alimentation secteur sur une prise 230 V dotée d'une mise à la terre.

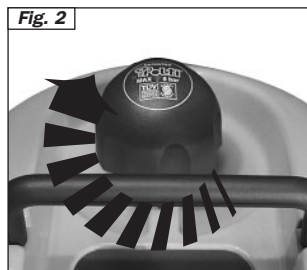

## **UTILISATION**

- 1a. Actionner l'interrupteur de la chaudière (B) et l'interrupteur accessoire (C) qui s'allume comme le témoin pression (K).
- 2a. Ouvrir le clapet de la prise monobloc (D) et brancher la prise monobloc (4) en appuyant sur le bouton de sécurité (5) et en contrôlant que l'ergot de sûreté (6) soit bien en position dans le trou de blocage (E) (fig. 3).
- 3a. Attendre que le témoin pression s'éteigne. A ce moment, VAPORETTO est prêt à fonctionner.

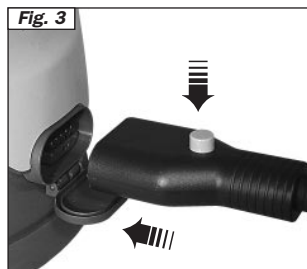

4a. La poignée de sortie de vapeur (2) est dotée d'un interrupteur de sécurité (2A) qui empêche la sortie accidentelle de la vapeur avec des enfants ou des personnes qui ne connaissent pas le fonctionnement de l'appareil. Si l'interrupteur (2A) est sur la position "OFF" la commande vapeur est bloquée. En aucun cas, on ne doit laisser même momentanément l'appareil en fonctionnement: il est recommandé de mettre l'interrupteur de sécurité en position "OFF".

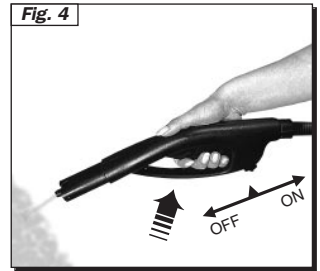

Pour faire sortir la vapeur, déplacer vers l'arrière (ON) l'interrupteur et appuyer sur la poignée de commande de la vapeur (fig.4).

En début d'utilisation, quelques gouttes d'eau peuvent sortir tant que le flexible (1) n'a pas atteint une température qui évite toute condensation. Nous vous conseillons d'orienter le premier jet sur une chiffonnette pour recueillir ces gouttes d'eau.

**Nota:** le témoin pression (K) s'allume et s'éteint en cours d'utilisation. Ceci est normal et indique seulement que la résistance électrique est activée afin de maintenir la pression dans la cuve. Pendant l'utilisation si une torsion excessive de la gaine se produit, le dispositif No-Volt peut interrompre le débit de vapeur. Pour que la vapeur sorte à nouveau, il suffit de appuyer sur la poignée de commande de la vapeur.

## REGULATION DU DEBIT VAPEUR

Votre VAPORETTO est muni d'un réglage débit vapeur qui permet d'adapter la quantité vapeur en fonction du travail de nettoyage à accomplir. Pour agir sur le débit vapeur, vous devez tourner le bouton de réglage.

- *Fort débit:* dallages - incrustations - sanitaires - cuisine
- *Débit moyen:* moquettes - tapis - tissus résistants
- *Faible débit:* vitres - tissus délicats.

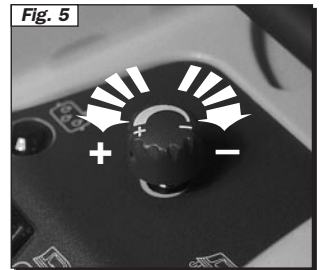

## CONNEXION DES ACCESSOIRES

Tous les accessoires de VAPORETTO sont compatibles entre eux.

Pour le raccordement des accessoires à la poignée pistolet, procéder comme suit :

- 1b. Positionner le bouton de verrouillage (11) en position ouverte.
- 2b. Placer l'accessoire désiré sur le pistolet.
- 3b. Glisser le bouton de verrouillage (11) en position fermée.
- 4b. Vérifier la bonne tenue de l'accessoire.

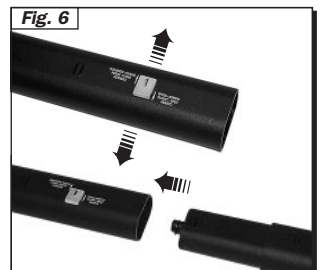

## **INDICATEUR DE PRESSION**

Certains VAPORETTO sont équipés d'un manomètre indicateur de pression (**L**) pour la visualisation de la pression d'exercice.

## **BOUCHON DE SECURITE / REPLISSAGE EN COURS D'UTILISATION**

VAPORETTO est équipé d'un bouchon de sécurité breveté qui empêche toute ouverture de la cuve tant qu'il reste de la pression résiduelle dans la cuve. Ce bouchon vous garantit une sécurité totale d'utilisation. En cours d'utilisation, si l'eau est utilisée complètement, le manque d'eau est signalé par le témoin (**J**) et par un signal sonore de manque d'eau.

Pour remplir à nouveau la cuve du VAPORETTO, vous devez procéder comme suit :

- 1c. Couper la résistance de chauffe en appuyant sur l'interrupteur chauffe (**B**).
- 2c. Actionner la commande vapeur (**3**) sur le pistolet vaporisateur (**2**) ou le bouton vapeur (**R**) sur le fer (**Q**) pour faire sortir toute la vapeur et évacuer la pression résiduelle. Maintenir cette action pendant 1 mn même si vous ne voyez plus de vapeur sortir car la pression dans la cuve doit être totalement éliminée.
- 3c. Relâcher la commande (**3**) ou le bouton (**R**) lorsqu'en faisant tourner le bouchon de sécurité de l'autre main vous constatez qu'il ne tourne plus dans le vide. Débrancher alors la prise d'alimentation (**F**).
- 4c. Dévisser complètement le bouchon de sécurité.
- 5c. Attendre 3 - 4 minutes le refroidissement de la cuve.
- 6c. Effectuer le remplissage en procédant comme indiqué au point 1 du chapitre préparation. Si vous voulez réduire le temps de chauffe, vous pouvez mettre de l'eau chaude dans la cuve.

## **UTILISATION DU FER A REPASSER (OPTION)**

- 1d. Raccorder sur l'appareil la prise monobloc du fer (**4**) comme indiqué au point 2a du chapitre utilisation.
- 2d. Pour le repassage vapeur, placer le bouton de réglage température fer (**S**) sur la position COTON - LIN. Pour le repassage à sec, régler la température en fonction du tissu.
- 3d. Attendre 3 - 4 minutes que le bouton lumineux (**R**) s'éteigne indiquant que la semelle du fer a atteint la température désirée.
- 4d. Appuyer sur le bouton vapeur (**R**) pour actionner la sortie vapeur. Si vous relâchez le bouton (**R**), l'arrivée vapeur s'interrompt. Lors du premier jet vapeur, quelques gouttes d'eau peuvent sortir du fer du fait d'une stabilité thermique non encore atteinte et de la condensation qui en résulte. Nous vous conseillons de passer le fer sur une chiffonnette à chaque début de repassage pour évacuer ces gouttes d'eau.
- 5d. Il est possible d'utiliser le fer en position verticale pour défroisser vestes, tentures,

### **IMPORTANT**

- Ne pas laisser le fer pressing branché sans surveillance.
- Repasser uniquement des tissus résistant à la chaleur et qui laissent passer la vapeur.
- Comme tous les fers pressing, le fer adaptable ne doit pas être placé en position verticale au repos.

***CONSEILS PRATIQUES POUR L'UTILISATION  
DES ACCESSOIRES***

---

**PRECAUTIONS D'EMPLOI**

- Pour nettoyer les fours, réfrigérateurs, lampes et autres appareils électriques, il est recommandé de mettre toujours hors tension l'appareil à nettoyer.
- Avant de traiter les tapis, moquettes, tissus ou autres surfaces délicates, veuillez consulter les instructions du fabricant et faites toujours un essai préalable sur une partie cachée ou un échantillon. Laissez agir la vapeur et vérifiez bien qu'il n'y a pas de changement de couleur ou de déformation.
- L'utilisation de VAPORETTO est à proscrire sur les tissus délicats tels que velours, soie, peau, cuir ...
- Pour le nettoyage des surfaces en bois (mobilier, porte ...) et de sols traités (cires-vernis) faites attention à ne pas endommager la cire, la patine ou la couleur de la surface. Nous conseillons de passer la vapeur à distance et de nettoyer ensuite à la main avec une chiffonnette.
- Pour le nettoyage des vitres à une période où la température extérieure est particulièrement basse, il faut éviter tout choc thermique sur la vitre. Pour cela, passez la vapeur à une distance d'au moins 50 cm de la vitre.
- Pour le soin de vos plantes, nous vous recommandons de passer la vapeur à une distance de 50 cm des feuilles.

**POIGNEE PISTOLET (2)**

Seul sans brosse, le pistolet peut être utilisé pour des travaux particuliers qui, en fonction du type de matériau ou de la nature de la saleté à enlever, nécessitent une vaporisation plus ou moins rapprochée. Après vaporisation, enlevez dans tous les cas les saletés plus tenaces avec un chiffon sec ou une éponge.

Utilisez le pistolet pour :

- nettoyer des aciers inoxydables, des revêtements en matériaux stratifiés ou des surfaces vernies,
- nettoyer les endroits d'un accès difficile tels qu'escaliers, châssis de fenêtres, montants de portes, profilés en aluminium,
- nettoyer l'intérieur de fours, réfrigérateurs, congélateurs (dégivrage rapide),
- nettoyer les poignées de plaques de cuisson, les socles de robinets,
- nettoyer les jalousies, radiateurs ou l'intérieur de voitures,
- vaporiser les plantes d'intérieur (à distance),
- désodoriser et défroisser les vêtements.

Si nécessaire (endroits difficilement accessibles), le pistolet peut être monté sur un tube de rallonge.

**GRANDE BROSSE (8)**

La grande brosse (8) peut être raccordée à un ou deux tubes de rallonge (7). Utilisez cette brosse pour toutes les surfaces importantes.

Pour le nettoyage de sols durs, posez la brosse sur un chiffon sec et propre et déplacez-la dans un mouvement de va-et-vient. Lorsque l'un des côtés du chiffon est sale, retournez-le.

Utilisez la brosse sans chiffon sur les parties très sales ou incrustées de saleté ou dans les joints du carrelage en lui imposant un mouvement latéral pour enlever la saleté. Passez ensuite le chiffon sur les endroits ainsi préparés.

Pour les surfaces lavables, les papiers peints et le plafond, recouvrez la brosse avec un chiffon sec et procédez comme pour les sols. Nous vous conseillons de recouvrir le cas échéant la brosse par un tissu éponge qui ne s'effiloche pas (vieilles serviettes de bain).

Sur tous les types de moquettes -sauf velours- qu'elles recouvrent les sols ou les murs ainsi que sur tous les papiers peints, VAPORETTO vous garantit une hygiène maximale. Il élimine les acariens, il rénove et ravive les couleurs. Le traitement peut être répété, sans danger pour les surfaces traitées. Les surfaces sèchent presque instantanément.

Passez la brosse sans chiffon pour enlever la saleté superficielle. Recouvrez ensuite la brosse avec un chiffon en coton que vous fixez à l'aide des pinces (9). En fonction de la fragilité de la moquette, pliez le chiffon deux ou trois fois. Faites des mouvements de va-et-vient et des mouvements latéraux rapides de la brosse sans appuyer sur la moquette et sans vous arrêter trop longtemps au même endroit.

En cas de moquettes particulièrement sales ou saturées de détergents, il est conseillé de ne pas trop insister: seul un usage répété de VAPORETTO produira les résultats voulus. Pour éliminer les taches résistantes, traitez-les d'abord avec la buse haute pression (voir ci-dessous) et essuyez ensuite vigoureusement avec un chiffon.

**PETITE BROSSE (12)**

Utilisez la petite brosse chaque fois qu'il est impossible ou difficile d'utiliser la grande brosse. La brosse peut être fixée directement au pistolet ou à un ou deux tubes rallonge. Il est pratique d'utiliser la petite brosse dans les cas suivants :

- tissus de décoration (après essais préalables sur des endroits cachés),
- intérieur des voitures, pare-brises incrustés,
- petites surfaces et surfaces vitrées,
- carreaux et autres petites surfaces.

Lors du nettoyage de bois (poutres, sols), ne vaporisez pas directement mais recouvrez la (grande ou petite) brosse avec un chiffon en coton plié plusieurs fois.

Pour nettoyer les meubles, vaporisez d'abord un chiffon en coton sec puis passez au nettoyage. L'humidité chaude du chiffon enlève la poussière, les taches et l'électricité statique et les meubles restent ainsi propres pendant longtemps sans qu'il soit nécessaire d'utiliser des produits nocifs.

## **BUSE HAUTE PRESSION (16)**

La buse haute pression qui se fixe directement au pistolet possède un bec coudé qui vous permet de diriger les jets de vapeur dans des endroits éloignés et difficilement accessibles avec le pistolet. C'est la solution idéale pour le nettoyage de radiateurs, de châssis de portes ou de fenêtres, de toilettes ou de jalousies. Un accessoire extrêmement utile et irremplaçable. Avec la buse haute pression, vous pouvez enlever des taches sur vos moquettes et tapis. Pour cela, orientez le jet vapeur à la sortie de la buse parallèlement à la surface de la moquette. Ceci aura pour effet de dissoudre la tache et de la chasser dans le jet de vapeur. Pour finir, passez ensuite un chiffon à l'endroit où se trouvait la tache.

## **RACLETTE A VITRES (18-19-20)**

La raclette à vitres permet de nettoyer très efficacement et rapidement toutes les surfaces vitrées sans utiliser de produits détergents. Les vitres resteront également propres plus longtemps car vous n'aurez plus cette fine pellicule que laissent les produits détergents sur les vitres sur laquelle les doigts marquent et les poussières se fixent.

Le nettoyage des vitres s'effectue en deux temps :

- vaporisez la vitre rapidement en passant la raclette à distance et en appuyant sur la commande vapeur **(3)**,
- relâchez la commande vapeur **(3)** et passez la raclette en appuyant sur la vitre pour la nettoyer. En bas de la vitre, passez un chiffon pour récupérer les quelques gouttes d'eau qui auront coulé.

Pour éviter trop de gouttes d'eau, évitez de mettre trop de vapeur sur la vitre et réduisez le débit vapeur avec le bouton **(I)**.

## **LANCE HAUTE PRESSION (21)**

Accessoire qui permet d'atteindre les endroits difficiles d'accès, idéal pour le nettoyage des volets, des radiateurs, etc ...

## ***CONSEILS POUR L'ENTRETIEN***

- Avant d'effectuer une quelconque opération d'entretien, il est nécessaire de débrancher la prise d'alimentation secteur.
- Afin que l'appareil puisse longtemps offrir une excellente efficacité, nous vous conseillons de le vider et de nettoyer la cuve uniquement avec de l'eau du robinet 2 à 3 fois par mois. Ceci vous permettra d'enlever les restes de calcaire qui s'accumulent sur le fond de l'appareil.
- VAPORETTO ne doit pas être vidé lorsque l'eau à l'intérieur de la chaudière est encore chaude.
- Après l'emploi de la brosse laissez-la reprendre sa position normale afin d'éviter toute déformation.
- Ne jamais utiliser de détergent ou de substance chimique dans la chaudière.

- **Vérifier périodiquement le bon état du joint de couleur sur la prise monobloc (4). Si nécessaire le remplacer avec les joints de rechange fournis avec l'appareil (15).**

Effectuer également ce contrôle sur les joints des tubes prolongateurs (7) et de la poignée pistolet (2).

- Pour nettoyer la coque plastique de l'appareil, nous vous recommandons l'utilisation d'un chiffon humide. Eviter l'usage de solvant ou produit détergent qui pourrait endommager la superficie du plastique.

---

### ***AVERTISSEMENT***

---

- En cas de panne ou de dysfonctionnement de l'appareil, ne jamais essayer de le démonter mais contacter le point de service après-vente le plus proche. Les coordonnées des points de service après-vente sont indiquées en fin de la notice et peuvent être obtenues par Minitel en composant sur le 11 : SERVITECH - dépt 69.
- En cas de réparation ou de remplacement du bouchon de sécurité, utiliser exclusivement le bouchon de sécurité POLTI.
- L'appareil est muni d'un limiteur thermique de sécurité. Si ce dernier a disjoncté, adressez-vous uniquement aux centres de service après-vente agréés.
- Le câble d'alimentation de l'appareil ne doit être changé que par des personnes qualifiées.

---

### ***GARANTIE***

---

VAPORETTO est garanti pendant 1 an à compter de la date d'achat contre tous défauts de fabrication. Les pannes dues à l'entartrage ou à une mauvaise utilisation du produit sont exclues de la garantie. En cas de panne, ne pas essayer de démonter l'appareil mais contacter le point SAV le plus proche.

La garantie est uniquement valable si vous avez renvoyé la carte de garantie entièrement remplie. La garantie ne pourra s'appliquer que sur présentation de la facture originale d'achat indiquant la date d'achat de l'appareil.

---

### ***ATTENTION***

---

La Société POLTI et ses distributeurs déclinent toutes responsabilités pour tout accident dû à une utilisation de VAPORETTO qui ne correspond pas aux conditions d'emploi ci-dessus.

---

***MULTIPLIER L'UTILISATION DE VAPORETTO  
AVEC NOS ACCESSOIRES OPTIONNELS***

**REPASSAGE**

VAPORETTO a un atout majeur de plus: quand le nettoyage est fini, il se transforme en véritable fer de qualité pressing. Tous les fers VAPORETTO No Volt sont connectables aux générateurs de vapeur No Volt.

**FER PRO**

Fer de type professionnel. Semelle en aluminium avec 21 trous pour la vapeur concentrés à la pointe. Poignée en liège et interrupteur vapeur ergonomique. Bouton de commande de vapeur à 2 positions: marche/arrêt - jet continu. Témoin lumineux qui indique que l'on a atteint la température sélectionnée. Tapis repose-fer.

**FER INOX**

Semelle inox avec 11 trous pour la vapeur concentrés à la pointe. Témoin lumineux qui indique que l'on a atteint la température sélectionnée. Tapis repose-fer.

**BROSSE TRIANGULAIRE (22)**

Brosse qui permet de bien nettoyer dans les angles ou les recoins grâce à sa forme.

**GRANDE BROSSE RONDE (23)**

**DECOLLEUSE DE PAPIERS PEINTS (24)**

Cet accessoire a été spécialement étudié pour décoller sans difficulté les papiers peints en utilisant la vapeur produite par VAPORETTO. Vous disposez ainsi d'une véritable décolleuse professionnelle.



# Vaporetto®



## PRO 4000

### ACHTUNG! WICHTIGE HINWEISE!

**Für den späteren Gebrauch aufbewahren!**

**Dieses Gerät nicht ohne Beachtung der Bedienungsanleitung verwenden!**

**Die Bedienungsanleitung ist bei Weitergabe des Gerätes mit auszuhändigen!**

#### GENERATOR

- A) Patentierter Sicherheitsverschluß
- B) Schalter Generatorbetrieb
- C) Schalter Zubehörbetrieb
- D) Systemkupplung mit spritzwassergeschütztem Deckel
- E) Blockierung Blockstecker
- F) Netzanschlußkabel
- G) Tragegriff
- H) Gleitrollen
- I) Stufenlose Dampfmengeregulierung
- J) Kontrolleuchte Wasserstand
- K) Druckleuchte
- L) Manometer
- N) Wasserstandsanzeige

#### ZUBEHÖR

- 1) Anschlußschlauch
- 2) Griff/Pistole
- 2A) Kindersicherung
- 3) Betätigungshebel für Dampfausfuhr
- 4) Blockstecker
- 5) Druckknopf Blockstecker
- 6) Stift Blockstecker
- 7) Verlängerungsrohre
- 8) Große Bürste
- 9) Tuchklammer
- 10) Borstenkranz
- 11) Arretierung für Zubehör
- 12) Kleine Bürste
- 13) Tuchhaube/Putztuch

- 14) Füllflasche
- 15) Ersatzdichtungen für Zubehör
- 16) Dampfdüse 120°
- 17) Ersatzborste Dampfdüse 30 mm
- 18) Fensterreiner
- 19) Gummilippe klein 25 cm
- 20) Gummilippe groß 35 cm
- 21) Dampfpflanze

#### ERGÄNZUNGS- UND ERSATZ-ZUBEHÖR:

- Q) Bügeleisen
- R) Dampfabgabedruckknopf
- S) Temperaturwahlscheibe
- T) Abstellplatte für Bügeleisen
- 22) Dreieckige Bürste
- 23) Ersatzborste Dampfdüse 80 mm
- 24) Tapetenlöser



Modelländerung in Ausstattung, technischen Daten und Zubehör vorbehalten.

Technische und Herstellungsdaten können von POLTI S.p.A. ohne Vorankündigung geändert werden, wenn sich dies als nützlich erweisen sollte.

**TECHNISCHE DATEN**

Nennspannung	230V
Nennfrequenz	50 Hz
Nennaufnahme	2200 W (1500+700)
Behälterinhalt	3 l
zulässiger max. Betriebsüberdruck	4 bar
Maximumdruck	5 bar
Bügelssystem (Ergänzungs-Zubehör):	
Nennspannung	230V
Nennfrequenz	50 Hz
Nennaufnahme	750 W

**GERÄUSCHENTWICKLUNG**

Der arbeitsplatzbezogene Emissionswert des Gerätes ist kleiner als 70 dB (A).



Sehr geehrte Kundin,  
Sehr geehrter Kunde,

wir danken Ihnen für das Vertrauen, daß Sie uns beim Kauf eines POLTI-Produktes geschenkt haben. Sie haben damit nicht nur sich selbst geholfen, sondern auch einen Beitrag für unsere Umwelt geleistet, denn Vaporetto behebt alle Reinigungs- und Hygieneprobleme ohne toxische und umweltbelastende Reinigungsmittel zu verwenden. Normales Leitungswasser wird unter hohem Druck in Dampf umgewandelt. Mit dem Vaporetto wird diese Energie genutzt, um gründlicher zu reinigen und dabei die Umwelt zu schonen.

Unsere Techniker haben dieses Gerät so ausgestattet, daß Sie ihre Arbeit effizienter und sicherer bewältigen :

Das **Null-Volt System mit Totmannschaltung** (exklusives POLTI-Patent); keine elektrische Spannung im Handgriff vorhanden. Das macht den Gebrauch absolut sicher, auch beim versehentlichen Kontakt mit Flüssigkeiten. Sobald man den Betätigungshebel losläßt wird die Dampfausfuhr sofort unterbrochen, das garantiert Ihnen optimale Sicherheit, da ein Einschalten ohne betätigen des Hebels nicht möglich ist.

Zusätzliche Sicherheit bietet auch der **Spritzwasserschutz (Splash-Proof-Test)** des Grundgerätes.

Mit der **Super-Power** Innovation wird mit Hilfe eines doppelten Heizwiderstandes und eines Pressostates die Aufheizzeit reduziert und der Druck immer auf einem konstanten Niveau gehalten.

Der **Sicherheitsverschluß** (exklusives POLTI-Patent), der sich schon bei geringstem Druck nicht mehr öffnen läßt.

Der Kesselinhalt ist aus Edelstahl 18/10 gearbeitet. Dadurch wird eine Kalkablagerung verhindert und eine lange Lebensdauer garantiert. Der Dampfdruck wird durch ein Pressostat kontrolliert und ist mit Hilfe der Dampfregulierung von 0 - 70 g/min einstellbar.

Vaporetto wird nach international anerkannten Richtlinien (EC-Normen) produziert. Ein Sicherheitsventil, ein Sicherheitsthermostat und ein zusätzliches Thermostat (verhindert die Funktion ohne Wasser) garantieren Qualität und Sicherheit.

Alle Komponenten und Zubehörteile werden aus hochwertigen und wärmebeständigen Materialien, die den hohen Anforderungen angepasst sind, hergestellt.



*CE Dieses Gerät entspricht der EC-Direktive 89/336, die von der 93/68 (EMC) verändert wurde, und der Direktive 73/23, die von der 93/68 (Niederspannung) verändert wurde.*

**WICHTIG!**

Bevor unsere Produkte das Werk verlassen, werden sie strengsten Qualitätskontrollen unterzogen. In Ihren VAPORETTO ist bereits Wasser eingefüllt. Füllen Sie daher kein Wasser nach, bis dieses aufgebraucht ist. Pflegen Sie Pflanzen mit einem Mindestabstand von 20 cm.



Richten Sie den heißen Dampf nicht auf Personen oder Tiere (Verbrennungsgefahr).

**INBETRIEBNAHME GENERATOR**

Generator- und Zubehörbetrieb auf "Aus" stellen.

**Bild 1:** Räder montieren/Kräftig drücken bis Räder einrasten.

**Bild 2:** Sicherheitsverschluss öffnen.

**Bild 3:** Füllflasche/Trichter in Einfüllstutzen stecken und Generatortank füllen. Max. Füllmenge beachten.

**Bild 4:** Sicherheitsverschluss schließen.

**Bild 5:** Systemstecker in die Systemkupplung am Generator stecken. Dabei Verriegelungsknopf eindrücken und einrasten lassen.

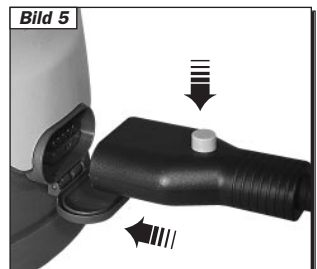
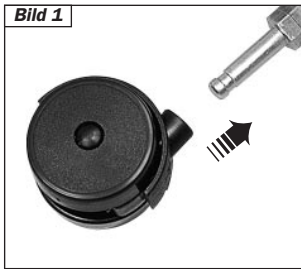

**NACHFÜLLEN**

Während der Reinigung signalisiert Ihnen ein Ton, die Kontrolleuchte für Wasserstand oder eine Anzeige (je nach Gerätetyp), wenn das Wasser verbraucht ist. Bei leerem Tank verhindert das Sicherheitsthermostat das Überhitzen des Generators. Achtung: Beim Nachfüllen des noch heißen Generatorkessels beginnen Sie langsam und in kleinen Portionen mit dem Füllen. So vermeiden Sie extreme Dampfbildung. Vergossenes Füllwasser kann an der Geräteunterseite austreten. Wenn Ihr Leitungswasser sehr hart ist, wird die Benutzung von unserem Entkalkmittel TP 2000 PROGRESSO CASA vorgeschlagen, das aus natürlichen Basen entsteht und in allen Polti Kundendiensten verkauft wird. Verwenden Sie nie Destillatwasser.

HANDHABUNG ZUBEHÖR

Das Gerätezubehör wird einfach durch das Schnell-Steck-System mit dem Generator verbunden. Stellen Sie den Schalter Zubehörbetrieb auf "Aus", ebenso den Betriebs-schalter am Griffstück.

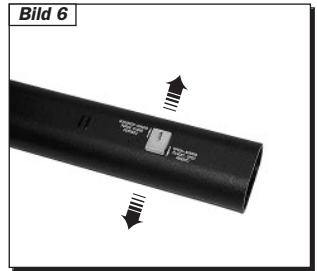

**Bild 6:** Verriegelung am Verlängerungsrohr öffnen.

**Bild 7:** Griffstück einstecken, Verriegelung schließen. Bei Bedarf zweite Verlängerung aufsetzen.

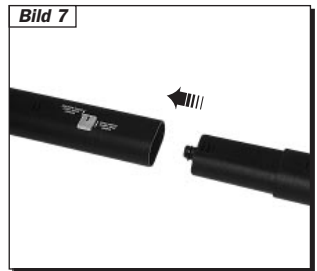

**Bild 8:** Zubehörteil (z. B. große Bürste) aufstecken, Verriegelung schließen. Generator einschalten; nach wenigen Minuten erlischt die Kontrollleuchte, der Generator ist betriebsbereit. Schalten Sie den Zubehörbetrieb am Generator ein.



**Bild 9:** Mit der 0-Volt Schaltung am Handgriff schalten Sie während der Reinigung die Dampfzufuhr ein und aus.

Der Handgriff besitzt einen speziellen Schalter, der einen unbeabsichtigten Dampfstoß verhindern soll.

Der Schalter hat zwei Stellungen (An/Aus), in der Aus-Stellung kann kein Dampf austreten.

Wenn Sie das Gerät unbeaufsichtigt lassen müssen, denken Sie immer daran, den Schalter in die Aus-Stellung zu stellen.

Drücken Sie den Betätigungshebel zur Dampfzufuhr ein, so wird Dampf freigegeben.

Sobald Sie den Betätigungshebel loslassen, ist die Dampfabgabe beendet.

Wenn der Schlauch während des Betriebs zu viel gedreht wird, schaltet selbst die 0-Volt Vorrichtung die Dampfzufuhr.

Für eine weitere Versorgung muß man noch den Dampfhebel drücken. Achten Sie beim Wechsel der Zubehörteile darauf, daß die Dampfzufuhr ausgeschaltet ist.

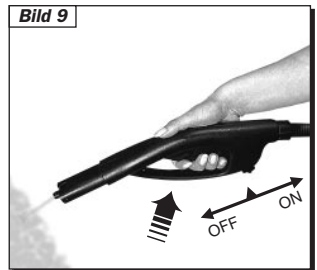

Mit der regelbaren Dampfzufuhr (je nach Gerätetyp) stellen Sie die austretende Dampfmenge je nach Verschmutzungsgrad ein.



**ARBEITSDRUCK**

Wenn während der Benutzung die Kontrollampe "Betrieb" aufleuchtet, reinigen Sie weiter. Die Lampe zeigt an, daß die Heizung zur Aufrechterhaltung des Betriebsdrucks eingeschaltet ist.

**INBETRIEBNAHME BÜGELSTATION**

**(je nach Gerätetyp Ergänzungszubehör)**

Der Generator ist betankt und betriebsbereit (Zubehörbetrieb ausgeschaltet).

**Bild 10:** Stecken Sie den Systemstecker des Bügeleisens in die Systemkupplung am Generator. Stellen Sie das Bügeleisen auf die Abstellplatte.

**Bild 11:** Stellen Sie den Thermostatregler beim Dampfbügeln immer auf Baumwolle/Leinen. Für Trockenbügeln stellen Sie die entsprechende Gewebeatart ein. Schalten Sie den Zubehörbetrieb am Generator ein.

**Bild 12:** Warten Sie, bis die Kontrolleuchte am Bügeleisen erlischt.

**Bild 13:** Mit dem Ein-/Aus-Schalter am Griffstück regeln Sie während dem Bügeln die Dampfzufuhr nach Bedarf. Vor dem Bügeln sollten Sie evtl. Restwasser aus der Zuleitung in ein Tuch abdampfen, bis der Dampf gleichmäßig austritt. Mit dem Polti-Dampfzügler können Sie durch die direkte Dampfzufuhr auch senkrecht arbeiten (Gardinen etc.). Für das Ausdampfen und Auffrischen von Textilien (Gardinen, Anzügen, Blusen etc.) können Sie auch die Dampfpistole am Systemschlauch verwenden.

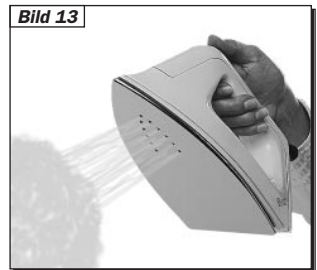

**BÜGELN**

Lassen Sie das Bügeleisen nicht unbeobachtet, während es ans Netz angeschlossen ist. Es ist ratsam, den ersten Dampfstrahl auf ein Tuch zu richten, um restliches Kondenswasser aufzufangen. Bügeln Sie nur auf dampfdurchlässigen, hitzeunempfindlichen Unterlagen.

**(Lieferumfang Zubehörteile je nach Gerätetyp verschieden)**

### **GRIFFSTÜCK (DAMPFPISTOLE)**

Bei der Reinigung mit der Dampfpistole im Bedarfsfall mit einem Baumwolltuch nachwischen; es dient auch der Feuchtigkeitsaufnahme bei intensiver Reinigung. Für die Regulierung der Dampftemperatur und Reinigungskraft halten Sie die Dampfpistole je nach Anforderung näher oder weiter entfernt. Die Dampfpistole können Sie nach Bedarf durch die Verlängerungsrohre ergänzen. Die Dampfpistole ist universell einsetzbar: z. B. in schwer zugänglichen Ecken und Winkeln in Wohn- und Sanitärbereichen, für die Reinigung in der Küche, zur Vorbehandlung von Flecken in Textilien, für die Fahrzeuginnenreinigung etc.



#### **ALLGEMEIN**

**Besonders bei empfindlichen Oberflächen den konzentrierten Dampfstrahl nur sehr vorsichtig einsetzen, um Beschädigungen durch den heißen Dampf zu vermeiden. Den Dampfstrahl auch niemals aus kurzer Entfernung mit der Hand berühren (Verbrennungsgefahr). Die enorme Reinigungskraft des Dampfes wirkt auch an Stellen, die mit normaler Reinigung nicht erreicht werden. Alte Farb-, Schmutz- oder Reinigungsablagerungen werden dabei gelöst und entfernt. Achten Sie bei starker Geruchsbildung auf gute Belüftung der Räume.**

### **GROSSE BÜRSTE**

Verwenden Sie diese Bürste für die Reinigung von allen großen Flächen. Spannen Sie das Frottee-Baumwolltuch straff in die dafür vorgesehenen Klammern. Schalten Sie die Dampfzufuhr am Griffstück ein, ziehen Sie die Bürste mit dem Tuch über die zu reinigende Fläche (auch Teppiche und Teppichböden).

Für die Reinigung von Hartböden können Sie die Bürste auch einfach auf den Wischlappen stellen und wie oben verfahren. Stark verschmutzte Böden können Sie mit Bürste und Dampf vorbehandeln.

Mit der großen Bürste können Sie auch hervorragend große keramische und andere Wandflächen reinigen oder stark verschmutzte große Fensterflächen vorbehandeln.

### **KLEINE BÜRSTE**

Entsprechend der großen Bürste verwenden Sie diese für kleinere Flächen (z. B. auch Einrichtungsstoffe, das gesamte Fahrzeuginnere etc). Verwenden Sie statt des großen Baumwolltuches die dafür vorgesehenen kleine Baumwoll-Frotteehauben. Verschmutzte Frotteehauben und tücher zur Reinigung einfach in die Kochwäsche geben; keinen Weichspüler verwenden.

**REINIGEN MIT BÜRSTEN**

Verwenden Sie bei besonders empfindlichen Oberflächen (z. B. Kunststoffe, lackierte Oberflächen u.s.w.) die Bürstenaufsätze immer mit Tuch (Kratzgefahr).

**REINIGUNG VON HOLZFLÄCHEN**

Wenn sie behandelte Holzflächen (z. B. Möbel, Türen usw.) mit Dampf reinigen, sollten Sie darauf achten, daß bei längerer Dampfeinwirkung sich Wachs, Möbelpolitur oder Farbe lösen können. Deshalb diese empfindlichen Oberflächen nur kurz eindampfen oder mit einem bedampften Tuch säubern.

**REINIGUNG VON TEXTILIEN**

Vor der Reinigung von Textilien sollten Sie zuerst immer eine Probe an verdeckter Stelle vornehmen. Dazu die Fläche intensiv eindampfen und trocknen lassen, um festzustellen, ob Farb- oder Formveränderungen auftreten.

**120-GRAD-DÜSENAUFSATZ MIT ABNEHMBARER RUNDBÜRSTE**

Damit reinigen Sie schwer zugängliche Ecken und Spalten (Fugen und Armaturen im Sanitärbereich, Heizkörper etc.) sowie hartnäckige Verschmutzungen wie Fettablagerungen. Die feinen Dampfpartikel lösen auch versteckte Verunreinigungen an Sanitärkeramik.

Sie reinigen wie Fettablagerungen. Die feinen Dampfpartikel lösen auch versteckte Verunreinigungen hygienisch und desinfizieren.

Die Rundbürste wird bei Bedarf aufgedreht. Vermeiden Sie Verformungen der Borsten durch zu starkes Andrücken. Verwenden Sie für evtl. Nachwischen ein Baumwolltuch.

**REINIGUNG VON GLASFLÄCHEN**

Unterschiedlich erwärmte Glasflächen können zerspringen. Besonders bei niedrigen Außentemperaturen sollte zunächst die gesamte Glasfläche bedampft werden, um Temperaturunterschiede auszugleichen und Spannungen an der Glasoberfläche zu vermeiden.

**FENSTERREINIGER**

Für die Reinigung von Fensterflächen verwenden Sie das große oder kleine Abstreifgummi.

Nach Bedarf setzen Sie auch die Verlängerungsrohre ein. Richten Sie die Dampfaustrittsdüsen des Fensterreinigers auf die Fläche, schalten Sie die Dampfzufuhr ein, und ziehen Sie dann die Fensterfläche mit dem Gummi ab. Stark verschmutzte Fensterflächen können Sie mit den Bürstenaufsätzen und Baumwolltüchern vorbehandeln.

---

**ALLGEMEINE HINWEISE ZUM GEBRAUCH**

---

Der patentierte Polti-Sicherheitsverschluß verhindert das Öffnen des unter Druck stehenden Kessels. Zum Nachfüllen oder Entleeren des Tanks Generator ausschalten. Mit "Ein"-Stellung am Griffstück Restdruck ablassen, dann den Sicherheitsverschluß öffnen. Den Sicherheitsverschluß wieder von Hand fest zudrehen.

Entleeren Sie alle 1-3 Monate (je nach Kalkgehalt Ihres Leitungswassers) das Restwasser aus dem Generatortank und spülen Sie ihn aus.

Damit beseitigen Sie auch evtl. Kalkrückstände und sichern die volle Gewährleistung. Nach Gebrauch der Bürsten die Borsten in freier Position erkalten lassen.

Die Druckstellen führen sonst zu Verformungen. Für die unsachgemäße Anwendung durch Nichtbeachtung der Bedienungsanleitung übernimmt der Hersteller keine Haftung.

**PFLEGE DES GERÄTES**

**Vor allen Pflegearbeiten ist das Gerät vom elektrischen Netz zu trennen. Leeren Sie das Gerät nie, wenn das Wasser im Innern des Kessels noch heiß ist. Füllen Sie ausschließlich Wasser und keine Lösungs- oder Reinigungsmittel ein. Die beiliegenden Dichtungen sind nur als Ersatzteile für die Verlängerungsrohre oder den Anschlußschlauch vorgesehen.**

**ERGÄNZUNGS-UND ERSATZZUBEHÖR IM POLTI-PROGRAMM:**

Anschlußschlauch	Ersatzborste groß	Wasserfilter
Verlängerungsrohr	Ersatzborste klein	(Behälter mit
Bürste groß	Ersatzborste 120°	Filtereinsatz für die
Bürste klein	Ersatzborste Dampfdüse 80 mm	Aufbereitung von
Dreieckige Bürste	Putztuch groß	besonders kalkhaltigem
Fensterreiniger	Überzug klein	Leitungswasser,
Dampf Düse 120°	Füllflasche	demineralisiert)
Dampfpflanze groß	Füllrichter	Ersatzfilter
Tapetenlöser	Bügeleisen	

---

**GARANTIE**

---

Polti gewährt Ihnen 12 Monate Garantie auf das Gerät und auf den Druckkessel ab Verkaufsdatum. Mit dem bestätigten Kaufdatum (Rechnung) umfaßt die Garantie alle Ansprüche aufgrund von Verarbeitungs- oder Materialfehlern. Ausgenommen sind Schäden, die durch unsachgemäße Handhabung sowie Abnutzung und natürlichen Verschleiß entstehen. Ebenfalls werden Folgeschäden durch diese Garantie nicht erfaßt.

Bei Beanstandungen bitten wir, das Gerät dem Händler zu geben oder an die nächstgelegene Polti-Kundendienststelle zu senden.



**ALLGEMEINE SICHERHEITSHINWEISE**

Bitte sorgfältig durchlesen und für den späteren Gebrauch aufbewahren!  
Schließen Sie das Gerät nur an die auf dem Typenschild angegebene Netzspannung an.

Lassen Sie das Gerät während des Betriebes nicht unbeaufsichtigt.

Das Gerät darf nicht von Kindern verwendet werden.

Vor Reinigung, Entleerung oder Reparatur das Gerät vom Netz trennen. Ebenso bei Nichtbenutzung.

Prüfen Sie vor Inbetriebnahme die Anschlußleitung und den Dampf Schlauch. Bei Beschädigungen das Gerät nicht mehr verwenden, sondern sofort an unsere Anschrift zur Instandsetzung senden. In Störfällen darf nur der durch uns autorisierte Kundendienst eingeschaltet werden. Im Zweifelsfall wenden Sie sich an unsere Anschrift.

**ACHTUNG!** Die Dampf Düse darf nicht auf Personen, Tiere, unter Spannung stehende Anlagen oder auf das Gerät selbst gerichtet werden. Düse nicht auf sich selbst oder andere Personen richten, um Kleidung oder Schuhe zu reinigen.

**ACHTUNG!** vor dem Reinigen von Teppichen, Polstermöbeln, Holzfußböden und elektrischen Betriebsmitteln etc. beachten Sie bitte unbedingt die jeweiligen Pflegehinweise des Herstellers!

Das Gerät nicht in oder unter Wasser halten oder durch Wasser ziehen.

Dieses Gerät darf nur zur Reinigung von Flächen/Materialien verwendet werden, die 120° C Dampftemperatur aushalten.

Achten Sie deshalb vor der Dampfreinigung von empfindlichen Flächen (z.B. Natursteinböden, Naturfaserteppich, Plexiglas) und Geweben unbedingt auf evtl. Herstellerhinweise oder fragen Sie Ihren Dampf-Fachberater.

Im Zweifelsfall empfiehlt sich vorher eine Probebehandlung an verdeckter Stelle. Dazu dampfen Sie die verdeckte Stelle intensiv ein und lassen Sie trocknen. So läßt sich feststellen, ob Farb- oder Formveränderungen auftreten.

Die schmutzlösende Wirkung des Dampfes wird umso intensiver, je näher der Dampf an die zu reinigende Stelle herankommt. Druck und Temperatur des Dampfes sind direkt nach Austritt aus der Dampfpistole am größten.

**ACHTUNG!** Leeren Sie das Gerät nie, wenn das Wasser im Tank noch heiß ist. (Verbrühungsgefahr)

Füllen Sie nie Reinigungsmittel oder chemische Substanzen in den Kessel. In Störfällen darf nur der zuständige Kundendienst eingeschaltet werden.

Die Anschlußleitungen dürfen nicht beschädigt sein. Austausch nur durch den Kundendienst.



**Falsches, nicht passendes oder defektes Zubehör beeinträchtigt die Funktion des Gerätes. Verwenden Sie deshalb nur Original - Zubehör.**

**Beim Nachfüllen von Wasser in den noch erhitzten Kessel, füllen Sie das Wasser bitte langsam, in kleinen Portionen ein, damit kein heißes Wasser herauspritzen kann.**

**Die zulässige Umgebungstemperatur bis 45° C sollte nicht überschritten werden.**

**Das Gerät darf nur auf waagerechten Flächen betrieben werden. Der Kontakt mit heißen Flächen (z.B. Herdplatten oder Bügeleisen) ist zu vermeiden.**

**Das Gerät nur in trockenen Räumen lagern. Bei Verschmutzung des Generators, diesen nur mit einem leicht angefeuchteten Tuch reinigen.**

## ***FEHLER UND MÖGLICHE URSACHEN***

Nach Betätigung des Generator und Zubehörschalters heizt das Gerät nicht auf (Kontroll. aus).

Schalter richtig betätigt ? Bitte noch einmal versuchen!  
Stromanschluß hergestellt ? Bitte Netzstecker prüfen!

Nach betätigen des Hebels am Handgriff tritt kein Dampf aus.

Bitte prüfen Sie, ob die Dampfregulierung geöffnet ist ?  
Prüfen Sie ob der Zubehörschalter eingeschaltet ist !

Bei Gebrauch des Gerätes tritt Wasser aus.

Es wurde Wasser am Einfüllstutzen vorbei geschüttet. Dieses läuft durch ein im Gehäuseinneren durchgeführten Ablaufschlauch zum Gehäuseboden und tritt dort wieder aus.

Während des Gebrauchs kommt kein Dampf mehr.

Der Tank ist leer. Bitte erst Druck ablassen, wie in der Bedienungsanleitung beschrieben und dann mit dem Nachfüllen beginnen.

Das Zubehörteil läßt sich nicht zusammenstecken.

Steht der weiße Schiebeschalter auf "open" ? Falls nicht bitte öffnen und zusammenstecken.

Es tritt Dampf an der Dampfkuppelung oder an einem Zubehörteil aus.

Evtl. Gummidichtung am Blockstecker (blau) oder an den Verlängerungsrohren (schwarz) austauschen.

Es tritt Dampf am Sicherheitsverschluß aus.

Vergewissern Sie sich, ob die weiße Teflondichtung im Innern des Gewindestückes vorhanden ist. Bei Bedarf austauschen.

***SICHERHEITSMERKMALE***

---

Der Dampfreiniger ist aus stoßfestem Kunststoff gefertigt

Der weltweit patentierte Sicherheitsverschluß kann bei unter Druck stehendem Kessel nicht geöffnet werden.

Das Sicherheitsventil verhindert das Überschreiten des maximal zulässigen Betriebsüberdrucks von 5 bar.

Der Druckwächter (Pressostat) schaltet die Heizung bei Erreichen des Betriebsdrucks aus und bei Dampfabnahme wieder ein.

Das Sicherheitsthermostat unterbricht bei zu starker Erwärmung des Tankoberteils oder bei Ausfall des Druckwächters die Stromversorgung der Heizung.

Die patentierte POLTI- Null-Volt Dampfschaltung am Handgriff verhindert Fehlfunktionen im Stromfluß.

Ein spezielles Thermostat unterbricht die Stromzufuhr der Heizung, wenn eine zu hohe Erwärmung des Tankunterteils, z.B. durch Wasserleerstand besteht.

Der Spritzwasserschutz verhindert das Eindringen von Wasser und sonstiger Feuchtigkeit in den Generator und schützt diesen vor Fehlfunktionen und Beschädigungen.

Der Druckbehälter aus einer speziellen Inox-Stahl, ist auf den 6-fachen des max. zul. Betriebsüberdruckes geprüft und hält somit einem Druck von min. 30 bar stand.

**Wofür und wie wird welches Zubehör eingesetzt?**

Zubehör	wofür	wie?
große Bürste	große Flächen, z.B. geflieste Wände, versiegelte Böden. Nicht für hitzempfindliche Oberflächen-versiegelung wie z.B. gewachste Cotto-Böden.	Baumwolltuch straff um die Bürste spannen und mit den dafür vorgesehenen Klammern befestigen. Dampfzufuhr am Griffstück einschalten. Bürste mit Tuch in gewohnter Reinigungsweise über die zu reinigende Fläche ziehen.
kleine Bürste	kleinere Flächen, z.B. Arbeitsplatte, Herdplatten, Dusche, WC, Waschbecken, Fenster etc.	Frotteehaube über kleine Bürste ziehen, Dampfzufuhr einschalten. Bürste mit Frotteehaube auf zu reinigende Fläche setzen und mit sanftern Druck Fläche eindampfen. Arbeitsrichtung: Von oben nach unten und zum Körper hin. Evtl. mit separatem Baumwolltuch kurz nachwischen.
120°-Düse mit abnehmbarer Rundbürste	schwerzugängliche Ecken, Fugen und Pitzen gezielt bei hartnäckigen Verschmutzungen, intensive Reinigung	Ohne Bürste, z.B. für Beseitigung der Kalkablagerungen um Armaturen oder Reinigung von Fugen: Düse ca. im 45° Winkel zur verschmutzten Fuge halten. Dampfzufuhr einschalten. Schmutz herauspusten. Düse nicht direkt auf die zu reinigende Stelle drücken!
Griffstück (Dampfpistole) ohne weiteren Zubehör -Aufsatz	leichtes Andampfen für schonende Reinigung, Abstauben von Pflanzen (Weitere Anwendungen S. 41-44-45).	Mit einem Abstand von 20 - 30 cm zu reinigenden Gegenstand leicht eindampfen und mit trockenem Baumwolltuch nachwischen. Pflanzen durch Eindampfen (aus ca. 20 - 30 cm Abstand) entstauben. Nicht nachwischen.
Fensterreiner mit großer oder kleiner Gummileiste	Fensterreinigung beachten Sie S. 45 - Fensterreinigung im Winter	Fensterscheibe von oben nach unten eindampfen, dabei die Dampfaustrittsdüsen des Fensterreinigers in ca. 5 cm Abstand zur Scheibe halten. Dampfzufuhr ausstellen und mit der Gummileiste des Fensterreinigers Scheibe unter sanftern Druck abziehen. Bei großen Scheiben in mehreren Abschnitten vorgehen. Bei starken Verschmutzungen mit kleiner Bürste und Frotteebezug vorbehandeln.
Dampfpflanze als Zubehör erhältlich	schwerzugängliche Ecken, Fugen und Pitzen, z.B. Siphons, Autofellen, Heizkörper	Dampfzufuhr einschalten. Dampfpflanze in Auf- und Abwärtsbewegungen in den Abfluß halten, um fettige Rückstände zu lösen. Mit heißem Wasser nachspülen. Sonst je nach Verschmutzung Gegenstand eindampfen und nachwischen.
Füllflasche als Zubehör erhältlich	zum gezielten Einfüllen der empfohlenen Füllmenge	Röte Einfülldüse in Einfüllstutzen des Gerätes stecken. Durch eine spezielle Belüftung läuft Wasser automatisch in den Tank.

# Vaporetto®

## PRO 4000



### GENERATOR

- A) Patented Safety Cap
- B) Main Generator on/off switch
- C) Accessory on/off switch
- D) Central connector block with splash proof cover
- E) Lock-in aperture for central connector
- F) Power supply cable
- G) Carrying handle
- H) Rotating wheel
- I) Steam regulation control
- J) "Water out" indicator light
- K) "Pressure building" indicator light
- L) Pressure gauge
- N) Water level indicator

### ACCESSORIES

- 1) Flexible hose
- 2) Steam gun
- 2A) Safety switch
- 3) Steam request lever
- 4) Connector assembly
- 5) Press down connector button
- 6) Locking tab
- 7) Extension tubes
- 8) Large brush
- 9) Cloth retaining clips
- 10) Replaceable bristles plate
- 11) Accessories locking button
- 12) Small brush

- 13) Cotton cloths
- 14) Filler bottle
- 15) Spare washers for accessory connections
- 16) 120° nozzle
- 17) Small round brush for 120° nozzle
- 18) Window squeegee tool
- 19) Small blade for window tool
- 20) Large blade for window tool
- 21) High pressure lance

### ACCESSORIES SOLD SEPARATELY

- Q) Iron
- R) Steam request button
- S) Temperature regulation control
- T) Iron rest
- 22) Triangular brush
- 23) Large round brush for 120° nozzle
- 24) Wallpaper stripper tool

### TECHNICAL DATA

Power supply	230/240 V ~ 50 Hz
Resistance (generator)	2200W (1500+auxiliary 700)
Resistance of optional Iron	750W
Generator capacity	3 l

Politi S.p.A. reserves the right to change equipment or accessory specification without prior notice.

 This unit conforms with EC-directives 89/336 as amended by 93/68 (EMC) and 73/23 as amended by 93/68 (low voltage).

**FOR YOUR OWN SAFETY READ FOLLOWING INSTRUCTIONS CAREFULLY  
BEFORE ATTEMPTING TO CONNECT THIS UNIT TO THE MAINS.**

## ***MAINS (AC) OPERATION***

This unit is designed to operate on 240V, 50 Hz current only. Connecting it to other power sources may damage the unit.

### **WARNING - This appliance must be earthed.**

This appliance may be fitted with a non rewirable plug, if it is necessary to change the fuse in a non rewirable plug the fuse cover must be refitted. If the fuse cover is lost or damaged, the plug must not be used until a replacement, available from the appliance manufacturer, is obtained. It is important that the colour of the replacement fuse cover corresponds with the colour marking on the base of the plug.

If the plug requires to be changed because it is not suitable for your socket, or becomes damaged, it should be cut off and an appropriate plug fitted following the wiring instruction (below). The plug removed must be disposed of safely as insertion into a 13A socket is likely to cause an electrical hazard.

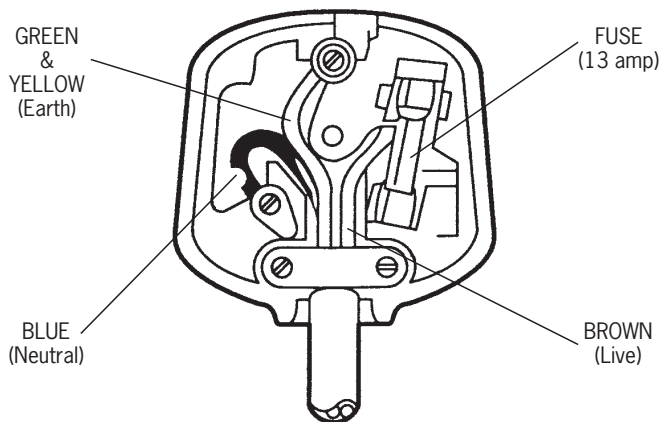

### **IMPORTANT**

These wires in this mains lead are coloured in accordance with the following code.

- Green-and-yellow: Earth
- Blue: Neutral
- Brown: Live

As the colours of the wires in the mains leads of this appliance may not correspond with the coloured markings identifying the terminals in your plug, proceed as follows:

The wire which is coloured green-and-yellow must be connected to the terminal in the plug which is marked with the letter "E" or by the earth symbol or green-and-yellow.

The wire which is coloured blue must be connected to the terminal which is marked with the letter "N" or coloured black.

The wire which is coloured brown must be connected to the terminal which is marked with the letter "L" or coloured red.

**PLEASE READ THE FOLLOWING BEFORE USE**

- Before using your VAPORETTO carefully read these usage instructions.
- Before connecting VAPORETTO to the mains make sure that the current is the same as that indicated for the machine and that the plug is an earthed plug.
- Do not introduce any detergent or chemical substance into the generator tank.

If your tap water is very hard, please use our special decalcifier **TP 2000 PROGRESSO CASA** with natural basis.

**Do not use in any event distilled water or descaler.**

- Do not refill the tank while it is still hot, allow it to cool down for a few minutes before refilling.
- During filling and refilling we recommend you disconnect the machine from the mains supply.
- Never empty VAPORETTO when the water inside the generator tank is still hot.
- Do not place the appliance or any of the tools whilst connected in water or in any other liquids.
- Do not touch the appliance with wet hands and feet whilst the appliance is connected to the mains.
- Never leave the appliance unattended whilst it is connected to the mains.
- Do not allow VAPORETTO to be used by children or by people who are not familiar with the usage instructions.
- Do not direct the steam jet at people or animals.

**Danger of burns!**



- Never place your hands inside the jet of steam.

**Danger of burns!**



- We recommend that the appliance is disconnected from the mains whenever it is not in use.

**IMPORTANT**

Before leaving our factory all our products are rigorously tested. For this reason your Vaporetto contains a small quantity of water and on first use we recommend that you do not add further water until all existing water in the tank has been exhausted and allowed to escape as steam.

**SET UP**

Before using VAPORETTO for the first time assemble the pivoting wheels as indicated in the diagram.

**PREPARATION FOR USE**

1. Unscrew the patented safety cap (A) and fill the generator with 3 litres of normal tap water, using the special anti-drop filler bottle (14) (Fig. 1).
2. Carefully screw on the safety cap to hand tight (Fig. 2).
3. Connect the power supply cable (F) into an earthed power supply of the correct voltage (230V - 240V).

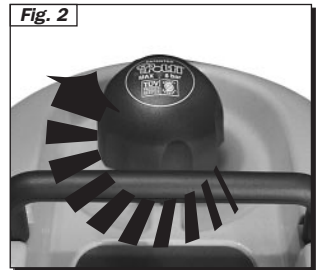
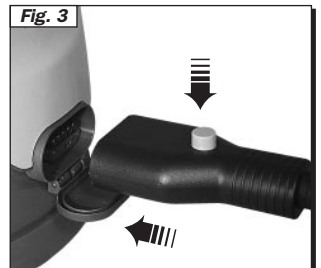
**Fig. 1****Fig. 2****Fig. 3****INSTRUCTIONS FOR USE**

- 1a. Press down the generator on/off switch (B) and the accessories on/off switch (C) which will light up together with the pressure indicator light (K).
- 2a. Open the cover of the central connector block (D) and insert the central connector (4) pressing the connector button (5) and taking care that the locking tab (6) is correctly positioned in the lock-in aperture (E) on the block (Fig 3).
- 3a. Wait for the pressure warning light (K) (where available) to go out. (Note: on some models where there is no separate pressure indicator light, instead wait for the light inside the generator on/off switch (B) to go out).  
VAPORETTO is now ready for use.



- 4a. The steam gun (2) is equipped with a safety switch (2A) which prevents the accidental start of the steam jet by children or people who do not know how to operate the appliance. With the switch 2A in the "OFF" position, the lever controlling the steam jet is locked. Should the hose be left unattended for a moment whilst the appliance is connected to the mains, it is recommended to put the safety switch in the "OFF" position.

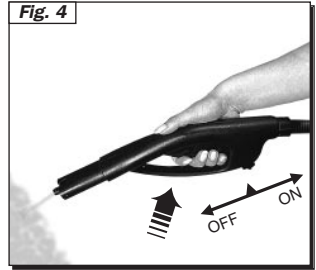

To start the steam jet, move the 2A switch backwards (ON) and activate the steam request lever (fig.4). The first burst of steam may contain some water droplets, due to imperfect thermic stabilisation inside the flexible hose. We would therefore advise that the first jet of steam is played onto an old cloth until a constant pressure of steam is obtained. Should the hose be submitted to an excessive torsion during the use, the No-Volt device will stop the steam flux. In order to restore the output, just press the steam request lever.

**Note:** The pressure indicator light (K) may go on and off from time to time during use of VAPORETTO. This indicates the machine maintaining the correct and constant pressure and is quite normal.

### STEAM REGULATION FEATURE

Some VAPORETTO models come equipped with a steam regulator control (I) (Fig. 5). You can use this control to increase the steam flow by turning in an anti-clockwise direction. Turning the control in a clockwise direction reduces the steam flow. Here are some suggestions for the choice of steam flow level:

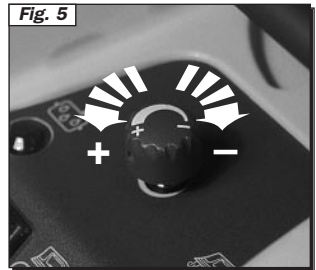

*Strong steam:* For encrusted dirt, stains, sanitising, grease

*Normal steam:* For carpets, rugs, glass, tiles etc.

*Delicate steam:* For vaporising plants and cleaning delicate fabrics, upholstery, wallpaper etc. Please read separate warning about use on draylon, velvet and other delicate fabrics, or on sensitive wood surfaces.

### CONNECTION OF ACCESSORIES

To connect the accessories tools to the hand gun proceed as follows (Fig. 6)

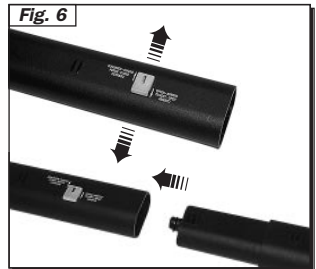

- 1b. Move the connector button (11) on the accessory to the "open" position.
- 2b. Attach the required tool to the hand gun.
- 3b. Move the connector button (11) back to the position 'closed'
- 4b. Check that the connector button has engaged and the accessory is fully connected.

---

***PATENTED SAFETY CAP / 'WATER OUT'***

---

All POLTI machines are equipped with the unique Polti patented safety cap, which prevents opening of the generator tank as long as there is any pressure remaining inside the tank. This is an important and indispensable safety device, and it is necessary to follow certain procedures when re-filling the tank.

According to model, 'water out' is indicated by a warning light (**J**), or by an audible alarm signal from the machine, or on more basic models by the exhaustion of the steam output. Whenever you have used up all the water in the tank, follow the following procedures:

- 1c. Switch off the machine at the generator on/off switch (**B**)
- 2c. Press the steam request lever (**3**) on the hand gun (**2**) or, if using the iron, the steam request button (**R**) on the iron (**Q**) so as to fully exhaust the steam supply from the tank.
- 3c. Disconnect the power supply cable (**F**) from the mains.
- 4c. Unscrew anti-clockwise the patented safety cap (**A**)
- 5c. Wait 3 to 4 minutes to allow the generator tank to cool down.
- 6c. When cool proceed to carefully refill the tank as described in paragraph 1 of the section "Preparation for Use" in the instructions. If refilling the generator when not completely cooled, we recommend that you carefully pour only very small quantities of water at each pouring into the tank, so as to avoid spitting from the tank and cover exposed skin whilst filling.

***USE OF THE PROFESSIONAL STRENGTH PRESSING IRON***  
**(normally sold separately)**

- 1d. Connect the connector block at the end of the iron hose (**4**) to the generator as shown in point 2a of the section "Instruction for Use".
- 2d. For all steam ironing, position the temperature indicator dial (**S**) to the position "COTONE - LINO". For dry ironing set the temperature control dial according to the fabric to be ironed as indicated on the dial.
- 3d. Wait three to four minutes for the indicator (**R**) to go out indicating that the sole plate of the iron has reached the correct temperature.
- 4d. Press the steam request button on the iron (**R**) to allow the steam to exit. Releasing this button stops the steam flow. At first you may find that the steam contains some water globules and we recommend that the first jet of steam is therefore played onto an old cloth, and is not directed onto the garment to be ironed.  
For dry ironing do not press the steam request button (**R**).
- 5d. The iron can also be used in a vertical position e.g. for removing creases from curtain, clothing etc.

**IMPORTANT**

- Do not leave the iron unattended whilst connected to the mains.
- Iron only on heat resistant surfaces and on surfaces that allow the steam to escape e.g. mesh ironing boards.

---

**CAUTIONS**

---

- When cleaning electric ovens, refrigerators, or other electrical equipment, always disconnect the electrical item to be cleaned from the mains before cleaning. Allow to dry before reconnecting.
- For cleaning leather, wood or delicate fabrics especially dralon, velvet and other pile surfaces, consult the manufacturers instructions. Clean only by using the hand gun at a safe distance together with a soft cloth and always do a test on a non visible part of the item first or on a sample. Allow the test area to dry completely before observing results and effects on surface or colour before proceeding to clean further areas, ensuring that exactly the same distance and technique are applied as for the test area. If in doubt, and on sensitive surfaces like fabrics, leather and wood it is always better to ask advice from your Steam Cleaner dealer.
- For cleaning wood surfaces (furniture, doors etc.) take great care as a too long application of the steam could alter the waxed appearance, the shine or the colour of the surfaces cleaned. We therefore recommend you apply the steam on such surfaces only for brief periods or to clean these surfaces using a cloth first held in the steam.
- Please pay particular attention while cleaning brick floors: a too long application of steam could damage wax, brightness or colour of these surfaces.
- Delicate surfaces (e.g. synthetic materials, lacquered surfaces etc.) we recommend that the small brush should always be covered with at least two cloths to reduce the intensity of the steam, and (on machines with steam variation control) with the steam set at low level.
- If cleaning glass surfaces in particularly low temperatures preheat the glass using the hand gun from about 50 centimetres distance from the surface to be cleaned.
- For care of your plants vaporise at a minimum distance of 50 centimetres.

---

**TIPS FOR BETTER UNIT PERFORMANCE**

---

**STEAM GUN (2)**

The steam gun can be used directly on all spots requiring a stronger, closer treatment without connecting the brushes. The more resistant the stain, the closer you should hold the gun; the steam pressure and temperature being higher at the source. You should however always wipe with a dry cloth (or a slightly abrasive sponge-if the spot is a difficult one to remove) after using the gun.

The steam gun is particularly efficient at:

- breaking down rug and carpet stains before they are treated with the large brush;
- cleaning stainless steel surfaces, panes, mirrors, enamelled surfaces;
- cleaning hard-to-reach corners, such as stairs, window sills, door posts;
- cleaning ovens, refrigerators and freezers (quick defrost) cleaning stove knobs, or tap bases;
- cleaning window shutters, heaters, car interiors;
- spraying plants (from a distance);
- removing odours and creases from clothes.

To reach higher points, the steam gun can be connected to one or both extension tubes.

---

**LARGE BRUSH (8)**

Use the large brush (8) with one or two extension tubes (7) on all large washable surfaces. To wash floors, put a clean, dry kitchen cloth under the brush and swing back and forth without applying any pressure. Use the other side of the cloth when the first one is impregnated with dirt. Use the brush directly without the cloth on particularly dirty or incrustated areas and in spaces between the tiles: swing the brush sideways to detach the dirt. Highly obstinate stains may require a steam gun treatment before the brush and cloth are used (an old bath towel is an ideal cloth) . The same procedures apply to ceilings and vertical surfaces, like wallpaper: in this case the cloth can easily be fastened around the brush and held in place by the 4 clips (9) on the brush itself. Smooth cotton cloths are suitable for the treatment of glass surfaces: fasten the cloth around the brush then pass it over the window pane (or mirror) to remove the greasy film. Finally, spray the surface with the steam gun and wipe dry with a clean cloth. In cold weather, window panes will require pre-heating with the steam gun (from a distance of 10/15 cm), prior to the actual cleaning with the brush. Vaporetto Ecological System is ideal for both synthetic and wool rugs as well as for all types of carpets. Its use will ensure total hygiene, revive colours and restore the original brilliance of the pile. The treatment can be repeated as frequently as you wish, with no damage whatsoever. Drying occurs practically at once. Fold a cotton cloth over 2 or 3 times (according to the length and resistance of the pile) and fasten it onto the brush. Move the brush rapidly in all directions without applying any pressure. You should avoid lingering in the same place, as this may soak the area. Particularly dirty rugs may need several treatments. Obstinate stains may require the use of the steam gun prior to treatment.

**SMALL BRUSH (12)**

The small brush is designed to perform the same operation as the large brush, only on smaller surfaces. It can be connected to the steam gun with one or two extension tubes (7) . For cleaning furniture spray the steam onto a dry cotton cloth then wipe with the cloth. The warm moist cloth will pick up dirt and static, so that the furniture remains cleaner longer thanks to the absence of sticky film from chemical cleaning products.

**120° STEAM NOZZLE (16)**

The 120° nozzle (which can be connected directly to the gun or together with the extension tubes) allows you to concentrate a powerful jet of steam to otherwise inaccessible locations, such as radiators, door posts, sills and shutters, as well as for sterilising toilet bowls.

**WINDOW SQUEEGEE TOOL (18,19,20)**

The Window Squeegee Tool allows you to clean effectively and rapidly all glass surfaces without using detergents. Your glass will remain cleaner longer thanks to the absence of layers of film normally left behind by chemical cleaning products on which new dust and grease can attach itself.

Cleaning glass is done in two stages:

- Spraying the steam onto the surface to be cleaned to loosen the dirt (not touching with blade).
- Pulling the blade straight down the window surface from top to bottom without applying the steam, to take away the dirt.
- To clean especially large glass surfaces, attach the Window Squeegee Tool to the extension tubes.

### LONG STEAM LANCE (21)

This accessory allows you to reach the most inaccessible places. Ideal for cleaning large radiators or shutters etc.

---

### *CARE OF YOUR VAPORETTO*

---

- Before attempting any maintenance operation, be sure to always disconnect the appliance from the mains
- To maintain efficient performance, we recommend emptying and flushing out the generator with tap water at least once a month; this operation flushes away the scale deposits inside the generator. Never empty the Vaporetto when the water in the generator is still hot.
- We recommend that the bristles of the brushes are allowed to cool down in their normal position after use, so as to avoid any mis-shaping.
- **Check periodically the condition of the coloured washer connections on the the central connector (4). If necessary, replace the washers with the spare washers supplied (15).**

Make the same check also on the connection washers of the extension tubes (7) and of the steam gun (2).

- To clean the body of the appliance, simply use a moist cloth. Do not use solvents or detergents which may harm the body material.

---

### *WARNING*

---

- **In the case of a breakdown or malfunction do not attempt to repair the appliance yourself but refer to your nearest authorised service Centre.**
- If repairs or replacement parts are required, use only original Polti replacement parts.
- The appliance is fitted with a safety thermostat, which should only be replaced by an authorised technician.
- If it is necessary to replace the power supply cable, please refer to the nearest Polti-authorized service centre, since the use of a special tool is necessary.

***GUARANTEE***

---

The Vaporetto is guaranteed to the original purchaser for one year from purchase date against manufacturing or raw material defects. The guarantee is not valid if the appliance has been misused in any way. Unauthorised alterations or repairs to the machine will automatically invalidate this guarantee.

**POLTI DECLINES LIABILITY FOR ANY DAMAGE OR ACCIDENT DERIVED FROM ANY USE OF VAPORETTO ECOLOGICAL SYSTEM WHICH IS NOT IN CONFORMITY WITH THE INSTRUCTIONS CONTAINED IN THIS BOOKLET.**

***INCREASE THE VERSATILITY OF VAPORETTO  
EVEN FURTHER WITH THE FOLLOWING  
OPTIONAL ADDITIONAL ACCESSORIES***

---

**PROFESSIONAL STRENGTH PRESSING IRON MODEL 1000**

Stainless steel soleplate with 11 holes concentrated at the point. Indicator light to indicate selected temperature has been reached. Heat resistant iron rest.

**TRIANGULAR BRUSH (22)**

A new accessory whose shape allows access into the most difficult corners.

**LARGE BRUSH FOR 120° ACCESSORY (23)**

A very useful new accessory which allows the 120° steam nozzle to be used for cleaning larger surfaces.

**WALLPAPER STRIPPER TOOL (24)**

Specially designed for easy removal of wallpaper without significant wetting.

# Vaporetto®

## PRO 4000



### GENERATOR

- A) Gepatenteerde veiligheidsdop
- B) Schakelaar ketel
- C) Schakelaar hulpstukken
- D) Monoblokcontact met een klepje tegen binnendringen van spatwater
- E) Opening palletje voor blokkeren monoblokstekker
- F) Stekker voeding
- G) Handvat voor transport
- H) Zwenkwielen
- I) Regelknop stoom
- J) Controlelampje "geen water"
- K) Controlelampje druk
- L) Manometer
- N) Indicator waterpeil

### TOEBEHOREN

- 1) Huis
- 2) Handgreep stoomapparaat
- 2A) Beveiliging schakelaar
- 3) Stoomhendel
- 4) Monoblokstekker
- 5) Drukknop blokkering monoblokstekker
- 6) Palletje monoblokstekker
- 7) Verlengstukken
- 8) Grote borstel
- 9) Klem
- 10) Frame met borstelharen
- 11) Blokkeerknop hulpstukken
- 12) Kleine borstel

- 13) Katoenen doek
- 14) Vulflus
- 15) Reserve-afdichtingen voor hulpstukken
- 16) 120°-stuk
- 17) Ronde borstel voor 120°-stuk
- 18) Ramenwasser
- 19) Kort stuk voor ramenwasser
- 20) Lang stuk voor ramenwasser
- 21) Hoge-druklans

### APART VERKOCHTE TOEBEHOREN

- 22) Driehoekige borstel
- 23) Grote borstel voor 120°-stuk
- 24) Behangafweker
- Q) Strijkijzer
- R) Stoomknop
- S) Regelknop temperatuur
- T) Strijkijzersteun

### Technische gegevens

Voeding 230V - 50 Hz  
 Elektrisch  
 vermogen ketel 2200 W (1500 W + 700 W)  
 Elektrisch vermogen strijkijzer (optie) 750 W  
 Nuttige capaciteit ketel 3 l

De firma POLTI S.p.A. behoudt zich het recht voor om zonder kennisgeving vooraf technische wijzigingen of wijzigingen aan de constructie aan te brengen die POLTI nodig acht.



DIT APPARAAT IS OVEREENKOMSTIG MET DE RICHTLIJN EC 89/336 GEWIJZIGD DOOR 93/68 (EMC) EN MET DE RICHTLIJN 73/23 GEWIJZIGD DOOR 93/68 (LAGE SPANNING).

## HET SUPER-POWER-SYSTEEM

Deze stoomgenerator is uitgerust met het nieuwe Super-Power-systeem: het innovatieve systeem dat gebruik maakt van twee weerstanden (een gewone weerstand van 1500 W en een hulpweerstand van 700 W) om het water te verwarmen.

Deze worden bediend met een regelbare pressostaat, die is ontworpen voor betere en constante prestaties van het apparaat.

Het maximale vermogen (2200 W) wordt opgenomen wanneer het apparaat koud is. Hierdoor wordt het water in de ketel sneller verwarmd. Zodra de eerste drempel is overschreden, wordt het systeem actief en reduceert het de opname van elektriciteit. Het apparaat blijft het water verwarmen met een lager vermogen totdat de werkdruk is bereikt. Deze toestand blijft ook tijdens de werking bestaan. Zo worden zowel de temperatuur als de stoomdruk constant gehouden.

Wanneer de druk in de ketel onder een bepaalde drempelwaarde zakt doordat er stoom vrijkomt, wordt het maximale vermogen opgenomen waardoor de juiste werkdruk weer snel wordt bereikt.

Om het apparaat optimaal te benutten en om de wateropwarmtijd zo kort mogelijk te houden, wordt het strijkijzer pas verwarmd nadat de eerste drempel is overschreden.

## GEBRUIKSVOORSCHRIFTEN

- Lees voordat u de VAPORETTO gebruikt, deze instructies aandachtig door.
- Controleer voordat u de VAPORETTO aansluit, of de netspanning overeenkomt met de gegevens op het typeplaatje op het apparaat en of het stopcontact geaard is.
- Nooit reinigingsmiddelen of chemicaliën in de ketel doen. Bij hard leidingwater, moet u gebruik waken van de ontkalker **TP 2000 PROGRESSO CASA**, te kopen bij de Polti verdeler. **In geen geval gedistilleerd water gebruiken.**
- Laat de ketel, als deze nog warm is, enkele minuten afkoelen alvorens hem te vullen.
- Het is beter om de stekker uit het stopcontact te halen wanneer u het apparaat gaat bijvullen.
- De VAPORETTO nooit leegmaken wanneer er nog warm water in zit.
- Het apparaat nooit onderdompelen in water of in andere vloeistoffen.
- Het apparaat nooit onbewaakt achterlaten wanneer de stekker in het stopcontact zit.
- Het apparaat nooit aanraken wanneer de stekker in het stopcontact zit en uw handen of voeten zich in water bevinden.
- Laat het apparaat niet gebruiken door kinderen of door personen die niet weten hoe het werkt.
- De stekker uit het stopcontact halen wanneer u de VAPORETTO niet gebruikt.



Niet met de handen in de buurt van de stoomstoot komen. **Gevaar voor verbranding!**



De stoomstoot niet op personen of dieren richten. **Gevaar voor verbranding!**



**BELANGRIJK**

Voordat onze producten de fabriek verlaten, worden ze allemaal onderworpen aan strenge controles. Daarom zit er al water in uw VAPORETTO. Wij bevelen u dan ook aan om bij het eerste gebruik geen water toe te voegen totdat er helemaal geen stoom meer vrijkomt.



**INSTALLATIE**

Monteer voordat u de VAPORETTO gaat gebruiken, de zwenkwielen zoals aangegeven in de tekening.

**VOORBEREIDING**

1. Draai de veiligheidsdop (A) los en vul de ketel met 3 liter kraanwater. Gebruik daarbij de speciale anti-lek vulfles (14) (fig. 1).

**Controleer of het water niet boven de aanduiding MAX op het peilglas (N) staat.**

2. Draai de veiligheidsdop (fig. 2) stevig en met aandacht dicht.
3. Stop de stekker van de voedingskabel (F) in een geaard stopcontact waar een spanning van 230 V op staat.

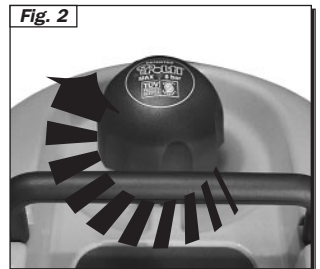

**GEBRUIK**

- 1a. Druk op de schakelaar van de ketel (B) en op die van de hulpstukken (C). Het druklampje gaat branden.
- 2a. Open het klepje van de monoblokaansluiting (D). Stop de monoblokstekker erin (4) en druk op de knop (5). Let erop dat het veiligheidspalletje goed in de opening (E) van de stekker valt (fig. 3).
- 3a. Wacht totdat het druklampje (K) uitgaat. Nu kan de VAPORETTO worden gebruikt.

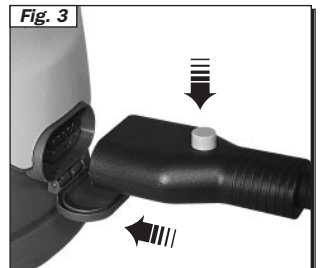

4a. De handgreep van het pistool (2) is voorzien van een beveiliging (2A). Met behulp van deze beveiliging wordt voorkomen dat het apparaat per ongeluk wordt ingeschakeld door kinderen of personen die niet op de hoogte zijn van de werking van het apparaat. Indien schakelaar 2A in de positie "OFF" staat is de hendel die de afgifte van stoom regelt, geblokkeerd. Indien men de slang enige tijd onbeheerd achterlaat terwijl het apparaat aanstaat, dan wordt aangeraden om de beveiliging in de positie "OFF" te zetten. Om de stoomafgifte weer te

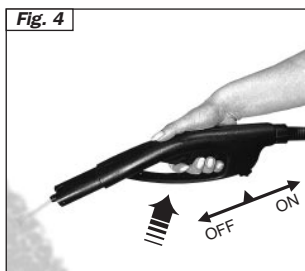

activeren, dient knop 2A in de positie "ON" gezet te worden en dient men vervolgens de hendel voor de stoomafgifte in te drukken (fig.4). Het kan zijn dat u bij het eerste gebruik een paar druppeltjes water ziet verschijnen. Dit komt doordat er nog geen perfect thermisch evenwicht is bereikt in het huis. Wij adviseren u daarom de eerste stoomstoten te richten op een poetsdoek totdat u een uniforme stoomstraal krijgt.

**OPMERKING:** het drukklampje (K) gaat af en toe aan en uit wanneer u met de VAPORETTO werkt. Dit betekent dat de elektrische weerstand weer gaat werken om de druk constant te houden. Dit verschijnsel is dus normaal.

Indien tijdens het gebruik een te grote kracht wordt uitgeoefend op het verbindingstuk, wordt de stoomtoevoer onderbroken door het No-Volt systeem. Voor het weer inschakelen van de stoomtoevoer hoeft u slechts opnieuw de stoomhendel te drukken.

## REGELEN VAN DE HOEVEELHEID STOOM

Met uw VAPORETTO kunt u de hoeveelheid stoom naar wens instellen met behulp van de regelknop (I) (fig. 5). Voor meer stoom draait u de knop tegen de wijzers van de klok in, voor minder stoom met de wijzers van de klok mee.

Een paar tips voor het gebruik van de regelknop:

- *veel stoom:* voor aangekoekt materiaal, vlekken, reiniging, smeer;
- *normaal stoom:* voor vloerbedekking, vloerkleden, ramen, vloeren enz.;
- *weinig stoom:* om planten te besproeien, om tere weefsels te reinigen, stoffering; divans enz.

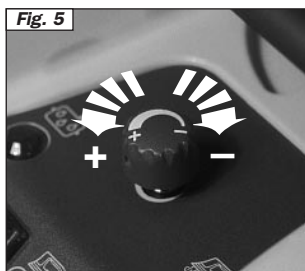

## AANSLUITEN VAN DE HULPSTUKKEN

Alle hulpstukken van de VAPORETTO kunnen op elkaar worden aangesloten.

Om de hulpstukken op de handgreep van het stoomapparaat aan te sluiten, gaat u als volgt te werk (fig. 6):

- 1b. Zet de blokkeerknop (11) (zit op ieder hulpstuk) op de stand APERTO (open).
- 2b. Zet het gewenste hulpstuk op de handgreep.
- 3b. Zet de knop (11) op de stand CHIUSO (dicht).
- 4b. Controleer of het hulpstuk stevig is aangesloten.

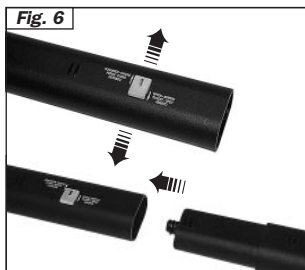

***DRUKINDICATOR***

Op de VAPORETTO zit een praktische en nauwkeurige indicator (**L**) waarmee de werkdruk direct kan worden afgelezen.

***VEILIGHEIDSDOP / GEEN WATER***

Dit apparaat is voorzien van een gepatenteerde veiligheidsdop die ervoor zorgt dat de ketel niet, zelfs niet per ongeluk, kan worden geopend zolang er ook maar een minimale druk op de ketel staat. Om de dop te openen moeten er een paar handelingen worden verricht waardoor de VAPORETTO in een voor de gebruiker absoluut veilige toestand komt.

Het controlelampje (**J**) en een geluidssignaal geven aan dat het water op is.

Steeds wanneer het water op is, moet u als volgt te werk gaan:

- 1c. Zet het apparaat uit met de ketelschakelaar (**B**).
- 2c. Druk net zolang op de stoomschakelaar (**3**) op het stoompistool (**2**) of op de stoomknop (**R**) op het strijkijzer (**Q**) totdat er geen stoom meer komt.
- 3c. Haal de stekker (**F**) uit het stopcontact.
- 4c. Maak de veiligheidsdop (**A**) los door deze tegen de wijzers van de klok in te draaien.
- 5c. Wacht 3 tot 4 minuten totdat de ketel is afgekoeld.
- 6c. Vul de ketel zoals aangegeven in punt 1 van de paragraaf VOORBEREIDING. Wanneer het reservoir nog warm is, adviseren we met kleine hoeveelheden water te werken om te voorkomen dat het water meteen verdampt.

***GEBRUIK VAN HET STRIJKIJZER (als optie verkrijgbaar)***

- 1d. Sluit de monoblokstekker van het strijkijzer (**4**) aan op de stoomgenerator zoals aangegeven in punt 2a van de paragraaf GEBRUIK.
- 2d. Om met stoom te strijken, stelt u de temperatuur van het strijkijzer met de regelknop (**S**) in op de stand COTONE-LINO (katoen-linnen).  
Om zonder stoom te strijken, stelt u de regelknop in op de juiste soort textiel.
- 3d. Wacht 3 tot 4 minuten totdat het lampje (**R**) uitgaat. Het strijkijzer heeft dan de juiste temperatuur.
- 4d. Druk op de stoomknop (**R**) om stoom te geven. Wanneer u de knop loslaat, stopt de stoom. Het kan zijn dat tijdens het eerste gebruik van het strijkijzer er een paar druppeltjes water met stoom verschijnen doordat er nog geen perfect thermisch evenwicht is bereikt. We bevelen dan ook aan om de eerste stoomstoot niet te richten op het te strijken goed.
- 5d. Het strijkijzer kan ook verticaal worden gebruikt voor gordijnen, kleding etc.

**BELANGRIJK:**

- Laat het strijkijzer niet onbewaakt achter wanneer het aan staat.
- Gebruik alleen strijkplanken die bestand zijn tegen hitte en die stoom doorlaten.

***PRAKTISCHE TIPS VOOR HET GEBRUIK VAN HULPSTUKKEN*****VOORZORGSMAATREGELEN**

- Voor het reinigen van ovens, koelkasten, lampen en andere elektrische apparaten raden we aan om de stekker van deze apparaten uit het stopcontact te halen, zodat ze niet meer onder spanning staan.
- Lees voordat u leder, speciale weefsels of houten oppervlakken gaat behandelen, eerst de instructies van de fabrikant. Probeer eerst een staal te behandelen of een deel dat niet in het zicht staat. Laat het met stoom behandelde deel drogen om te controleren of de kleur niet verandert en of er geen vervormingen optreden.
- Bij het reinigen van tegels met was, moet men aandacht brengen aan het niet beschadigen van het was, de glans of de kleur door een te hard en langdurig gebruik van stoom.
- Wanneer u houten oppervlakken behandelt (meubels, deuren enz.) raden wij u aan om goed op te letten, omdat een te langdurige behandeling de waslaag, de glanslaag of de kleur van de te reinigen oppervlakken kan aantasten. Wij adviseren daarom de stoom alleen met korte intervallen op deze oppervlakken toe te passen of eerst een doek te behandelen en hiermee de houten oppervlakken te reinigen.
- Op zeer gevoelige oppervlakken (bij voorbeeld synthetische materialen, gelakte oppervlakken etc.) kunt u het beste de borstels gebruiken met een doek eromheen.
- Voor het reinigen van ruiten tijdens seizoenen met bijzonder lage temperaturen, kunt u de ruiten het beste voorverwarmen door het stoompistool op een afstand van ca. 50 cm van het raam te houden.
- Voor de verzorging van uw planten adviseren wij een afstand van minimaal 50 cm aan te houden.

**STOOMPISTOOL (2)**

Wanneer u de borstels niet monteert, kunt u het stoompistool gebruiken voor speciale toepassingen. Denk hierbij aan toepassingen waarvoor, afhankelijk van het type materiaal of van de aard van het te verwijderen vuil, het stoompistool min of meer dicht bij het te behandelen oppervlak moet worden gehouden. Hoe hardnekkiger het vuil, hoe dichter het stoompistool erbij moet worden gehouden. De temperatuur en de druk van de stoom zijn het hoogst op het moment dat de stoom het spuitstuk verlaat.

U moet steeds na de behandeling met stoom het oppervlak nawrijven met een droge doek of, wanneer het vuil hardnekkig is, met een schuursponsje.

Gebruik het stoompistool om:

- vlekken op vloerbedekking of vloerkleden te behandelen voordat u de borstel gebruikt;
- roestvrij staal, glas, spiegels, coatings en email te reinigen;
- schoon te maken in moeilijk bereikbare hoekjes bij trappen, raamkozijnen, deurstijlen en aluminiumprofielen;
- ovens, koelkasten, diepvriezers van binnen schoon te maken (snel ontdooien);
- knoppen van kookplaten of de onderkant van kranen te reinigen;

- jaloezieën, radiatoren of het interieur van uw auto te reinigen;
- om kamerplanten te besproeien (op afstand);
- kwalijke geuren of vouwen uit kleding te verwijderen.

Indien nodig, kan op het pistool een verlengstuk worden gezet (voor moeilijk bereikbare stukken).

### GROTE BORSTEL (8)

Bestaat uit de grote borstel (8) en één of twee verlengstukken (7). Gebruik deze borstel voor alle grote oppervlakken die te reinigen zijn.

Om vloeren te reinigen, plaatst u de borstel of een droge, schone doek. Beweeg de doek naar voren en naar achteren zonder er druk op uit te oefenen. Wanneer een kant van de doek vuil is, draait u hem om.

Gebruik de borstel zonder doek voor vuile plekken of plaatsen met aangekoekt vuil en voor voegen tussen tegels. Maak zijwaartse bewegingen met de borstel om het vuil te verwijderen.

Voor moeilijk bereikbare hoeken en hardnekkige vlekken gebruikt u rechtstreeks het pistool. Wrijf de plekken die op deze manier behandeld zijn, na met een doek. Voor verticale, reinigbare oppervlakken of op stoffering en plafonds gebruikt u een droge doek om de borstel en gaat u te werk zoals bij de vloer. Het beste is om een absorberende doek om de borstel te doen (oude badhanddoeken). Om ruiten schoon te maken, doet u een katoenen doek die geen pluizen achterlaat, om borstel. Bevestig deze in de klemmen (9). Beweeg de borstel over de ruiten om ze te ontvetten en om alle sporen van reinigingsmiddelen te verwijderen. Werk de ruiten af door ze met het stoompistool te besproeien en ze daarna te drogen. In seizoenen met bijzonder lage temperaturen moet u de ruiten voorverwarmen door het pistool op 50 cm afstand van de ruit te gebruiken voordat u ze gaat schoonmaken.

VAPORETTO zorgt ervoor dat alle soorten synthetische of wollen vloerbedekking of wandbekleding en alle soorten vloerkleden volledig hygiënisch worden en er weer gaan uitzien als nieuw door de kleuren weer op te frissen. Deze behandeling kunt u zo vaak herhalen als u maar wilt zonder gevaar voor de oppervlakken.

De oppervlakken zijn vrijwel onmiddellijk droog. Haal de borstel zonder doek over het oppervlak om het vuil te verwijderen. Doe daarna een katoenen doek om de borstel en zet deze doek vast met de klemmen (9). Als de vloerbedekking meer voorzichtigheid behoeft, vouwt u de doek dubbel of driedubbel.

Beweeg de borstel vlotjes van voren naar achteren en van links naar rechts over de vloerbedekking zonder er druk op uit te oefenen. Blijf niet te lang op één punt stilstaan.

Wanneer uw vloerbedekking erg vuil is of verzadigd is met reinigingsmiddelen, moet u niet blijven poetsen. Pas na enkele keren werken met de VAPORETTO worden de resultaten zichtbaar.

Om hardnekkige vlekken te verwijderen, kunt u eerst proberen de vlek weg te krijgen door rechtstreeks het stoompistool te gebruiken (op een afstand van 5-10 cm) en stevig te boenen met een doek voordat u met de boven beschreven behandeling begint.

## KLEINE BORSTEL (12)

De kleine borstel kunt u gebruiken wanneer u de grote niet kunt gebruiken of wanneer dat te onhandig is.

De borstel kan direct op het stoompistool worden aangesloten of op één of twee verlengstukken.

De kleine borstel kan worden gebruikt voor:

- stoffering (eerst uitproberen op een deel dat niet in het zicht staat);
- fluweel en leder (op een afstand);
- interieur van een auto, vuile ruiten;
- kleine glasoppervlakken;
- tegels en andere kleine oppervlakken.

Om hout te reinigen (deurposten, vloeren enz.), niet direct met stoom spuiten, maar een dubbel of meerdere malen gevouwen katoenen doek om de (grote of kleine) borstel wikkelen.

Om meubels te reinigen, behandelt u eerst een droge katoenen doek. Deze vochtige, warme doek neemt de stof, de vlekken en de statische elektriciteit weg. Op deze manier blijft het meubelstuk langer schoon zonder dat u schadelijke producten gebruikt.

## 120°-STUK (16)

Het 120°-stuk kan direct worden gekoppeld aan het stoompistool. Dit opzetstuk heeft een gebogen mondstuk waarmee de stoomstoot kan worden gericht naar de verst verscholen en moeilijk met het stoompistool bereikbare punten.

Ideaal voor het reinigen van radiatoren, deurposten, raamkozijnen, sanitair en jaloezieën. Het is een zeer nuttig en ongeëvenaard hulpstuk.

## RAMENWASSERS (18-19-20)

Met de ramenwasser kunt u efficiënt en snel alle glazen oppervlakken reinigen zonder reinigingsmiddelen. Uw ruiten blijven langer schoon doordat er geen laagje op uw ruit achterblijft, zoals dat wel het geval is bij gewone reinigingsmiddelen. Op zo'n laag blijven stof en vette dampen kleven.

Ruiten worden in twee stappen gereinigd:

- eerst stoomt u het te reinigen oppervlak om het vuil los te weken; gebruik de stoomhendel **(3)**;
- dan gebruikt u de borstel zonder stoom om het vuil te verwijderen.

Om erg grote oppervlakken te reinigen, kunt u de ramenwasser op de verlengstukken zetten.

## HOGEDRUKLANS (21)

Hulpstuk waarmee u zelfs de moeilijkste plaatsen kunt bereiken, ideaal voor het reinigen van jaloezieën, radiatoren enz.

### AANBEVELINGEN VOOR ALGEMEEN ONDERHOUD

- **Alvorens onderhoud te plegen, haalt u de stekker uit het stopcontact.**
- Om in de loop der tijd het rendement optimaal te houden, raden wij u aan om minstens om de twee à drie maanden de ketel leeg te maken en om te spoelen met kraanwater. Op deze manier haalt u kalkresten weg die zich op de bodem afzetten. **Nooit de VAPORETTO leeg maken wanneer het water in de ketel nog warm is.**
- Na gebruik van de borstels kunt u de borstelharen het beste laten afkoelen in hun natuurlijke stand. Zo voorkomt u vervorming.
- **Controleer regelmatig de staat van de gekleurde pakking die zich in de monoblokstekker (4) bevindt. Indien nodig dient u deze te vervangen met het bijgeleverde onderdeel (15).**  
Controleer ook de pakkingen van de verlengbuizen (7) en van het stoompistool (2).
- Gebruik voor het reinigen van de buitenkant van het apparaat alleen een vochtige doek. Vermijd oplosmiddelen of reinigingsmiddelen die het plastic oppervlak kunnen beschadigen.

### WAARSCHUWINGEN

- **Wanneer het apparaat stuk is of slecht werkt, probeer het dan niet te demonteren, maar ga naar de dichtstbijzijnde officiële technische centrum. Alle officiële technische centra van Polti staan achter in dit handboek.**
- Bij reparatie of vervanging van de speciale veiligheidsdop uitsluitend originele reserve-onderdelen van POLTI gebruiken.
- Het toestel is voorzien van een thermische beveiliging. Wanneer deze laatste gesprongen is dient U zich uitsluitend te richten tot een officiële naverkoops-dienst-centrum.
- Als de voedingskabel moet worden vervangen, kunt u het beste naar een officieel technisch centrum gaan, omdat u speciaal gereedschap nodig heeft.

### GARANTIE

De VAPORETTO heeft een garantie van 1 jaar tegen fabricage- en materiaalfouten, ingaande op de datum van aankoop. De garantie geldt niet wanneer de schade is veroorzaakt door oneigenlijk gebruik. Wanneer het apparaat stuk is of slecht werkt, neem dan onmiddellijk contact op met het dichtstbijzijnde officiële technisch centrum. Wanneer het apparaat eventueel wordt beschadigd door onbevoegd personeel, vervalt de garantie onmiddellijk.

- **De firma POLTI S.p.A. wijst iedere aansprakelijkheid van de hand voor incidenten die zijn ontstaan doordat de VAPORETTO niet conform de gebruiksaanwijzing is gebruikt.**

***BELANGRIJK***

---

Het apparaat is gefabriceerd volgens de huidige recyclingnormen. We raden u aan het verpakkingsmateriaal voor bescherming tijdens het transport, niet bij het huisvuil te zetten, maar het bij het desbetreffende inzamelpunt af te geven.

***BREID DE TOEPASSINGSMOGELIJKHEDEN  
VAN DE VAPORETTO UIT MET ONZE HULPSTUKKEN  
EN RESERVE-ONDERDELEN***

---

**STRIJKIJZER Mod. FER 4500**

Professioneel strijkijzer. Aluminium zool met 21 stoomgaten in de punt. Handvat van kurk en ergonomisch gevormde stoomschakelaar. Stoomschakelaar met dubbele functie: ON/OFF en CONTINU STOOM. Controlelampje dat aangeeft dat de ingestelde temperatuur is bereikt. Met strijkijzersteun.

**STRIJKIJZER Mod. FER 1000**

Inox zool met 11 stoomgaten in de punt. Controlelampje dat aangeeft dat de ingestelde temperatuur is bereikt. Met strijkijzersteun.

**DRIEHOEKIGE BORSTEL (22)**

Nieuw hulpstuk waarmee dankzij de vorm ook hoeken gemakkelijk bereikbaar worden.

**GROTE BORSTEL VOOR HET 120°-STUK (23)**

Zeer nuttig hulpstuk waardoor het 120°-stuk ook gebruikt kan worden om grotere oppervlakken te reinigen.

**BEHANGAFWEKER (24)**

Ontworpen om gemakkelijk behangpapier van de wand te verwijderen.



# Vaporetto®

## PRO 4000



### GERADOR DE VAPOR

- A) Tampa de segurança com patente Polti
- B) Interruptor da caldeira
- C) Interruptor dos acessórios
- D) Tomada monobloco com tampinha anti salpicos
- E) Orifício de bloqueio da ficha monobloco
- F) Ficha de alimentação
- G) Pega para o transporte
- H) Rodas giratórias
- I) Botão de regulação do vapor
- J) Luz de aviso de falta de água
- K) Luz de aviso da pressão
- L) Manómetro
- N) Indicador do nível da água

### ACESSÓRIOS

- 1) Tubo flexível
- 2) Pega do vaporizador
- 2A) Botão de segurança
- 3) Gatilho do comando de saída do vapor
- 4) Ficha monobloco
- 5) Botão de bloqueio da ficha monobloco
- 6) Perno de engate da ficha monobloco
- 7) Tubos para extensão
- 8) Escova grande
- 9) Molas
- 10) Armação com cerdas
- 11) Botão de bloqueio dos acessórios
- 12) Escova pequena
- 13) Panos de algodão
- 14) Garrafa para o enchimento

- 15) Guarnições de substituição para os acessórios
- 16) Acessório 120°
- 17) Escovinha redonda para acessório 120°
- 18) Acessório para lavar vidros
- 19) Espátula curta para acessório lava vidros
- 20) Espátula comprida para acessório lava vidros
- 21) Lança de pressão

### ACESSÓRIOS DE OPÇÃO

- 22) Escova triangular
- 23) Escova redonda grande para acessório 120°
- 24) Acessório para descolar papel de parede.
- Q) Ferro de engomar
- R) Botão para saída de vapor
- S) Botão de regulação da temperatura
- T) Tapete para apoiar o ferro

### DADOS TÉCNICOS

Alimentação	230V ~ 50 HZ
Potência eléctrica da caldeira	2200 W (1500+700)
Potência eléctrica do ferro de engomar (de opção)	750 W
Capacidade útil da caldeira	3 L

A POLTI S.p.A. reserva-se a faculdade de introduzir as modificações técnicas e de fabrico que considerar necessárias, sem vínculo de pré-aviso.



*Este aparelho está em conformidade com a directiva EC 89/336 modificada pela 93/68 (EMC) e com a directiva 73/23 modificada pela 93/68 (baixa tensão).*

## O SISTEMA SUPER POWER

Este gerador de vapor está equipado com um novo dispositivo Super Power, um sistema inovador que utiliza 2 resistências (uma de funcionamento de 1500 W e uma de suporte de 700 W) para o aquecimento da água.

Estas são comandadas por um pressurizador com calibragem diferenciada, projectado para um melhor e mais constante rendimento do aparelho.

A potência máxima (2200W) é absorvida quando o aparelho está frio, para permitir o aquecimento mais rápido da água na caldeira. Ao ser alcançada uma certa pressão, o dispositivo intervém, reduzindo a absorção eléctrica.

O aparelho continua o aquecimento com uma potência reduzida até atingir a pressão de exercício. Este dispositivo permanece mesmo durante o funcionamento, para manter constante tanto a temperatura como a pressão do vapor. Se devido a uma saída de vapor continua a pressão da caldeira diminuir para além de um certo limite, é novamente absorvida a máxima potência para o restabelecimento rápido da pressão correcta de exercício.

Durante a utilização do ferro de engomar, para um óptimo rendimento do aparelho e para diminuir o tempo de aquecimento inicial da água, o ferro inicia o aquecimento somente após ter sido alcançada uma certa pressão.

## PRECAUÇÕES PARA O USO

- Antes de utilizar VAPORETTO, leia atentamente estas instruções para o modo de emprego.
- Antes de ligar o VAPORETTO, certifique-se de que a tensão da rede corresponda à indicada nos dados da placa do aparelho e que a tomada esteja dotada de fio de terra.
- Nunca utilize detergentes ou substâncias químicas na caldeira. No caso da água da torneira ser muito calcária, aconselha-se o uso de um descalcificante especial de base natural **TP 2000**, à venda em todos os Centros de Assistência POLTI.

### **Não use, em nenhum caso, água destilada.**

- Antes de proceder ao enchimento do aparelho quando já estiver quente, espere alguns minutos para o deixar arrefecer.
- Durante o enchimento recomendamos que desligue a ficha da tomada de corrente.
- Nunca despeje o VAPORETTO enquanto a água no interior da caldeira ainda estiver quente.
- Não toque no aparelho com as mãos ou os pés molhados enquanto a ficha estiver ligada.
- Não mergulhe o aparelho em água ou em qualquer outro líquido.
- Nunca deixe o aparelho sem vigilância quando estiver ligado à tomada de corrente.
- Não permita que o VAPORETTO seja usado por crianças ou por pessoas que não tenham conhecimento de como funciona.
- Se o VAPORETTO permanecer sem ser usado, recomendamos que desligue a ficha da tomada de corrente.



Nunca aproxime as mãos  
ao jacto de vapor.  
**Perigo de queimaduras!**



Não oriente o jacto de  
vapor para pessoas ou  
animais.  
**Perigo de queimaduras!**

**IMPORTANTE**

Antes de deixarem a fábrica todos os nossos produtos são submetidos a testes rigorosos. Portanto o seu VAPORETTO contém já água e, para a primeira utilização, recomendamos-lhe que não lha acrescente até terminar completamente a saída do vapor.

**INSTALAÇÃO**

Antes de utilizar o VAPORETTO, proceda à montagem das rodas giratórias como indicado na figura.



**PREPARAÇÃO**

1. Desenrosque a tampa de segurança (A) e encha a caldeira com 3 litros de água da torneira, utilizando a garrafa especial anti derrame (14) (fig.1). **Assegure-se de que o nível da água não ultrapasse o indicador "MAX" no visor apropriado (N).**
2. Enrosque completamente a tampa com muita atenção (fig.2).
3. Ligue a ficha do cabo de alimentação (F) a uma tomada de corrente idónea (230 V) dotada de fio de terra.

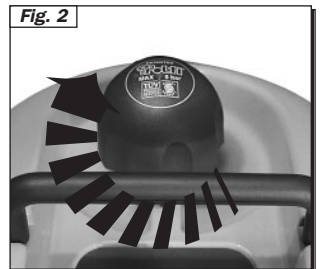

**UTILIZAÇÃO**

- 1a. Carregue no interruptor da caldeira (B) e no interruptor dos acessórios (C) os quais se acenderão juntamente com a luz de aviso da pressão (K).
- 2a. Abra a tampinha da tomada monobloco (D); introduza a ficha monobloco (4) carregando no botão apropriado (5) e tomando muita atenção para que o perno de engate (6) esteja perfeitamente posicionado no orifício de bloqueio (E) da tomada (fig.3).
- 3a. Espere até que a luz de aviso da pressão (K) se apague. Nesse momento o VAPORETTO está pronto para ser usado.

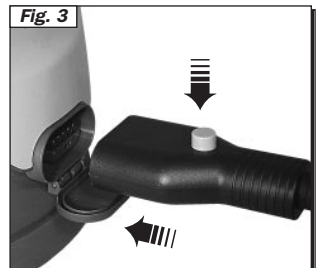

4a. A pega de vaporização (2) está dotada com um botão de segurança (2A) que impede a activação accidental da saída de vapor por parte de crianças ou de pessoas que não tenham conhecimento de como funciona o aparelho. Com o botão 2A na posição "OFF" o gatilho que comanda a saída de vapor fica bloqueado. No caso de ter de deixar o tubo momentaneamente sem vigilância enquanto o aparelho estiver em funcionamento, recomendamos que coloque o botão de segurança na posição "OFF".

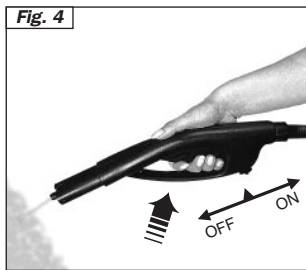

Para voltar a comandar a saída de vapor, desloque para trás (ON) o botão 2A e use o gatilho de comando da saída de vapor (fig.4).

Durante a primeira utilização pode verificar-se uma saída de gotas de água, devido à imperfeita estabilização térmica no interior do tubo. Aconselhamos portanto que oriente o primeiro jacto de vapor para um pano, até obter um jacto uniforme.

**NOTA:** a luz de aviso da pressão (K) acende-se e apaga-se durante a utilização do VAPORETTO. Isto indica que a resistência eléctrica entra em função para manter a pressão constante e é pois um fenómeno normal. Se durante a utilização se torcer excessivamente o tubo, o dispositivo No-Volt interrompe o fluxo de vapor. Para retomar a saída de vapor basta carregar novamente no gatilho do comando do vapor.

## REGULAÇÃO DO FLUXO DE VAPOR

Com o VAPORETTO é possível tornar óptimo o fluxo de vapor pretendido, mediante o botão de regulação (I) (fig.5). Para obter um maior fluxo gire o botão no sentido contrário ao dos ponteiros do relógio. Girando no sentido dos ponteiros do relógio o fluxo diminui. Eis algumas sugestões para o uso da regulação:

- Vapor forte: para incrustações, nódoas, desinfecções do ambiente, gordura;
- Vapor normal: para alcatifas, tapetes, vidros, pavimentos;
- Vapor delicado: para a vaporização de plantas, a limpeza de tecidos delicados, estofos, sofás, etc.

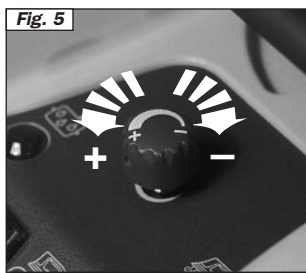

## CONEXÃO DOS ACESSÓRIOS

Todos os acessórios do VAPORETTO podem ser coligados entre si. Para os ligar à pega de vaporização, proceda do seguinte modo (fig.6):

- 1b. Coloque o botão de bloqueio (11) (presente em todos os acessórios) na posição ABERTO.
- 2b. Insira na pega o acessório que se pretende usar.
- 3b. Coloque o botão (11) na posição FECHADO.
- 4b. Verifique se a conexão está bem bloqueada.

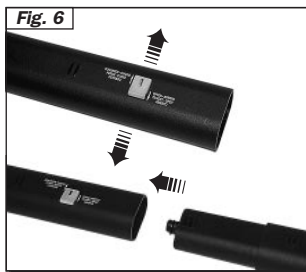

## **INDICADOR DE PRESSÃO**

O VAPORETTO está dotado com um instrumento indicador (**L**) cómodo e exacto, para a visualização imediata da pressão em exercício.

## **TAMPA DE SEGURANÇA / FALTA DE ÁGUA**

Este aparelho está dotado com uma tampa de segurança com patente Polti, que impede a abertura, mesmo accidental, da caldeira enquanto no interior se verificar uma mínima pressão. Portanto para se poder desenroscar é necessário efectuar determinadas operações, que em seguida descrevemos.

A falta de água é assinalada pela luz de aviso (**J**) e por um sinal acústico no interior do aparelho.

Todas as vezes que a água acabar proceda do seguinte modo:

- 1c. Desligue o aparelho com o interruptor da caldeira (**B**).
- 2c. Puxe o gatilho de comando do vapor (**3**) na pistola de vaporização (**2**) ou carregue no botão de saída de vapor (**R**) no ferro de engomar (**Q**) até sair todo o vapor.
- 3c. Desligue a ficha (**F**) da tomada de corrente eléctrica.
- 4c. Desenrosque a tampa de segurança (**A**) no sentido contrário ao dos ponteiros do relógio.
- 5c. Espere 3 ou 4 minutos para que a caldeira arrefeça.
- 6c. Encha novamente a caldeira procedendo como descrito no ponto 1 do parágrafo PREPARAÇÃO. Ao encher o reservatório já quente, recomendamos que efectue o enchimento com pequenas doses de água de cada vez, para se evitar a evaporação instantânea da água.

## **UTILIZAÇÃO DO FERRO DE ENGOMAR (acessório de opção)**

- 1d. Ligue ao gerador de vapor a ficha monobloco do ferro de engomar (**4**) procedendo como indicado no ponto 2a. do parágrafo UTILIZAÇÃO.
- 2d. Para engomar a vapor, regule a temperatura do ferro colocando o botão de regulação da temperatura (**S**) na posição ALGODÃO - LINHO.  
Para engomar a seco, regule a temperatura segundo o tipo de tecido.
- 3d. Espere 3 ou 4 minutos até que o botão luminoso (**R**) se apague indicando que a base do ferro atingiu a temperatura estabelecida.
- 4d. Carregue no botão de saída do vapor (**R**). Soltando o botão o fluxo interrompe-se. Durante a primeira utilização do ferro, pode verificar-se a saída pela base de algumas gotas de água misturadas com vapor, isto deve-se à imperfeita estabilização térmica. Aconselhamos-lhe pois que não oriente o primeiro jacto de vapor para o tecido que deve engomar.
- 5d. É possível utilizar o ferro mesmo em vertical, vaporizando cortinados, roupa, etc.

### **IMPORTANTE:**

- Não deixe o ferro de engomar sem vigilância enquanto estiver a funcionar.
- Engome somente sobre superfícies resistentes ao calor e que sejam permeáveis ao vapor.

**CONSELHOS PRÁTICOS PARA A UTILIZAÇÃO  
DOS ACESSÓRIOS**

---

**PRECAUÇÕES**

- Para a limpeza de fornos, frigoríficos, lâmpadas e outros aparelhos eléctricos, aconselhamos que desligue sempre a ficha da tomada de corrente, interrompendo assim a corrente aos aparelhos que pretende limpar.
- Antes de tratar peles, tecidos especiais e superfícies de madeira, consulte as instruções do fabricante e efectue sempre uma prova numa parte escondida ou numa amostra. Deixe secar a parte vaporizada para se certificar que não se tenham verificado alterações na cor ou deformações.
- Para a limpeza de superfícies de madeira (móveis, portas, etc.) e de pavimentos de tijoleira tratada, recomendamos um cuidado especial, pois uma utilização do vapor demasiado prolongada pode danificar a cera, o brilho ou a cor das superfícies que pretende limpar. Aconselhamos o uso do vapor nestas superfícies somente durante breves intervalos de tempo ou efectuar a limpeza usando um pano previamente vaporizado.
- Em superfícies particularmente delicadas (por ex. materiais sintéticos, superfícies lacadas etc.) recomendamos o uso das escovas sempre cobertas com um pano.
- Para a limpeza de superfícies vidradas em estações com temperaturas particularmente baixas, aqueça previamente os vidros mantendo a pistola de vaporização a cerca 50 cm de distância da superfície.
- Para os cuidados com as plantas, aconselhamos a vaporização a uma distância mínima de 50 cm.

**PISTOLA DE VAPORIZAÇÃO (2)**

Sem montar as escovas, pode usar só a pistola de vaporização para limpezas especiais que necessitem, segundo o tipo de material e a natureza da sujidade, de uma vaporização mais ou menos próxima. Quanto mais difícil for a sujidade, mais próxima deve estar a pistola de vaporização, pois a temperatura e a pressão são maiores no momento da saída. Em todo o caso, após a vaporização, passe com um pano seco ou com uma esponja abrasiva se a sujidade for mais resistente.

Use a pistola de vaporização para:

- tratar as nódoas das alcatifas ou dos tapetes, antes de passar a escova;
- limpar aço inoxidável, vidros, espelhos, revestimentos estratificados e esmaltados;
- limpar ângulos de difícil acesso tais como escadas, caixilhos das janelas, umbrais das portas, perfis de alumínio;

- limpar o interior dos fornos, dos frigoríficos, dos congeladores (para uma descongelação rápida);
- limpar os botões do fogão, as bases das torneiras;
- limpar persianas, radiadores, o interior do automóvel;
- vaporizar as plantas de apartamento (à distância);
- eliminar os cheiros e as dobras da roupa.

Em caso de necessidade (zonas de difícil acesso) a pistola pode ser completada com os tubos de extensão.

### **ESCOVA GRANDE (8)**

É composta pela escova grande (8) e por um ou dois tubos de extensão (7). Utilize esta escova para todas as superfícies laváveis amplas.

Para limpar pavimentos, poise a escova em cima dum pano seco e limpo e passe para a frente e para trás sem fazer pressão. Quando o pano estiver sujo, vire-o do outro lado. Use a escova sem pano nas zonas sujas e com incrustações e nas gretas dos mosaicos, com um movimento lateral para desagarrar a sujidade.

Para as esquinas difíceis e para as nódoas, utilize directamente a pistola; passe-as depois com um pano. Nas superfícies laváveis verticais, papel de parede ou tecto cubra a escova com um pano seco e proceda como para o pavimento. É aconselhável cobrir a escova com um pano, possivelmente de turco (velhas toalhas de banho).

Para a limpeza das superfícies vidradas, cubra a escova com um pano de algodão que não largue pêlo, fixe-o com as molas apropriadas (9), passe nos vidros para desengordurar e para eliminar todos os vestígios dos detergentes usados anteriormente. Termine vaporizando com a pistola e seque a superfície. Nas estações com temperaturas particularmente frias, aqueça previamente os vidros com a pistola a 50 cm de distância da superfície antes de efectuar a limpeza.

Em todos os tipos de alcatifa sintética ou de lã quer estejam colocadas no soalho ou na parede assim como em todos os tipos de tapetes, VAPORETTO assegura a máxima higiene e restitui o aspecto original, reavivando as cores. Passe na superfície com a escova sem pano para fazer com que a sujidade venha à superfície, cubra a escova com um pano de algodão fixando-o à escova com as molas apropriadas (9), e em seguida passe na superfície para apanhar a sujidade. Segundo a delicadeza da alcatifa dobre o pano duas ou três vezes. Passe rapidamente, sem fazer pressão com a escova para a frente e para trás e lateralmente sem parar muito no mesmo ponto. O tratamento pode ser repetido quantas vezes desejar sem perigo para as superfícies. A alcatifa seca quase imediatamente.

No caso de alcatifas muito sujas ou saturadas de produtos detergentes, não insista demasiado; os resultados só serão evidentes após algumas utilizações com o VAPORETTO. Para limpar nódoas resistentes, antes de efectuar o tratamento acima descrito trate directamente a nódoa com a pistola de vaporização (a uma distância de 5-10 cm) e passe energeticamente com um pano.

### **ESCOVA PEQUENA (12)**

Utiliza-se a escova pequena quando o emprego da grande for impossível ou demasiado incómodo.

A escova pode ser ligada directamente à pistola de vaporização ou a um ou dois tubo de extensão.

A escova pequena pode ser utilizada para:

- tecidos de decoração (após ter sido efectuada a prova numa parte escondida);
- veludos e peles (à distância);
- interior do automóvel, pára brisas incrustados;
- pequenas superfícies vidradas;
- azulejos e outras superfícies pequenas.

Para a limpeza da madeira (umbrais, pavimentos, etc.) não vaporize directamente, mas sim com a escova (grande ou pequena), coberta com um pano de algodão dobrado várias vezes.

Para a limpeza dos móveis vaporize um pano de algodão seco, depois efectue a limpeza.

A humidade quente do pano retira o pó, as manchas de sujidade e a electricidade estática, assim os seus móveis ficam limpos durante mais tempo sem que sejam utilizados produtos prejudiciais.

### **ACESSÓRIO 120° (16)**

O acessório 120°, que se liga directamente à pistola de vaporização, está dotado com um bico inclinado que permite orientar o jacto de vapor, com a pistola de vaporização, para os pontos mais escondidos e de difícil acesso.

É o ideal para a limpeza dos caloríferos, dos umbrais das portas e janelas, da loiça da casa de banho e das persianas.

É um acessório utilíssimo e insubstituível.

### **ACESSÓRIO PARA LAVAR OS VIDROS (18-19-20)**

O acessório para lavar os vidros permite a limpeza eficaz e rápida de todas as superfícies vidradas sem o uso de detergentes. Os seus vidros permanecerão limpos durante mais tempo graças à ausência da película, deixada pelos normais detergentes, na qual se depositam pó e vapores gordurosos.

A limpeza dos vidros efectua-se em dois tempos:

- passagem do vapor na superfície, para dissolver a sujidade, usando o gatilho para comando da saída do vapor (**3**);
- passagem com a espátula para eliminar a sujidade, sem saída de vapor.

Para a limpeza de superfícies particularmente amplas, é possível ligar o acessório para lavar os vidros aos tubos de extensão.

### **LANÇA DE PRESSÃO (21)**

Acessório capaz de alcançar os pontos mais difíceis, é o ideal para a limpeza de persianas, caloríferos, etc.



## CONSELHOS PARA A MANUTENÇÃO GERAL

- **Antes de efectuar qualquer operação de manutenção, desligue sempre a ficha da tomada de corrente eléctrica.**
- Para manter o aparelho com um rendimento excelente ao longo do tempo, aconselhamos que despeje e enxágue a caldeira com água da torneira pelo menos uma vez de 2 em 2 meses ou de 3 em 3 meses; esta operação permite retirar os resíduos de calcário que se depositam no fundo da caldeira. Se a água da torneira for muito calcária, efectue esta operação com mais frequência. Neste caso aconselha-se o uso de um descalcificante especial de base natural **TP 2000**, à venda em todos os Centros de Assistência POLTI. **Nunca despeje o VAPORETTO quando a água na caldeira ainda estiver quente.**
- Após o uso das escovas aconselhamos-lhe que deixe arrefecer as cerdas na sua posição natural, de modo a evitar que se deformem.
- **Verifique periodicamente o estado da guarnição colorida que se encontra na ficha monobloco (4). Se for necessário, substitua-a com a peça de substituição apropriada (15).** Efectue o mesmo controle nas guarnições de ligação dos tubos de extensão (7) e da pistola de vaporização (2).
- Para a limpeza externa do aparelho utilize simplesmente um pano húmido. Evite o uso de solventes ou detergentes os quais podem danificar a superfície de plástico.

## ADVERTÊNCIAS

- **No caso de avaria ou de mau funcionamento, nunca tente desmontar o aparelho e contacte o Centro de Assistência autorizado mais próximo. A lista de todos os Centros de Assistência autorizados Polti encontra-se no fim do presente manual.**
- Em caso de reparação ou para a substituição da tampa de segurança especial, utilize exclusivamente peças de substituição originais Polti.
- Este aparelho está dotado com um limitador térmico de segurança e com uma válvula da máxima pressão cuja substituição requer a intervenção de um técnico autorizado.
- No caso de ser necessária a substituição do cabo de alimentação recomendamos que contacte com um Centro de Assistência autorizado, pois é necessário o uso dum instrumento especial.

## GARANTIA

VAPORETTO é garantido por um ano a partir da data de aquisição, contra defeitos de fabrico e materiais defeituosos. A garantia não é válida se a avaria tiver sido causada por um uso impróprio.

No caso de avaria ou de mau funcionamento do aparelho, contacte imediatamente o Centro de Assistência autorizado mais próximo. Eventuais alterações do aparelho por parte de pessoal não autorizado invalidarão automaticamente a garantia.

- **A Polti S.p.A declina toda e qualquer responsabilidade no caso de acidentes derivantes de uma utilização do VAPORETTO que não respeite as presentes instruções para o modo de emprego.**

**ATENÇÃO**

O aparelho foi construído segundo as normas em vigor para a reciclagem. Recomendamos que não deite fora os materiais de embalagem, que protegem o aparelho durante o transporte, junto com o lixo doméstico, mas leve-os aos respectivos centros de recolha separada.

***A VERSATILIDADE DO VAPORETTO  
AUMENTA COM OS NOSSOS ACESSÓRIOS DE OPÇÃO***

**FERRO Mod. FER 4500**

Ferro de tipo profissional. Base de alumínio, com 21 furos para a saída do vapor, concentrados na ponta. Pega de cortiça e interruptor para o vapor em posição ergonómica. Interruptor para a saída de vapor com uma dupla função ON/OFF e JACTO CONTÍNUO. Luz de aviso que indica que foi atingida a temperatura seleccionada. Dotado com um tapete para apoiar o ferro.

**FERRO Mod. FER 1000**

Base em aço inoxidável, com 11 furos para a saída do vapor, concentrados na ponta. Luz de aviso que indica que foi atingida a temperatura seleccionada. Dotado com um tapete para apoiar o ferro.

**ESCOVA TRIANGULAR (22)**

Um novo acessório que, graças à sua forma, permite alcançar facilmente até mesmo as esquinas.

**ESCOVA GRANDE PARA ACESSÓRIO 120° (23)**

Acessório muito útil que permite a utilização do acessório 120° mesmo para a limpeza de superfícies mais amplas.

**ACESSÓRIO PARA DESCOLAR O PAPEL DE PAREDE (24)**

Estudado para retirar o papel de parede sem dificuldade.