

# Vaporetto Lecoaspira

715  
715 KIT



# Vaporetto Lecoaspira

AS 725



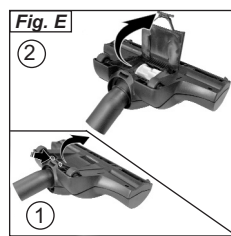
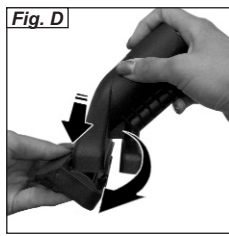
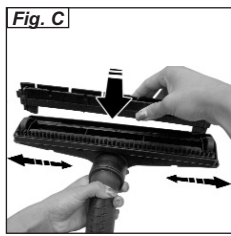
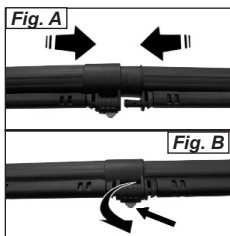
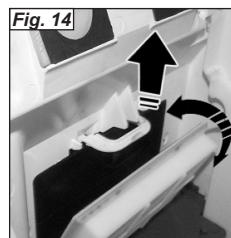
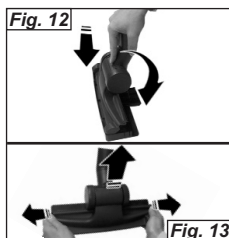
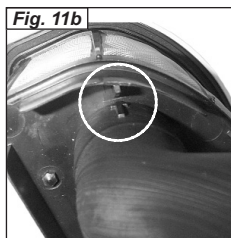
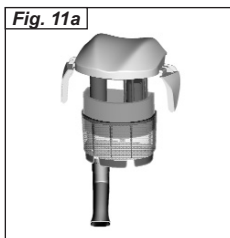
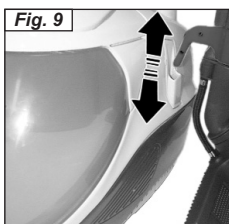
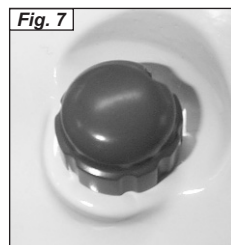
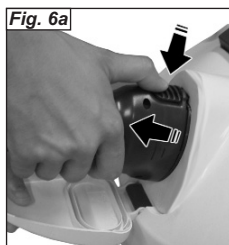
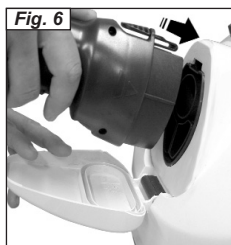
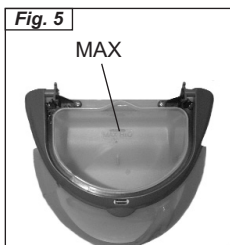
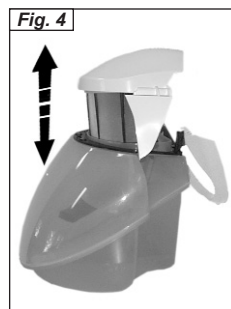
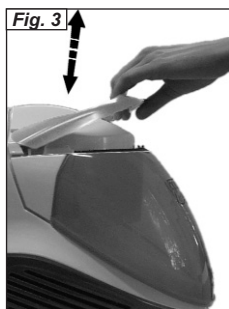
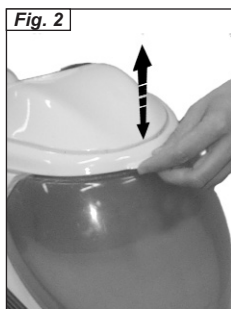

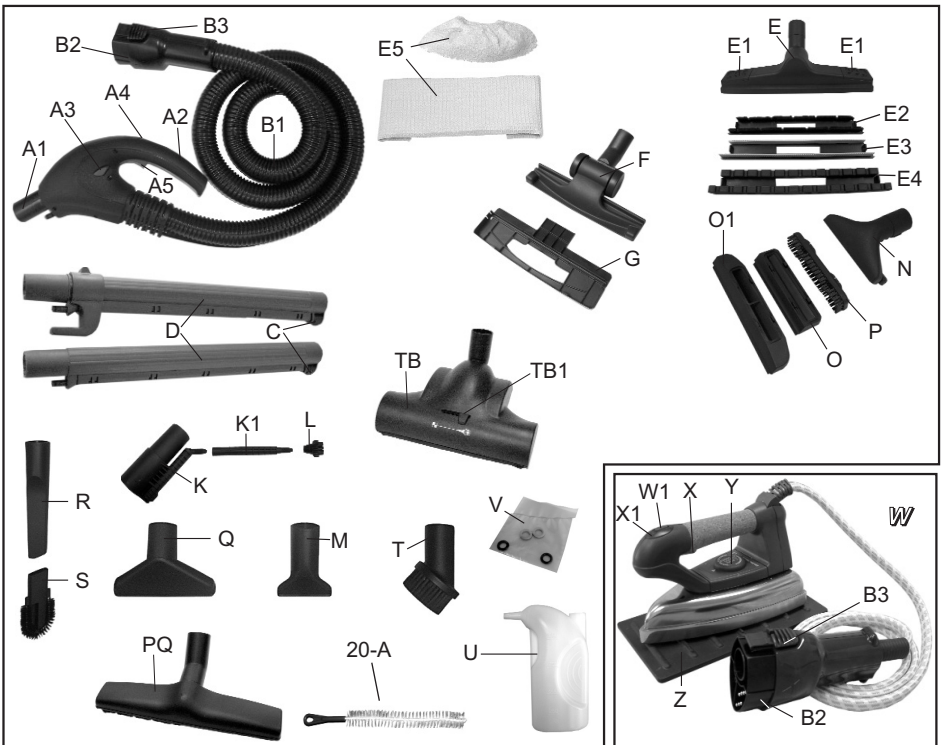
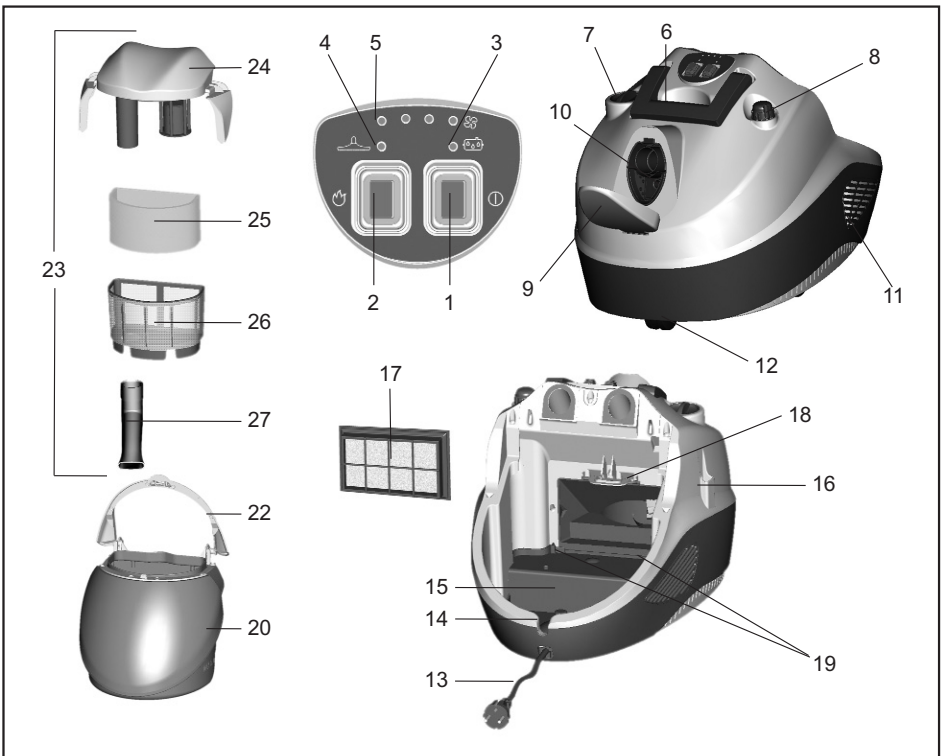

1-A



**INCLUSO NEL MODELLO AS 725  
EN DOTACIÓN CON EL MODELO AS 725  
DE SÉRIE POUR 725  
IN DER GRUNDAUSSTATTUNG VON AS 725  
INCLUDED FOR AS 725  
IN DE STANDAARDUITRUSTING AS 725  
INCLUIDO NO MODELO AS 725  
INCLUDE LA MODELUL AS 725**

**LÉGENDE**

- 1) Interrupteur général
- 2) Interrupteur chaudière
- 3) Voyant absence d'eau
- 4) Voyant pression
- 5) Indicateurs lumineux augmentation aspiration
- 6) Poignée transport
- 7) Bouchon du réservoir
- 8) Manette réglage vapeur
- 9) Volet prise monobloc
- 10) Prise monobloc
- 11) Grille sortie d'air
- 12) Roues pivotantes
- 13) Fil d'alimentation
- 14) Siège passage fil d'alimentation
- 15) Compartiment range-fil
- 16) Dispositif porte-accessoires
- 17) Filtre Hepa
- 18) Languette dégagement Filtre Hepa
- 19) Sièges logement Filtre Hepa
- 20) Seau récolteur
- 21) Niveau MAX (fig. 5)
- 22) Poignée seau récolteur
- 23) Groupe filtre à eau "EcoActive-Filter"
- 24) Couverture du groupe filtre à eau "EcoActive-Filter"
- 25) Filtre éponge
- 26) Corps filtre avec élément filtrant micro-percé
- 27) Tube coudé

**LÉGENDE ACCESSOIRES**

- A1) Fixation accessoires
- A2) Poignée
- A3) Touche de sécurité
- A4) Bouton aspiration
- A5) Bouton vapeur
- B1) Gaine vapeur + aspiration
- B2) Fiche monobloc
- B3) Bouton blocage fiche monobloc
  - C) Bague blocage accessoires
  - D) Tubes rallonge vapeur + aspiration
  - E) Brosse multifonctions
- E1) Clips de blocage des éléments
- E2) Élément brosse
- E3) Élément aspiration liquides
- E4) Élément pour moquette
- E5) Chiffonnettes coton

- K) Buse haute pression 120° aspiration-vapeur
- K1) Lance vapeur
- L) Brosse colorées 120° aspiration-vapeur
- M) Petit embout
- N) Petit embout aspiration-vapeur
- O) Raclette lave-vitres 130 mm pour petit embout aspiration-vapeur
- O1) Raclette lave-vitres 200 mm pour petit embout aspiration-vapeur
- P) Raclette avec brosse pour petit embout aspiration-vapeur
- Q) Embout
- R) Lance
- S) Plumeau pour radiateurs
- T) Brosse pour aspiration
- TB) Turbobrosse
- TB1) Sélecteur type de surface
- U) Bouteille de remplissage
- V) Joints de rechange
- 20-A) Brosse pour nettoyer le seau récolteur

**ACCESSOIRES EN OPTION**

- F) Brosse Joker
- G) Accessoire parquet
- PQ) Brosse parquet

**DE SÉRIE POUR 715 KIT**

- W) Fer à repasser
- W1) Touche actionnement jet continu
- X) Bouton demande vapeur
- X1) Voyant chauffe du fer
- Y) Manette réglage température
- Z) Support pour fer

**DE SÉRIE POUR AS 725**

- 1-A) Caddy



Lire attentivement le mode d'emploi suivant avant d'utiliser l'appareil.

*Cher client,*

*Nous vous remercions de la confiance que vous nous avez accordée en choisissant un appareil Polti.*

*Vaporetto Lecoaspira vous permettra d'améliorer l'hygiène de votre intérieur et la santé de votre famille. En effet, grâce à Vaporetto Lecoaspira, vous pourrez nettoyer les surfaces avec la force de la vapeur, faire fondre la saleté avant de l'aspirer, et emprisonner dans l'eau poussière, acariens et allergènes.*

*Grâce au filtre à eau exclusif EcoActive-Filter, une fois le nettoyage terminé, vous pourrez jeter l'eau sale sans répandre de la poussière partout.*

*Le système de filtrage de l'air est complété par un Filtre Hepa, chargé de retenir les particules fines, permettant ainsi d'obtenir à la sortie un air à haut niveau de propreté.*

*La nouvelle poignée du Vaporetto Lecoaspira est plus confortable et pratique à utiliser et le kit complet d'accessoires fourni vous permettra d'affronter les problèmes de nettoyage en les résolvant sans fatigue et perte de temps.*

*Les commandes de l'appareil se trouvent également sur la poignée afin de permettre un contrôle immédiat, sans que vous ayez à vous baisser.*

*Avec Vaporetto Lecoaspira, vous pourrez décider d'utiliser simultanément la vapeur et l'aspiration pour des nettoyages complets, de n'utiliser que l'aspiration pour bien ramasser la poussière ou de n'utiliser que la vapeur pour des nettoyages spécifiques.*

*Lecoaspira permet aussi une économie significative d'énergie grâce à la nouvelle centrale vapeur en aluminium, qui distribue au mieux la chaleur et atteint plus rapidement la pression nécessaire pour créer la vapeur.*

### **Qu'est-ce que l'EcoActive-Filter?**

*EcoActive-Filter est le filtre à eau révolutionnaire breveté par Polti.*

*EcoActive-Filter utilise la force purificatrice naturelle de l'eau pour emprisonner la saleté, en empêchant le contact fastidieux avec la poussière et le phénomène nuisible des dispersions de poussière dans l'air ambiant. Le débit de l'eau contenue dans le filtre spécial et son gargouillement rendent les opérations de nettoyage avec Vaporetto Lecoaspira encore plus efficaces.*



Cet appareil est conforme à la directive 2004/108/CE (CEM) et à la directive 2006/95/CE (basse tension)

La Société POLTI se réserve le droit de procéder à toutes modifications techniques qui s'avèreraient nécessaires sans aucun préavis.

## AVERTISSEMENTS

## CONSERVER CES INSTRUCTIONS

- Avant d'utiliser l'appareil, lisez attentivement les présentes instructions d'utilisation.
- Toute utilisation non conforme aux présentes recommandations annulera la garantie.
- L'installation électrique à laquelle l'appareil est branché doit être réalisée en conformité avec les lois en vigueur.
- Avant de brancher l'appareil, assurez-vous que la tension du réseau correspond à la valeur indiquée sur la plaque signalétique de l'appareil, et que la prise d'alimentation est munie d'une mise à la terre
- Éteignez toujours l'appareil en appuyant sur l'interrupteur prévu à cet effet avant de le débrancher du réseau électrique.
- Si vous ne devez pas utiliser l'appareil, nous conseillons de débrancher la fiche électrique. Ne laissez jamais l'appareil sans surveillance lorsqu'il est branché au réseau électrique
- Avant tout genre d'entretien, assurez-vous que le câble d'alimentation est bien débranché du réseau électrique
- Ne débranchez pas l'appareil en tirant le câble d'alimentation mais extrayez la fiche de la prise pour éviter de l'endommager.
- Veillez à ce que le câble d'alimentation ne subisse pas de torsions, d'écrasements ou d'étirements, et qu'il n'entre pas en contact avec des surfaces coupantes ou chaudes.
- N'utilisez pas l'appareil si le fil d'alimentation ou des parties importantes de l'appareil sont endommagés
- N'utilisez pas de rallonges électriques sans l'autorisation du fabricant car elles pourraient provoquer des dommages ou incendie
- Le câble d'alimentation de l'appareil ne doit être changé que par des personnes qualifiées chez un SAV autorisé.
- Ne touchez jamais l'appareil si vous avez les mains ou les pieds mouillés et si la fiche est branchée.
- N'utilisez pas l'appareil pieds nus.
- N'utilisez pas l'appareil à côté d'une baignoire, d'une douche ou d'un récipient plein d'eau.
- N'immergez jamais l'appareil, le câble ou les fiches dans l'eau ou dans d'autres liquides.
- Il est interdit d'utiliser l'appareil en cas de

danger d'explosion.

- N'utilisez pas le produit en présence de substances toxiques.
- Ne pas poser l'appareil chaud sur une surface sensible à la chaleur.
- Conservez l'appareil à l'abri des agents atmosphériques.
- Ne placez pas l'appareil à proximité de fourneaux allumés, radiateurs électriques ou toute autre source de chaleur.
- N'exposez pas l'appareil à des températures extrêmes
- Ne laissez jamais des enfants ou des personnes ne connaissant pas le fonctionnement de l'appareil utiliser cet appareil.
- N'appuyez pas trop fort sur les touches et évitez d'utiliser des objets pointus tels que stylos, etc.
- Posez toujours l'appareil sur des surfaces stables et planes.
- Ne pas utiliser l'appareil après l'avoir fait tomber ou s'il est visiblement abîmé mais le porter à un Service après-vente agréé.
- En cas de panne ou de mauvais fonctionnement, éteignez l'appareil et n'essayez jamais de le démonter mais adressez-vous à un Service Après-vente autorisé.
- Pour ne pas compromettre la sécurité de l'appareil, utilisez exclusivement des pièces détachées et des accessoires originaux (approuvés par le fabricant).
- N'enroulez pas le câble d'alimentation autour de l'appareil et surtout jamais si l'appareil est chaud.
- N'aspirez pas d'acides ou de solvants qui pourraient endommager sérieusement l'appareil et surtout n'aspirez pas de poussières ou de liquides explosifs qui, au contact des parois internes de l'appareil, pourraient provoquer des explosions.
- N'aspirez pas de substances toxiques.
- N'aspirez pas d'objets en flammes ou incandescents tels que fisons, cendres et autres matériaux en cours de combustion.
- Il est possible d'utiliser l'eau du robinet pour le remplissage du récipient d'eau.
- N'aspirez pas de matériaux tel que plâtre, ciment, etc., qui au contact de l'eau se solidifient et peuvent compromettre le fonctionnement de l'appareil.
- Durant le remplissage d'eau, il est conseillé

- d'éteindre la machine et de débrancher la prise d'alimentation.
- Il est nécessaire de maintenir l'appareil en position horizontale pendant le fonctionnement.
- Ne dirigez jamais le jet de vapeur sur des appareils électriques (fours, réfrigérateurs, etc.).
- Laissez refroidir l'appareil avant de procéder à son nettoyage.
- Avant de ranger l'appareil, assurez-vous qu'il soit complètement froid.
- Cet appareil est doté d'un système de sécurité dont le remplacement nécessite l'intervention d'un technicien autorisé.
- Ne pas diriger le jet de vapeur vers déchets, personnes ou animaux.
- Ne pas toucher avec la main la sortie vapeur.



**ATTENTION:**  
**Risque de brûlures**

- N'ajoutez aucun détergent ou substance chimique dans la chaudière. L'eau contient du magnésium, des sels minéraux et d'autres dépôts qui favorisent la formation du calcaire. Pour éviter que ces résidus n'abîment l'appareil, il suffit d'utiliser régulièrement KALSTOP FP 2003. Ce détartrant spécial à base naturelle pulvérise le calcaire, ce qui évite les incrustations et protège les parois en métal de la chaudière. KALSTOP FP 2003 est en vente dans tous les magasins de petits électroménagers ou auprès des Services après-vente Polti. Il peut également nous être commandé directement en appelant notre AUDIOTEL. A défaut de KALSTOP, il est conseillé d'utiliser un mélange contenant 50% d'eau du robinet et 50% d'eau déminéralisée.
- Il est conseillé de n'utiliser que des produits originaux Polti car les produits d'autres marques pourraient ne pas être adaptés aux appareils Polti et causer de graves dommages.**
- Ne jamais utiliser d'eau distillée ou parfumée.**
- ATTENTION ne mettez jamais les jambes en dessous de la table à repasser pour travailler assis, afin d'éviter tout risque de brûlures.
- Repassez uniquement sur des supports résistant à la chaleur et qui laissent passer la vapeur.
- En cas de remplacement du tapis repose fer, utilisez uniquement des pièces de rechanges originales.
- Avant de brancher l'appareil, assurez-vous que le bouton d'émission continue de vapeur ne soit pas activé.
- Utiliser et reposer le fer sur une surface stable.
- Au moment de remettre le fer sur son support, veiller à ce que la surface sur laquelle se trouve ce dernier soit stable.
- Cet appareil ne doit pas être utilisé par les personnes (y compris les enfants) dont les capacités physiques, sensorielles ou mentales sont réduites ni par celles n'ayant pas l'expérience et les connaissances voulues ou qui n'ont pas reçu les instructions nécessaires sur son emploi correct, à moins d'être surveillées par une personne responsable de leur sécurité.
- Veiller à ce que les enfants ne jouent pas avec l'appareil.
- L'appareil ne doit pas être utilisé s'il a subi une chute, s'il porte les signes visibles de dommages ou s'il a des pertes.
- Si le câble est endommagé, il doit être remplacé par le fabricant, son service après-vente ou des personnes de qualification similaire afin d'éviter un danger.

### **UTILISATION CORRECTE DE L'APPAREIL**

Cet appareil est conçu pour un usage domestique comme générateur de vapeur et aspirateur de liquides et de solides, conformément aux descriptions et instructions fournies dans le présent manuel. Nous vous prions de lire attentivement ces instructions et de les conserver, car elles pourraient vous être utiles par la suite.

**POLTI S.p.A. et ses distributeurs déclinent toute responsabilité pour tout accident dû à une utilisation de cet appareil qui ne correspond pas aux conditions d'emploi ci-dessus.**



## ATTENTION

Directive 2002/96/CE (Déchets d'équipements électriques et électroniques - DEEE): informations aux utilisateurs

Ce produit est conforme à la Directive EU 2002/96/CE.



Le symbole de la corbeille barrée reporté sur l'appareil indique que ce dernier doit être éliminé à part lorsqu'il n'est plus utilisable et non pas avec les ordures ménagères.

L'utilisateur a la responsabilité de porter l'appareil hors d'usage à un centre de ramassage spécialisé.

Le tri approprié des déchets permet d'acheminer l'appareil vers le recyclage, le traitement et l'élimination de façon écologiquement compatible. Il contribue à éviter les effets négatifs possibles sur l'environnement et sur la santé, tout en favorisant le recyclage des matériaux dont est constitué le produit. Pour avoir des informations plus détaillées sur les systèmes de ramassage disponibles, s'adresser au service local d'élimination des déchets ou au revendeur.

## PRÉPARATION À L'UTILISATION

- Dévissez le bouchon du réservoir à eau (7) (Fig. 1), et versez environ 560 cc d'eau en utilisant la bouteille prévue à cet effet (U). L'appareil peut également fonctionner avec l'eau du robinet. Celle-ci contient toutefois du calcaire qui peut former des incrustations avec le temps, il est donc conseillé d'utiliser un mélange avec 50% d'eau du robinet et 50% d'eau déminéralisée. Il est recommandé d'ajouter le détartrant spécial KALSTOP FP 2003 à base naturelle pour éviter la formation de calcaire en n'utilisant que de l'eau du robinet.
- Revissez bien à fond le bouchon (7).
- Soulevez la poignée du seau récolteur (22) en la dégageant de son siège (Fig. 2) et extrayez le récipient (20) (Fig. 3).
- Tournez la poignée du seau récolteur (22) en extrayez et le groupe filtre à eau "EcoActive-Filter" (23) (fig.4).
- Versez dans le seau récolteur (20) environ 1,2 l d'eau du robinet, jusqu'à couvrir l'indicateur MAX (21), comme illustré à la figure 5.

- Remettez le groupe filtre (23) dans le récipient (20) et remettez-le dans sa position initiale.
- Remettez en place le seau récolteur en effectuant dans l'ordre inverse les opérations décrites ci-dessus.
- Raccrochez doucement la poignée (22) au seau récolteur (20).

## FONCTIONNEMENT

- Ouvrez le volet de la prise monobloc (9); branchez la fiche monobloc (B2) en appuyant, mais sans appuyer sur le bouton, jusqu'à percevoir le déclanchement du mécanisme d'attelage. Assurez-vous que la fiche soit solide (fig.6).
- Pour déconnecter la fiche monobloc (B2) de l'appareil, appuyez sur le bouton (B3) et tirez le monobloc de sorte qu'il soit séparé de l'appareil (fig.6a).
- Branchez la fiche à une prise de courant adaptée.

### Fonctionnement vapeur + aspiration

- Appuyez sur l'interrupteur général (1), le premier niveau des indicateurs d'aspiration (5) commence à clignoter.
- Appuyez sur l'interrupteur chaudière (2) qui s'allume.
- Attendez que le voyant pression (4) s'allume. Vaporetto Lecoaspira est maintenant prêt à produire de la vapeur.
- Appuyez sur le bouton (A4) présent sur la poignée (A2); l'aspiration se met en marche à la vitesse minimale et le premier niveau de l'indicateur lumineux (5) passe de clignotant à fixe. Pour une utilisation correcte de l'aspiration, lisez le chapitre "Réglage aspiration/arrêt".  
**NOTE:** la poignée (A2) est munie d'une touche de sécurité (A3) qui empêche à des enfants ou des personnes ne connaissant pas le fonctionnement de l'appareil, de provoquer la sortie accidentelle de la vapeur. En cas de nécessité de laisser momentanément sans surveillance la gaine et l'appareil est en fonction, nous recommandons de mettre la touche de sécurité (A3) en position d'arrêt. Pour recommencer à débiter de la vapeur, remettez la touche sur la position initiale.

- Appuyez sur le bouton vapeur (**A5**) présent sur la poignée pour débiter de la vapeur; appuyez en même temps sur le bouton aspiration (**A4**) pour commander l'aspiration.

## Fonctionnement aspiration seulement

- Appuyez sur l'interrupteur général (**1**), le premier niveau des indicateurs d'aspiration (**5**) commence à clignoter.
- Appuyez sur le bouton (**A4**) présent sur la poignée (**A2**), l'aspiration commence à la vitesse minimale et le premier niveau de l'indicateur lumineux (**5**) passe de clignotant à fixe. Pour une utilisation correcte de l'aspiration, lisez le chapitre "Réglage aspiration/arrêt".

## Fonctionnement vapeur seulement

- Appuyez sur l'interrupteur général (**1**), le premier niveau des indicateurs d'aspiration (**5**) commence à clignoter.
- Appuyez sur l'interrupteur chaudière (**2**) qui s'allume.
- Attendez que le voyant pression (**4**) s'allume. Vaporetto Lecoaspira est maintenant prêt à produire de la vapeur.
- En appuyant sur le bouton vapeur (**A5**) présent sur la poignée, vous pourrez débiter de la vapeur.
- Appuyez sur l'interrupteur chaudière (**2**) pour arrêter la fonction vapeur et éteindre la chaudière.

## REEMPLISSAGE DE LA CHAUDIERE

Grâce au système d'auto-remplissage, il n'est plus nécessaire de s'arrêter et d'attendre pour remplir à nouveau la chaudière.

Quand l'eau à l'intérieur de la chaudière est à son niveau minimum- la chaudière se remplit de manière automatique grâce à une pompe reliée au réservoir et actionnée par la sonde de niveau de la chaudière.

Le manque d'eau dans le réservoir, est signalé par le voyant (**3**) ainsi que par un indicateur sonore.

Pour continuer à travailler, il vous suffit de procéder comme décrit dans le paragraphe "PRÉPARATION A L'UTILISATION".

## RÉGLAGE DU DÉBIT DE LA VAPEUR

Vaporetto Lecoaspira vous permet d'optimiser le débit de vapeur en agissant sur la manette de réglage (**8**) (Fig. 7).

Pour obtenir un débit plus important, tournez la manette dans le sens horaire. Dans le sens contraire, le débit diminue.

*Vapeur forte:*

élimination incrustations, taches, graisse et pour assainissement;

*Vapeur normale:*

pour moquette, tapis, vitres, sols;

*Vapeur délicate:*

pour vaporiser les plantes, nettoyer les tissus délicats, tapisseries, divans, etc.

## RÉGLAGE ASPIRATION/ARRÊT

Vous pouvez régler la puissance d'aspiration selon le type de surface à traiter: les chiffres se réfèrent aux indications présentes sur le panneau de commande.

1 pour rideaux

2 pour divans et coussins

3 pour tapis

4 pour sols durs et aspiration de liquides

## Utilisation des commandes aspiration

Il vous suffit d'appuyer sur le bouton aspiration (**A4**) pour commencer à aspirer.

Appuyez sans relâcher sur le bouton aspiration (**A4**) pour sélectionner la vitesse selon le type de surface à traiter. Quand la puissance d'aspiration augmente, un indicateur lumineux (**5**) sur le panneau de commande s'allume, lorsque la puissance d'aspiration diminue l'indicateur lumineux (**5**) s'éteint.

Lorsque l'appareil est en marche, pour pouvoir l'éteindre, il suffit d'appuyer sur le bouton aspiration (**A4**).

**NOTE:** la vitesse est la même d'avant l'arrêt.

## COMPARTIMENT RANGE-FIL

Avant de ranger Vaporetto Lecoaspira, rentrez le fil électrique (**13**) dans le compartiment prévu à cet effet (**15**) en procédant de la façon suivante:

- Extrayez le seau récolteur (**20**) de la façon indiquée au chapitre "préparation à l'utilisation".
- Enroulez le câble manuellement de façon

uniforme, et introduisez-le dans son compartiment (15) en le faisant passer par le siège du fil d'alimentation (14) (Fig. 8).

- Remettez le seau récolteur (20) dans son logement, en veillant à le remettre en position correcte.

## UTILISATION DU PORTE-ACCESSOIRES

Le dispositif de fixation des accessoires (16) permet de fixer le tube équipé de la brosse au corps de l'appareil.

Pour accrocher le tube à l'appareil, faites glisser le crochet présent sur le tube dans le logement porte-accessoires de l'appareil (Fig. 9).

## ASSEMBLAGE DES ACCESSOIRES

Tous les accessoires de Vaporetto Lecoaspira peuvent être fixés directement à la poignée (A2) ou aux tubes rallonge (D). Procéder comme suit pour fixer les accessoires réservés aux fonctions d'aspiration et de vaporisation (D-E-K-N) :

- Positionner la bague de blocage accessoires (C) (présente sur chaque accessoire) en position OUVERT (Fig. A).
- Accoupler l'accessoire désiré à la poignée.
- Positionner le bouton (C) en position FERMÉ (Fig. B).
- Vérifier la solidité de la connexion.
- Les tubes rallonge vapeur+aspiration (D) sont dotés d'un autre bouton de fixation. Procéder comme indiqué précédemment pour les autres accessoires et assembler les tubes en faisant coulisser le bouton jusqu'à la position de blocage.

Pour fixer les accessoires ne servant qu'à la fonction d'aspiration (F-M-Q-R-T-TB), il suffit de les accoupler sans les accrocher avec la bague.

**ATTENTION : il faut dans ce cas désactiver la fonction vapeur en appuyant sur la touche de sécurité (A3) afin d'éviter toute sortie de vapeur accidentelle.**

## ASPIRATIONS DE SOLIDES ET DE LIQUIDES

Cet appareil vous permet d'aspirer poussières et liquides. En tout cas, si l'eau dans le récipient est très sale, changez-la en suivant les

indications fournies au chapitre "Vidange et nettoyage du seau récolteur".

**ATTENTION: Quand le niveau de saleté aspirée atteint le niveau maximum, dans le réservoir l'aspiration se coupe automatiquement grâce au flotteur de sécurité (une augmentation du bruit moteur averti également de l'atteinte du niveau max.).**

Après 10 secondes l'appareil se met en position pause et le quatre indicateurs lumineux clignotent.

Eteignez l'appareil et ne le remettez en marche qu'après avoir rétabli le niveau d'eau dans le récipient en suivant les indications fournies au chapitre "Vidange et nettoyage du seau récolteur". Une éventuelle remise en marche immédiate peut endommager le filtre sortie air.

Pour reprendre les opérations de nettoyage, effectuez les opérations décrites au chapitre "Vidange et nettoyage du seau récolteur", et rétablissez le niveau d'eau dans le récipient.

## BIOECOLOGICO

**N. B. NE PAS VERSER BIOECOLOGICO OU D'AUTRES PRODUITS DANS LE RÉSERVOIR DU GÉNÉRATEUR DE VAPEUR MAIS UNIQUEMENT DANS LE SEAU RÉCOLTEUR (20).**

Bioecologico est un produit anti-mousse et désodorisant à base de substances naturelles qui prévient la formation de mousse dans le filtre à eau, en garantissant le bon fonctionnement de l'appareil. Bioecologico est également un désodorisant efficace lors du fonctionnement de l'appareil, puisque dilué dans le bac de récupération d'eau sale avant d'utiliser l'appareil et grâce à la présence de Tea Tree et d'autres substances naturelles dans sa composition, il prévient les mauvaises odeurs dans le bac de récupération d'eau sale et dégage un agréable parfum de propreté.

**Mode d'emploi :**

- agiter le flacon avant usage puis ôter le bouchon ;
- en tenant le flacon verticalement, le presser pour le vider de façon à remplir le doseur jusqu'à 5 ml.

Interrompre la pression et verser le contenu du doseur dans le bac de récupération d'eau

- sale de l'appareil;
- ajouter de l'eau selon les instructions fournies avec l'appareil.
- Utiliser la dose conseillée de Bioecologico chaque fois que vous remplissez le bac de récupération d'eau sale.
- Dosage : 5 ml

Note: un éventuel changement de couleur du liquide n'altérerait en aucune manière la fonctionnalité et l'efficacité du produit.

**Ne pas avaler et tenir hors de portée des enfants.**

CONTIENT : Eugenol, Citral, Cinnamal\*

Contenu du flacon : 100 ml

Bioecologico est disponible dans les senteurs pin ou agrumes. Bioecologico est en vente dans les magasins d'électroménager ou dans les centres agréés de service après-vente Polti.

\* *Peut déclencher une réaction allergique (si contact direct avec la peau).*

### **VIDANGE ET NETTOYAGE DU SEAU RÉCOLTEUR**

Éteignez l'appareil en appuyant sur l'interrupteur général (1) et débranchez le fil électrique du secteur.

Soulevez le seau récolteur (20) et sortez-le de son siège en l'empoignant par sa poignée (22) (Fig. 3).

Tournez la poignée et extrayez le groupe filtre à eau "EcoActive-Filter" (23) (fig. 4).

Videz le récipient en l'inclinant du côté prévu (Fig. 10).

Tirez le tube coudé (27) du corps filtre à élément filtrant micropercé (26) jusqu'à ce qu'il sorte complètement (Fig. 11a).

Séparez tous les composants et rincez-les à l'eau courante. (Si le filtre éponge présente des lacérations, remplacez-le. Pour l'achat, adressez-vous à un centre d'assistance autorisé Polti).

Si vous souhaitez continuer à travailler, rétablissez le niveau d'eau.

Remettez le groupe filtre à eau "EcoActive-Filter" (23) dans le seau récolteur (20).

**ATTENTION:** faites correspondre la flèche présente sur le tube coudé (27) avec le repère sur le corps du filtre à élément filtrant micropercé (26) (Fig. 11b).

Remettez le seau récolteur (20) à sa place, comme décrit au chapitre "préparation à l'utilisation".

**NOTE:** Videz le seau récolteur (20) avant de ranger Vaporetto Lecoaspira.

L'un des grands avantages de Vaporetto Lecoaspira tient précisément à la possibilité de le ranger propre.

### **Conseil pour nettoyer le seau :**

Le nettoyage du seau de l'appareil Lecoaspira est facilité grâce à la possibilité d'aspirer les liquides.

Lorsque les opérations de nettoyage sont terminées, vider le seau comme indiqué et le remettre dans son logement sur le corps de l'appareil.

Aspirer environ un litre et demi d'eau propre en activant l'aspiration pendant quelques secondes. Le tourbillon d'eau qui se crée à l'intérieur du seau est en mesure d'en rincer les parois et d'éliminer la saleté. Le passage de l'eau propre permet de nettoyer également l'intérieur des tubes. Vider ensuite le seau et ranger Vaporetto Lecoaspira.

### **CONSEILS D'UTILISATION DES ACCESSOIRES**

Avant de traiter à la vapeur cuirs, tissus particuliers et surfaces en bois, consultez les instructions du fabricant et effectuez toujours un essai sur une partie cachée ou sur un échantillon. Laissez sécher la partie vaporisée pour vous assurer qu'il n'y a pas de changements de couleurs ni de déformations.

Nous vous recommandons d'accorder une attention particulière au nettoyage des surfaces en bois (meubles, portes, etc.) ou en brique traitée, car une utilisation trop prolongée de la vapeur pourrait endommager la cire, le brillant ou la couleur des surfaces nettoyées. Nous conseillons par conséquent de n'appliquer des jets de vapeur sur ces surfaces que pendant de brefs intervalles, ou de les nettoyer à l'aide d'un chiffon que vous aurez préalablement vaporisé.

Sur les surfaces particulièrement délicates (par ex. matières synthétiques, surfaces laquées, etc.), nous recommandons l'utilisation de la vapeur au minimum.

Pour le nettoyage de surfaces vitrées pendant

les saisons où les températures sont particulièrement basses, préchauffez les vitres en commençant à une distance d'environ 50 cm de la surface. Pour le soin de vos plantes, nous vous conseillons une vaporisation à une distance minimale de 50 cm.

### **BROSSE MULTIFONCTIONS (E)**

Il est conseillé d'utiliser cette brosse sur de grandes surfaces (sols en céramique ou en marbre, parquet, tapis, etc.), en montant les accessoires suivants :

- Raclette avec brosse (**E2**), pour n'utiliser que la fonction aspiration.
- Raclette aspire liquides avec éléments en caoutchouc (**E3**), conseillée pour laver les sols et pour récupérer l'humidité.
- Raclette pour moquette avec éléments rigides (**E4**), indiquée pour moquette et tapis. La brosse multifonctions peut être fixée directement à la poignée ou à la gaine à l'aide des tubes rallonge (**D**).

### **FIXATION DES RACLETTES :**

Pour appliquer les différentes raclettes sur la brosse multifonctions, déplacer vers l'extérieur les deux coulisses (**E1**) présentes sur le dos de la brosse et appliquer la raclette la plus indiquée pour le type de surface à nettoyer. Pour bloquer la raclette déplacer les deux coulisses (**E1**) vers l'intérieur (Fig. C).

### **BUSE HAUTE PRESSION 120° ASPIRATION-VAPEUR (K)**

Il est prévu pour les endroits difficiles à atteindre avec les autres accessoires. La buse haute pression 120° peut être utilisée pour :

- traiter les taches sur la moquette ou les tapis avant de passer la brosse ;
- nettoyer l'acier inoxydable, les vitres, les miroirs et les revêtements stratifiés ou émaillés ;
- nettoyer les coins, tels que les escaliers, les appuis de fenêtres, les montants de portes et les profilés en aluminium ;
- nettoyer la base des robinets ;
- nettoyer les volets, les radiateurs, l'intérieur de la voiture ;
- vaporiser à distance sur les plantes d'appartement.

La buse haute pression 120° peut être fixée directement à la poignée (**A2**) ou à la gaine à

l'aide des tubes rallonge (**D**).

Il est possible de fixer les accessoires suivants à la buse haute pression 120° :

- brosses colorées 120° (**L**), indiquées pour enlever la saleté incrustée des surfaces très étroites comme le réchaud, les stores, les joints de carrelage, les sanitaires, etc. Les différents coloris permettent de toujours utiliser la même brosse sur la même surface.
- Lance vapeur (**K1**), indiquée pour atteindre les endroits les plus difficiles. C'est l'idéal pour nettoyer les radiateurs, les montants de portes et de fenêtres, les sanitaires et les volets. Pour fixer la buse haute pression 120° à la lance, il suffit de la visser comme les brosses colorées, qui peuvent à leur tour être vissées sur la lance.
- **Petit embout (M)**, Il sert à aspirer la saleté des surfaces étroites telles que les joints du carrelage, les montants des portes, les lamelles des stores, etc.
- **Lance (R)**, Elle sert à aspirer à fond dans les endroits les plus difficiles à atteindre tels que les plinthes ou les plis des canapés, des fauteuils, des éléments rembourrés et des sièges de voiture. Il suffit d'appliquer le plumeau pour radiateurs (**S**) au bout de la lance (**R**) pour atteindre plus facilement les fissures des radiateurs et éliminer la poussière qui s'y est accumulée.

### **EMBOUT (Q)**

Pour nettoyer les surfaces textiles telles que canapés, fauteuils, matelas, sièges de voiture, etc.

### **BROSSE POUR ASPIRATION (T)**

Pour dépoussiérer les surfaces délicates grâce à ses soies souples, comme les cadres, les livres, etc.

### **TURBO BROSSE (TB)**

La turbo brosse dispose d'un système à turbine qui n'a pas besoin de courant car il n'utilise que la force d'aspiration.

La turbo brosse permet d'aspirer plus efficacement les surfaces textiles comme les tapis ou la moquette car elle associe à l'aspiration une action mécanique qui enlève la poussière et la saleté (organique et inorganique) et les fibres (cheveux, poils, etc.). Utilisée sur les tapis, la turbo brosse

ravive les fibres grâce à l'action de brossage du rouleau qui les sépare en aspirant en profondeur. La turbo brosse peut également être utilisée comme une brosse traditionnelle sur les surfaces dures car c'est la seule munie d'un système by-pass qui dévie le flux d'air directement sur le conduit d'aspiration.

**Mode d'emploi:** Un curseur au dos de la turbo brosse permet de l'adapter à n'importe quel type de surface : déplacer le curseur (**TB1**) vers la gauche pour les surfaces dures et vers la droite pour les tapis ou la moquette. Le curseur sert à régler la vitesse du système à turbine : celui-ci tourne très vite quand le curseur est complètement à droite, il ne tourne pas et la brosse fonctionne comme une brosse normale pour sols quand il est complètement à gauche.

Il suffit ensuite d'ouvrir le volet pour nettoyer la turbine (fig.E).

### PETIT EMBOUT ASPIRE-VAPEUR (N)

Nous vous conseillons d'utiliser cet accessoire pour: grandes baies vitrées, grands miroirs, surfaces lisses en général ou surfaces en tissu, telles que divans, matelas, etc., grâce aux différents embouts à votre disposition:

- élément lave-vitres (**O**) 130 mm, pour petites surfaces;
- élément lave-vitres 200 mm (**O1**) pour vitres et surfaces plus importantes;
- l'élément avec brosse (**P**) est indiqué pour les tapis, les escaliers, les intérieurs de voiture, les surfaces en tissu en général (effectuez d'abord un essai sur une partie cachée du tissu) . Il est utile pour ôter les poils d'animaux de ces surfaces; vous pouvez aussi appliquer à l'embout la coiffe en tissu-éponge (**E5**).

Insérer l'embout dans le logement spécial sur les brosses et le fixer comme indiqué en Fig. D. Pour une utilisation correcte de l'accessoire lave-vitres aspiration-vapeur, procédez de la manière suivante:

- Vaporetisez uniformément sur la surface à nettoyer, afin de dissoudre la saleté.
- Pressez l'essuie-glace en caoutchouc contre la surface à nettoyer en effectuant un mouvement verticale de haut en bas, la fonction aspiration étant active.

**Attention:** pendant les périodes où les températures sont particulièrement basses, préchauf-

fez les vitres en les vaporisant à une distance d'environ 50 cm.

### BROSSE PARQUET (PQ) (EN OPTION)

La brosse parquet sert à nettoyer les surfaces délicates. Elle est munie de soies et de roulettes dont le matériau a été étudié spécialement pour ne pas abîmer les surfaces.

### BROSSE JOKER (F) (EN OPTION)

Avec la brosse Joker, indiquée pour toutes les surfaces, vous pouvez aspirer tout genre de saleté ou de liquide.

### ACCESSOIRE PARQUET (G) (EN OPTION)

Cet accessoire doit être utilisé exclusivement avec la brosse Joker. Placez la brosse joker sur l'accessoire parquet, comme illustré à la figure 12.

Appliquez la brosse à l'accessoire suivant l'indication de la flèche, de façon à faire correspondre, les deux parties et les emboîter.

Pour dégager l'accessoire parquet de la brosse Joker, tirez vers l'extérieur les deux languettes présentes sur les côtés et soulevez la brosse. (Fig. 13).





### UTILISATION DU FER À REPASSER (715 KIT)

**Vaporetto Lecoaspira se transforme rapidement en un système de repassage très efficace pour repasser en moins de temps sans se fatiguer. Il suffit pour cela d'y brancher le fer prévu comme accessoire (modèle PFEU0021). Ce fer peut être acheté dans un des centres d'assistance Polti et dans les meilleurs magasins d'électroménagers.**

- Raccordez le fer à repasser (**B2**) à la fiche monobloc, en suivant les indications fournies au paragraphe "Fonctionnement".

Avant de repasser un tissu, il est toujours opportun de vérifier les symboles sur l'étiquette de celui-ci, avec les instructions données par le fabricant.

Contrôler, sur la base du tableau ci-dessous le genre de repassage recommandé.

	Repassage à vapeur possible Pour repasser à sec, tourner le bouton sur la position ...
	Repassage à vapeur possible Pour repasser à sec, tourner le bouton sur la position ..
	Vérifier la résistance du tissu au repassage à vapeur ou en cas de doute repasser à sec, avec le bouton en position .
	- ne pas repasser - Le repassage à vapeur ou tout traitement avec vapeur sont déconseillés

### REPASSAGE A VAPEUR

- Pour le repassage à la vapeur, réglez la température du fer en plaçant la manette de réglage de la température (Y) sur COTON-LIN.
- Attendez quelques minutes que le voyant chauffe du fer (X1) s'éteigne pour que la semelle du fer atteigne la température voulue.
- Appuyez sur le bouton de demande de vapeur (X) pour permettre à la vapeur de sortir. La vapeur cesse de sortir dès que vous relâchez le bouton.  
Au tout début du fonctionnement du fer, il est possible que quelques gouttes d'eau mélangées à la vapeur coulent par la semelle. Ce phénomène est dû à une stabilisation thermique imparfaite. Nous vous conseillons par conséquent diriger le premier jet de vapeur vers un chiffon.
- Pour obtenir un jet de vapeur continu, déplacez la touche (W1) en avant. La vapeur continuera de sortir même lorsque vous relâchez la touche (X). Pour arrêter la sortie de vapeur, déplacez la touche (W1) vers l'arrière.

### REPASSAGE À SEC

- Pour repasser à sec, appuyez sur l'interrupteur général (1), réglez la température du fer en tournant la manette de réglage (Y) sur la position correspondant au type de tissu à repasser.

**NOTE:** lorsque vous utilisez le fer, il est conseillé de régler le jet de vapeur de votre appareil sur le niveau moyen, ou faire quelques essais pour trouver la bonne émission de vapeur adaptée au tissu que vous devez repasser.

### IMPORTANT

- Ne laissez pas le fer à repasser sans surveillance lorsqu'il est en fonction.
- Repassez seulement sur des supports résistants à la chaleur et laissant passer la vapeur.
- En cas de chute accidentelle de l'appareil, le faire contrôler par un Service après vente autorisé car un mauvais fonctionnement interne pourrait en limiter la sécurité.
- ATTENTION: ne mettez jamais les jambes en dessous de la table à repasser pour travailler assis, afin d'éviter tout risque de brûlures.

### ENTRETIEN GÉNÉRAL

Avant d'effectuer toute opération d'entretien, veillez à ce que le fil électrique soit débranché du secteur.

Après avoir utilisé les brosses, nous conseillons de laisser refroidir les poils dans leur position naturelle, de façon à éviter toute déformation.

Vérifiez régulièrement l'état des joints qui se trouvent dans la fiche monobloc (B2).

Si nécessaire, remplacez-les en utilisant la pièce de rechange appropriée.

Contrôlez aussi les joints de raccordement des tubes de rallonge (D) et de la poignée (A2).

Pour le nettoyage extérieur, utilisez simplement un chiffon humide. Evitez d'utiliser des solvants ou des détergents qui pourraient endommager la surface en plastique.

Pour nettoyer la cage du filtre à eau "ECOACTIVE-FILTER" ainsi que pour nettoyer et remplacer le filtre éponge, procédez comme indiqué au chapitre "VIDANGE ET NETTOYAGE DU SEAU RÉCOLTEUR".

### FILTRE HEPA LAVABLE

**ATTENTION:** le filtre de série du Vaporetto Le-coaspira est lavable. Pour le nettoyer, procédez de la manière suivante :

- Décrochez la poignée du récipient à eau (22) et extrayez-le (20) comme indiqué au chapitre "PRÉPARATION A L'UTILISATION".
- Soulevez le levier de décrochement du filtre Hepa (18) et extrayez le filtre de son logement (Fig. 14).
- Rincez le filtre à l'eau courante (froide). Après le lavage, secouez-le doucement pour

éliminer tout reste de saleté et l'eau en excès.

**NOTE:** attendez que le filtre sèche naturellement, à distance de toute source de lumière et de chaleur. Il est conseillé d'attendre 24 heures avant de remettre le filtre dans l'appareil.

- Si le filtre présente des lacérations, remplacez-le.
- Il est conseillé de nettoyer le filtre tous les 4 mois.
- Pour une mise en place correcte du filtre Hepa (17), assurez-vous qu'il soit placé dans son logement (19) et qu'il soit ensuite bloqué par le levier (18) (Fig. 14).

**ATTENTION:**

- Ne nettoyez pas le filtre à la brosse, car cela pourrait l'endommager et provoquer une diminution de sa capacité filtrante.
- N'utilisez pas de détergents, ne frottez pas le filtre et ne le lavez pas au lave-vaisselle.

### RÉSOLUTION DES PROBLÈMES

PROBLÈME	CAUSE	SOLUTION
L'aspirateur ne démarre pas.	Manque de tension.	Contrôlez fil, fiche et prise.
La pompe d'auto-remplissage de la chaudière fonctionne en continu	Air dans le circuit de la chaudière	Eteignez l'appareil laissez le refroidir et répétez les opérations indiquées au chapitre "FONCTIONNEMENT".
La puissance d'aspiration se réduit.	L'embout, le flexible ou le tube d'aspiration sont bouchés.  Le filtre Hepa est épuisé.	Nettoyez le filtre et enlevez toute obstruction des conduits et des accessoires.  Suivez les indications du chapitre "ENTRETIEN GÉNÉRAL".
De l'eau sort pendant l'aspiration des liquides	L'interrupteur à flotteur est en-crassé	Nettoyez le groupe filtre à eau "EcoActive-Filter"
L'aspirateur s'interrompt pendant l'aspiration et les quatre indicateurs lumineux clignotent	Le niveau d'eau dans le réservoir est trop haut.  La puissance sélectionnée est trop importante pour le type de surface nettoyée	Appuyer sur l'interrupteur (1). Débrancher le câble d'alimentation de la prise électrique pendant au moins 30 secondes pour que le système de sécurité se rétablisse.  Pour reprendre les opérations de nettoyage, effectuez les opérations décrites au chapitre "Vidange et nettoyage du seuil récolteur"