

Vaporetto Lecoaspira

INTELLIGENT

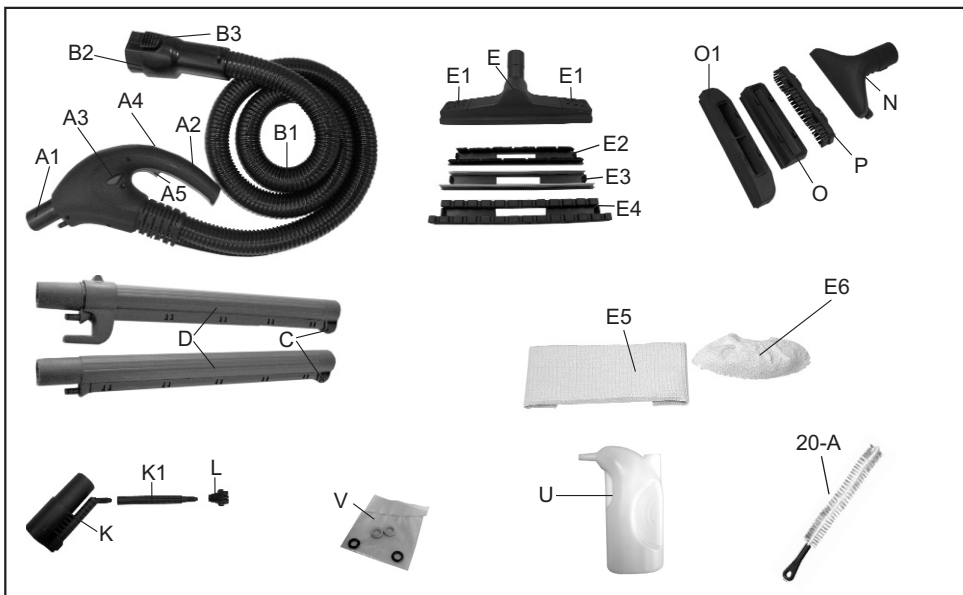

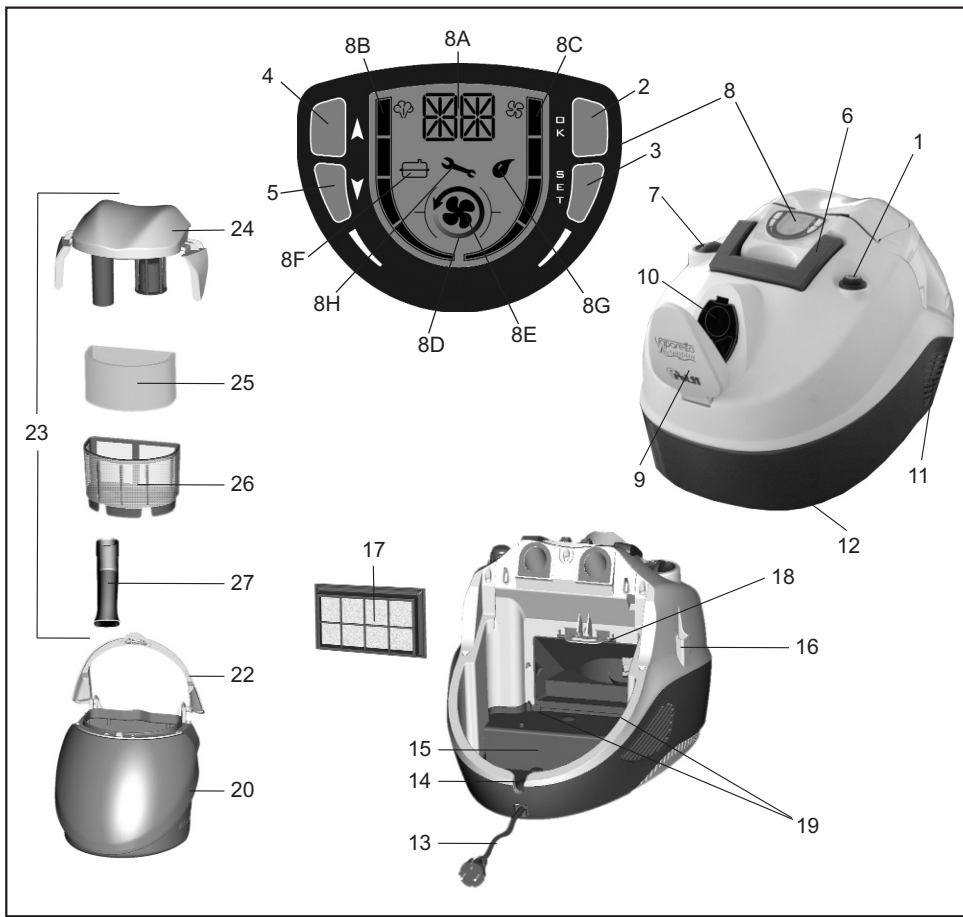

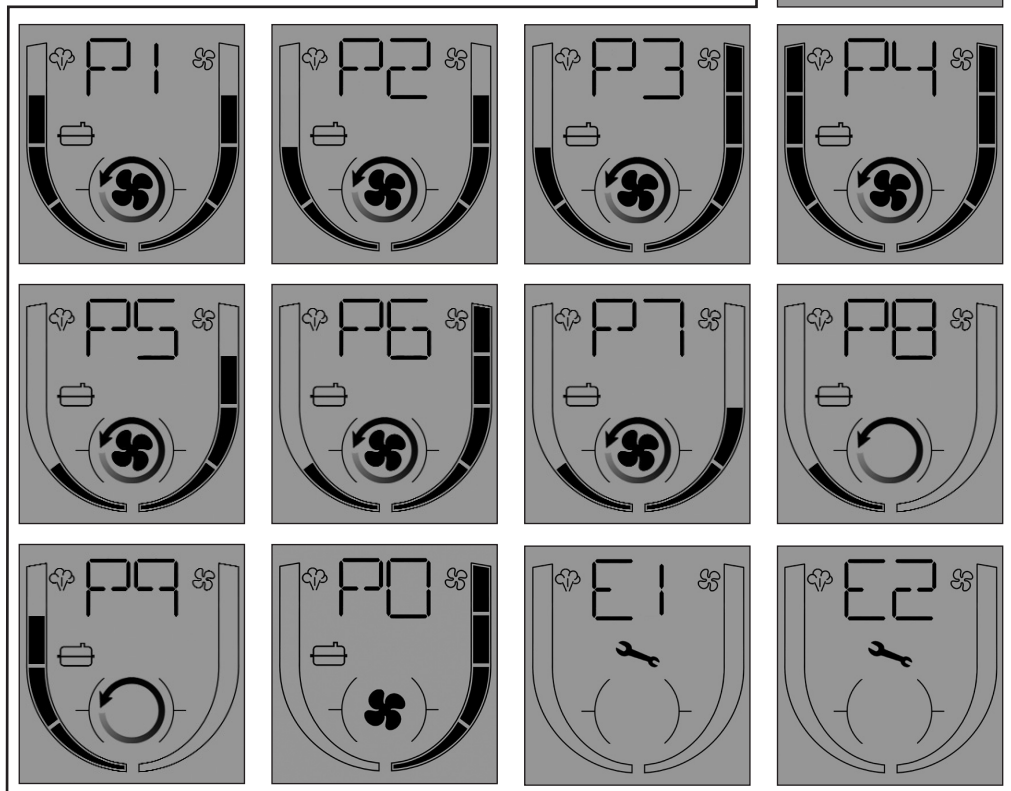
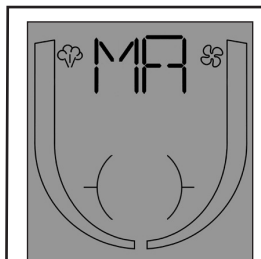
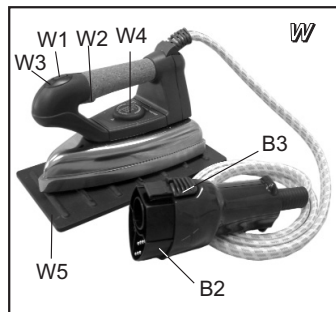
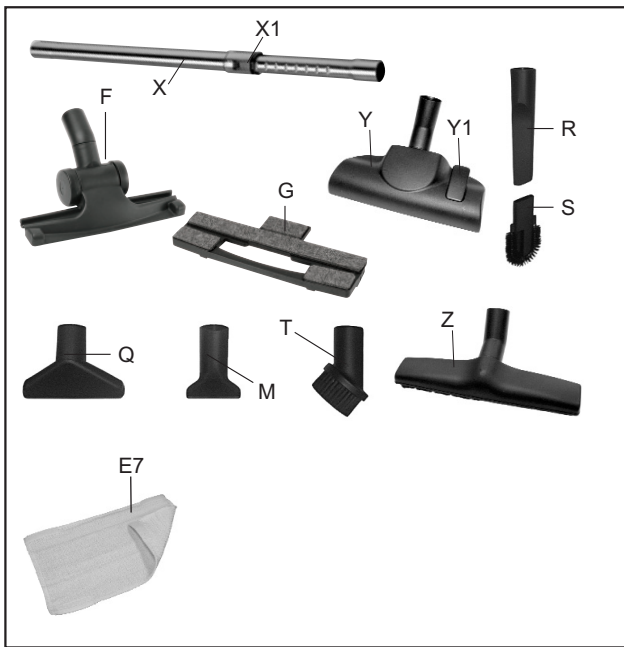

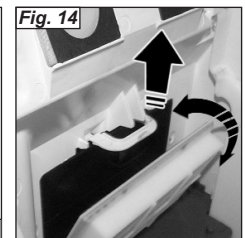
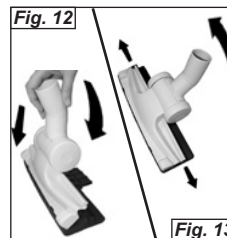
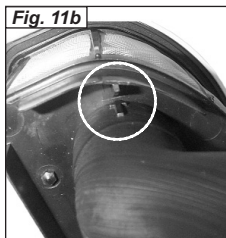
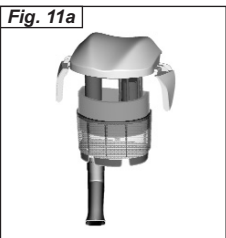
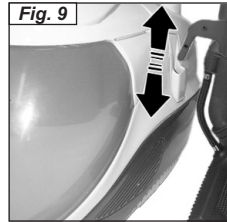
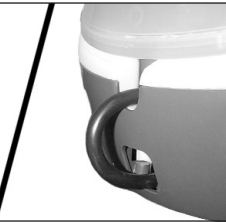
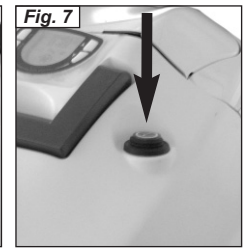
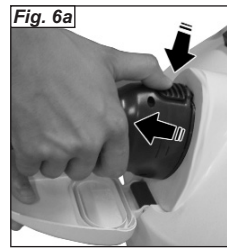
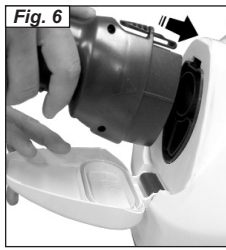
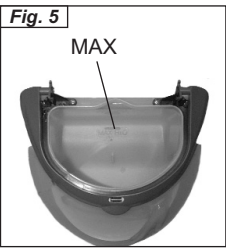
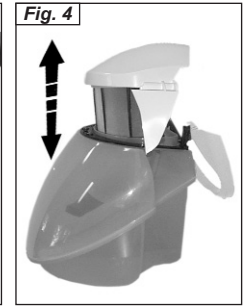
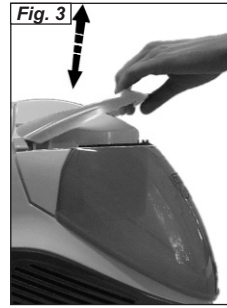
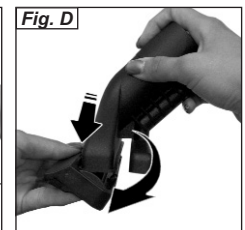
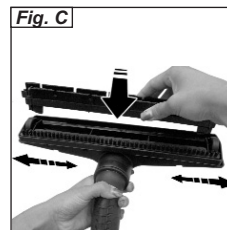
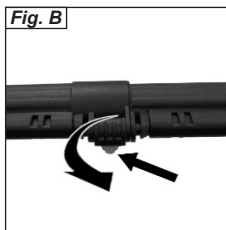
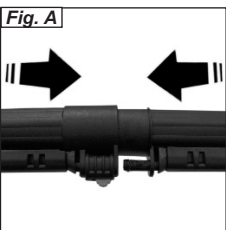

Fig. 13



LÉGENDE

- 1) Interrupteur général
- 2) Touche OK
- 3) Touche SET
- 4) Touche UP augmentation de la vapeur/
programme
- 5) Touche DOWN diminution de la vapeur/
programme
- 6) Poignée de transport
- 7) Bouchon du réservoir
- 8) Afficheur
 - 8A) Indicateur programme
 - 8B) Indicateur quantité de vapeur
 - 8C) Indicateur vitesse d'aspiration
 - 8D) Indicateur vapeur
 - 8E) Indicateur aspiration
 - 8F) Indicateur chaudière
 - 8G) Indicateur manque d'eau
 - 8H) Indicateur entretien
- 9) Boîtier de la prise monobloc
- 10) Prise monobloc
- 11) Grille de sortie d'air
- 12) Roues pivotantes
- 13) Câble d'alimentation
- 14) Siège passage câble d'alimentation
- 15) Emplacement du câble
- 16) Boîtier de rangement des accessoires
- 17) Filtre Hepa
- 18) Levier décrochage du filtre Hepa
- 19) Emplacement du filtre Hepa
- 20) Seau récolteur
- 21) Niveau MAX. (fig. 5)
- 22) Poignée seau récolteur
- 23) Groupe filtre à eau « EcoActive Filter »
- 24) Couvercle groupe filtre à eau
« EcoActive Filter »
- 25) Filtre éponge façonné
- 26) Corps du filtre micro-perforé
- 27) Tube soudé

ACCESSOIRES ASPIRATION-VAPEUR

- A1) Fixation accessoires
- A2) Poignée
- A3) Touche de sécurité
- A4) Bouton aspiration
- A5) Bouton vapeur
- B1) Gaine vapeur+aspiration
- B2) Fiche monobloc
- B3) Bouton blocage fiche monobloc
 - C) Bague blocage accessoires
 - D) Tubes rallonge vapeur+aspiration

- E) Brosse multifonctions
- E1) Coulisses blocage raclettes
- E2) Raclette avec brosse
- E3) Raclette aspiration liquides avec
éléments en caoutchouc
- E4) Raclette pour moquette avec éléments
rigides
- E5) Chiffonnettes coton
- E6) Bonnette en éponge
- E7) Serpillière parquet avec velcro
- K) Buse haute pression 120° aspiration-
vapeur
- K1) Lance vapeur
 - L) Brosses colorées 120° aspiration-vapeur
 - N) Petit embout aspiration-vapeur
 - O) Raclette lave-vitres 130 mm pour petit
embout aspiration-vapeur
 - O1) Raclette lave-vitres 200 mm pour petit
embout aspiration-vapeur
 - P) Raclette avec brosse pour petit embout
aspiration-vapeur
 - U) Bidon de remplissage
 - V) Joints de rechange
- 20-A) Brosse nettoyage seau récolteur

ACCESSOIRES UNIQUEMENT ASPIRATION

- M) Petit embout
- Q) Embout
- R) Lance
- S) Plumeau pour radiateurs
- T) Brosse pour aspiration
- X) Tube télescopique
- X1) Touche ressort tube télescopique
- Y) Brosse universelle
- Y1) Sélecteur brosse universelle
- Z) Brosse parquet

ACCESSOIRES EN OPTION

- F) Brosse Joker
- G) Accessoire parquet
- W) Fer à repasser
 - W1) Touche actionnement jet continu
 - W2) Bouton demande vapeur
 - W3) Voyant lumineux chauffe du fer
 - W4) Manette réglage température
 - W5) Support pour fer



Lire attentivement le mode d'emploi suivant avant d'utiliser l'appareil.

Chère cliente

Nous vous remercions de la confiance que vous nous avez accordée en achetant un appareil Polti. En choisissant Vaporetto Lecoaspira, vous avez pensé à l'hygiène de votre intérieur et à la santé de votre famille car ce modèle permet de nettoyer toutes les surfaces lavables de la maison avec la force de la vapeur, de dissoudre et de recueillir la saleté et d'aspirer la poussière, les acariens et les allergènes dans l'eau.

Vaporetto Lecoaspira allie la force et l'efficacité des appareils Polti aux fonctions avancées de l'électronique moderne. Il est en mesure de gérer 10 programmes de nettoyage, en sélectionnant automatiquement la puissance d'aspiration et la pression optimale de la vapeur, et vous guide dans les opérations de nettoyage en activant ses fonctions au bon moment. Grâce au filtre EcoActive-Filter exclusif, vous pourrez vider l'eau sale sans risquer de répandre de la poussière partout lorsque vous aurez terminé le ménage.

Le filtre Hepa, qui épure l'air à la sortie en retenant les fines particules, complète le système de filtration.

La nouvelle poignée facilite l'emploi de Vaporetto Lecoaspira et la gamme complète d'accessoires vous permettra de résoudre les problèmes de nettoyage sans vous fatiguer et sans perdre de temps.

Les commandes de l'appareil se trouvent sur la poignée pour que vous puissiez immédiatement contrôler sans avoir à vous baisser. L'afficheur à cristaux liquides permet de voir toutes les fonctions de Vaporetto Lecoaspira de façon claire et précise. Avec Vaporetto Lecoaspira, vous pourrez décider si utiliser la vapeur en même temps que l'aspiration pour un nettoyage complet, uniquement l'aspiration pour recueillir efficacement la poussière ou uniquement la vapeur pour un nettoyage spécifique.

L'EcoActive-Filter, qu'est-ce que c'est ?

L'EcoActive-Filter est le filtre à eau révolutionnaire breveté par Polti. EcoActive-Filter utilise la force purificatrice naturelle de l'eau pour capturer la saleté, en empêchant le contact gênant avec la poussière et sa dispersion nuisible dans l'atmosphère. Le flux d'eau contenu dans le filtre spécial et son gargouillement rendent le nettoyage avec Vaporetto Lecoaspira encore plus efficace.



Cet appareil est conforme à la directive 2004/108/CE (EMC) et à la directive 2006/95/CE (basse tension).

La Société POLTI se réserve le droit de procéder à toutes modifications techniques qui s'avèreraient nécessaires sans aucun préavis.

AVERTISSEMENTS

CONSERVER CES INSTRUCTIONS

- Avant d'utiliser l'appareil, lisez attentivement les présentes instructions d'utilisation.
- Toute utilisation non conforme aux présentes recommandations annulera la garantie.
- L'installation électrique à laquelle l'appareil est branché doit être réalisée en conformité avec les lois en vigueur.
- Avant de brancher l'appareil, assurez-vous que la tension du réseau correspond à la valeur indiquée sur la plaque signalétique de l'appareil, et que la prise d'alimentation est munie d'une mise à la terre
- Éteignez toujours l'appareil en appuyant sur l'interrupteur prévu à cet effet avant de le débrancher du réseau électrique.
- Si vous ne devez pas utiliser l'appareil, nous conseillons de débrancher la fiche électrique. Ne laissez jamais l'appareil sans surveillance lorsqu'il est branché au réseau électrique
- Avant tout genre d'entretien, assurez-vous que le câble d'alimentation est bien débranché du réseau électrique
- Ne débranchez pas l'appareil en tirant le câble d'alimentation mais extrayez la fiche de la prise pour éviter de l'endommager.
- Veillez à ce que le câble d'alimentation ne subisse pas de torsions, d'écrasements ou d'étirements, et qu'il n'entre pas en contact avec des surfaces coupantes ou chaudes.
- N'utilisez pas l'appareil si le fil d'alimentation ou des parties importantes de l'appareil sont endommagées
- N'utilisez pas de rallonges électriques sans l'autorisation du fabricant car elles pourraient provoquer des dommages ou incendie
- Le câble d'alimentation de l'appareil ne doit être changé que par des personnes qualifiées chez un SAV autorisé.
- Ne touchez jamais l'appareil si vous avez les mains ou les pieds mouillés et si la fiche est branchée.
- N'utilisez pas l'appareil pieds nus.
- N'utilisez pas l'appareil à côté d'une baignoire, d'une douche ou d'un récipient plein d'eau.
- N'immergez jamais l'appareil, le câble ou les fiches dans l'eau ou dans d'autres liquides.
- Il est interdit d'utiliser l'appareil en cas de

danger d'explosion.

- N'utilisez pas le produit en présence de substances toxiques.
- Ne pas poser l'appareil chaud sur une surface sensible à la chaleur.
- Conservez l'appareil à l'abri des agents atmosphériques.
- Ne placez pas l'appareil à proximité de fourneaux allumés, radiateurs électriques ou toute autre source de chaleur.
- N'exposez pas l'appareil à des températures extrêmes
- Ne laissez jamais des enfants ou des personnes ne connaissant pas le fonctionnement de l'appareil utiliser cet appareil.
- N'appuyez pas trop fort sur les touches et évitez d'utiliser des objets pointus tels que stylos, etc.
- Posez toujours l'appareil sur des surfaces stables et planes.
- En cas de chute accidentelle de l'appareil, faites-le vérifier par un Service Après-vente autorisé car un mauvais fonctionnement interne pourrait en limiter la sécurité.
- En cas de panne ou de mauvais fonctionnement, éteignez l'appareil et n'essayez jamais de le démonter mais adressez-vous à un Service Après-vente autorisé.
- Pour ne pas compromettre la sécurité de l'appareil, utilisez exclusivement des pièces détachées et des accessoires originaux (approuvés par le fabricant).
- N'enroulez pas le câble d'alimentation autour de l'appareil et surtout jamais si l'appareil est chaud.
- N'aspirez pas d'acides ou de solvants qui pourraient endommager sérieusement l'appareil et surtout n'aspirez pas de poussières ou de liquides explosifs qui, au contact des parois internes de l'appareil, pourraient provoquer des explosions.
- N'aspirez pas de substances toxiques.
- N'aspirez pas d'objets en flammes ou incandescents tels que tisons, cendres et autres matériaux en cours de combustion.
- Pour le seuil récolteur il est possible d'utiliser l'eau du robinet.
- N'aspirez pas de matériaux tel que plâtre, ciment, etc., qui au contact de l'eau se solidifient et peuvent compromettre le fonctionnement de l'appareil.

- Durant le remplissage d'eau, il est conseillé d'éteindre la machine et de débrancher la prise d'alimentation.
- Il est nécessaire de maintenir l'appareil en position horizontale pendant le fonctionnement.
- Ne dirigez jamais le jet de vapeur sur des appareils électriques (fours, réfrigérateurs, etc.).
- Laissez refroidir l'appareil avant de procéder à son nettoyage.
- Avant de ranger l'appareil, assurez-vous qu'il soit complètement froid.
- Cet appareil est doté d'un système de sécurité dont le remplacement nécessite l'intervention d'un technicien autorisé.
- Ne pas diriger le jet de vapeur vers déchets, personnes ou animaux.
- Ne pas toucher avec la main la sortie vapeur.
- ATTENTION ne mettez jamais les jambes en dessous de la table à repasser pour travailler assis, afin d'éviter tout risque de brûlures.
- Repassez uniquement sur des supports résistant à la chaleur et qui laissent passer la vapeur.
- En cas de remplacement du tapis repose fer, utilisez uniquement des pièces de rechanges originales.
- Avant de brancher l'appareil, assurez-vous que le bouton d'émission continue de vapeur ne soit pas activé.
- Utiliser et reposer le fer sur une surface stable.
- Au moment de remettre le fer sur son support, veiller à ce que la surface sur laquelle se trouve ce dernier soit stable.
- Cet appareil ne doit pas être utilisé par les personnes (y compris les enfants) dont les capacités physiques, sensorielles ou mentales sont réduites ni par celles n'ayant pas l'expérience et les connaissances voulues ou qui n'ont pas reçu les instructions nécessaires sur son emploi correct, à moins d'être surveillées par une personne responsable de leur sécurité.
- Veiller à ce que les enfants ne jouent pas avec l'appareil.
- L'appareil ne doit pas être utilisé s'il a subi une chute, s'il porte les signes visibles de dommages ou s'il a des pertes.
- Le câble d'alimentation (raccord électrique type Y) ne doit pas être remplacé par l'utilisateur mais exclusivement par un technicien d'un centre de service après-vente agréé.



ATTENTION:
Risque de brûlures

- N'ajoutez aucun détergent ou substance chimique dans la chaudière. L'eau contient du magnésium, des sels minéraux et d'autres dépôts qui favorisent la formation du calcaire. Pour éviter que ces résidus n'abîment l'appareil, il suffit d'utiliser régulièrement KALSTOP FP 2003. Ce détartrant spécial à base naturelle pulvérise le calcaire, ce qui évite les incrustations et protège les parois en métal de la chaudière. KALSTOP FP 2003 est en vente dans tous les magasins de petits électroménagers ou auprès des Services après-vente Polti. Il peut également nous être commandé directement en appelant notre AUDIOTEL. A défaut de KALSTOP, il est conseillé d'utiliser un mélange contenant 50% d'eau du robinet et 50% d'eau déminéralisée.
- **Il est conseillé de n'utiliser que des produits originaux Polti car les produits d'autres marques pourraient ne pas être adaptés aux appareils Polti et causer de graves dommages.**
- **Ne jamais utiliser d'eau distillée ou parfumée.**
- Ne pas utiliser seulement de l'eau déminéralisée mais la mélanger comme indiqué plus haut à l'eau du robinet.

UTILISATION CORRECTE DE L'APPAREIL

Cet appareil est conçu pour un usage domestique comme générateur de vapeur et aspirateur de liquides et de solides, conformément aux descriptions et instructions fournies dans le présent manuel. Nous vous prions de lire attentivement ces instructions et de les conserver, car elles pourraient vous être utiles par la suite.

POLTI S.p.A. et ses distributeurs déclinent toute responsabilité pour tout accident dû à une utilisation de cet appareil qui ne correspond pas aux conditions d'emploi ci-dessus.

ATTENTION

Directive 2002/96/CE (Déchets d'équipements électriques et électroniques - DEEE): informations aux utilisateurs

Ce produit est conforme à la Directive EU 2002/96/CE.



Le symbole de la corbeille barrée reporté sur l'appareil indique que ce dernier doit être éliminé à part lorsqu'il n'est plus utilisable et non pas avec les ordures ménagères.

L'utilisateur a la responsabilité de porter l'appareil hors d'usage à un centre de ramassage spécialisé.

Le tri approprié des déchets permet d'acheminer l'appareil vers le recyclage, le traitement et l'élimination de façon écologiquement compatible. Il contribue à éviter les effets négatifs possibles sur l'environnement et sur la santé, tout en favorisant le recyclage des matériaux dont est constitué le produit. Pour avoir des informations plus détaillées sur les systèmes de ramassage disponibles, s'adresser au service local d'élimination des déchets ou au revendeur.

PRÉPARATION À L'UTILISATION

- Dévissez le bouchon du réservoir à eau (7) (Fig. 1), et versez environ 560 cc d'eau en utilisant la bouteille prévue à cet effet (U).

L'appareil peut également fonctionner avec l'eau du robinet. Celle-ci contient toutefois du calcaire qui peut former des incrustations avec le temps, il est donc conseillé d'utiliser un mélange avec 50% d'eau du robinet et 50% d'eau déminéralisée. Il est recommandé d'ajouter le détartrant spécial KALSTOP FP 2003 à base naturelle pour éviter la formation de calcaire en n'utilisant que de l'eau du robinet.

Ne pas utiliser seulement de l'eau déminéralisée mais la mélanger comme indiqué plus haut à l'eau du robinet.

Il est conseillé de n'utiliser que des produits originaux Polti car les produits d'autres marques pourraient ne pas être adaptés aux appareils Polti et causer de graves dommages.

Ne jamais utiliser d'eau distillée ou parfumée.

- Revissez bien à fond le bouchon (7).

- Soulevez la poignée seau récolteur (22) en la dégageant de son siège (Fig. 2) et extrayez le récipient (20) (Fig. 3).
- Tournez la poignée seau récolteur (22) comme indiqué dans la figure 4, de façon à pouvoir extraire le groupe filtre à eau "Eco Active-Filter" (23).
- Versez dans le seau récolteur (20) environ 1,2 l d'eau du robinet jusqu'à couvrir l'indicateur MAX (21) comme illustré Fig. 5.
- Remettez le groupe filtre à eau (23) dans le seau récolteur (20) et remettez-le dans sa position initiale.
- Remettez en place le seau récolteur en effectuant dans l'ordre inverse les opérations décrites ci-dessus.
- Poussez la poignée (22) et remplacez-la dans son siège sur le seau récolteur (20).

FONCTIONNEMENT

- Ouvrir le boîtier de la prise monobloc (9) ; y introduire la fiche monobloc (B2) en poussant, sans appuyer sur le bouton, jusqu'au dé clic du mécanisme et vérifier si elle est bien branchée (fig. 6).
- Pour enlever la fiche monobloc (B2) de l'appareil, appuyer sur le bouton (B3) et tirer la fiche de façon à la séparer de l'appareil (fig. 6a).

Remarque : la poignée (A2) est prévue avec une touche de sécurité (A3) qui empêche aux enfants ou aux personnes inexpérimentées d'activer accidentellement le jet de vapeur. S'il faut laisser momentanément la gaine sans surveillance alors que l'appareil est allumé, toujours mettre la touche de sécurité (A3) dans la position d'arrêt. Au moment de reprendre le travail, remettre la touche dans sa position initiale.

- Brancher la fiche à une prise de courant appropriée.
- Allumer l'appareil en appuyant sur l'interrupteur général (1) (fig. 7).

PROGRAMMES

10 programmes de nettoyage pré-réglés et un programme manuel sont disponibles. Les programmes prévus sont les suivants :

- MA: PROGRAMME MANUEL
- P1: TAPIS/ MOQUETTE
- P2: PARQUET

- **P3: VITRES/ MIROIRS/ CARREAUX/ CÉRAMIQUE**
- **P4: TACHES LOCALISÉES/ INCRUSTATIONS/ JOINTS DU CARRELAGE**
- **P5: ÉLÉMENTS REMBOURRÉS/ PAPIER PEINT/INTÉRIEUR DE VOITURE**
- **P6: LIT/ MATELAS**
- **P7: TENTURES**
- **P8: PLANTES**
- **P9: FER À REPASSER (ne fonctionne que si le fer à repasser Polti est branché)**
- **P0: TURBO ASPIRATION**

À l'allumage, l'appareil se met en mode manuel MA.

- Pour choisir un programme pré-réglé, appuyer sur la touche SET (3) : l'inscription MA qui clignote apparaît sur l'indicateur (8A). Les touches Up (4) et DOWN (5) permettent de choisir le programme désiré. Confirmer en appuyant sur la touche OK (2).
- Pour changer de programme, répéter la même opération.

PROGRAMME MANUEL

- Appuyer sur l'interrupteur général (1): l'appareil s'allume en mode manuel MA.

Cette fonction permet de régler manuellement la quantité de vapeur fournie et la vitesse d'aspiration.

VAPEUR

- Appuyer sur la touche UP (4) pour allumer la chaudière. A chaque fois que l'on appuie sur la touche (4) la pression de la vapeur fournie augmente et un des indicateurs de pression de vapeur (8B) s'allume.
- La touche DOWN (5) permet d'obtenir exactement le contraire, c'est-à-dire diminuer la pression de la vapeur et éteindre les indicateurs (8B).
- Pour éteindre la chaudière, appuyer sur la touche DOWN (5) jusqu'à ce que tous les indicateurs (8B) soient éteints.

Jet de vapeur puissant : (4 indicateurs allumés) pour éliminer les incrustations, les taches ou les traces de gras et pour désinfecter ;

Jet de vapeur normal : (2 ou 3 indicateurs allumés) pour la moquette, les tapis, les vitres et les sols ;

Jet de vapeur délicat : (1 indicateur allumé)

pour vaporiser les plantes, nettoyer les tissus délicats, le papier peint, les canapés, etc.

- Les indicateurs (8B) et (8F) clignotent quand on allume la chaudière. L'indicateur de la chaudière (8F) qui reste allumé fixement indique que l'appareil a atteint la pression minimale pour le jet de vapeur. Il est toutefois conseillé d'attendre que les indicateurs (8B) restent allumés fixement de façon à ce que la pression de la vapeur corresponde à celle effectivement sélectionnée.
- Pour envoyer le jet de vapeur, appuyer sur le bouton vapeur (A5) de la poignée. L'indicateur (8D) s'allume alors.

ASPIRATION

La puissance d'aspiration peut être réglée en fonction du type de surface à traiter : les chiffres correspondent aux segments allumés de l'indicateur (8C).

- 1 pour les rideaux
- 2 pour les canapés et les coussins
- 3 pour les tapis
- 4 pour les sols durs et pour recueillir les liquides

Emploi des commandes aspiration

Pour commencer à aspirer, appuyer sur le bouton aspiration (A4). Pour sélectionner la vitesse en fonction du type de surface à traiter, appuyer sur le bouton aspiration (A4) sans le relâcher. Le nombre de segments allumés de l'indicateur (8C) augmente au fur et à mesure qu'augmente la puissance d'aspiration ; de même, le nombre de segments allumés diminue lorsque la puissance d'aspiration diminue. Pour arrêter l'aspiration quand l'appareil est en marche, il suffit d'appuyer une seule fois sur le bouton d'aspiration (A4).

REMARQUE : l'appareil redémarre à la vitesse qu'il avait lorsqu'il a été arrêté au moment de reprendre l'aspiration.

PROGRAMME P1 : TAPIS/ MOQUETTE

- Accrocher les deux tubes rallonge (D) à la poignée et y fixer la brosse multifonctions (E) ainsi que la raclette pour moquette avec éléments rigides (E4).
- Attendre que les indicateurs (8B) et (8F) s'allument fixement. L'appareil est alors prêt à fournir de la vapeur.

- Appuyer sur le bouton vapeur (A5) sans le relâcher pour envoyer le jet de vapeur. L'aspiration est actionnée automatiquement pour sécher la surface traitée au moment de relâcher le bouton (A5) ou après un délai maximum de 150 secondes.
- L'aspiration s'arrête automatiquement après un temps proportionnel au temps de distribution de la vapeur. Il est néanmoins possible d'arrêter manuellement le programme en appuyant sur la touche aspiration (A4).
- En cas de surfaces très grandes, il est possible de faire redémarrer immédiatement le programme pour compléter le nettoyage à la fin du cycle décrit plus haut.

REMARQUE : la vitesse d'aspiration et la quantité de vapeur sont pré-réglées et il est donc impossible de les modifier manuellement. Avant de traiter les surfaces avec la vapeur, il est conseillé d'aspirer les poils et la poussière en n'utilisant que la fonction aspiration en mode manuel MA.

PROGRAMME P2 : PARQUET

- Appuyer sur le bouton vapeur (A5) sans le relâcher pour envoyer de temps à autre un jet de vapeur et faire démarrer l'aspiration. Le fait de relâcher le bouton (A5) permet d'interrompre le jet de vapeur, tandis que l'aspiration continue pendant quelques instants pour sécher la surface traitée.
- **Pour éviter d'abîmer les surfaces délicates, il est recommandé de toujours utiliser la fonction parquet avec la brosse multifonctions (E), en association avec la raclette aspiration liquides (E3) ou avec la raclette pour moquettes (E4), recouverte de la serpillière parquet avec velcro (E7).**

REMARQUE : la vitesse d'aspiration et la quantité de vapeur sont pré-réglées et il est donc impossible de les modifier manuellement.

PROGRAMME P3 : VITRES/ MIROIRS/ CARREAUX/ CÉRAMIQUE

Pour nettoyer les surfaces vitrées lorsque la température est particulièrement basse, chauffer au préalable les vitres en commençant à une distance d'environ 50 cm de la surface.

- Fixer le petit embout (N) avec la raclette lave-vitres (O ou O1) et faire démarrer le programme en appuyant sur le bouton vapeur

(A5) sans le relâcher pour commencer à distribuer la vapeur sur la vitre.

- Vaporiser abondamment la surface à traiter.
- L'aspiration est actionnée automatiquement au moment de relâcher le bouton (A5) ou après un délai maximum de 30 secondes.
- L'aspiration s'arrête automatiquement après un temps proportionnel au temps de distribution de la vapeur. Il est néanmoins possible d'arrêter manuellement le programme en appuyant sur la touche aspiration (A4).
- En cas de surfaces très grandes, il est possible de faire redémarrer immédiatement le programme pour compléter le nettoyage à la fin du cycle décrit plus haut.
- Lorsque le cycle est terminé, actionner manuellement l'aspiration en appuyant sur la touche (A4) pour éliminer les traces d'humidité éventuelles à proximité de la surface traitée.

REMARQUE : la vitesse d'aspiration et la quantité de vapeur sont pré-réglées et il est donc impossible de les modifier manuellement.

PROGRAMME P4 : TACHES LOCALISÉES/ INCRUSTATIONS/ JOINTS DU CARRELAGE

- Monter la buse haute pression 120° (K).
- Faire démarrer le programme en appuyant sur le bouton vapeur (A5) sans le relâcher.
- Vaporiser la surface à traiter.
- L'aspiration est actionnée automatiquement au moment de relâcher le bouton (A5) ou après un délai maximum de 20 secondes.
- L'aspiration s'arrête automatiquement après un temps proportionnel au temps de distribution de la vapeur. Il est néanmoins possible d'arrêter manuellement le programme en appuyant sur la touche aspiration (A4).
- Lorsque le cycle est terminé, il est possible d'actionner manuellement l'aspiration en appuyant sur la touche (A4) pour éliminer les traces d'humidité éventuelles.
- Pour éliminer les taches difficiles à enlever ou les incrustations, fixer une des brosses colorées à la buse haute pression 120° afin d'associer l'action mécanique des poils à la distribution de vapeur.

REMARQUE : la vitesse d'aspiration et la quantité de vapeur sont pré-réglées et il est donc impossible de les modifier manuellement.

PROGRAMME P5 : ÉLÉMENTS REMBOURRÉS/ PAPIER PEINT/ INTÉRIEUR DE VOITURE

- Appuyer sur le bouton vapeur (A5) sans le relâcher pour envoyer de temps à autre un jet de vapeur et faire démarrer l'aspiration. Le fait de relâcher le bouton (A5) permet d'interrompre le jet de vapeur, tandis que l'aspiration continue pendant quelques instants pour sécher la surface traitée.
- Il est conseillé d'utiliser le petit embout (N), la raclette avec brosse (P) et la bonnette en éponge (E6).

REMARQUE : la vitesse d'aspiration et la quantité de vapeur sont pré-réglées et il est donc impossible de les modifier manuellement. Avant de traiter les surfaces avec la vapeur, il est conseillé d'aspirer les poils et la poussière en n'utilisant que la fonction aspiration en mode manuel MA.

PROGRAMME P6 : LIT/ MATELAS

- Il est conseillé d'utiliser le petit embout (N), la raclette avec brosse (P) et la bonnette en éponge (E6).
- Faire démarrer le programme en appuyant sur le bouton vapeur (A5) sans le relâcher.
- Vaporiser la surface à traiter.
- L'aspiration est actionnée automatiquement au moment de relâcher le bouton (A5) ou après un délai maximum de 60 secondes.
- L'aspiration s'arrête automatiquement après un temps proportionnel au temps de distribution de la vapeur. Il est néanmoins possible d'arrêter manuellement le programme en appuyant sur la touche aspiration (A4).

REMARQUE : la vitesse d'aspiration et la quantité de vapeur sont pré-réglées et il est donc impossible de les modifier manuellement. Avant de traiter les surfaces avec la vapeur, il est conseillé d'aspirer les poils et la poussière en n'utilisant que la fonction aspiration en mode manuel MA.

PROGRAMME P7 : TENTURES

- Il est conseillé d'utiliser le petit embout (N), la raclette avec brosse (P) et la bonnette en éponge (E6).
- Appuyer sur le bouton vapeur (A5) sans le relâcher pour envoyer de temps à autre un

jet de vapeur et faire démarrer l'aspiration. Le fait de relâcher le bouton (A5) permet d'interrompre le jet de vapeur, tandis que l'aspiration continue pendant quelques instants pour sécher la surface traitée.

- Ce programme est conçu pour traiter les tissus épais. **Ne pas l'utiliser pour les fins rideaux.**

REMARQUE : la vitesse d'aspiration et la quantité de vapeur sont pré-réglées et il est donc impossible de les modifier manuellement.

PROGRAMME P8 : PLANTES

Ce programme est utile pour nettoyer les plantes ou les feuilles et pour humidifier les pièces.

- Pour nettoyer vos plantes, il est conseillé de vaporiser à une distance minimale de 50 cm en utilisant uniquement la poignée (A2) ou l'accessoire 120° (K).
- Appuyer sur le bouton vapeur (A5) sans le relâcher pour envoyer le jet de vapeur.
- Relâcher le bouton vapeur (A5) en fin d'opération.

REMARQUE : la quantité de vapeur est pré-réglée et il est donc impossible de la modifier manuellement. L'aspiration est bloquée et ne peut pas être actionnée.

- Afin de garantir le maximum de sécurité pour l'utilisateur, la norme européenne 60335-2-54 prévoit que la distribution de vapeur ait lieu volontairement. C'est la raison pour laquelle nous n'avons pas pu automatiser la fonction de distribution de la vapeur au moment de définir les programmes décrits.

PROGRAMME P9 : FER À REPASSER

FER À REPASSER (W) (EN OPTION)

Vaporetto Lecoaspira peut se transformer rapidement en un système de repassage très efficace, pour repasser plus rapidement et sans fatigue. Il suffit de connecter au produit le fer à repasser accessoire pour Vaporetto Lecoaspira (mod. PFEU0021). Il est possible de se procurer le fer à repasser accessoire dans les centres de service après-vente Polti et dans les meilleurs magasins d'électroménager.

- Brancher le fer à repasser (B2) à la fiche monobloc en procédant comme indiqué au paragraphe « Fonctionnement ».

La quantité de vapeur fournie, qui doit être ré-

glée manuellement en fonction des exigences à l'aide des touches UP (4) et DOWN (5), est signalée par les indicateurs (8B) qui s'allument. Suivre les instructions ci-dessous pour régler la quantité de vapeur en fonction du tissu à repasser.

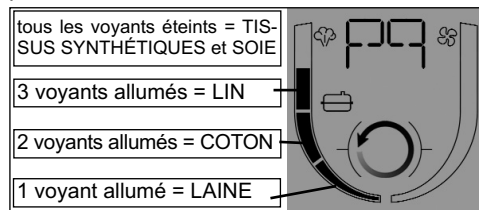



REMARQUE : vu que l'appareil fournit de la vapeur à haute pression, le niveau maximal pouvant être sélectionné pour le programme fer est 3. Cette valeur suffit néanmoins à obtenir de très bons résultats même sur des tissus épais.

- Pour optimiser le temps consacré au repassage, il est conseillé de commencer par les tissus délicats (quantité de vapeur 0 ou 1) avant de passer aux tissus qui demandent une pression supérieure. Dans le cas contraire, bien que la distribution de vapeur ne soit pas bloquée, il faut attendre que la chaudière se refroidisse afin de permettre à l'appareil d'atteindre la pression sélectionnée de la vapeur.

Avant de repasser un vêtement, vérifier les symboles sur l'étiquette et les instructions pour le traitement fournies par le fabricant. Choisir le type de repassage le plus approprié en consultant le tableau ci-dessous.

 Repassage à vapeur possible
Pour repasser à sec, tourner le bouton sur la position ...

 Repassage à vapeur possible
Pour repasser à sec, tourner le bouton sur la position ..

 Vérifier la résistance du tissu au repassage à vapeur ou en cas de doute repasser à sec, avec le bouton en position •

 - ne pas repasser
- Le repassage à vapeur ou tout traitement avec vapeur sont déconseillés

REPASSAGE À LA VAPEUR

- Pour repasser à la vapeur, régler la température du fer en mettant la manette de réglage correspondante (W4) sur COTON-LIN.
- Attendre quelques minutes jusqu'à ce que le voyant lumineux chauffe du fer (W3) s'éteigne pour que la semelle atteigne la température voulue.
- Appuyer sur le bouton demande vapeur (W2) pour permettre à la vapeur de sortir. Le jet de vapeur s'interrompt en relâchant le bouton. Quelques gouttes d'eau mélangées à de la vapeur peuvent couler de la semelle au moment d'utiliser le fer juste après l'avoir allumé car la stabilisation thermique n'est pas encore parfaite. Il est donc conseillé d'orienter le premier jet de vapeur sur un chiffon.
- Pour avoir un jet continu de vapeur, déplacer la touche (W1) vers l'avant. La vapeur continue à sortir même en relâchant le bouton (W2). Pour interrompre le jet de vapeur, remettre la touche actionnement jet continu (W1) dans sa position d'origine.

REPASSAGE À SEC

- Ne pas allumer la chaudière (tous les indicateurs (8B) sont éteints). Régler la température du fer en mettant la manette (W4) sur la température prévue pour le tissu (les températures sont indiquées sur le bouton).

IMPORTANT

- Ne pas laisser le fer allumé sans surveillance.
- Ne repasser que sur une table qui résiste à la chaleur et soit perméable à la vapeur.
- En cas de chute accidentelle du fer, porter l'appareil à un service après-vente agréé pour les contrôles qui s'imposent car un mauvais fonctionnement quelconque pourrait en limiter la sécurité.
- **ATTENTION** pour repasser en étant assise, veiller à ne pas orienter le jet de vapeur vers les jambes pour éviter tout risque de brûlure.
- Le fer doit être utilisé et rangé sur une surface stable.
- En remettant le fer sur son support, s'assurer que la surface sur laquelle se trouve le support est stable.

PROGRAMME P0 : TURBO ASPIRATION

Le programme P0 est utile pour aspirer des surfaces particulièrement sales ou des liquides.

Accrocher les deux tubes rallonge (D) à la poignée et y fixer la brosse multifonctions (E). Utiliser la raclette la plus adaptée au type de surface comme décrit au paragraphe « conseils pour l'emploi des accessoires ».

- L'aspiration est activée à la puissance maximale en appuyant sur le bouton aspiration (A4) et s'arrête en appuyant une nouvelle fois sur ce bouton.

Le programme est également indiqué pour ôter efficacement les poils d'animaux du sol, des tapis et des moquettes ou bien -en utilisant le petit embout (N) et la raclette avec brosse (P)- des canapés et matières textiles.

REPLISSAGE DE LA CHAUDIÈRE

Grâce au système d'auto-remplissage, il n'est plus nécessaire de s'arrêter pour remplir la chaudière et attendre que l'eau chauffe. Quand l'eau dans la chaudière est au minimum, la sonde de niveau demande automatiquement de l'eau au réservoir en actionnant une pompe et en remplissant la chaudière. L'indicateur manque d'eau (8G) et un signal acoustique qui se déclenche informent qu'il n'y a plus d'eau dans le réservoir d'auto-remplissage. Pour continuer à travailler, il suffit de procéder comme indiqué au paragraphe « Opérations préliminaires ».

EMPLACEMENT DU CÂBLE

Avant de ranger Vaporetto Lecoaspira, remettre le câble d'alimentation (13) dans l'emplacement prévu à cet effet (15) en procédant comme suit :

- enlever le seau récolteur (20) comme indiqué au paragraphe « Préparation à l'utilisation » ;
- enrayer manuellement le câble d'alimentation de façon uniforme et le ranger dans son emplacement (15), en le faisant passer dans le siège correspondant (14) (Fig.8) ;
- remettre le seau récolteur (20) dans son emplacement en veillant à le positionner correctement.

PORTE ACCESSOIRES

Le boîtier de rangement des accessoires (16) permet de fixer le tube avec la brosse montée sur le corps de l'appareil. Pour accrocher le tube à l'appareil, faire glisser le crochet qui se trouve sur le tube dans le boîtier de rangement des accessoires sur l'appareil (Fig. 9).

FIXATION DES ACCESSOIRES

Tous les accessoires de Vaporetto Lecoaspira peuvent être fixés directement à la poignée (A2) ou aux tubes rallonge (D). Procéder comme suit pour fixer les accessoires réservés aux fonctions d'aspiration et de vaporisation (D-E-K-N) :

- Positionner la bague de blocage accessoires (C) (présente sur chaque accessoire) en position OUVERT (Fig. A).
- Accoupler l'accessoire désiré à la poignée.
- Positionner le bouton (C) en position FERMÉ (Fig. B).
- Vérifier la solidité de la connexion.
- Les tubes rallonge vapeur+aspiration (D) sont dotés d'un autre bouton de fixation. Procéder comme indiqué précédemment pour les autres accessoires et assembler les tubes en faisant coulisser le bouton jusqu'à la position de blocage.

Pour fixer les accessoires ne servant qu'à la fonction d'aspiration (F-M-Q-R-T-X-Y-Z), il suffit de les accoupler sans les accrocher avec la bague.

ATTENTION : il faut dans ce cas désactiver la fonction vapeur en appuyant sur la touche de sécurité (A3) afin d'éviter toute sortie de vapeur accidentelle.

ASPIRATION DE SOLIDES ET DE LIQUIDES

Cet appareil permet d'aspirer indifféremment la poussière ou les liquides. Si l'eau dans le filtre est très sale, la remplacer comme décrit au paragraphe « Vidange et nettoyage du seau récolteur ».

ATTENTION : quand la saleté aspirée atteint le niveau maximal admis dans le seau récolteur (20), l'aspiration est automatiquement bloquée par le flotteur de sécurité (le moteur tourne alors plus vite).

L'appareil s'arrête automatiquement au bout de

10 secondes et les indicateurs vitesse d'aspiration (8C) et aspiration (8E) clignotent.

Éteindre l'appareil et ne le remettre en marche qu'après avoir rajouté de l'eau dans le réservoir comme indiqué au paragraphe « Vidange et nettoyage du seau récolteur ». Le filtre de sortie d'air risque de s'abîmer en rallumant tout de suite l'appareil. Pour reprendre les opérations de nettoyage, procéder comme indiqué au paragraphe « Vidange et nettoyage du seau récolteur », en rajoutant de l'eau dans le réservoir.

BIOECOLOGICO

N. B. NE PAS VERSER BIOECOLOGICO OU D'AUTRES PRODUITS DANS LE RÉSERVOIR DU GÉNÉRATEUR DE VAPEUR MAIS UNIQUEMENT DANS LE SEAU RÉCOLTEUR (20).

Bioecologico est un produit anti-mousse et désodorisant à base de substances naturelles qui prévient la formation de mousse dans le filtre à eau, en garantissant le bon fonctionnement de l'appareil. Bioecologico est également un désodorisant efficace lors du fonctionnement de l'appareil, puisque dilué dans le bac de récupération d'eau sale avant d'utiliser l'appareil et grâce à la présence de Tea Tree et d'autres substances naturelles dans sa composition, il prévient les mauvaises odeurs dans le bac de récupération d'eau sale et dégage un agréable parfum de propreté.

Mode d'emploi :

- agiter le flacon avant usage puis ôter le bouchon ;
- en tenant le flacon verticalement, le presser pour le vider de façon à remplir le doseur jusqu'à 5 ml.
Interrompre la pression et verser le contenu du doseur dans le bac de récupération d'eau sale de l'appareil;
- ajouter de l'eau selon les instructions fournies avec l'appareil.
- Utiliser la dose conseillée de Bioecologico chaque fois que vous remplissez le bac de récupération d'eau sale.
- Dosage : 5 ml

Note: un éventuel changement de couleur du liquide n'altérerait en aucune manière la fonctionnalité et l'efficacité du produit.

Ne pas avaler et tenir hors de portée des enfants.

CONTIENT : Eugenol, Citral, Cinnamal*

Contenu du flacon : 100 ml

Bioecologico est disponible dans les senteurs pin ou agrumes. Bioecologico est en vente dans les magasins d'électroménager ou dans les centres agréés de service après-vente Polti.

* *Peut déclencher une réaction allergique (si contact direct avec la peau).*

VIDANGE ET NETTOYAGE DU SEAU RÉCOLTEUR

Éteindre l'appareil en actionnant l'interrupteur général (1) et débrancher le câble d'alimentation.

Soulever le seau récolteur (20) en l'enlevant de son emplacement à l'aide de la poignée récipient (22) (Fig. 3).

Tourner la poignée comme indiqué sur la Fig. 4 et enlever le groupe filtre à eau « EcoActiveFilter » (23).

Vider le réservoir en l'inclinant d'un côté (Fig. 10). Tirer le tube coudé (27) et l'enlever du corps du filtre micro-perforé (26) (Fig. 11a).

Diviser tous les composants et les rincer à l'eau courante (Si le filtre éponge présente des lacérations, remplacez-le. Pour l'achat, adressez-vous à un centre d'assistance autorisé Polti).

Pour continuer à travailler, rajouter de l'eau. Remettre le groupe filtre à eau « EcoActiveFilter » (23) dans le seau récolteur (20).

ATTENTION : la flèche située sur le tube coudé (27) et le repère sur le corps du filtre (26) doivent coïncider (Fig. 11b). Remettre le seau récolteur (20) comme décrit au paragraphe « Préparation à l'utilisation ».

Remarque : Vider le seau récolteur (20) avant de ranger Vaporetto Lecoaspira. Un des gros avantages de Vaporetto Lecoaspira est justement celui de pouvoir le ranger propre.

Conseil pour le nettoyage du seau :

Grâce à la possibilité d'aspirer les liquides, le nettoyage du seau de votre Lecoaspira peut être très simple.

Une fois les opérations de nettoyage terminées, vider le seau comme indiqué et le remettre à l'intérieur de son logement sur le corps de l'appareil.

Aspirer ensuite un litre et demi environ d'eau propre en activant l'aspiration pendant quelques secondes.

Le tourbillon d'eau qui se crée à l'intérieur du seau rince les parois et enlève la saleté. Le passage de l'eau propre permet aussi de nettoyer l'intérieur des tubes.

Vider à nouveau le seau et ranger Vaporetto Lecoaspira.

CONSEILS POUR L'EMPLOI DES ACCESSOIRES

Avant de traiter le cuir, les tissus particuliers et les surfaces en bois à la vapeur, voir les instructions du fabricant et toujours faire un essai dans un coin ou sur un échantillon. Laisser sécher la partie vaporisée pour s'assurer qu'il n'y a aucune déformation ni changement de couleur.

Faire très attention en nettoyant les surfaces en bois (meubles, portes, etc.) et les sols en terre cuite car l'emploi prolongé de la vapeur peut abîmer la cire, la finition ou la couleur de la surface à nettoyer.

Il est conseillé de n'envoyer le jet de vapeur sur ces surfaces que par brefs intervalles ou de nettoyer avec un chiffon vaporisé au préalable.

N'utiliser la vapeur qu'à la pression minimale sur les surfaces particulièrement délicates (par ex. matières synthétiques, surfaces laquées, etc.).

Pour nettoyer les surfaces vitrées lorsque la température est particulièrement basse, chauffer au préalable les vitres en commençant à une distance d'environ 50 cm de la surface.

S'il s'agit de plantes, vaporiser à une distance minimale de 50 cm pour ne pas les abîmer.

ACCESSOIRES VAPEUR - ASPIRATION

BROSSE MULTIFONCTIONS (E)

Il est conseillé d'utiliser cette brosse sur de grandes surfaces (sols en céramique ou en marbre, parquet, tapis, etc.), en montant les accessoires suivants :

- Raclette avec brosse (E2), pour n'utiliser que la fonction aspiration.
- Raclette aspire liquides avec éléments en caoutchouc (E3), conseillée pour laver les

sols et pour récupérer l'humidité.

- Raclette pour moquette avec éléments rigides (E4), indiquée pour moquette et tapis. La brosse multifonctions peut être fixée directement à la poignée ou à la gaine à l'aide des tubes rallonge (D).

FIXATION DES RACLETTES :

Pour appliquer les différentes raclettes sur la brosse multifonctions, déplacer vers l'extérieur les deux coulisses (E1) présentes sur le dos de la brosse et appliquer la raclette la plus indiquée pour le type de surface à nettoyer. Pour bloquer la raclette déplacer les deux coulisses (E1) vers l'intérieur (Fig. C).

BUSE HAUTE PRESSION 120° ASPIRATION-VAPEUR (K)

Il est prévu pour les endroits difficiles à atteindre avec les autres accessoires. La buse haute pression 120° peut être utilisée pour :

- traiter les taches sur la moquette ou les tapis avant de passer la brosse ;
- nettoyer l'acier inoxydable, les vitres, les miroirs et les revêtements stratifiés ou émaillés ;
- nettoyer les coins, tels que les escaliers, les appuis de fenêtres, les montants de portes et les profilés en aluminium ;
- nettoyer la base des robinets ;
- nettoyer les volets, les radiateurs, l'intérieur de la voiture ;
- vaporiser à distance sur les plantes d'appartement.

La buse haute pression 120° peut être fixée directement à la poignée (A2) ou à la gaine à l'aide des tubes rallonge (D).

Il est possible de fixer les accessoires suivants à la buse haute pression 120° :

- brosses colorées 120° (L), indiquées pour enlever la saleté incrustée des surfaces très étroites comme le réchaud, les stores, les joints de carrelage, les sanitaires, etc.

Les différents coloris permettent de toujours utiliser la même brosse sur la même surface.

- Lance vapeur (K1), indiquée pour atteindre les endroits les plus difficiles. C'est l'idéal pour nettoyer les radiateurs, les montants de portes et de fenêtres, les sanitaires et les volets. Pour fixer la buse haute pression 120° à la lance, il suffit de la visser comme les brosses colorées, qui peuvent à leur tour être vissées sur la lance.

- **Petit embout (M)**, Il sert à aspirer la saleté des surfaces étroites telles que les joints du carrelage, les montants des portes, les lamelles des stores, etc.
- **Lance (R)**, Elle sert à aspirer à fond dans les endroits les plus difficiles à atteindre tels que les plinthes ou les plis des canapés, des fauteuils, des éléments rembourrés et des sièges de voiture. Il suffit d'appliquer le plumbeau pour radiateurs (**S**) au bout de la lance (**R**) pour atteindre plus facilement les fissures des radiateurs et éliminer la poussière qui s'y est accumulée.

PETIT EMBOUT ASPIRATION - VAPEUR (N)

Il est conseillé d'utiliser cet accessoire sur les baies vitrées, les grands miroirs, les surfaces lisses en général ou pour laver les matières textiles (canapés, matelas, etc.), en utilisant les raclettes suivantes :

- la raclette lave-vitres (**O**) de 130 mm, pour surfaces lisses de petites dimensions;
- la raclette lave-vitres de 200 mm (**O1**) pour les vitres et les grandes surfaces ;
- la raclette avec brosse (**P**) est conseillée pour les tapis, les escaliers, l'intérieur de la voiture, les matières textiles en général (après avoir fait un essai dans un coin). Elle sert à éliminer les poils d'animaux de ces surfaces ; la bonnette en éponge (**E6**) peut également être appliquée à cet embout.

Insérer l'embout dans le logement spécial sur les brosses et le fixer comme indiqué en Fig. D. Pour utiliser correctement la raclette lave-vitres aspiration/ vapeur, procéder comme suit :

- distribuer uniformément la vapeur sur la surface à nettoyer de façon à dissoudre la saleté.
- Appuyer la raclette en caoutchouc contre la surface à nettoyer, en la déplaçant verticalement du haut vers le bas après avoir activé la fonction aspiration.

Attention: lorsque la température est particulièrement basse, chauffer au préalable les vitres en commençant à une distance d'environ 50 cm de la surface à traiter.

ACCESSOIRES UNIQUEMENT ASPIRATION

Pour fixer les accessoires ne servant qu'à la fonction d'aspiration (**F-M-Q-R-T-X-Y-Z**), il suffit de les accoupler sans les accrocher à l'aide de la touche (**C**).

Ces accessoires peuvent être utilisés avec les programme "PO" ou "MA" en n'utilisant que la fonction aspiration.

ATTENTION : il faut dans ce cas désactiver la fonction vapeur en appuyant sur la touche de sécurité (A3) afin d'éviter toute sortie de vapeur accidentelle.

EMBOUT (Q)

Il sert à nettoyer les matières textiles telles que celles des jonctions de canapés, de fauteuils, de matelas, de sièges de voiture, etc.

BROSSE POUR ASPIRATION (T)

Grâce à ses poils souples, elle sert à dépolisier les surfaces délicates comme les cadres, les livres, etc.

TUBE TÉLESCOPIQUE (X)

La longueur du tube télescopique peut être réglée d'environ 60 cm (min.) à 1 mètre (max.). Appuyer sur le bouton (**X1**) pour en augmenter ou en diminuer à volonté la longueur.

BROSSE UNIVERSELLE (Y)

Monter la brosse sur le tube télescopique. Il suffit de déplacer le sélecteur qui se trouve sur la brosse (**Y1**) et d'appuyer avec le pied pour changer la surface d'aspiration sans devoir se baisser. La position avec les poils à l'extérieur est indiquée pour tous les types de sol, celle sans poils est indiquée pour les tapis et la moquette.

BROSSE PARQUET (Z)

La brosse parquet sert à nettoyer les surfaces délicates. Le matériau des poils et des roues a été étudié pour ne pas abîmer ces dernières.

ACCESSOIRES EN OPTION

BROSSE JOKER (F)

La brosse Joker peut être utilisée pour aspirer n'importe quelle saleté solide ou liquide et est adaptée à tous les types de surface.

ACCESSOIRE PARQUET (G)

Cet accessoire ne doit être utilisé qu'avec la brosse Joker. Monter la brosse joker sur l'accessoire parquet comme indiqué sur la figure 12. Veiller à fixer la brosse à l'accessoire en suivant le sens de la flèche et l'accrocher. Pour décrocher l'accessoire parquet de la brosse Joker, tirer les deux leviers situés de chaque côté de la raclette vers l'extérieur et soulever la brosse (Fig. 13).

ENTRETIEN GÉNÉRAL

S'assurer que le câble d'alimentation n'est pas branché avant d'effectuer une opération d'entretien quelconque.

Il est conseillé de laisser refroidir les poils de la brosse dans leur position naturelle après usage pour éviter qu'ils ne se déforment.

Vérifier régulièrement l'état des joints qui se trouvent dans la fiche monobloc (B2). Les remplacer si nécessaire en utilisant ceux fournis avec l'appareil. Contrôler également les joints des tubes rallonge (D) et de la poignée (A2).

Nettoyer l'extérieur de l'appareil avec un chiffon humide. Éviter d'utiliser des solvants ou des détergents qui risquent d'abîmer la surface en plastique.

Pour nettoyer l'emplacement du filtre à eau « ECOACTIVE-FILTER » et pour nettoyer ou remplacer le filtre en éponge, procéder comme indiqué au paragraphe « VIDANGE ET NETTOYAGE DU SEAU RÉCOLTEUR ».

FILTRE HEPA LAVABLE

ATTENTION : le filtre fourni avec Vaporetto Le-coaspira est lavable. Procéder comme suit pour le nettoyer :

- Décrocher la poignée seau récolteur (22) et enlever le réservoir (20) comme indiqué au paragraphe « PRÉPARATION À L'UTILISATION ».
- Soulever le levier de décrochage du filtre Hepa (18) et enlever le filtre de son emplacement (Fig. 14).
- Rincer le filtre à l'eau froide courante. L'agiter ensuite délicatement pour éliminer les résidus éventuels et l'eau.

REMARQUE : laisser sécher le filtre à l'air, loin de toute source de lumière ou de chaleur. Il est conseillé d'attendre 24 heures avant de remettre le filtre dans l'appareil.

- Remplacer le filtre s'il est déchiré.
- Il est conseillé de nettoyer le filtre tous les 4 mois.
- Pour remonter correctement le filtre Hepa (17), s'assurer de l'avoir bien mis dans son emplacement (19) et le bloquer ensuite avec le levier (18) (Fig. 14).

ATTENTION:

- Ne pas nettoyer le filtre avec la brosse pour ne pas l'abîmer et en réduire la capacité filtrante.
- Ne pas utiliser de détergent, ne pas frotter le filtre ni le laver au lave-vaisselle.

LECOASPIRA INTELLIGENT

ANOMALIES/ CAUSES/ SOLUTIONS

FRANÇAIS

PROBLÈME	CAUSE	SOLUTION
L'aspirateur ne démarre pas.	Manque de tension.	Contrôlez fil, fiche et prise.
La pompe d'auto-remplissage de la chaudière fonctionne en continu	Air dans le circuit de la chaudière	Eteignez l'appareil laissez le refroidir et répétez les opérations indiquées au chapitre "FONCTIONNEMENT".
La puissance d'aspiration se réduit.	L'embout, le flexible ou le tube d'aspiration sont bouchés. Le filtre Hepa est épuisé.	Nettoyez le filtre et enlevez toute obstruction des conduits et des accessoires. Suivez les indications du chapitre "ENTRETIEN GÉNÉRAL".
De l'eau sort pendant l'aspiration des liquides	L'interrupteur à flotteur est en-crassé	Nettoyez le groupe filtre à eau "EcoActive-Filter"
L'aspirateur s'éteint durant l'aspiration et les indicateurs vitesse d'aspiration (8C) et aspiration (8E) clignotent.	Il y a trop de liquide dans le réservoir d'eau. La puissance sélectionnée est trop élevée pour le type de surface.	Pour reprendre les opérations de nettoyage, procéder comme indiqué au paragraphe « Vider et nettoyage du réservoir d'eau » Appuyer sur l'interrupteur (1), débrancher le câble d'alimentation et attendre au moins 30 secondes avant de le rebrancher, pour permettre le rétablissement du dispositif de sécurité.
L'appareil se bloque et l'inscription « E1 » apparaît sur l'afficheur	La carte électronique a relevé une anomalie liée au manque d'eau dans la chaudière.	Éteindre l'appareil pendant quelques minutes et le rallumer ensuite. Si le problème persiste, s'adresser à un service après-vente agréé.
L'appareil se bloque et l'inscription « E2 » apparaît sur l'afficheur	La carte électronique a relevé une anomalie liée à la température de service qui n'est pas correcte.	Éteindre l'appareil pendant quelques minutes et le rallumer ensuite. Si le problème persiste, s'adresser à un service après-vente agréé.

