

# Vaporetto®

MULTI SYSTEM

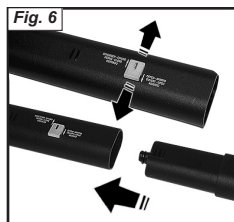

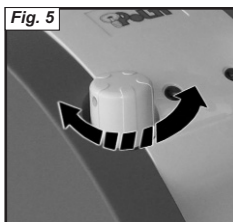
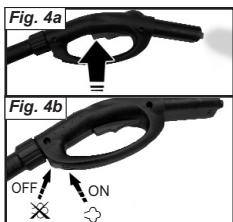
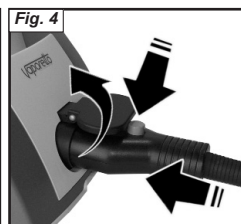
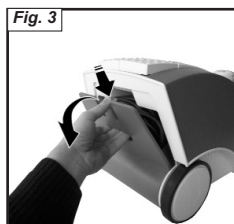
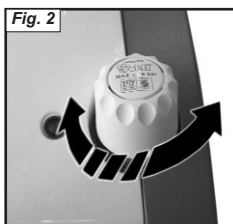
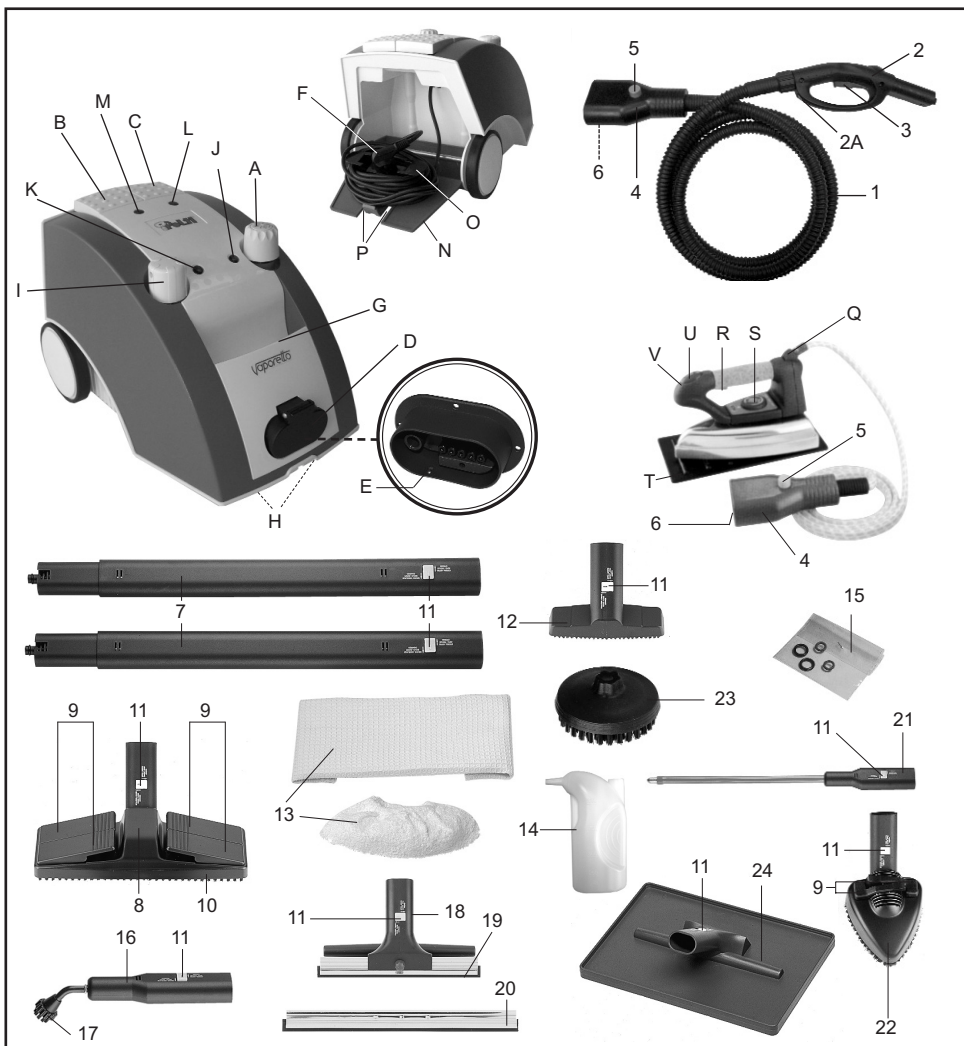

# VAPORETTO MULTI SYSTEM



Lire attentivement le mode d'emploi suivant avant d'utiliser l'appareil.

Cher(e) Client(e)

Merci pour la confiance que vous avez accordée à la marque POLTI en achetant votre nettoyeur vapeur VAPORETTO.

VAPORETTO résout les problèmes de nettoyage et d'hygiène sans devoir utiliser des détergents toxiques ou nuisibles pour l'environnement: l'eau se transforme en vapeur avec une pression puissante et constante. Vous contribuez ainsi à la sauvegarde de notre bien le plus précieux: la Nature. Nos ingénieurs ont doté VAPORETTO d'équipements et d'accessoires qui rendent l'utilisation de l'appareil encore plus efficace et plus sûre:

- La nouvelle poignée est plus petite, légère, maniable et facile à utiliser car le jet de vapeur peut être activé même d'un doigt en appuyant légèrement sur un bouton. Les tests rigoureux que subissent tous les appareils et les accessoires Polti garantissent la sécurité. La poignée **STEAM COMFORT** a en effet passé le test **Splash Proof** sévère qui en atteste la résistance aux éclaboussures d'eau.
- Le **bouchon de sécurité**, breveté POLTI, interdit l'ouverture de l'appareil tant qu'il subsiste la moindre pression à l'intérieur de la chaudière.
- La pression de vapeur est contrôlée par un pressostat et le débit vapeur peut être réglé selon l'utilisation de l'appareil.

Les produits Polti sont soumis à des essais rigoureux. Vaporetto a réussi même le test **Splash Proof Test**, vu qu'il a été conçu pour résister aux éclaboussures.

VAPORETTO est fabriqué en conformité avec les normes internationales CEI. Il est doté d'une soupape, d'un thermostat de sécurité et d'un thermostat supplémentaire de protection contre le fonctionnement à sec. Tous les composants et accessoires sont fabriqués avec des matériaux particulièrement résistant aux températures élevées.

## GÉNÉRATEUR

- A) Bouchon de sécurité breveté
- B) Interrupteur de chauffe de la chaudière
- C) Interrupteur accessoires
- D) Prise monobloc avec clapet anti-aspiration
- E) Trou de blocage de la prise monobloc
- F) Fiche d'alimentation électrique
- G) Poignée de transport
- H) Roulettes pivotantes
- I) Bouton réglage débit vapeur
- J) Voyant manque d'eau
- K) Voyant de pression
- L) Voyant accessoires
- M) Voyant chaudière
- N) Coffre de rangement du câble
- O) Enrouleur de câble
- P) Fentes de passage du câble

## ACCESSOIRES

- 1) Flexible
- 2) Poignée pistolet
- 2A) Interrupteur de sécurité
- 3) Commande vapeur
- 4) Fiche monobloc
- 5) Bouton blocage fiche monobloc
- 6) Ergot de fixation de la fiche monobloc

- 7) Tubes rallonge
- 8) Grande brosse
- 9) Support de fixation avec pinces
- 10) Élément brosse
- 11) Bouton de blocage accessoires
- 12) Petite brosse
- 13) Chiffons coton
- 14) Bidon de remplissage
- 15) Joints de rechange accessoires
- 16) Accessoire 120°
- 17) Petite brosse ronde pour accessoire 120°
- 18) Raclette à vitres
- 19) Petite raclette vitres
- 20) Grande raclette vitres

## ACCESSOIRES VENDUS SEPARÉMENT

- 21) Lance haute pression
- 22) Brosse triangulaire
- 23) Grande brosse ronde pour accessoire 120°
- 24) Décollieuse papiers peints
- Q) Fer pressing
- R) Bouton commande vapeur du fer
- S) Bouton réglage température du fer
- T) Repose-fer
- U) Bouton jet de vapeur continu
- V) Voyant lumineux chauffe du fer

**C** Cet appareil est conforme à la directive 2004/108/CE (CEM) et à la directive 2006/95/CE (basse Tension).

La Société POLTI se réserve la faculté d'introduire toutes modifications techniques qui s'avèreraient nécessaires sans aucun préavis.

### AVERTISSEMENTS

#### CONSERVER CES INSTRUCTIONS

- Avant d'utiliser l'appareil, lire attentivement les présentes instructions d'utilisation.
- Toute utilisation non conforme aux présentes recommandations annulera la garantie.
- L'installation électrique à laquelle l'appareil est branché doit être réalisée en conformité avec les lois en vigueur.
- Avant de brancher l'appareil, assurez-vous que la tension du réseau correspond à la valeur indiquée sur la plaque signalétique de l'appareil, et que la prise d'alimentation est munie d'une mise à la terre.
- Éteignez toujours l'appareil en appuyant sur l'interrupteur prévu à cet effet avant de le débrancher du réseau électrique.
- Si vous ne devez pas utiliser l'appareil, nous conseillons de débrancher la prise électrique. Ne laissez jamais l'appareil sans surveillance lorsqu'il est branché au réseau électrique.
- Avant tout type d'entretien, assurez-vous que le câble d'alimentation est bien débranché du réseau électrique.
- Ne débranchez pas l'appareil en tirant le câble d'alimentation mais extraire la fiche de la prise pour éviter de l'endommager.
- Veillez à ce que le câble d'alimentation ne subisse pas de torsions, d'écrasements ou d'étirements, et qu'il n'entre pas en contact avec des surfaces coupantes ou chaudes.
- N'utilisez pas l'appareil si le câble d'alimentation ou des parties importantes de l'appareil sont endommagés.
- N'utilisez pas de rallonges électriques sans l'autorisation du fabricant car elles pourraient provoquer des dommages ou incendie.
- Le câble d'alimentation de l'appareil ne doit être changé que par des personnes qualifiées chez un SAV autorisé.
- Ne touchez jamais l'appareil si vous avez les mains ou les pieds mouillés et si la fiche est branchée.
- N'utilisez pas l'appareil pieds nus.
- N'utilisez pas l'appareil à côté d'une baignoire, d'une douche ou d'un récipient plein d'eau.
- N'immergez jamais l'appareil, le câble ou les fiches dans l'eau ou dans d'autres liquides.
- Il est interdit d'utiliser l'appareil en cas de danger d'explosion.
- N'utilisez pas le produit en présence de substances toxiques.
- Ne pas poser l'appareil chaud sur une surface sensible à la chaleur.
- Conservez l'appareil à l'abri des agents atmosphériques.
- Ne placez pas l'appareil à proximité de fourneaux allumés, radiateurs électriques ou toute autre source de chaleur.
- N'exposez pas l'appareil à des températures extrêmes.
- Ne laissez jamais des enfants ou des personnes ne connaissant pas le fonctionnement de l'appareil utiliser cet appareil.
- N'appuyez pas trop fort sur les touches et évitez d'utiliser des objets pointus tels que stylos, etc.
- Posez toujours l'appareil sur des surfaces stables et planes.
- En cas de chute accidentelle de l'appareil, faites-le vérifier par un Service Après-vente autorisé car un mauvais fonctionnement interne pourrait en limiter la sécurité.
- En cas de panne ou de mauvais fonctionnement, éteignez l'appareil et n'essayez jamais de le démonter mais adressez-vous à un Service Après-vente autorisé.
- Pour ne pas compromettre la sécurité de l'appareil, utilisez exclusivement des pièces détachées et des accessoires originaux (approuvés par le fabricant).
- N'enroulez pas le câble d'alimentation autour de l'appareil et surtout jamais si l'appareil est chaud.

- Durant le remplissage d'eau, il est conseillé d'éteindre la machine et de débrancher la prise d'alimentation.
- Il est nécessaire de maintenir l'appareil en position horizontale pendant le fonctionnement.
- Ne dirigez jamais le jet de vapeur sur des appareils électriques (fours, réfrigérateurs, etc.) et/ou électroniques.
- Laissez refroidir l'appareil avant de procéder à son nettoyage.
- Avant de ranger l'appareil, assurez-vous qu'il soit complètement froid.
- Cet appareil est doté d'un système de sécurité dont le remplacement nécessite l'intervention d'un technicien autorisé.
- Ne pas diriger le jet de vapeur vers déchets, personnes ou animaux.
- Ne pas toucher avec la main la sortie vapeur.



**ATTENTION:**  
**Risque de brûlures**

- Rester à une distance de sécurité en remplissant la chaudière car des gouttes d'eau peuvent s'évaporer au contact des parois encore chaudes et envoyer un jet de vapeur au visage.
- N'ajoutez aucun détergent ou substance chimique dans la chaudière. L'eau contient du magnésium, des sels minéraux et d'autres dépôts qui favorisent la formation du calcaire. Pour éviter que ces résidus n'abîment l'appareil, il suffit d'utiliser régulièrement KALSTOP FP 2003. Ce détartrant spécial à base naturelle pulvérise le calcaire, ce qui évite les incrustations et protège les parois en métal de la chaudière. KALSTOP FP 2003 est en vente dans tous les magasins de petits électroménagers ou auprès des Services après-vente Polti. Il peut également nous être commandé directement en appelant notre AUDIOTEL. A défaut de KALSTOP, il est conseillé d'utiliser un mélange contenant 50% d'eau du robinet et 50% d'eau déminéralisée.
- **Il est conseillé de n'utiliser que des produits d'origine Polti car ceux d'autres**

**marques pourraient ne pas convenir à l'appareil Polti et l'abîmer.**

- **Ne jamais utiliser d'eau distillée ou parfumée.**
- Visser avec attention le bouchon de sécurité pour éviter toute fuite de vapeur quand l'appareil est en fonction.
- Avant de procéder au re-remplissage de la chaudière de l'appareil quand il n'y a plus d'eau, laisser la chaudière se refroidir quelques minutes.
- Ne jamais vider l'appareil quand l'eau à l'intérieur de la chaudière est encore chaude.
- Ne pas essayer d'ouvrir le bouchon quand l'appareil est allumé.
- Vérifier régulièrement l'état du bouchon de sécurité et ses éléments, si nécessaire les remplacer avec des pièces de rechange originales.
- Quand l'appareil est en fonction, le bouchon ne doit pas être ouvert.
- ATTENTION ne mettez jamais les jambes en dessous de la table à repasser pour travailler assis, afin d'éviter tout risque de brûlures.
- Repassez uniquement sur des supports résistant à la chaleur et qui laissent passer la vapeur.
- Utiliser et reposer le fer sur une surface stable.
- Au moment de remettre le fer sur son support, veiller à ce que la surface sur laquelle se trouve ce dernier soit stable.
- Cet appareil ne doit pas être utilisé par les personnes (y compris les enfants) dont les capacités physiques, sensorielles ou mentales sont réduites ni par celles n'ayant pas l'expérience et les connaissances voulues ou qui n'ont pas reçu les instructions nécessaires sur son emploi correct, à moins d'être surveillées par une personne responsable de leur sécurité.
- Veiller à ce que les enfants ne jouent pas avec l'appareil.

## UTILISATION CORRECTE DE L'APPAREIL

Cet appareil est conçu pour un usage domestique comme générateur de vapeur, conformément aux descriptions et instructions fournies dans le présent manuel. Nous vous prions de lire attentivement ces instructions et de les conserver, car elles pourraient vous être utiles par la suite.

**La Société POLTI et ses distributeurs déclinent toutes responsabilités pour tout accident dû à une utilisation de VAPORETTO qui ne correspond pas aux conditions d'emploi ci-dessous.**

## ATTENTION

Directive 2002/96/CE (Déchets d'équipements électriques et électroniques - DEEE); informations aux utilisateurs

Ce produit est conforme à la Directive EU 2002/96/CE.



Le symbole de la corbeille barrée reporté sur l'appareil indique que ce dernier doit être éliminé à part lorsqu'il n'est plus utilisable et non pas avec les ordures ménagères.

L'utilisateur a la responsabilité de porter l'appareil hors d'usage à un centre de ramassage spécialisé.

Le tri approprié des déchets permet d'acheminer l'appareil vers le recyclage, le traitement et l'élimination de façon écologiquement compatible. Il contribue à éviter les effets négatifs possibles sur l'environnement et sur la santé, tout en favorisant le recyclage des matériaux dont est constitué le produit. Pour avoir des informations plus détaillées sur les systèmes de ramassage disponibles, s'adresser au service local d'élimination des déchets ou au revendeur.

## IMPORTANT

Tous les appareils sont testés rigoureusement en fin de chaîne de production. C'est pourquoi votre VAPORETTO peut encore contenir de l'eau résiduelle dans la chaudière.

## PREPARATION

1. Dévisser le bouchon de sécurité (A) et remplir la chaudière avec 1,3 litres d'eau en utilisant le bidon (14) (Fig.1). Ne jamais remplir complètement la chaudière. L'appareil peut fonctionner avec l'eau du robinet. Celle-ci contient toutefois du calcaire qui peut former des incrustations avec le temps, il est donc conseillé d'utiliser un mélange avec 50% d'eau du robinet et 50% d'eau déminéralisée. Il est recommandé d'ajouter le détartrant spécial KALSTOP FP 2003 à base naturelle pour éviter la formation de calcaire en n'utilisant que de l'eau du robinet.
  - **Il est conseillé de n'utiliser que des produits d'origine Polti car ceux d'autres marques pourraient ne pas convenir à l'appareil Polti et l'abîmer.**
  - **Ne jamais utiliser d'eau distillée ou parfumée.**
2. Revisser à fond le bouchon de sécurité (A) (fig. 2), pour éviter toute fuite de vapeur quand l'appareil est en fonction.
3. Ouvrir le coffre de rangement du câble d'alimentation (N) (fig.3), dérouler le câble d'alimentation (F) de l'enrouleur (O). Refermer le coffre arrière en faisant passer le câble par une des deux fentes (P). Brancher la fiche d'alimentation (F) sur une prise dotée de mise à la terre.

**ATTENTION:** Ne laissez sous aucun prétexte le bidon de remplissage ou son embout dans l'orifice de la chaudière avec le Vaporetto branché sur l'alimentation électrique afin d'éviter tout risque de brûlure.

## UTILISATION

- 1a. Actionner l'interrupteur de chauffe de la chaudière (B) et l'interrupteur accessoires (C) qui s'allument avec le voyant pression (K), le voyant chaudière (M) et le voyant accessoires (L).
- 2a. Ouvrir le clapet de la prise monobloc (D) et brancher la fiche monobloc (4) en appuyant sur le bouton de blocage (5) et en contrôlant que l'ergot de fixation (6) soit

bien en position dans le trou de blocage (E) (fig. 4).

- 3a. Attendre que le voyant pression (K) s'éteigne. A ce moment, VAPORETTO est prêt à fonctionner.
- 4a. La poignée pistolet (2) est munie d'un interrupteur de sécurité (2A) qui empêche la sortie accidentelle de la vapeur avec des enfants ou des personnes qui ne connaissent pas le fonctionnement de l'appareil. Si l'interrupteur (2A) est sur la position "OFF" la commande vapeur est bloquée (fig.4b). Au cas où on doit laisser momentanément le flexible sans surveillance quand l'appareil est en fonction, il est recommandé de mettre l'interrupteur de sécurité en position "OFF". Pour commencer la vaporetisation, mettez le bouton (2A) en position "ON" et tirez le levier de commande pour l'appel de vapeur (fig.4a).

En début d'utilisation, quelques gouttes d'eau peuvent sortir tant que le flexible n'a pas atteint une température qui évite toute condensation. Nous vous conseillons d'orienter le premier jet sur une chiffonnette pour recueillir ces gouttes d'eau.

**REMARQUE :** Le voyant de pression (K) s'allume et s'éteint au cours de l'utilisation de Vaporetto. Cela est normal et indique que la résistance électrique est activée afin de maintenir constante la pression dans la chaudière.

## REGULATION DU DEBIT VAPEUR

Vaporetto vous permet d'optimiser le débit de vapeur en agissant sur le bouton de réglage (I) (Fig. 5). Pour obtenir un débit plus important, tournez le bouton dans le sens inverse de celui des aiguilles d'une montre. Dans le sens contraire, le débit diminue.

Quelques suggestions pour l'emploi de la régulation:

- Vapeur forte: pour incrustations, taches, assainissement, graisse;

- Vapeur normale: pour moquette, tapis, vitres, sols;
- Vapeur délicate: pour vaporiser les plantes, nettoyer les tissus délicats, tapisseries, canapés, etc.

## CONNEXION DES ACCESSOIRES

Tous les accessoires de VAPORETTO peuvent être assemblés directement à la poignée ou aux tubes rallonge de la manière suivante (fig. 6):

- 1b. Positionner le bouton de blocage (11), présent sur tous les accessoires, en position ouverte.
- 2b. Brancher l'accessoire désiré à la poignée ou au tube rallonge sur le pistolet.
- 3b. Glisser le bouton de blocage (11) en position fermée.
- 4b. Vérifier la bonne tenue de l'accessoire.

## EMPLOI DU PORTE-ACCESSOIRES

La loge de rangement des accessoires permet de fixer le tube avec la brosse montée sur le corps de l'appareil.

Posez l'appareil sur la partie arrière. Faites glisser le guide présent sur un tube rallonge dans la loge présente sur le fond de l'appareil (Fig. 7).

## BOUCHON DE SECURITE / REMPLETTAGE EN COURS D'UTILISATION

VAPORETTO est équipé d'un bouchon de sécurité breveté qui empêche toute ouverture de la chaudière tant qu'il reste de la pression résiduelle. Ce bouchon vous garantit une sécurité totale d'utilisation.

La manque d'eau est indiqué par le voyant (J) et par un avertisseur acoustique à l'intérieur de l'appareil.

Pour remplir à nouveau la chaudière du VAPORETTO, vous devez procéder comme suit:

- 1c. Couper la résistance de chauffe en appuyant sur l'interrupteur de chauffe de la chaudière (B).
- 2c. Actionner la commande vapeur (3) sur le pistolet vaporisateur (2) ou le bouton va-

peur (R) sur le fer (Q) pour faire sortir toute la vapeur et évacuer la pression résiduelle.

- 3c. Éteindre l'interrupteur accessoires (C).
- 4c. Débrancher alors la fiche d'alimentation (F).
- 5c. Dévisser complètement le bouchon de sécurité (A).
- 6c. Attendre quelques minutes le refroidissement de la chaudière.
- 7c. Effectuer le remplissage en procédant comme indiqué au point 1 du chapitre PREPARATION. Si vous voulez réduire le temps de chauffe, vous pouvez mettre de l'eau chaude dans la chaudière. Pendant le remplissage de la chaudière chaude, on conseille de verser de petites quantités d'eau, afin d'éviter l'évaporation instantanée de l'eau.

## UTILISATION DU FER A REPASSER (accessoire option)

Vaporetto peut se transformer en un système de repassage à haute efficacité, pour repasser plus rapidement et plus facilement. Il suffit de raccorder au produit le fer à repasser accessoire pour Vaporetto.





- mod. PFEU0013 - Fer Professionnel
- mod. PFEU0031- Fer Inox

Il est possible d'acheter le fer accessoire auprès des centres d'assistance Polti et dans les meilleurs magasins d'électroménagers.

- 1d. Raccorder sur l'appareil la fiche monobloc du fer (4) comme indiqué au point 2a du chapitre UTILISATION.

Avant de repasser un tissu, il est toujours opportun de vérifier les symboles sur l'étiquette de celui-ci, avec les instructions données par le fabricant.

Contrôler, sur la base du tableau ci-après le genre de repassage recommandé.

	Repassage à vapeur possible Pour repasser à sec, tourner le bouton sur la position ***
	Repassage à vapeur possible Pour repasser à sec, tourner le bouton sur la position **
	Vérifier la résistance du tissu au repassage à vapeur ou en cas de doute repasser à sec, avec le bouton en position •
	- ne pas repasser - Le repassage à vapeur ou tout traitement avec vapeur sont déconseillés

## REPASSAGE A VAPEUR

- 2d. Pour le repassage à vapeur, placer le bouton de réglage température fer (S) sur la position COTON - LIN.
- 3d. Attendre quelques minutes que le voyant lumineux chauffe du fer (V) s'éteigne indiquant que la semelle du fer a atteint la température désirée.
- 4d. Appuyer sur le bouton vapeur (R) pour actionner la sortie vapeur. Si vous relâchez le bouton (R), l'arrivée vapeur s'interrompt. Lors du premier jet vapeur, quelques gouttes d'eau peuvent sortir du fer du fait d'une stabilité thermique non encore atteinte et de la condensation qui en résulte. Nous vous conseillons de passer le fer sur une chiffonnette à chaque début de repassage pour évacuer ces gouttes d'eau.
- 5d. Il est possible d'utiliser le fer en position verticale pour défroisser vestes, tentures, ecc.
- 6d. Pour obtenir un jet de vapeur continu, déplacer en avant le bouton (U). La vapeur sort en continu, même si l'on relâche le bouton (R). Pour interrompre le jet de vapeur, repousser en arrière le bouton (U).

**REMARQUE:** lorsque vous utilisez le fer, il est conseillé de régler le débit de vapeur de votre appareil sur le niveau moyen, ou faire quelques essais pour trouver la bonne émission de vapeur adaptée au tissu que vous devez repasser.

## REPASSAGE À SEC

- 7d. Pour le repassage à sec, appuyer l'interrupteur accessoires (C). Pour régler la



température du fer, tourner le bouton (S) sur la température correspondant au linge à repasser.

### **IMPORTANT**

- Ne pas laisser le fer pressing branché sans surveillance.
- Repasser uniquement sur des supports résistant à la chaleur et qui laissent passer la vapeur.
- **ATTENTION:** Au cas où l'on repasserait assis, veiller à ce que le jet de vapeur ne soit pas dirigé contre ses jambes. La vapeur pourrait provoquer des brûlures.
- Utilisez et reposez toujours le fer sur une surface stable.
- Au moment de remettre le fer sur son support, veiller à ce que la surface sur laquelle se trouve ce dernier soit stable.

### **CONSEILS PRATIQUES POUR L'UTILISATION DES ACCESSOIRES**

#### **PRECAUTIONS D'EMPLOI**

- Avant de traiter les peaux, tissus délicats, surfaces en bois ou autres surfaces délicates, veuillez consulter les instructions du fabricant et faites toujours un essai préalable sur une partie cachée ou un échantillon. Laissez agir la vapeur et vérifiez bien qu'il n'y a pas de changement de couleur ou des déformations.
- Sur des surfaces très délicates (matériaux synthétiques, surfaces cirées) il est recommandé d'utiliser les brosses toujours enrobées d'un chiffon et d'utiliser la vapeur au minimum.
- Pour le nettoyage des surfaces en bois (mobilier, porte ...) et des sols traités (cirés-vernissés) faites attention à ne pas endommager la cire, la patine ou la couleur de la surface. Nous conseillons de passer la vapeur à distance et de nettoyer ensuite à la main avec un chiffonnette.
- Pour le nettoyage des vitres à une période où la température extérieure est particulièrement basse, il faut éviter tout choc thermique sur la vitre. Pour cela, passez la vapeur à une distance d'au moins 50 cm de la

vitre.

- Pour le soin de vos plantes, nous vous recommandons de passer la vapeur à une distance de 50 cm des feuilles.

#### **POIGNEE PISTOLET (2)**

Seul sans brosse, le pistolet peut être utilisé pour des travaux particuliers qui, en fonction du type de matériau ou de la nature de la saleté à enlever, nécessitent une vaporisation plus ou moins rapprochée. Après vaporisation, enlevez dans tous les cas les saletés plus tenaces avec un chiffon sec ou une éponge. Utilisez le pistolet pour:

- traiter les taches sur la moquette ou les tapis avant de passer la brosse.
- nettoyer des aciers inoxydables, des revêtements en matériaux stratifiés ou des surfaces vernies,
- nettoyer les endroits d'un accès difficile tels qu'escaliers, châssis de fenêtres, montants de portes, profilés en aluminium,
- nettoyer les poignées de plaques de cuisson, les socles de robinets,
- nettoyer les jalousies, radiateurs ou l'intérieur de voitures,
- vaporiser les plantes d'intérieur (à distance),
- désodoriser et défroisser les vêtements.  
Si nécessaire (endroits difficilement accessibles), le pistolet peut être monté sur un tube de rallonge.

#### **GRANDE BROSSE (8)**

Utilisez cette brosse pour toutes les surfaces importantes. Pour le nettoyage de sols durs, posez la brosse sur un chiffon sec et propre et déplacez-la dans un mouvement de va-et-vient. Lorsque l'un des côtés du chiffon est sale, retournez-le. Utilisez la brosse sans chiffon sur les parties très sales ou incrustées de saleté ou dans les joints du carrelage en lui imposant un mouvement latéral pour enlever la saleté. Pour les coins difficiles et les taches, utilisez directement le pistolet. Passez ensuite le chiffon sur les endroits ainsi préparés. Pour les surfaces lavables, les papiers peints et le plafond, recouvrez la brosse avec un chiffon sec et procédez comme pour

les sols. Nous vous conseillons de recouvrir le cas échéant la brosse par un tissu éponge qui ne s'effiloche pas (vieilles serviettes de bain). Pour nettoyer les vitres, enrobez la brosse d'un chiffon coton qui ne laisse pas de poils et fixez-le à l'aide des pinces (9); passer la brosse sur les vitres pour les dégraisser et éliminer toute trace de produits détergents. Vaporisez en fin avec le pistolet et essuyez la surface. Si la température extérieure est très basse, préchauffez les vitres avec le pistolet à une distance de 50 cm. avant de procéder au nettoyage. Sur tous les types de moquettes synthétiques ou de laine, qu'elles recouvrent les sols ou les murs ainsi que sur tous les papiers peints, VAPORETTO vous garantit une hygiène maximale. Il élimine les acariens, il rénove et ravive les couleurs. Passez la brosse sans chiffon pour faire monter la saleté en surface. Recouvrez ensuite la brosse avec un chiffon en coton que vous fixez à l'aide des pinces (9). En fonction de la fragilité de la moquette, pliez le chiffon deux ou trois fois. Faites des mouvements de va-et-vient et des mouvements latéraux rapides de la brosse sans appuyer sur la moquette et sans vous arrêter trop longtemps au même endroit. Le traitement peut être répété à volonté sans danger pour les surfaces. Le séchage est pratiquement instantané. En cas de moquettes particulièrement sales ou saturées de détergents, il est conseillé de ne pas trop insister: seul un usage répété de VAPORETTO produira les résultats voulus. Pour éliminer les taches résistantes, traitez-les d'abord avec le pistolet (à une distance de 5-10 cm) et essuyez ensuite vigoureusement avec un chiffon.

### PETITE BROSSSE (12)

Utilisez la petite brosse chaque fois qu'il est impossible ou difficile d'utiliser la grande brosse. La brosse peut être fixée directement au pistolet ou à un ou deux tubes rallonge. Il est pratique d'utiliser la petite brosse dans les cas suivants :

- tissus de décoration (après essais préalables sur des endroits cachés),
- velours et peaux (à distance),

- intérieur des voitures, pare-brises incrustés,
- petites surfaces vitrées,
- carreaux et autres petites surfaces.

Lors du nettoyage du bois (poutres, sols), ne vaporisez pas directement mais recouvrez la brosse (grande ou petite) avec un chiffon en coton plié plusieurs fois.

Pour nettoyer les meubles, vaporisez d'abord un chiffon en coton sec puis passez au nettoyage. L'humidité chaude du chiffon enlève la poussière, les taches et l'électricité statique et les meubles restent ainsi propres pendant longtemps sans qu'il soit nécessaire d'utiliser des produits nocifs.

### ACCESSOIRE 120° (16)

Cet accessoire qui se fixe directement au pistolet possède un bec coudé qui vous permet de diriger les jets de vapeur dans des endroits éloignés et difficilement accessibles avec le pistolet. C'est la solution idéale pour le nettoyage de radiateurs, de châssis de portes ou de fenêtres, de toilettes ou de jalousies. Un accessoire extrêmement utile et irremplaçable.

### RACLETTE A VITRES (18-19-20)

La raclette à vitres permet de nettoyer très efficacement et rapidement toutes les surfaces vitrées sans utiliser de produits détergents. Les vitres resteront également propres plus longtemps car vous n'aurez plus cette fine pellicule que laissent les produits détergents sur les vitres sur laquelle les doigts marquent et les poussières se fixent.

Le nettoyage des vitres s'effectue en deux temps:

- vaporisez la vitre rapidement en passant la raclette à distance et en appuyant sur la commande vapeur (3),
- relâchez la commande vapeur (3) et passez la raclette en appuyant sur la vitre pour la nettoyer. En bas de la vitre, passez un chiffon pour récupérer les quelques gouttes d'eau qui auront coulé.

Pour nettoyer des surfaces plus grandes, il est possible de relier le raclette à vitres aux tubes rallonge.

## **CONSEILS POUR L'ENTRETIEN**

- Avant d'effectuer une quelconque opération d'entretien, il est nécessaire de débrancher la fiche d'alimentation secteur.
- **Vérifier périodiquement le bon état du joint de couleur sur la fiche monobloc (4). Si nécessaire, le remplacer par les joints de rechange fournis avec l'appareil (15). Effectuer également ce contrôle sur les joints des tubes rallonge (7) et de la poignée pistolet (2).**
- Pour nettoyer la coque plastique de l'appareil, nous vous recommandons l'utilisation d'un chiffon humide.

## **MULTIPLIER L'UTILISATION DE VAPORETTO AVEC NOS ACCESSOIRES OPTIONNELS**

### **FER PROFESSIONAL (PFEU0013)**

Fer de type professionnel. Semelle en aluminium avec 21 trous pour la vapeur concentrés à la pointe. Poignée en liège et interrupteur vapeur ergonomique. Bouton de commande vapeur à 2 positions: marche/arrêt - jet continu. Voyant lumineux qui indique que l'on a atteint la température sélectionnée. Tapis repose-fer.

### **FER INOX (PFEU0031)**

Semelle inox avec 11 trous pour la vapeur concentrés à la pointe. Voyant lumineux qui indique que l'on a atteint la température sélectionnée. Tapis repose-fer.

### **LANCE HAUTE PRESSION (21)**

Accessoire qui permet d'atteindre les endroits difficiles d'accès, idéal pour le nettoyage des volets, des radiateurs, etc.

### **BROSSE TRIANGULAIRE (22)**

Brosse qui permet de bien nettoyer dans les angles ou les recoins grâce à sa forme.

### **GRANDE BROSSE RONDE POUR ACCESSOIRE 120° (23)**

Accessoire très utile qui vous permet d'utiliser l'accessoire 120° même pour nettoyer des surfaces plus grandes.

### **DECOLLEUSE DE PAPIERS PEINTS (24)**

Cet accessoire a été spécialement étudié pour décoller sans difficulté les papiers peints.

