

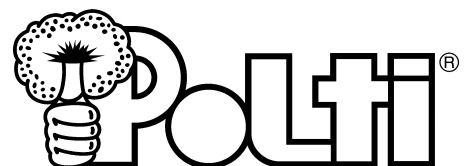

# mondial vap 5000



**ATTENZIONE! NON USARE L'APPARECCHIO SENZA AVER LETTO LE ISTRUZIONI PER L'USO.  
¡ATENCIÓN! NO UTILICE EL APARATO SIN HABER LEÍDO ANTES LAS INSTRUCCIONES DE USO.  
ATTENTION! N'UTILISEZ PAS L'APPAREIL SANS AVOIR LU LES INSTRUCTIONS D'UTILISATION.  
VORSICHT! VOR EINER INBETRIEBNAHME DES GERÄTS UNBEDINGT DIE GEBRAUCHSANWEISUNG LESEN.  
ATTENTION! DO NOT USE THE APPLIANCE WITHOUT READING THE INSTRUCTIONS FOR USE.  
OPGELET! LEES VOORDAT U DE MONDIALVAP GEBRUIKT, DEZE INSTRUCTIES AANDACHTIG DOOR.  
ATENÇÃO: NÃO UTILIZAR O APARELHO SEM ANTES TER LIDO AS INSTRUÇÕES DE UTILIZAÇÃO.**



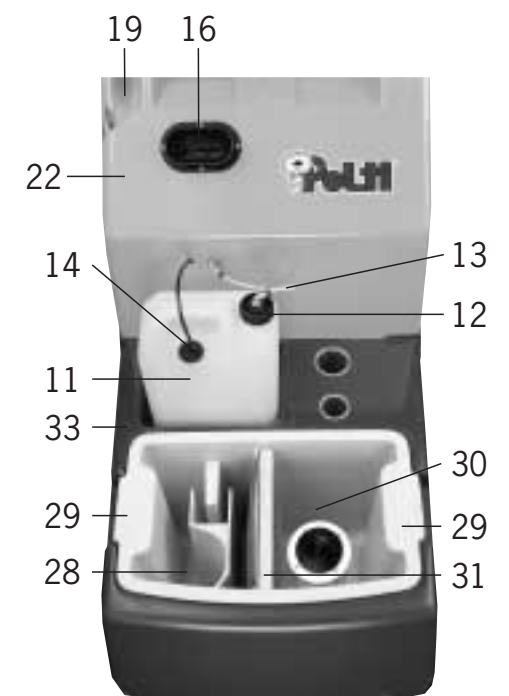
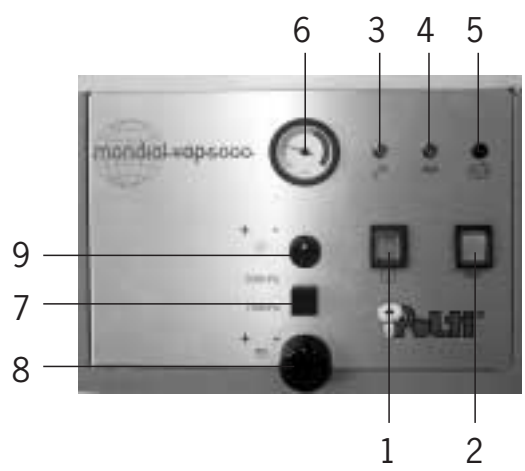

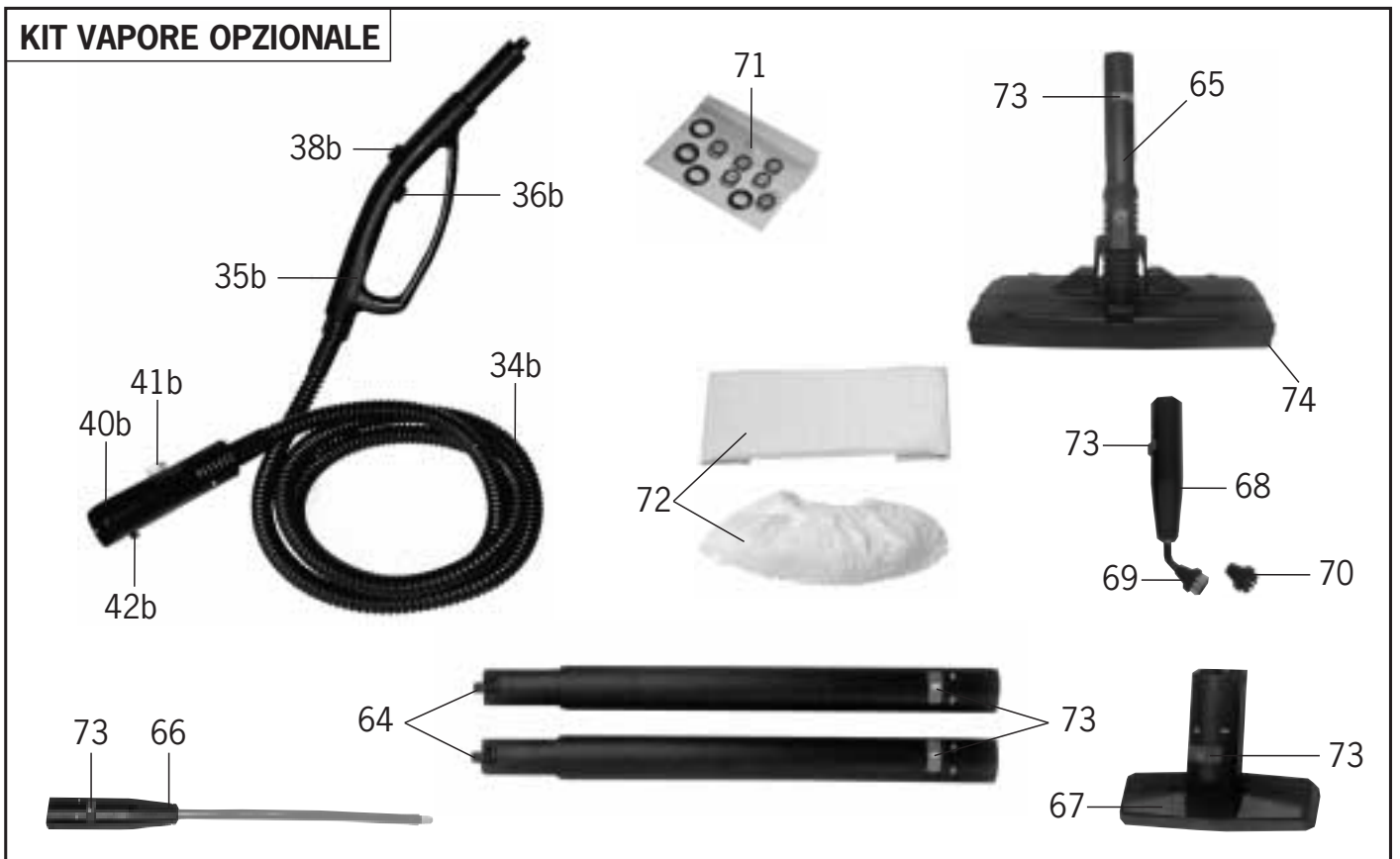
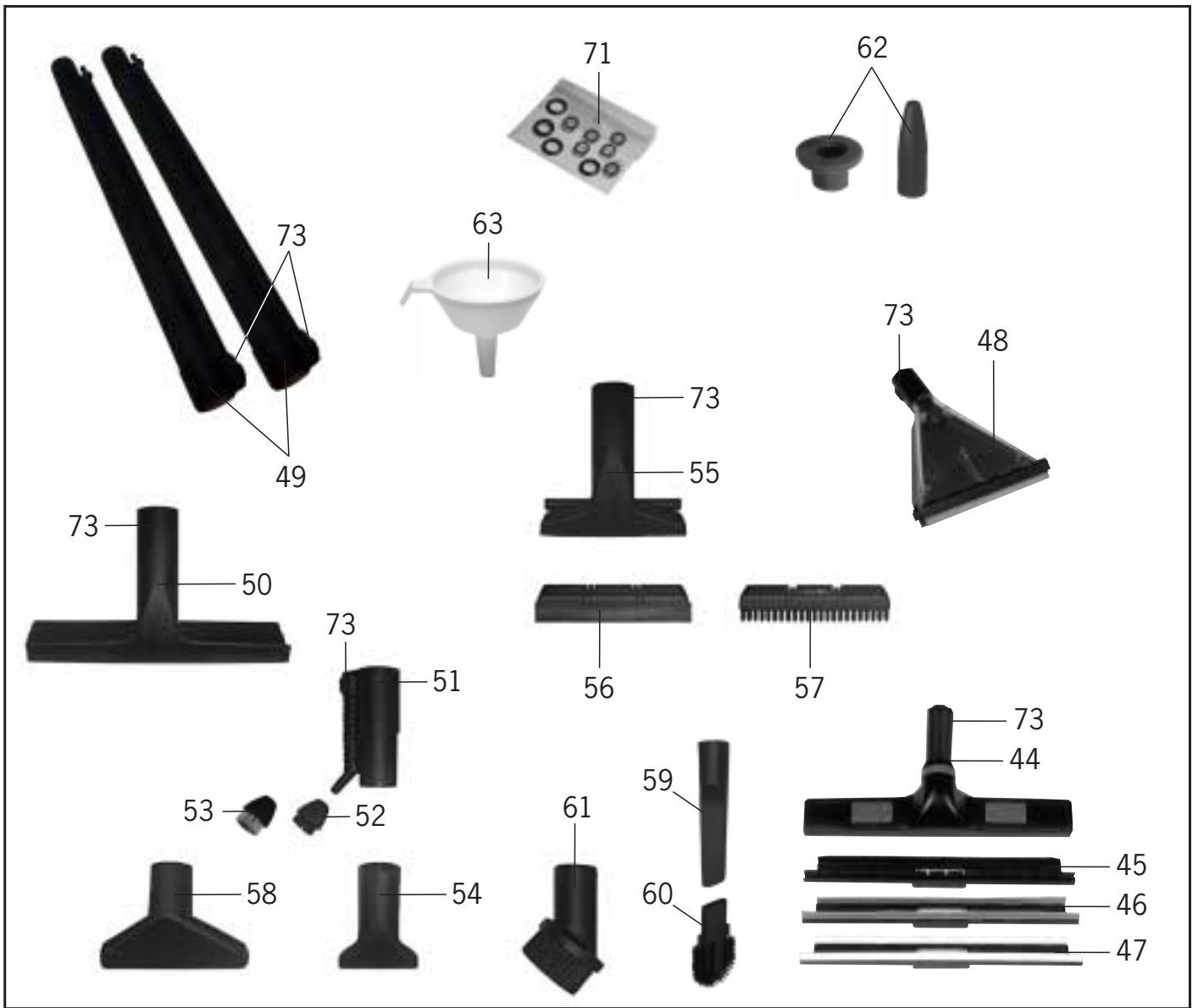

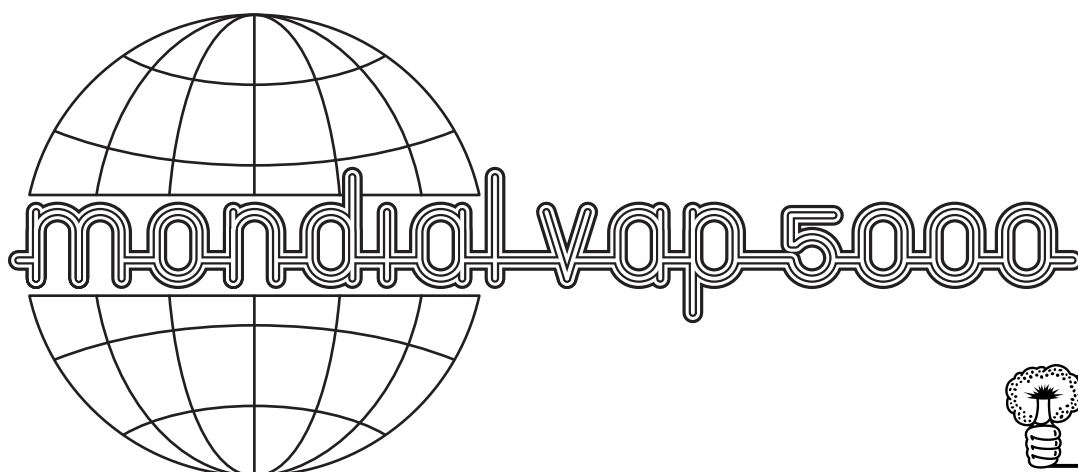

## CORPS DE LA MACHINE

- |  |  |
|--|--|
| <ol style="list-style-type: none"> <li>1. Interrupteur Général</li> <li>2. Interrupteur de mise en route</li> <li>3. Voyant lumineux de manque d'eau dans le réservoir d'alimentation de la chaudière</li> <li>4. Témoin vert de fonctionnement du générateur vapeur</li> <li>5. Témoin bleu de manque d'eau</li> <li>6. Manomètre (pression de la chaudière)</li> <li>7. Réglage HAUTE-BASSE pression</li> <li>8. Réglage débit vapeur</li> <li>9. Réglage puissance d'aspiration</li> <li>10. Bouchon réservoir d'eau</li> <li>11. Réservoir détergent</li> <li>12. Bouchon réservoir à détergent</li> <li>13. Tuyau d'alimentation en détergent</li> <li>14. Capteur du niveau détergent</li> <li>15. Capot du réservoir à souillures</li> <li>16. Prise monobloc</li> <li>17. Blocage tube d'aspiration</li> </ol> | <ol style="list-style-type: none"> <li>18. Poignée appareil</li> <li>19. Logement de la gaine</li> <li>20. Fixation gaine (fig. 6)</li> <li>21. Support gaine</li> <li>22. Logement support gaine</li> <li>23. Robinet chaudière</li> <li>24. Roues pivotantes avec frein</li> <li>25. Roues pivotantes</li> <li>26. Grille de sortie d'air</li> <li>27. Levier de fermeture du capot du réservoir à souillures (fig. 2)</li> <li>28. Réservoir à souillures</li> <li>29. Poignée bac amovible</li> <li>30. Indicateur du niveau d'eau dans le bac à souillures (fig. 3)</li> <li>31. Filtre en fibres actives</li> <li>32. Filtre plissé (fig. 1.3)</li> <li>33. Ouverture du logement réservoir à détergent</li> </ol> |
|--|--|

## ACCESSOIRES

## ACCESSOIRES EQUIPEMENT STANDARD

- 34a. Gaine flexible vapeur et détergent
- 35a. Poignée pistolet
- 36a. Bouton commande vapeur
- 37a. Bouton de sécurité
- 38a. Bouton commande détergent
- 39a. Bouton commande aspiration
- 40a. Prise monobloc
- 41a. Bouton de blocage de la prise monobloc
- 42a. Blocage de la prise monobloc
- 43a. Tube prolongateur
44. Brosse multi-usage
45. Poils de la brosse
46. Brosse pour aspiration des liquides
47. Brosse pour moquette
48. Réservoir d'aspiration liquide
49. Tube prolongateur pour l'aspiration et la vapeur
50. Raclette à vitre ASVP
51. Buse haute pression ASVP
52. Brosse ronde pour buse haute pression embout nylon
53. Brosse ronde pour buse haute pression embout laiton
54. Réservoir buse haute pression
55. Petit réservoir ASVP
56. Raclette à vitre pour petit réservoir ASVP
57. Poils de la brosse pour petit réservoir ASVP
58. Réservoir
59. Lance

60. Embout pour radiateur
61. Embout de nettoyage
62. Accessoire pour joints de rechange accessoires
63. Embout
71. Joints de rechange accessoires
73. Blocage accessoires

## ACCESSOIRES EN OPTION

- 34b. Gaine flexible vapeur
- 35b. Poignée pistolet
- 36b. Bouton commande vapeur
- 38b. Bouton commande détergent
- 40b. Prise monobloc
- 41b. Bouton de blocage de la prise monobloc
- 42b. Blocage de la prise monobloc
64. Tube prolongateur
65. MOP brosse
66. Lance haute - pression
67. Petite brosse
68. Buse haute pression
69. Brosse de la buse haute pression en laiton
70. Brosse de la buse haute pression embout nylon
71. Joints de rechange accessoires
72. Serpillière coton
73. Bouton de verrouillage accessoires
74. Système de fixation par velcro

***DONNEES TECHNIQUES ET CARACTERISTIQUES***

• Alimentation	230V-50Hz
• Puissance totale	3100W
• Puissance de chauffe	3000W
• Puissance moteur aspiration	1200W
• Tension de commande	12V
• Niveau de protection à l'eau	IPX4
• Niveau de pression acoustique pondérée	= 80 dB
• Capacité chaudière en INOX 18/10	5 litres
• Volume maximum d'eau dans la chaudière	3 litres
• Pression maximum de travail	500-700 KpA
• Pressostat du nettoyeur	500-700 KpA
• Température de travail à 5 bars	150°C
• Température de travail à 7 bars	170°C
• Valve de sécurité tarée à	900 KpA
• Capacité maximum du réservoir d'eau	6 litres
• Régulation de la portée vapeur	de 0 à 80 g/min.
• Longueur de la gaine vapeur (en option)	5 mètres
• Longueur de la gaine vapeur+aspiration	3 mètres
• Commandes d'émission de vapeur et détergent en basse tension sur la poignée	
• Commande accès aspiration en basse tension sur la poignée	
• Sonde minimum et maximum du niveau d'eau dans la chaudière	
• Sonde de niveau minimum du réservoir d'eau	
• Sonde de niveau minimum du réservoir à détergent	
• Pompe de remplissage d'eau de la chaudière	
• Pompe de dosage de l'eau ou du détergent dans le circuit vapeur	
• Signal optique et sonore de manque d'eau dans le réservoir qui alimente la chaudière	
• Signal sonore de manque d'eau	
• Blocage des fonctions d'émission vapeur en cas de manque d'eau dans le réservoir.	
• Indicateur de manque de pression et de manque d'eau dans la chaudière	

***PRINCIPES DE FONCTIONNEMENT***

Le principe de fonctionnement de votre MONDIALVAP 5000 est basé sur l'utilisation de la vapeur, produite dans une chaudière, et l'effet conjoint d'une injection d'eau, dont la puissance de nettoyage est décuplée. L'action de nettoyage est favorisée grâce à la coexistence de trois facteurs importants: débit, température, humidité. Le débit détermine l'impact du fluide sur la surface à traiter, il transporte et remue mécaniquement la saleté comme le ferait une brosse, mais sans rayer les surfaces traitées. La température est un composant important de la vapeur puisqu'elle a un rôle double. En effet, la température dissout la saleté et, désinfecte les surfaces. Enfin, l'humidité de la vapeur au contact de la saleté la ramollit, en modifiant les principales caractéristiques physiques de sa consistance, de sa dureté et de son adhérence. Pour améliorer le pouvoir de votre MONDIALVAP 5000 il est possible de joindre à l'action de la vapeur celui de l'eau. L'appareil est doté d'un système qui permet d'aspirer la saleté sèche et liquide. La machine peut ainsi aspirer jusqu'à 8 litres de substances liquides non moussantes. La machine est également équipée de 3 filtres qui permettent de piéger la saleté aspirée. Enfin, l'air aspiré est complètement assaini avant d'être rejeté par ce même système de filtration.

## MISE EN ROUTE

## REPLISSAGE DE LA CHAUDIERE

- Positionnez le support du réservoir (10) et remplissez le avec de l'eau du robinet en utilisant l'entonnoir (fig.1). Rajoutez 5 ml de TP 3012 pour 5 litres d'eau.



## PREPARATION DU RECEPTACLE A SOUILLURES

- Détachez les deux leviers de sécurité (27) du capot du bac à souillures (15) (fig.2) en les soulevant.
- Soulevez le capot en le basculant et posez le délicatement contre le corps de l'appareil
- Versez de l'eau propre dans le bac (28) jusqu'à ce que vous ayez atteint le niveau minimum (fig.3)
- Remettez le capot en place en l'accompagnant délicatement et rattachez les deux leviers de fermeture (27)

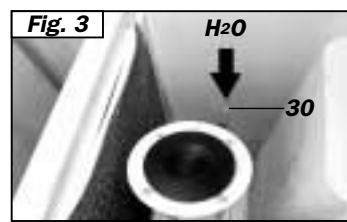
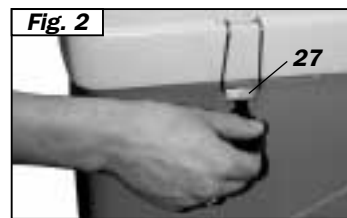

**NOTE:** il est possible d'aspirer la saleté sèche ou liquide sans remplir le bac avec de l'eau.



## REPLISSAGE DU RESERVOIR A DETERGENT

- Retirez le tube de raccord sur le bouchon (fig.4)
- Dévissez le bouchon et effectuez le remplissage en observant les indications reportées sur l'étiquette du détergent MondialVap.
- Refermez le bouchon
- Remettez le tube sur le raccord du bouchon (fig.5).

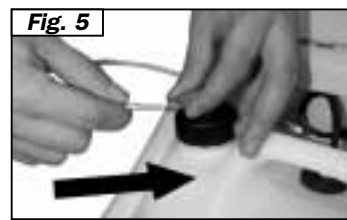

## INSTALLATION GAINÉ VAPEUR+ASPIRATION

- Insérez la gaine Vapeur+Aspiration (34a) sur l'encoche supérieure (fig.6) en la bloquant avec son crochet (-20)
- Placez le tube d'aspiration (43a) dans l'orifice sur le capot (15), tournez le collier de serrage (17) pour fixer toute la gaine à l'appareil (fig.7)
- Insérez la fiche monobloc (40a) dans la prise monobloc (16) en appuyant le bouton d'accroche de la fiche monobloc (41a) jusqu'à accrochage (fig.8).

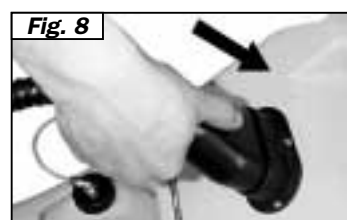
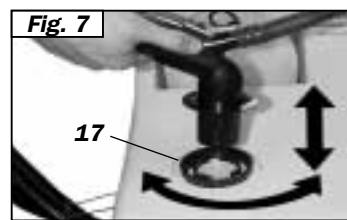
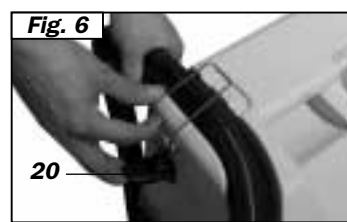

## INSTALLATION GAINÉ VAPEUR

- Insérez la fiche monobloc (40b) dans la prise monobloc (16) comme déjà décrit (fig. 8).

**UTILISATION**

- Positionnez le réservoir détergent (5 litres) **(11)** dans le logement **(33)**, raccordez le tube au raccord **(13)**, en vissant à fond le connecteur électrique **(14)** au capteur de niveau.
- Branchez le MONDIAL VAP 5000 à la prise en vérifiant la correspondance des données tension fréquence (230V-50Hz).
- Actionnez l'interrupteur lumineux général (O-I) **(1)**. Vérifiez que le témoin vert s'allume.
- Actionnez l'interrupteur lumineux de mise en route **(2)** en vérifiant que le témoin orangé s'allume ainsi que le témoin de chauffe **(4)** vert (les résistances commencent à chauffer).
- La chauffe est progressive et la pression indiquée par le manomètre **(6)** monte jusqu'à 5 bars, en 10 minutes environ, et à 7 bars, en 11 minutes environ, en fonction de la situation du sélecteur de pression **(7)**.
- Quand le pressostat atteint la pression voulue, les résistances et le témoin vert **(4)** sont coupés et votre MONDIALVAP 5000 est alors prêt à fonctionner.
- Sélectionnez l'accessoire adapté au type de nettoyage à effectuer.

**NOTE:** Les boutons d'émission de vapeur et de détergent sont désignés par les même signes que ce soit sur la gaine vapeur+aspiration **(34a)** que sur la gaine vapeur **(34b)**.

- Commencez à faire sortir la vapeur au moyen de l'interrupteur placé sur la poignée **(36a)**.
- En actionnant le bouton **(38a)** (toujours sur la poignée) vous pouvez utiliser simultanément l'eau+détergent avec la vapeur.
- En appuyant l'interrupteur **(39a)** (présent seulement sur la gaine 34a), symbolisé par une hélice, l'aspiration se met en route.
- Avant d'éteindre la machine, après avoir aspiré des liquides, mettez la gaine d'aspiration à la verticale pour évacuer dans le réservoir les éventuels restes d'eau qui seraient restés en suspension dans la gaine même et la brosse.

**REPLISSAGE DE LA CHAUDIERE INTERNE**

Quand l'eau à l'intérieur de la chaudière est au minimum, la sonde de niveau demande automatiquement de l'eau au réservoir en actionnant une pompe qui permet de remplir à nouveau la chaudière.

**SYSTEME DE SECOURS POUR LE NETTOYAGE "JET D'EAU"**

A la place d'utiliser du détergent, vous pouvez remplir le réservoir à détergent **(11)** seulement avec de l'eau. De cette façon, vous pouvez utiliser un jet d'eau chaude en appuyant le bouton **(38a)** pendant la distribution de vapeur.

## **UTILISATION DE L'APPAREIL COMME ASPIRATEUR - ASPIRELIQUIDES**

L'appareil MONDIAL VAP 5000 est doté de trois systèmes de filtrage spéciaux : l'eau dans le réservoir, le filtre en fibres actives et le filtre interne en polyester lesquels garantissent que l'air rejeté soit purifié.

Pendant l'utilisation du produit, vous pouvez aspirer indifféremment poussières et liquides.

Si des liquides sont aspirés, il n'est pas nécessaire de remplir d'eau le réceptacle à souillures ; ainsi vous pouvez aspirer une plus grande quantité de liquide. Dans le cas où vous avez à aspirer des solides, procéder au remplissage du bac comme indiqué dans le paragraphe "PRÉPARATION DE L'APPAREIL". Quand le niveau de matières aspirées est au maximum autorisé dans le réceptacle, l'aspiration est automatiquement bloquée par le flotteur de sécurité.

Vous serez averti par une accélération du moteur.

### **NETTOYAGE DU RESERVOIR A SOUILLURES**

- Eteignez l'appareil en appuyant sur l'interrupteur général (1), l'interrupteur de mise en route (2), et débranchez le câble d'alimentation de la prise électrique.
- Débranchez la gaine vapeur+aspiration du raccord supérieur comme décrit précédemment.
- Décrochez les deux leviers de fermeture (27) et soulevez le capot du réservoir à souillures (15) en le tournant (fig.2) et posez délicatement le capot sur le corps de la machine.
- Otez le filtre en fibres actives (31) en le tirant vers le haut, et rincez le avec de l'eau (fig.9).
- Otez le réservoir à souillures de l'appareil (fig.10), et rincez le.
- Repositionnez le filtre en fibres actives comme décrit en fig.9.
- Pour effectuer l'aspiration de solides, rétablissez le niveau d'eau, et pour aspirer des liquides, ne remettez pas d'eau.

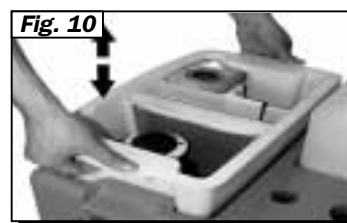
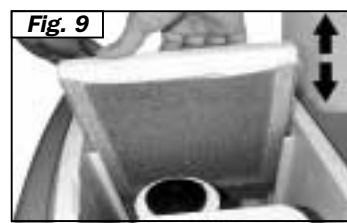

### **TYPOLOGIES DE LAVAGE**

Le nettoyage par extraction peut se faire de trois manières :

- **Vapeur seule**
- **Vapeur+aspiration**
- **Vapeur+eau/détergent+aspiration**

#### **NETTOYAGE AVEC VAPEUR**

Préparez la machine comme décrit dans le paragraphe PRÉPARATION DE L'APPAREIL, ensuite procédez comme décrit dans le paragraphe FONCTIONNEMENT, adaptez l'accessoire désiré et commencez à travailler. Pour avoir de la vapeur, appuyez sur la touche (36a) de la poignée, et attaquez directement la saleté de façon à la faire fondre par l'action de la vapeur.



### NETTOYAGE AVEC VAPEUR+ASPIRATION

Préparez la machine comme décrit dans le paragraphe PREPARATION DE L'APPAREIL, ensuite procédez comme décrit dans le paragraphe FONCTIONNEMENT, adaptez l'accessoire désiré et commencez à travailler. Pour avoir de la vapeur, appuyez sur la touche **(36a)** de la poignée, et attaquez directement la saleté de façon à la faire fondre et l'aspirer en appuyant sur la touche **(39a)** qui se trouve aussi sur la poignée.

### NETTOYAGE AVEC VAPEUR+EAU/DETERGENT+ASPIRATION

Préparez la machine comme décrit dans le paragraphe PREPARATION DE L'APPAREIL, ensuite procédez comme décrit dans le paragraphe FONCTIONNEMENT, adaptez l'accessoire désiré et commencez à travailler. Pour avoir de la vapeur, appuyez sur la touche **(36a)** de la poignée, actionnez la touche d'aspiration **(39a)** et appuyez sur la touche **(38a)** pour avoir le jet d'eau/détergent.

### NETTOYAGE AVEC VAPEUR+DETERGENT

Préparez la machine comme décrit dans le paragraphe PREPARATION DE L'APPAREIL, ensuite procédez comme décrit dans le paragraphe FONCTIONNEMENT, adaptez l'accessoire désiré et commencez à travailler. Pour avoir de la vapeur, appuyez sur la touche **(36a)** de la poignée, et appuyez sur la touche **(38a)** pour avoir le jet d'eau/détergent.

### NETTOYAGE AVEC ASPIRATION+JET D'EAU/DETERGENT

Préparez la machine comme décrit dans le paragraphe PREPARATION DE L'APPAREIL, ensuite procédez comme décrit dans le paragraphe FONCTIONNEMENT, adaptez l'accessoire désiré et commencez à travailler. Pour commencer l'aspiration appuyez sur le bouton **(39a)** sur la poignée, et débloquez le jet d'eau en appuyant le bouton **(38a)**.

### COMME ASPIRATEUR OU ASPIRE LIQUIDES

Préparez la machine comme décrit dans le paragraphe PREPARATION DE L'APPAREIL, ensuite procédez comme décrit dans le paragraphe FONCTIONNEMENT, adaptez l'accessoire désiré et commencez à travailler. Pour commencer l'aspiration appuyez sur la poignée d'aspiration la touche **(39a)**.

---

## ***POIGNEE DE TRANSPORT (18)***

---

Pour déplacer la machine, utilisez les deux poignées **(18)** situées sur la partie supérieure de la décoche. La gaine, en fin de travail ou pendant les phases de travail, peut être rangée sur son support **(21)**.

---

## ***SYSTEME ELECTRIQUE***

---

Outre les deux systèmes de sécurité (pressostat et soupape de sécurité), un thermostat réarmable manuellement intervient pour protéger l'appareil contre toute anomalie du système électrique. Le thermostat doit être réarmé uniquement dans les Centres d'Assistance Technique agréés POLTI. La commande de l'électrovalve pour l'émission de vapeur et le pilotage de la pompe détergent et la commande d'aspiration situés sur la poignée sont en basse tension (12 V).

---

## ***REGULATION DU FLUX DE VAPEUR***

---

Votre MONDIALVAP 5000 peut optimiser son flux de vapeur, grâce à sa molette de régulation **(8)**. Pour obtenir un flux de vapeur important, tournez cette molette dans le sens contraire des aiguilles d'une montre. En la tournant dans le sens des aiguilles d'une montre, le flux diminue.

## ***SUPER VAPEUR 7 BARS***

Pour le nettoyage des surfaces très incrustées, vous pouvez utiliser la super vapeur: en pressant la manette de régulation (7) pour faire passer la vapeur de 500 KpA à 700 KpA, en ayant ainsi à disposition une force nettoyante encore plus importante. Si vous êtes en train d'utiliser votre MONDIAL VAP 5000 à 500 KpA et que voulez passer à 700 KpA, il est nécessaire d'interrompre la distribution de vapeur pendant quelques minutes pour atteindre la pression nécessaire dans la chaudière.

## ***REGULATION DE L'ASPIRATION***

Le régulateur d'aspiration (9) permet de moduler la puissance de succion en fonction des surfaces à nettoyer. En tournant la manette dans le sens contraire des aiguilles d'une montre, la puissance d'aspiration augmente.

## ***INDICATEUR DE PRESSION***

Les MONDIALVAP 5000 sont équipés d'un manomètre indicateur de pression (6) pour la visualisation immédiate de la pression en exercice.

## ***SYSTEME DE SECURITE***

Les matériaux qui constituent votre appareil sont d'une qualité optimale et sont capables de supporter une sollicitation thermique et mécanique sans changer leurs caractéristiques physiques. Divers niveaux d'intervention et de dispositifs, prévus par les normes en vigueur, concourent à annuler la possibilité d'éventuels dégâts compromettant la sécurité de l'appareil.

## ***CONNEXION DES ACCESSOIRES***

Positionner le bouton de verrouillage (73) en position ouverte. Placer l'accessoire désiré sur le pistolet. Glisser le bouton de verrouillage (73) en position fermée. Vérifier la bonne tenue de l'accessoire.

## ***ROUES PIVOTANTES***

La machine a 4 roues pivotantes dont deux, à l'arrière, avec frein, de façon à pouvoir stopper la machine même sur des pentes. Pour enclencher le frein appuyez avec le pied sur le levier STOP (fig.11). Pour débloquer soulevez le même levier.



## ***CONSEILS PRATIQUES POUR L'UTILISATION DES ACCESSOIRES***

- Avant de traiter les tapis, moquettes, tissus ou autres surfaces délicates, veuillez consulter les instructions du fabricant et faites toujours un essai préalable sur une partie cachée ou un échantillon. Laissez agir la vapeur et vérifiez bien qu'il n'y a pas de changement de couleur ou de déformation.
- Pour le nettoyage des surfaces en bois (mobilier, porte ...) faites attention à ne pas endommager la cire, la patine ou la couleur de la surface. Nous vous conseillons de passer la vapeur à distance et de nettoyer ensuite à la main avec une chiffonnette.
- Sur les surfaces délicates (par exemple matières synthétiques, surfaces laquées, etc), nous vous recommandons d'utiliser les brosses toujours recouvertes d'un linge.
- Pour le nettoyage des vitres à une période où la température extérieure est particulièrement basse, il faut éviter tout choc thermique sur la vitre. Pour cela, passez la vapeur à une distance d'au moins 50 cm de la vitre.
- L'utilisation est à proscrire sur les surfaces très délicates tels que les peaux, soies, velours...

---

***BROSSE MULTI-USAGES (44)***

---

L'utilisation de cette brosse est conseillée pour les surfaces planes, les carrelages, parquets, tapis....

- Accessoire pour brosse (45), pour une action abrasive et énergique.
- Accessoire pour aspirer les liquides (46), pour récupérer l'humidité, s'adapte au superficie lisse.
- Accessoire pour moquette (47), indiquée pour moquette et tapis.

**MONTAGE DE LA BROSSE MULTI-USAGES:**

Pour fixer les différents embouts sur la brosse multi-usages, déplacer vers l'extérieur les 2 glissières sur le dos de la brosse, mettre en place l'embout adapté et le bloquer en déplaçant les 2 glissières vers l'extérieur.

Ne pas vaporettiser directement sur une surface en bois.

---

***RESERVOIR POUR ASPIRER LES LIQUIDES (48)***

---

L'utilisation de cette brosse est recommandée pour les surfaces difficiles à atteindre avec la brosse multi-usages comme les rayonnages, les meubles ...

Ne pas vaporettiser directement sur le bois.

---

***RACLETTA A VITRES ASVP (50)***

---

L'utilisation de cette raclette est recommandée pour les grandes baies, les surfaces planes en général.

**POUR UNE UTILISATION PARFAITE DE LA RACLETTA À VITRES, PROCÉDEZ DE LA MANIÈRE SUIVANTE:**

- Passer la vapeur uniformément sur la surface mais sans contact, uniquement pour décoller la saleté.
- Ensuite stopper l'arrivée vapeur et appliquer la raclette de haut en bas en utilisant l'aspiration.

Pour le nettoyage de vitres à une période où la température extérieure est particulièrement basse, il faut éviter tout choc thermique sur la vitre. Pour cela, passez la vapeur à une distance d'au moins 50 cm de la vitre.

---

***BUSE HAUTE PRESSION ASVP (51)***

---

L'utilisation de cette buse est recommandée pour les endroits difficiles d'accès.

- Nettoyer des aciers inoxydables, des revêtements en matériaux stratifiés ou des surfaces vernies,
- Nettoyer les endroits d'un accès difficile tels que des escaliers, châssis de fenêtre, montants de portes, profilés en aluminium,

- Nettoyer les socles de robinets,
- Nettoyer les jalousies, radiateurs ou l'intérieur des voitures,
- vaporiser les plantes d'intérieur (à distance),
- Désodoriser et défroisser les vêtements,
- Traiter les taches sur la moquette ou tapis avant de passer la brosse

Il est possible d'utiliser la buse avec d'autres accessoires:

- Buse haute pression ASVP embout nylon (**52**) indiquée pour nettoyer les surfaces
- Buse haute pression ASVP embout laiton (**53**) indiquée pour nettoyer les surfaces incrustées et la saleté résistante sur des surfaces très dures.
- Réservoir buse haute pression ASVP (**54**) indiqué pour nettoyer les surfaces étroites .
- Réservoir indiqué pour nettoyer les surfaces difficiles d'accès et uniquement avec l'aspiration.
- Brosse de nettoyage conseillée pour les endroits difficiles d'accès et délicats grâce à la brosse souple dont il est pourvu.
- Lance haute pression (**59**), cette lance est à utiliser pour aspirer les surfaces difficiles. En associant à cette lance, l'embout radiateur (**60**), il sera aisé de nettoyer l'intérieur des radiateurs.

---

***PETIT RESERVOIR ASVP (55)***

---

Cet accessoire est conseillé sur des surfaces moyennes. Il est fourni avec les accessoires suivants:

- La raclette à vitre (**56**) pour les petites fenêtres, murs en faïences ...
- La brosse conseillée pour les tapis, l'intérieur de voiture

**LE KIT VAPEUR PEUT S'ACHETER SÉPARÉMENT,  
IL COMPREND L'ACCESSOIRE CI-DESSUS**

***POIGNEE DE COMMANDE (35b)***

Seul sans brosse, le pistolet peut être utilisé pour des travaux particuliers qui, en fonction du type de matériau ou de la nature de la saleté à enlever, nécessitent une vaporisation plus ou moins rapprochée. Plus les saletés sont difficiles à faire partir, plus il faudra tenir le pistolet vaporisateur près, car c'est là que la température et la pression sont les plus fortes. Après vaporisation, enlevez dans tous les cas les saletés les plus tenaces avec un chiffon sec ou une éponge abrasive.

Utilisez le pistolet **(35b)** pour:

- Nettoyer des aciers inoxydables, des revêtements en matériaux stratifiés ou des surfaces vernies,
- Nettoyer les endroits difficile d'accès comme les escaliers, châssis de fenêtre, montants de portes, profilés en aluminium,
- Nettoyer les socles de robinets,
- Nettoyer les jalousies, radiateurs ou l'intérieur des voitures,
- vaporiser les plantes d'intérieur (à distance),
- Désodoriser et défroisser les vêtements,
- Traiter les taches sur la moquette ou tapis avant de passer la brosse

Si nécessaire (endroits difficilement accessibles), le pistolet **(35b)** peut être monté sur un tube de rallonge.

***TUBES PROLONGATEURS (64)***

Ce tube s'utilise pour atteindre des surfaces difficiles d'accès.

***MOP BROSSE (65) (en option)***

La brosse MOP vapeur permet de réaliser un balayage à plat vapeur.

Grâce à son articulation et à son système de fixation par velcro la brosse MOP est d'un maniement très ergonomique.

Ainsi la brosse MOP permet d'allier: l'efficacité redoutable: De la vapeur à 130° et 5 bars du Mondial VAP 3000.

Des MOP Microfibres spécialement étudiées pour obtenir e meilleur résultat.

**LANCE HAUTE PRESSION (66) (en option)**

Accessoire qui permet d'atteindre les endroits difficiles d'accès, idéal pour le nettoyage des volets, des radiateurs, etc...

**PETITE BROSSE (67) (en option)**

Utilisez la petite brosse (**67**) chaque fois qu'il est impossible ou difficile d'utiliser la grande brosse. La brosse peut être fixée directement au pistolet (**35b**) ou à un ou deux tubes rallonge (**64**). Il est pratique d'utiliser la petite brosse (**67**) dans les cas suivants:

- Tissus de décoration (après essais préalables sur des endroits cachés),
- Intérieur des voitures, pare-brises incrustés,
- Petites surfaces et surfaces vitrées,
- Carreaux et autres petites surfaces.

Lors du nettoyage de bois (poutres, sols), ne vaporisez pas directement mais recouvrez la brosse (maxi **65** ou petite **67**) avec un chiffon en coton sec puis passez au nettoyage. L'humidité chaude du chiffon enlève la poussière, les taches et l'électricité statique et les meubles restent ainsi propres pendant longtemps sans qu'il soit nécessaire d'utiliser des produits nocifs.

**BUSE HAUTE PRESSION 120° (68) (en option)**

La buse haute pression 120° (**9**) qui se fixe directement au pistolet possède un bec coudé qui vous permet de diriger les jets de vapeur dans des endroits (**R**) éloignés et difficilement accessibles avec le pistolet. C'est la solution idéale pour le nettoyage des radiateurs, de châssis de portes ou de fenêtres, de toilettes ou de jalousies.

**MANUTENTION GENERALE**

Avant d'effectuer une quelconque opération d'entretien, il est nécessaire de débrancher la prise d'alimentation secteur.

**NETTOYAGE OU REMPLACEMENT DU FILTRE PLISSE**

Soulevez les deux leviers (27) pour ouvrir le capot du réservoir à souillures, soulevez le capot (15), en le tournant (fig.2) et adossez le délicatement à la décoche. Dévissez les 4 vis situées sous le capot en utilisant une pièce de monnaie (fig.12), extrayez le filtre plissé (32) de son logement et nettoyez le avec un chiffon; si ce n'est pas suffisant laver le filtre à l'eau et laissez le sécher (fig.13). Si le filtre venait à présenter des dommages, procédez au remplacement pour ne pas compromettre les prestations de la machine. Pour continuer à travailler remontez le filtre en procédant à l'inverse de la description précédente. La durée du filtre est d'environ 100 heures.

**NETTOYAGE DU RESERVOIR A SOUILLURES**

(à effectuer après chaque session de nettoyage)

Soulevez les deux leviers (27) pour ouvrir le capot du réservoir à souillures, soulevez le capot (15), en le tournant (fig.2). Extrayez le réservoir de la machine et videz le. Avant de le remettre à sa place, nettoyez le, contrôlez que le flotteur soit OK, sinon procédez également au nettoyage.

**NETTOYAGE DU FILTRE EN FIBRES ACTIVES**

(à effectuer après chaque session de nettoyage)

Soulevez les deux leviers (27) pour ouvrir le capot du réservoir à souillures, soulevez le capot (15), en le tournant (fig.2). Extrayez le filtre et nettoyez le sous un jet d'eau. Si celui-ci venait à être endommagé, procédez au changement. Remettez le correctement à sa place en l'enfilant dans les guides.

**CONSEILS POUR LA MANUTENTION GENERALE**

- Avant d'effectuer une quelconque opération d'entretien, il est nécessaire de débrancher la prise d'alimentation secteur.
- Après l'emploi des brosses, laissez-les refroidir dans leur position normale afin d'éviter toute déformation.
- Les accessoires peuvent être nettoyés avec le jet de vapeur
- Vérifiez périodiquement l'état des joints de connexion des tubes rallonge (F) et du pistolet vaporisateur (35a) et (35b). Si nécessaire, changez-les avec les rechanges.
- Pour nettoyer la coque plastique de l'appareil, nous vous recommandons l'utilisation d'un chiffon humide. Evitez l'usage de solvant ou produit détergent qui pourrait endommager la surface plastique.
- Il est conseillé de procéder périodiquement au nettoyage de la chaudière, pour éliminer un éventuel dépôt de calcaire. Nous vous recommandons de procéder à cette opération seulement quand la chaudière est froide et que la fiche du câble d'alimentation est débranchée de la prise électrique. Positionnez un récipient vide sous la machine, munissez-vous d'un tournevis plat et tournez le robinet (23) dans le sens contraire des aiguilles d'une montre. Pour nettoyer le calcaire dans la chaudière, insérez la fiche et appuyez sur l'interrupteur général (1), qui mettra en marche la pompe, qui à son tour procédera au lavage. Débranchez la fiche et revissez le robinet (23), dans le sens des aiguilles d'une montre, en s'assurant que celui-ci soit bien en place et bien serré.



Rallumez la machine en appuyant seulement sur l'interrupteur général (1), pour que la chaudière se remplisse à nouveau. Quand la chaudière est pleine enclenchez l'interrupteur de mise en route (2).

**Attention!** Si la chaudière n'est pas suffisamment pleine d'eau, les résistances peuvent griller.

---

**AVERTISSEMENT**

---

**Attention ! N'utilisez pas l'appareil sans avoir lu les instructions d'utilisation.**

- En cas de panne ou de dysfonctionnement de l'appareil, n'essayez jamais de le démonter, mais contactez le Centre d'Assistance Technique le plus proche.
- Au cas où vous constateriez une réduction du débit de la vapeur, faites vérifier par un Centre d'Assistance Technique agréé l'état de la sonde de niveau qui se trouve dans la chaudière.
- L'installation électrique sur laquelle est branché l'appareil doit être conforme aux lois en vigueur. Nous vous recommandons d'utiliser un interrupteur différentiel, avec une précision de 30 mA, au niveau de la prise d'alimentation ou de l'installation.
- **Attention!** Cet appareil a été prévu pour l'utilisation exclusive du détergent fourni et recommandé par le Constructeur. L'utilisation d'autres produits peut compromettre la sécurité de l'appareil.
- **Attention!** N'utilisez pas l'appareil quand d'autres personnes se trouvent dans l'aire de travail, à moins que ces dernières ne portent des vêtements de protection.
- **Attention!** Le jet de vapeur sous pression peut être dangereux, s'il est mal utilisé. Ne le dirigez jamais vers des personnes, des parties électriques d'autres appareils ou encore vers l'appareil lui-même.
- Ne dirigez jamais le jet sur vous même ou vers des personnes pour nettoyer des vêtements ou des chaussures.
- Votre appareil ne doit pas être utilisé par des enfants ou par des personnes qui n'en connaissent pas le fonctionnement.
- Pour ne pas compromettre la sécurité de l'appareil, n'utilisez que des pièces et des accessoires originaux, approuvés par le constructeur.
- N'utilisez pas l'appareil si le câble d'alimentation ou une autre partie importante de l'appareil est endommagée. Le câble d'alimentation doit être changé par le constructeur ou par un Centre d'Assistance Technique agréé.
- N'aspirez jamais ni acides ou solvants qui pourraient endommager gravement l'appareil, ni liquides explosifs, gaz inflammables, poussières explosives, benzine, vernis, huile combustible, qui au contact des parties internes de l'appareil pourraient causer des explosions.
- Evitez d'utiliser l'appareil dans des endroits dangereux avec risque d'explosion.
- N'aspirez jamais des objets en flamme ou incandescents, comme les cendres et autres matériaux en phase de combustion.
- Cet appareil n'est pas conçu pour aspirer les poussières dangereuses pour la santé.
- Si durant l'aspiration une fuite de liquide ou de mousse se produit, éteignez immédiatement l'appareil et apportez-le au Centre d'Assistance Technique Agréé POLTI le plus proche.
- Si vous utilisiez une rallonge électrique, la fiche et la prise doivent être étanches entre elles.
- **Attention!** L'utilisation d'une rallonge électrique inadéquate peut être dangereuse.
- **Attention!** Cet appareil doit être surveillé pendant son fonctionnement.



## *PRECAUTIONS D'UTILISATION*

- Contrôlez que le réservoir d'eau soit plein d'eau
- Contrôlez que le réservoir d'eau/détergent soit plein et bien branché (tube bien inséré dans le raccord et connecteur électrique bien en place).

## *CONSEILS PRATIQUES POUR L'UTILISATION DES ACCESSOIRES*

- Avant de traiter les tapis, moquettes, tissus ou autres surfaces délicates, veuillez consulter les instructions du fabricant et faites toujours un essai préalable sur une partie cachée ou un échantillon. Laissez agir la vapeur et vérifiez bien qu'il n'y a pas de changement de couleur ou de déformation.
- Pour le nettoyage des surfaces en bois (meublier, porte ...) faites attention à ne pas endommager la cire, la patine ou la couleur de la surface. Nous vous conseillons de passer la vapeur à distance et de nettoyer ensuite à la main avec une chiffonnette vaporisée au préalable.
- Sur les surfaces particulièrement délicates (par exemple matières synthétiques, surfaces laquées, etc), nous vous recommandons d'utiliser les brosses toujours recouvertes d'un linge.
- Pour le nettoyage des vitres à une période où la température extérieure est particulièrement basse, il faut éviter tout choc thermique sur la vitre. Pour cela, passez la vapeur à une distance d'au moins 50 cm de la vitre.
- Vous pouvez également hydrater vos plantes en les vaporisant à une distance d'au moins 50 cm.
- L'utilisation est à proscrire sur les surfaces très délicates tels que les peaux, soies, velours...

## *GARANTIE*

Votre MONDIALVAP 5000 est garanti pendant un an à compter de la date d'achat contre tous les défauts de fabrication et vices des matériaux. Les pannes dues à l'entartrage ou à une mauvaise utilisation du produit sont exclues de la garantie. En cas de panne, n'essayez pas de démonter l'appareil, mais contactez le Centre d'Assistance Technique le plus proche. Toute intervention sur l'appareil d'une personne non autorisée invaliderait automatiquement la garantie.

**La Société POLTI S.p.A. décline toutes responsabilités pour tout accident dû à une utilisation du MONDIALVAP 5000 qui ne correspond pas aux présentes instructions d'emploi.**

### **ATTENTION**

Votre appareil est construit selon les normes en vigueur en matière de recyclage. Nous vous recommandons de ne pas jeter les emballages mais de les confier aux centres de récolte pour le recyclage.