

# *Leccologico*<sup>®</sup>

## AS807





Fig. 1



Fig. 2



Fig. 3



Fig. 4

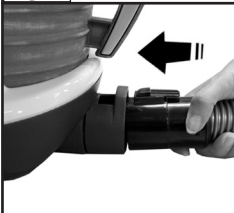

Fig. 5

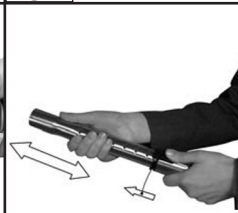

Fig. 6



Fig. 7



Fig. 8



Fig. 9



Fig. 10



Fig. 11



Fig. 12

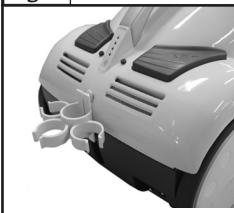

Fig. 12a



Fig. 12b



Fig. 13



Fig. 13a



Fig. 14



Fig. 15

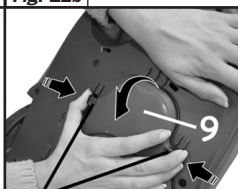

Fig. 16

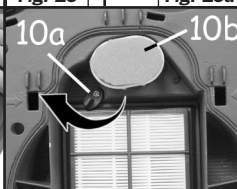

Fig. 17

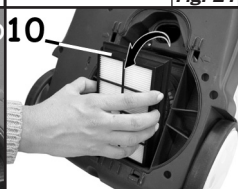

Fig. 18

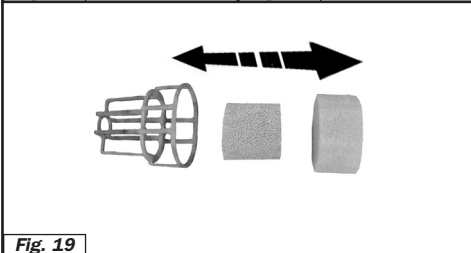

Fig. 19



Fig. 20

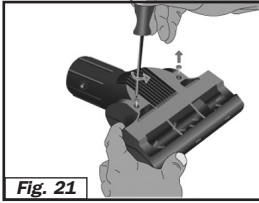

Fig. 21

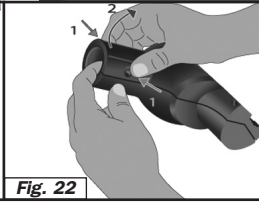

Fig. 22

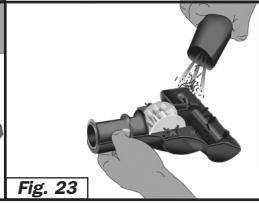

Fig. 23

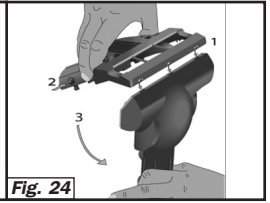
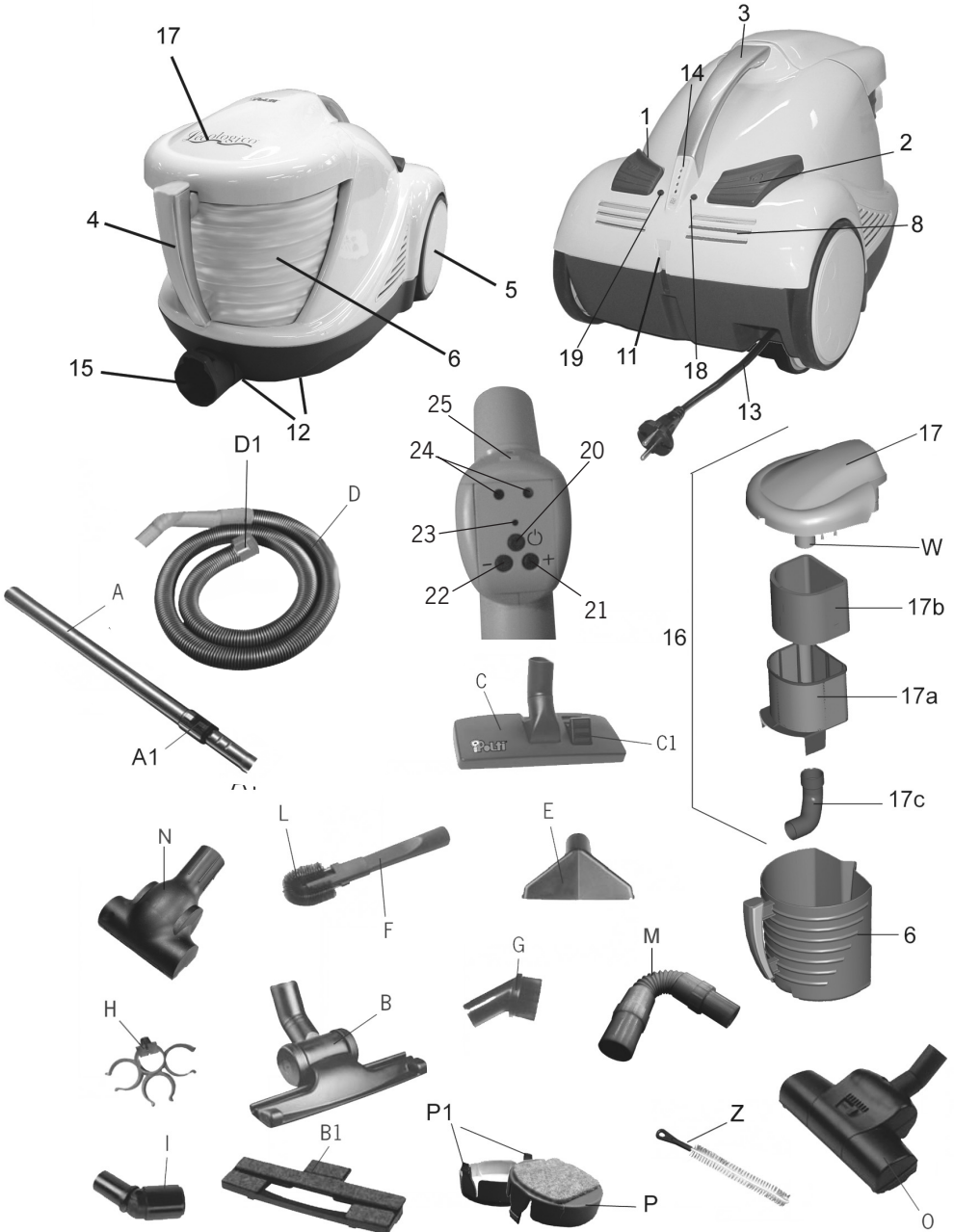

Fig. 24



Cher Client,

Nous vous remercions de la confiance que vous nous avez accordée en préférant un produit Polti.

En choisissant Lecologico, vous avez pensé à la santé de votre famille, car Lecologico Polti est ami de l'environnement, mais ennemi de la poussière, des pollens, des acariens et de leurs allergènes. Grâce à EcoActive-Filter, Lecologico emprisonne la poussière dans l'eau qui, une fois sale, pourra être éliminée sans le moindre risque de dispersion. Lorsque votre travail de nettoyage sera terminé, vous pourrez ranger Lecologico parfaitement propre.

Grâce à Lecologico Polti, vous pousserez un soupir de soulagement. En effet, son système de filtration à 6 stades assuré par un filtre HEPA garantit un air parfaitement propre en sortie. En outre, l'EcoActive-Filter élimine les sachets poussiéreux et tous les problèmes liés.

Avec Lecologico, vous pouvez aspirer aussi bien des saletés sèches, de grande taille également, que des liquides, ce qui permet de remédier aux petits accidents qui peuvent se produire à la maison.

Un jeu complet d'accessoires vous permettra d'affronter les problèmes de nettoyage que vous résoudrez sans fatigue et sans perte de temps.

Avant d'utiliser Lecologico, nous vous suggérons de lire attentivement le présent manuel d'instructions.

### Qu'est-ce que l'EcoActive-Filter

L'EcoActive-Filter est le cœur "vert" révolutionnaire de Lecologico, car il base son efficacité sur la force purificatrice naturelle de l'eau.

C'est précisément le passage de l'eau dans le filtre spécial et son tourbillon qui emprisonnent la saleté et empêchent tout contact fastidieux avec la poussière, ainsi que les dispersions de poussière dans la pièce.

### Qu'est-ce que le filtre HEPA

Lecologico est muni d'un filtre HEPA lavable spécial et très puissant, déjà utilisé dans des applications professionnelles exigeant la plus grande hygiène. Ce filtre est à même de bloquer la poussière la plus fine, les pollens, les acariens et autres microorganismes et, quand il est sale, est à rincer facilement.

## LÉGENDE

1. Interrupteur général
2. Touche enrouleur de câble
3. Poignée de transport
4. Poignée seau
5. Roues arrière
6. Seau d'eau "EcoActive-Filter"
7. Niveau MAX. (fig.4)
8. Grille sortie d'air
9. Couvercle siège filtre (fig.16)
- 9a. Leviers ouverture couvercle filtre (fig.16)
10. Filtre Hepa (fig.18)
- 10a. Dispositif de blocage filtre Hepa (fig.17)
- 10b. Groupe "double filtre" (fig.17)
11. Compartiment porte-accessoires
12. Roues pivotantes
13. Fiche câble alimentation
14. Indicateurs lumineux
15. Raccord
16. Groupe filtre à eau "Eco Active Filter"
17. Couvercle cage filtre
- 17a. Corps filtre avec élément filtrant micropercé
- 17b. Filtre éponge
- 17c. Embout filtre
18. Touche mise en marche/arrêt et augmentation aspiration
19. Touche diminution aspiration

## LEGENDE TÉLÉCOMMANDE

20. Touche pause
21. Touche +
22. Touche -
23. Voyant fonctionnement télécommande
24. Emetteurs télécommande
25. Couvercle batterie télécommande

## ACCESSOIRES

- A. Tube télescopique
- A1. Bouton ressort tube télescopique
- B. Brosse Joker
- B1. Accessoire parquet
- C. Brosse universelle
- C1. Sélecteur brosse
- D. Tube flexible
- D1. Bouche d'aspiration
- E. Suceur multifonctions
- F. Suceur long nettoyage angles/plinthes
- G. Brosse à plumeau
- H. Porte-accessoires
- I. Articulation Flexo
- L. Plumeau pour radiateurs
- M. Tube articulé
- N. Mini turbo brosse
- O. Turbo brosse (en option)
- P. Cache-roues pour parquet
- P1. Joints pour fixation cache-roues
- W. Flotteur
- Y. Curseur articulation Flexo (Fig. 11)
- Z. Brosse pour nettoyage seau d'eau

**CET APPAREIL EST CONFORME A LA DIRECTIVE CE 89/336 MODIFIEE 93/68 (CEM) ET A LA DIRECTIVE 73/23 MODIFIEE 93/68 (BASSE TENSION)**

La Société POLTI se réserve le droit de procéder à toutes modifications techniques qui s'avèreraient nécessaires sans aucun préavis.

## AVERTISSEMENTS

### CONSERVER CES INSTRUCTIONS

- Avant d'utiliser l'appareil, lisez attentivement les présentes instructions d'utilisation.
- Toute utilisation non conforme aux présentes recommandations annulera la garantie.
- L'installation électrique à laquelle l'appareil est branché doit être réalisée en conformité avec les lois en vigueur.
- Avant de brancher l'appareil, assurez-vous que la tension du réseau correspond à la valeur indiquée sur la plaque signalétique de l'appareil, et que la prise d'alimentation est munie d'une mise à la terre
- Toujours éteindre l'appareil en appuyant sur l'interrupteur prévu à cet effet avant de le débrancher sur la prise secteur.
- Si vous ne devez pas utiliser l'appareil, nous conseillons de débrancher la fiche électrique. Ne laissez jamais l'appareil sans surveillance lorsqu'il est branché au réseau électrique
- Avant tout type d'entretien, assurez-vous que le câble d'alimentation est bien débranché du réseau électrique
- Ne pas débrancher l'appareil en tirant sur le câble d'alimentation mais extraire la fiche de la prise pour éviter d'endommager cette dernière.
- Veiller à ce que le câble d'alimentation ne subisse pas de torsions, d'écrasements ou d'étirements, et qu'il n'entre pas en contact avec des surfaces coupantes ou chaudes.
- N'utilisez pas l'appareil si le fil électrique ou des pièces importantes de l'appareil sont endommagées.
- Ne pas utiliser de rallonges électriques sans l'autorisation du fabricant car elles pourraient provoquer des dommages ou incendie
- Le câble d'alimentation de l'appareil ne doit être changé que par des personnes qualifiées.
- Ne touchez jamais l'appareil si vous avez les mains ou les pieds mouillés et si la fiche est branchée.
- Ne pas utiliser l'appareil pieds nus.
- Ne pas utiliser l'appareil à côté d'une baignoire,

- d'une douche ou d'un récipient plein d'eau.
- Ne jamais immerger l'appareil, le câble ou les fiches dans l'eau ou dans d'autres liquides.
- Il est interdit d'utiliser l'appareil en cas de danger d'explosion.
- Ne pas utiliser le produit en présence de substances toxiques.
- Ne pas poser l'appareil chaud sur une surface sensible à la chaleur.
- Conserver l'appareil à l'abri des agents atmosphériques.
- Ne pas placer l'appareil à proximité de fourneaux allumés, de radiateurs électriques ou en toute autre source de chaleur.
- Ne pas exposer l'appareil à des températures extrêmes.
- Ne laissez jamais des enfants ou des personnes ne connaissant pas le fonctionnement de l'appareil utiliser cet appareil.
- Ne pas appuyer trop fort sur les touches et éviter d'utiliser des objets pointus tels que stylos, etc.
- Toujours poser l'appareil sur des surfaces stables et planes.
- En cas de chute accidentelle de l'appareil, le faire contrôler par un Service Après-vente agréé car un mauvais fonctionnement interne pourrait en limiter la sécurité.
- En cas de panne ou de mauvais fonctionnement, éteindre l'appareil sans jamais essayer de le démonter mais s'adresser à un Service Après-vente agréé.
- Pour ne pas compromettre la sécurité de l'appareil, utilisez exclusivement des pièces détachées et des accessoires originaux, approuvés par le fabricant.
- Ne pas enrouler le câble d'alimentation autour de l'appareil et surtout jamais quand l'appareil est chaud.
- N'aspirez pas d'acides ou de solvants qui pourraient endommager sérieusement l'appareil et surtout n'aspirez pas de poussières ou de liquides explosifs qui, au contact des parois internes de l'appareil, pourraient provoquer des explosions.
- Ne pas aspirer de substances toxiques.
- N'aspirez pas d'objets en flammes ou incandescents tels que tisons, cendres et autres matériaux en cours de combustion.
- Il est nécessaire de maintenir l'appareil en position horizontale pendant le fonctionnement.
- Pour le récipient d'eau, il est possible d'utiliser l'eau du robinet.
- Ne pas aspirer de matériaux comme le plâtre, le ciment, etc., qui au contact de l'eau se solidifient et peuvent compromettre le bon fonctionnement de l'appareil.

## UTILISATION CORRECTE DU PRODUIT

Cet appareil est destiné à l'utilisation domestique comme aspirateur de liquides et de solides, conformément aux descriptions et illustrations fournies dans le présent manuel. Veuillez lire attentivement ces instructions et les conserver : elles pourront vous être utiles par la suite.

### ATTENTION

- Cet appareil est construit selon les lois en vigueur en matière de recyclage.
- Nous vous invitons à ne pas jeter dans votre poubelle les emballages qui servent de protection pendant le transport ; remettez-les aux différents centres de collecte.
- Les filtres et les accessoires sont en vente auprès des centres d'assistance technique agréés ainsi que dans les principaux magasins d'électroménagers.
- Utiliser exclusivement les pièces de rechange et les accessoires originaux POLTI.
- **La Société POLTI et ses distributeurs déclinent toutes responsabilités pour tout accident dû à une utilisation de LECOLOGICO qui ne correspond pas aux conditions d'emploi ci-dessus.**

### INSTALLATION

Avant d'utiliser Lecologico, montez les roues pivotantes (12), comme illustré à la figure 1.

### PRÉPARATION À L'UTILISATION

- Retirez le seau d'eau (6) de l'appareil en le prenant par la poignée (4) (fig.2).
- Enlevez le groupe filtre (16) (fig.3). Remplissez le réservoir (6) d'eau du robinet jusqu'au repère MAX. H2O (7), comme illustré à la figure 4. La quantité d'eau nécessaire est de 800 cm3.
- Remettez le groupe filtre (16) dans le seau d'eau (6) en veillant à le faire correspondre parfaitement.
- Remettez le seau d'eau (6) dans l'appareil en effectuant dans le sens inverse les opérations précédemment décrites.
- Introduisez la bouche d'aspiration (D1) du tube flexible (D) dans le raccord (15) (fig. 5).
- Insérez dans la poignée de la télécommande la pile comme illustré dans le chapitre "Remplacement batterie télécommande".

## FONCTIONNEMENT

- Déroulez le câble (13) jusqu'à ce qu'il soit complètement sorti de son logement en tirant la fiche vers vous (fig.7).
- Branchez la fiche à une prise de courant appropriée.
- Lorsque vous appuyez sur l'interrupteur général (1) (fig. 8), le premier stade des indicateurs lumineux (14) commence à clignoter. Lecologico est maintenant en état de pause. Appuyez sans relâcher sur la touche (18) pendant plus d'une seconde, puis relâchez-la. Lecologico se met en marche à la vitesse minimale et le premier indicateur lumineux (14) passe à une lumière fixe.
- Lecologico possède quatre niveaux de puissance. Nous conseillons l'utilisation du niveau **minimum** pour les rideaux, du niveau **moyen-bas** pour canapés, fauteuils et coussins, du niveau **moyen-haut** pour les tapis et du niveau **haut** pour les sols et les surfaces dures (céramique, marbre etc.).
- Pour augmenter la vitesse, appuyez sur le bouton (18). Chaque pression exercée sur le bouton (18) permettra d'augmenter d'un niveau la puissance du moteur. Le passage à chaque niveau supérieur est accompagné de l'allumage d'un stade des indicateurs lumineux.
- Chaque pression exercée sur le bouton (19) provoquera l'effet inverse, la puissance du moteur diminuera et un indicateur lumineux s'éteindra.
- Pour remettre l'appareil en état de pause, appuyez sans relâcher sur la touche (18) pendant plus d'une seconde, puis relâchez.

### FONCTIONNEMENT AU MOYEN DE LA TÉLÉCOMMANDE

- Lecologico vous offre l'avantage d'opérer indifféremment en utilisant les touches placées sur le corps machine ou sur la poignée de la télécommande. Dans ce cas, vous aurez toutes les fonctions à portée de main, sans devoir vous baisser.
- Presser la touche (20). Lecologico commencera à fonctionner à la vitesse minimum et le premier indicateur lumineux (14) deviendra fixe.
- Pour augmenter la vitesse enfoncer la touche (21). Chaque pression effectuée sur la touche (21) fera augmenter d'un niveau la puissance du moteur. L'augmentation de chaque niveau est accompagnée de l'allumage d'un niveau supplémentaire des indicateurs lumineux.

- En pressant la touche **(22)** la machine fera l'inverse, à chaque pression la puissance du moteur diminuera et un indicateur lumineux s'éteindra.
- Pour ramener l'appareil en position de pause, presser la touche **(20)**.

**Note:** pour faire fonctionner la télécommande dans des endroits vastes ou à ciel ouvert, tourner les deux émetteurs présents sur la poignée vers l'appareil.

### \_\_\_\_\_ FONCTION OVERBOOST \_\_\_\_\_

La fonction "OVERBOOST" permet d'avoir une plus grande puissance aspirante pendant une période de temps limitée.

#### **Fonctionnement:**

- Amener la puissance aspirante à la quatrième vitesse (tous les quatre indicateurs lumineux **(14)** sont allumés).
- Presser la touche **(18)** ou **(21)**. A ce moment la puissance aspirante de Lecologico augmentera pendant une durée d'environ 10" pour ensuite revenir à la quatrième vitesse. La fonction overboost est signalée par l'allumage progressif des indicateurs lumineux **(14)**.

**NOTE:** Pendant les 20" suivant l'extinction de cette fonction, il n'est pas possible de la réactiver.

### \_\_\_ ASPIRATION À SEC – LIQUIDES \_\_\_

Pendant l'utilisation du produit, il est possible d'aspirer indifféremment de la poussière ou des liquides. En tout cas, si l'eau est très sale, remplacez-la en suivant les indications fournies au chapitre "Vidange et Nettoyage du Réservoir d'Eau". Quand la saleté aspirée atteint le niveau maximum admis dans le réservoir d'eau **(6)**, l'aspiration est automatiquement bloquée par le flotteur de sécurité spécialement prévu **(W)**. Dans ce cas, vous percevrez une augmentation du nombre de tours du moteur. Au bout de 10 secondes, l'appareil se mettra automatiquement en état de pause et les quatre indicateurs lumineux **(14)** clignoteront. Pour reprendre les opérations de nettoyage, suivez les indications fournies au chapitre Vidange et nettoyage du réservoir, et rétablissez le niveau d'eau dans le réservoir.

### \_\_\_\_\_ BIOECOLOGICO \_\_\_\_\_

Pour une action assainissante pendant l'aspiration, nous conseillons l'utilisation de Bioecologico, un antibactérien avec des substances anti-allergéniques

à base naturelle. Ajouter régulièrement à l'eau utilisée pour le remplissage de le seau d'eau **(6)** de Lecologico, il empêche la prolifération de bactéries et micro-organismes et bloque l'action des allergènes. Bioecologico assure une action assainissante, il élimine les odeurs dues à la présence de poussière dans l'eau.

**Utilisation:** ajoutez 8 ml à chaque remplissage du filtre à eau.

Bioecologico est en vente dans les magasins d'appareils électroménagers ou dans nos Centres d'Assistance Technique agréés. Bioecologico est disponible pour la version "Neutral", inodore ou dans les versions parfumées au pin ou aux agrumes.

### \_\_\_\_\_ VIDANGE ET NETTOYAGE DU SEAU D'EAU (6) \_\_\_\_\_

Éteignez l'appareil en appuyant sur l'interrupteur général **(1)** et débranchez le câble d'alimentation du réseau électrique. Cette précaution permet également au dispositif de sécurité de rétablir le fonctionnement de l'appareil.

Retirez le seau d'eau **(6)** de l'appareil en le prenant par la poignée **(4)** (fig.2).

Enlevez le groupe filtre (fig. 3), videz le réservoir en l'inclinant (fig. 10) et rincez-le.

Pour continuer à travailler, remettez de l'eau pour rétablir le niveau. Remettez la cage du filtre et remettez-le tout en place dans l'appareil. L'appareil est maintenant prêt pour être rangé.

**Remarque:** la présence d'eau dans le réservoir n'endommage par l'appareil, mais il vaut toujours mieux vider le réservoir avant de ranger Lecologico. Un des grands avantages de Lecologico est précisément la possibilité de le ranger propre, contrairement aux aspirateurs à sachet que l'on range avec leur contenu de saleté aspirée.

### \_\_\_ UTILISATION DES ACCESSOIRES \_\_\_

Les accessoires peuvent être fixés directement au tube flexible **(D)**, au tube télescopique **(A)** ou au tube articulé **(M)**.

#### **Utilisation du tube télescopique (A)**

Le tube a une longueur d'environ 60 cm replié, et d'environ 1 m en extension maximale. Pour augmenter ou diminuer sa longueur, appuyez sur le dispositif de blocage qui se trouve à l'endroit indiqué à la fig. 6 et étendez-le ou réduisez-le à votre gré.

**Tube articulé (M)**

Le tube articulé a une plasticité particulière qui vous permet de le plier et de l'adapter, selon l'utilisation que vous souhaitez en faire. Il peut être utilisé pour le nettoyage des endroits difficiles d'accès avec les accessoires classiques, comme par exemple les étagères placées en hauteur, la partie supérieure des armoires, sous les meubles etc. Tous les autres accessoires peuvent être fixés sur le tube articulé (fig.20).

**Utilisation de la brosse joker (B)**

Avec la brosse Joker, vous pouvez aspirer tous les types de saleté, solide ou liquide. Elle est adaptée à toutes les surfaces.

**Utilisation de l'accessoire parquet (B1) et des cache-roues pour parquet (P)**

Placez la brosse Joker (B) sur l'accessoire parquet (B1), comme illustré à la figure 13. Appliquez l'accessoire sur la brosse, en suivant l'indication de la flèche, de façon à les faire correspondre, et emboîtez-les. Pour détacher l'accessoire parquet de la brosse Joker, tirez vers l'extérieur les deux leviers qui se trouvent sur les côtés du châssis et soulevez la brosse (fig. 13a). Pour éviter d'abîmer votre parquet, nous vous conseillons d'utiliser également les cache-roues (P).

Pour monter les cache-roues, encastrez les deux joints (P1) dans les sièges qui se trouvent sur le fond de l'appareil (fig.14). Pour détacher l'accessoire, il suffit d'exercer une pression vers l'intérieur sur les deux joints (P1) et de soulever les cache-roues.

**Utilisation de la brosse universelle (C)**

Fixez la brosse au tube télescopique. Pour changer de surface aspirante sans devoir vous baisser, déplacez le sélecteur qui se trouve sur la brosse (C1) en exerçant une pression avec un pied. La position "avec poils" est indiquée pour tous les sols. La position "sans poils" est indiquée pour tapis et moquettes.

**Suceur multifonctions (E)**

Le suceur multifonctions est indiqué pour le nettoyage de surfaces textiles telles que les points de jonction de canapés, fauteuils, matelas, sièges auto etc.

**Suceur long nettoyage angles/plinthes (F) – plumeau pour radiateurs (L)**

Le suceur long (F) est indiqué pour aspirer à fond les endroits difficiles tels que plinthes, replis de canapés, fauteuils, meubles capitonnés, sièges auto. En appliquant le plumeau pour radiateurs (L) à l'extrémité du suceur long (F), vous pourrez accéder en toute facilité à l'intérieur des radiateurs et enlever la poussière qui s'y est déposée.

**Brosse à plumeau (G)**

Grâce à ses poils doux, la brosse à plumeau est indiquée pour dépoussiérer des surfaces délicates telles que cadres, livres etc.

**Utilisation du porte-accessoires (H) et du siège porte-accessoires (11)**

Le porte-accessoires permet de fixer les accessoires sur le corps de l'appareil ou sur la poignée.

**Installation sur la poignée:** Accrochez un des anneaux du porte-accessoires à la poignée. Fixez aux anneaux les accessoires que vous souhaitez avoir à portée de main (fig.12).

**Rangement sur le corps de l'appareil:** Faites coulisser la glissière du porte-accessoires dans la rainure qui se trouve sur l'arrière de l'appareil, comme illustré à la figure 12a, et fixez les accessoires comme décrit ci-dessus. Il est également possible d'effectuer cette opération pour ranger la brosse universelle (C) fixée au tube télescopique (A) (fig.12b).

**Utilisation de l'articulation flexo (I)**

Cette articulation particulière permet d'accéder aux endroits les plus difficiles sans devoir se baisser. Introduisez l'articulation Flexo entre le tube flexible et le tube télescopique en tenant le repère sur la partie avant du manche. Pour changer d'inclinaison, tournez le curseur (Y) (fig.11) d'un demi-tour. L'articulation qui permettra de modifier l'inclinaison de travail du tube (fig.11) se découvre. Lorsque vous aurez terminé, remettez l'articulation dans sa position initiale, couvrez avec le curseur pour assurer son blocage dans cette position.

**Mini turbo brosse (N)**

La mini turbo brosse est particulièrement indiquée pour le nettoyage de fauteuils, canapés, intérieurs auto, murs recouverts de tissu etc.

Elle permet d'éliminer en toute facilité poussière, pellicules, résidus textiles. Elle est utile pour la prévention des allergies car, grâce à l'action mécanique du rouleau à brosse, elle permet d'aspirer les poils d'animaux. Nettoyez périodiquement la mini turbo brosse en effectuant les opérations suivantes:



- Desserrez les vis qui se trouvent sur le fond de l'accessoire (fig.21).
- Séparez les deux parties dont se compose la brosse (fig.22).
- Aspirez la saleté qui se trouve à l'intérieur de la brosse avec le tube sans accessoires (fig.23).
- Refermez la brosse en effectuant dans le sens inverse les opérations décrites ci-dessus (fig.24).

### Turbo brosse (en option)

La turbo brosse a été réalisée spécialement pour le nettoyage parfait de tapis et moquettes ayant des poils d'une longueur maximale de 15 mm. Sans effort, la brosse tournante ramasse fils, cheveux, poils d'animaux et autres particules généralement difficiles à aspirer. La turbo brosse peut aussi être utilisée avec succès sur des surfaces dures.

### ENROULEUR DE CÂBLE AUTOMATIQUE

Avant de ranger l'aspirateur, enroulez le câble d'alimentation en appuyant sur la touche (2), comme indiqué à la fig. 9, en veillant à l'accompagner pendant l'opération.

### ENTRETIEN GÉNÉRAL

Avant tout type d'entretien, assurez-vous que le câble d'alimentation est bien débranché du réseau d'alimentation électrique.

### NETTOYAGE DU GROUPE FILTRE A EAU (16) :

- Tirez l'embout (17c) jusqu'à ce qu'il sorte de la cage du filtre. Séparez le corps de la cage (17a) du couvercle du filtre (17).
  - Enlevez le filtre éponge (17b) de la cage. Si le filtre est endommagé, remplacez-le. Rincez tous les composants à l'eau courante. Laissez sécher le filtre éponge avant de le remettre dans l'appareil.
  - Remontez le groupe filtre en répétant dans le sens inverse les opérations précédemment décrites.
- Remarque:** Assurez-vous que l'embout filtre (17c) soit en position correcte, en vérifiant que la flèche présente sur l'embout corresponde au repère présent sur le fond de la cage (17a) (fig.15).

- En cas de remplacement, utilisez des pièces de rechange originales Polti.
- Une brosse de nettoyage (Z) est fournie avec

l'appareil pour faciliter les opérations de nettoyage du seau d'eau (6). Elle peut également être utilisée pour nettoyer le raccord des tubes de l'appareil et l'intérieur des accessoires.

**REMARQUE:** N'utilisez pas la brosse pour nettoyer l'extérieur de l'appareil.

### NETTOYAGE DU FILTRE HEPA (10) ET DU GROUPE "DOUBLE FILTRE" (10b)

Pour nettoyer les filtres, effectuez les opérations suivantes:

- appuyez sur les deux leviers du couvercle filtre (9a) et tirez le couvercle filtre (9) (fig.16);
- sortez le groupe "double filtre" (10b) de son siège en le tirant, puis sortez le microfiltre et le filtre hygro-protecteur qui le composent (fig.19).
- tournez le dispositif de blocage du filtre (10a) comme indiqué à la fig.17 et sortez le filtre He-pa (10) (fig.18);
- rincez les filtres à l'eau courante (froide). Après le lavage, secouez-les légèrement de façon à éliminer d'éventuels restes de saleté et l'eau en excès.
- Une fois secs, vous pourrez remettre les filtres en place dans l'appareil en effectuant dans le sens inverse les opérations précédemment décrites.

**REMARQUE:** attendez que les filtres sèchent naturellement, en veillant à les garder à distance de toute source de lumière et de chaleur. Il est conseillé d'attendre 24 heures avant de remettre les filtres dans l'appareil.

- Si les filtres présentent des lacérations, remplacez-les.
- Il est conseillé de nettoyer les filtres tous les 4 mois.

**ATTENTION:** ne nettoyez pas les filtres à la brosse, car cela pourrait les endommager et provoquer une diminution de leur capacité filtrante.

N'utilisez pas de détergents, ne frottez pas les filtres et ne les lavez pas au lave-vaisselle.

## REPLACEMENT BATTERIE TÉLÉCOMMANDE

La poignée de la télécommande pour fonctionner a besoin d'être alimentée par une pile 12V. - type MN21. La durée de la batterie dépend de la fréquence d'utilisation. Si jamais en pressant la touche (21) ou (22) de la télécommande le voyant (23) ne s'allumait pas, procéder au remplacement de la batterie.

Prendre la poignée de la télécommande, enfoncer le levier du couvercle batterie (25), en le tirant vers le tableau à poussoirs de la télécommande.

Enlever le petit couvercle et remplacer la pile en faisant attention à faire concorder les signes + et - dans le sens indiqué indiqué. Repositionner le couvercle (25).

**NOTE:** pour le respect de l'environnement nous recommandons de jeter la pile dans les conteneurs spéciaux de tri sélectif.

## RECHERCHE INCONVÉNIENTS

• **L'aspirateur ne se met pas en marche:**  
Assurez-vous que l'appareil est sous tension.

• **L'aspirateur s'éteint pendant l'utilisation et les quatre indicateurs lumineux s'allument:**

- le niveau de liquide dans le réservoir est trop haut. Ramenez-le au niveau indiqué.
- la puissance sélectionnée est trop élevée pour le type de surface.

Dans les deux cas, appuyez sur l'interrupteur (1), débranchez le câble d'alimentation du secteur et laissez-le débranché quelques secondes de façon à permettre le rétablissement du dispositif de sécurité.

• **La puissance d'aspiration baisse:**

le suceur, le tube flexible ou les accessoires peuvent être bouchés ou le filtre Hepa peut être sale. Nettoyez le filtre Hepa et le cas échéant, débouchez les conduits.

• **Sortie d'eau pendant l'aspiration de liquides:**

flotteur encrassé. Nettoyez le groupe filtre et amenez l'eau présente dans le seau au niveau indiqué.

• **La télécommande ne fonctionne pas**

Probable épuisement de la batterie. Contrôlez la charge de la batterie, si nécessaire la remplacer.