

IT

Italiano, 1

FR

Français, 14

GB

English, 27

DE

Deutsch, 40

ES

Espanol, 53

TRP 632 TD L
TRP 642 D L
TEP 635 O L
TEP 645 B
TEP 645 L
TEP 646 L
TEP 646 O L
TEP 745 L
TEP 746 O L
TEP 846 O L
TRP 632 D L
TRP 632 DOL
TRP 741 OL
TRP 742 D L

Sommario

Installazione, 2-4

Posizionamento
Collegamento elettrico

Descrizione dell'apparecchio, 5-6

Pannello di controllo
Zone di cottura estensibili

Avvio e utilizzo, 7-10

Accensione del piano cottura
Accensione delle zone di cottura
Funzione power
Spegnimento delle zone di cottura
Programmazione della durata di una cottura
Il contaminuti
Blocco dei comandi
Spegnimento del piano cottura
Modalità "demo"
Consigli pratici per l'uso dell'apparecchio
Dispositivi di sicurezza
Consigli pratici per la cottura

Precauzioni e consigli, 11

Sicurezza generale
Smaltimento

Manutenzione e cura, 12

Escludere la corrente elettrica
Pulire l'apparecchio
Smontare il piano

Descrizione tecnica dei modelli, 13

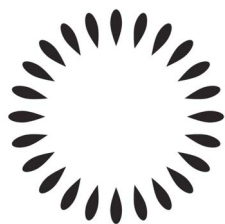

Scholtès

IT

Installazione

IT

! È importante conservare questo libretto per poterlo consultare in ogni momento. In caso di vendita, di cessione o di trasloco, assicurarsi che resti insieme all'apparecchio per informare il nuovo proprietario sul funzionamento e sui relativi avvertimenti.

! Leggere attentamente le istruzioni: ci sono importanti informazioni sull'installazione, sull'uso e sulla sicurezza.

Posizionamento

! Gli imballaggi non sono giocattoli per bambini e vanno eliminati secondo le norme per la raccolta differenziata (vedi *Precauzioni e consigli*).

! L'installazione va effettuata secondo queste istruzioni e da personale professionalmente qualificato. Una errata installazione può causare danni a persone, animali o cose.

Incasso

Per garantire un buon funzionamento dell'apparecchio è necessario che il mobile abbia le caratteristiche adatte:

- il piano d'appoggio deve essere di materiale resistente al calore, a una temperatura di circa 100°C;
- se si desidera installare il piano cottura sopra un forno, questo deve essere provvisto di un sistema di raffreddamento a ventilazione forzata;
- evitare di installare il piano cottura sopra una lavastoviglie: all'occorrenza frapporre un elemento di separazione a tenuta stagna fra i due apparecchi;
- a seconda del piano cottura che si desidera installare (vedi *figure*), il vano del mobile deve avere le seguenti dimensioni:

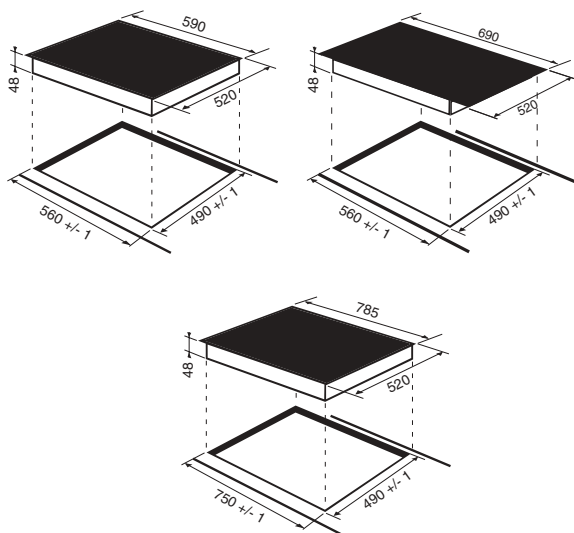

Aerazione

Per consentire un'adeguata aerazione e per evitare il surriscaldamento delle superfici attorno all'apparecchio, il piano cottura deve essere posizionato:

- a una distanza minima di 40 mm dalla parete retrostante o da qualsiasi altra superficie verticale;
- in modo da mantenere una distanza minima di 20 mm fra il vano per l'incasso e il mobile sottostante.
- I mobili situati a fianco, la cui altezza superi quella del piano di lavoro, debbono essere situati ad almeno 600 mm dal bordo del piano stesso.

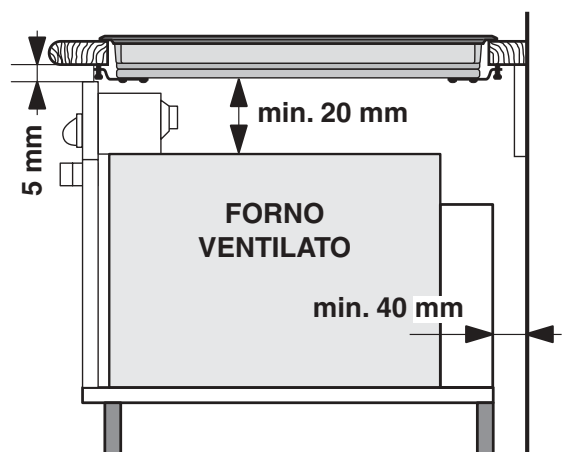
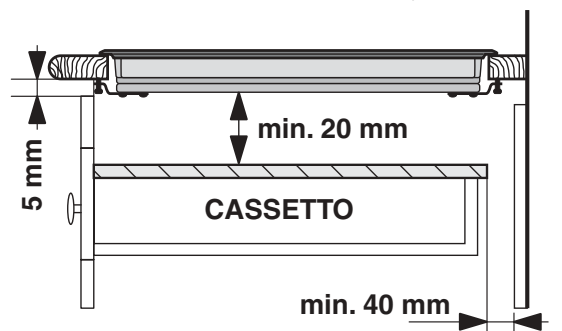

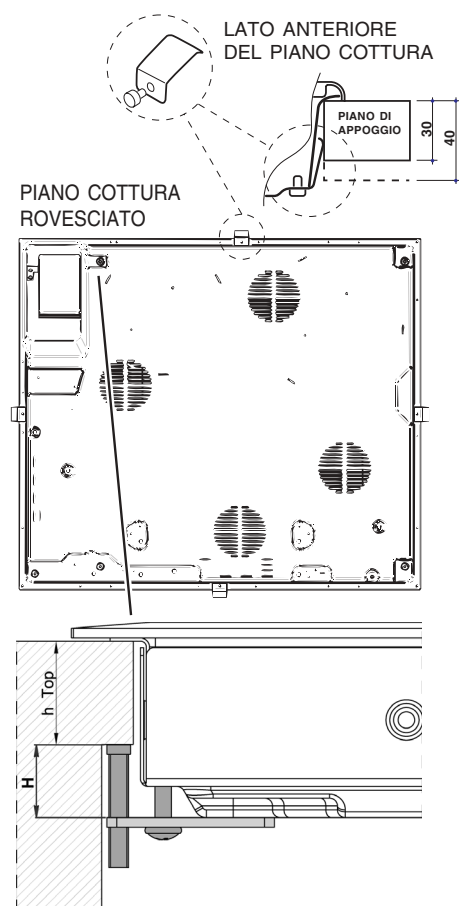

Fissaggio

L'installazione dell'apparecchio deve essere effettuata su un piano d'appoggio perfettamente piano. Le eventuali deformazioni provocate da un errato fissaggio potrebbero alterare le caratteristiche e le prestazioni del piano cottura.

La lunghezza della vite di regolazione dei ganci di fissaggio va impostata prima del loro montaggio, in base allo spessore del piano d'appoggio:

- spessore di 30 mm: vite 17,5 mm;
- spessore di 40 mm: vite 7,5 mm.

Per il fissaggio agire come segue:

1. Con le viti corte senza punta, avvitare le 4 molle di centraggio nei fori posti al centro di ogni lato del piano;
2. inserire il piano cottura nel vano del mobile, centrarlo ed esercitare una adeguata pressione sull'intero perimetro affinché il piano di cottura aderisca bene al piano d'appoggio.
3. per i piani con profili laterali: dopo aver inserito il piano cottura nel mobile, inserire i 4 ganci di fissaggio (ognuno con il suo perno) sul perimetro inferiore del piano cottura, avvitandoli con le viti lunghe con punta finché il vetro non aderisce al piano d'appoggio.

! È indispensabile che le viti delle molle di centraggio rimangano accessibili.

! In conformità alle norme di sicurezza, una volta incassato l'apparecchio, non debbono essere possibili eventuali contatti con le parti elettriche.

! Tutte le parti che assicurano la protezione debbono essere fissate in modo tale da non poter essere tolte senza l'aiuto di qualche utensile.

Collegamento elettrico

! L'allacciamento elettrico del piano cottura e quello di un eventuale forno da incasso devono essere realizzati separatamente, sia per ragioni di sicurezza elettrica sia per facilitare le operazioni di estrazione del forno.

Morsettiera

PIANO COTTURA ROVESCiato

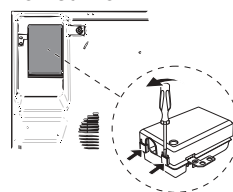

L'apparecchio è provvisto, nella parte inferiore, di una scatola per il collegamento a differenti tipi di alimentazione elettrica (l'immagine è indicativa e può non corrispondere al modello acquistato).

Collegamento monofase

Il piano è dotato di cavo di alimentazione già collegato e predisposto per il collegamento monofase. Effettuare l'allaccio dei fili in accordo con la tabella e i disegni che seguono:

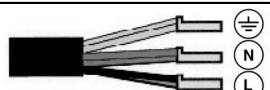
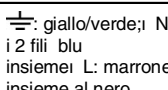
Tensione tipo e frequenza rete	Cavo elettrico	Collegamento fili
230-240V 1+N ~ 220-240V 1+N ~ 50/60 Hz		 : giallo/verde; N: i 2 fili blu insieme; L: marrone insieme al nero

Altri tipi di collegamento

Se l'impianto elettrico corrisponde a una delle seguenti caratteristiche:

Tensione tipo e frequenza di rete

- 400V - 2+N ~ 50/60 Hz
- 220-240V 3 ~ 50/60 Hz
- 230-240V 3 ~ 50/60 Hz
- 400V - 2+2N ~ 50/60 Hz

Separare i cavi ed effettuare il collegamento dei fili in accordo con la tabella e i disegni che seguono:

Tensione tipo e frequenza rete	Cavo elettrico	Collegamento fili
400V - 2+N ~ 50/60 Hz 230-240V 3 ~ 220-240V 3 ~ 50/60 Hz		≡: giallo/verde; N: i 2 fili blu insieme L1: nero L2: marrone
400V - 2+2N ~ 50/60 Hz		≡: giallo/verde; N1: blu N2: blu L1: nero L2: marrone

Se l'impianto elettrico corrisponde a una delle seguenti caratteristiche:

Tensione tipo e frequenza di rete

- 400V 3 - N ~ 50/60 Hz

procedere come segue:

! L'eventuale cavo in dotazione non è utilizzabile per questi tipi di installazione.

1. Utilizzare un cavo di alimentazione appropriato, tipo H05RR-F o di valore superiore, delle dimensioni adatte (sezione cavo: 25 mm).
2. Servendosi di un cacciavite, far leva sulle linguette del coperchio della morsettiere e aprirla (*vedi immagine Morsettiere*).
3. Svitare la vite del serracavo e le viti dei morsetti relativi al tipo di allaccio necessario e posizionare i cavallotti di collegamento secondo la tabella e i disegni che seguono.
4. Posizionare i fili in accordo con la tabella e i disegni che seguono ed effettuare il collegamento stringendo a fondo tutte le viti dei morsetti.

Tensione tipo e frequenza rete	Collegamenti elettrici	Morsettiere
400V 3-N ~ 50/60 Hz		Trifase 400

5. Fissare il cavo di alimentazione nell'apposito fermacavo e chiudere il coperchio.

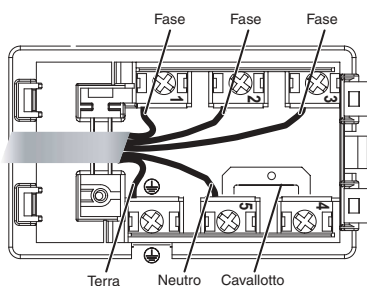

Trifase 400

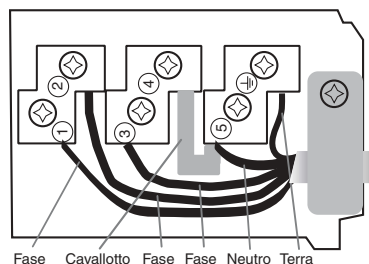

Trifase 400

Allacciamento del cavo di alimentazione alla rete

In caso di collegamento diretto alla rete è necessario interporre tra l'apparecchio e la rete un interruttore onnipolare con apertura minima fra i contatti di 3 mm.

! L'installatore è responsabile del corretto collegamento elettrico e dell'osservanza delle norme di sicurezza.

Prima di effettuare l'allacciamento accertarsi che:

- la presa abbia la messa a terra e sia a norma di legge;
- la presa sia in grado di sopportare il carico massimo di potenza della macchina, indicato nella targhetta caratteristiche posta sull'apparecchio;
- la tensione di alimentazione sia compresa nei valori della targhetta caratteristiche;
- la presa sia compatibile con la spina dell'apparecchio. In caso contrario sostituire la presa o la spina; non usare prolunghe e multiple.

! Ad apparecchio installato, il cavo elettrico e la presa della corrente devono essere facilmente raggiungibili.

! Il cavo non deve subire piegature o compressioni.

! Il cavo deve essere controllato periodicamente e sostituito solo da tecnici autorizzati.

! L'azienda declina ogni responsabilità qualora queste norme non vengano rispettate.

! Non rimuovere o sostituire per nessun motivo il cavo di alimentazione. L'eventuale rimozione o sostituzione fa' decadere la garanzia e il marchio CE. INDESIT non si assume alcuna responsabilità per incidenti o danni derivanti dalla sostituzione/rimozione del cavo di alimentazione originale. E' ammessa solo la sostituzione con un ricambio originale ed effettuata da personale autorizzato INDESIT.

Descrizione dell'apparecchio

Pannello di controllo

Il pannello di controllo che qui viene descritto è rappresentato a fini esemplificativi: può non essere una esatta riproduzione del modello acquistato.

IT

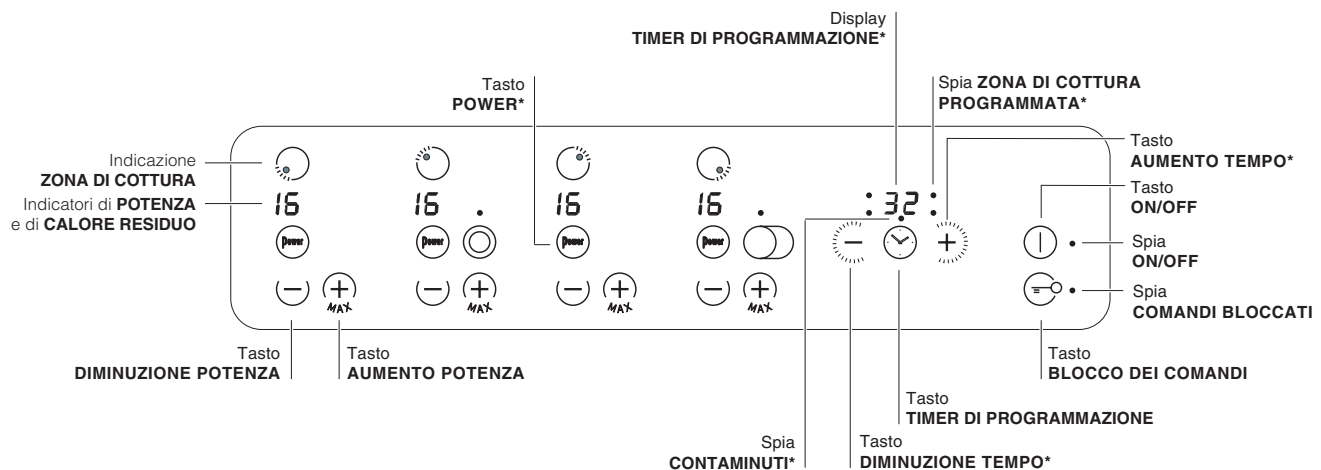

- Tasto **AUMENTO POTENZA** per accendere la piastra e regolare la potenza (*vedi Avvio e utilizzo*).
- Tasto **DIMINUZIONE POTENZA** per regolare la potenza e spegnere la piastra (*vedi Avvio e utilizzo*).
- Indicazione **ZONA DI COTTURA** indica la zona di cottura corrispondente.
- Indicatore **POTENZA**: segnala visivamente il livello di calore raggiunto.
- Tasto **ON/OFF** per accendere e spegnere l'apparecchio.
- Spia **ON/OFF**: segnala se l'apparecchio è acceso o spento.
- Tasto **TIMER DI PROGRAMMAZIONE*** per regolare la programmazione della durata di una cottura (*vedi Avvio e utilizzo*).
- Display **TIMER DI PROGRAMMAZIONE***: visualizza le scelte relative alla programmazione (*vedi Avvio e utilizzo*).
- Spie **ZONA DI COTTURA PROGRAMMATA***: indicano le zone di cottura quando si avvia una programmazione (*vedi Avvio e utilizzo*).
- Tasto **BLOCCO DEI COMANDI** per impedire modifiche fortuite alle regolazioni del piano cottura (*vedi Avvio e utilizzo*).
- Spia **COMANDI BLOCCATI**: segnala l'avvenuto blocco dei comandi (*vedi Avvio e utilizzo*).
- Spia **CONTAMINUTI*** indica che è attivo il contaminuti
- Tasto **AUMENTO TEMPO*** per aumentare il tempo durante l'uso del contaminuti o di una programmazione (*vedi Avvio e utilizzo*).
- Tasto **DIMINUZIONE TEMPO*** per diminuire il tempo durante l'uso del contaminuti o di una programmazione (*vedi Avvio e utilizzo*).

! Questo prodotto soddisfa i requisiti imposti dalla nuova Direttiva Europea sulla limitazione dei consumi energetici in standby. Se non si eseguono operazioni per 2 minuti, dopo lo spegnimento delle spie di calore residuo e della ventola (ove presenti), l'apparecchio si dispone automaticamente in modalità "off mode". L'apparecchio ritorna in modalità operativa agendo sul tasto ON/OFF.

* Presente solo in alcuni modelli.

Zone di cottura estensibili

In alcuni modelli sono presenti piastre estensibili. Queste possono avere diversa forma (circolare od ovale) e diversa estensibilità (piastra doppia o tripla). Sono qui illustrati i comandi relativi, presenti solo sui modelli dotati di queste opzioni.

Piastra estensibile circolare

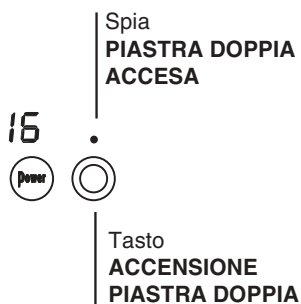

- Tasto **ACCENSIONE PIASTRA DOPPIA** per attivare la piastra doppia (*vedi Avvio e utilizzo*).
- Spia **PIASTRA DOPPIA ACCESA**: segnala l'accensione della piastra doppia.

Piastra estensibile ovale

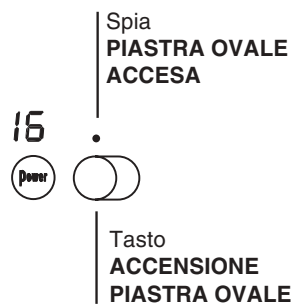

- Tasto **ACCENSIONE PIASTRA OVALE** per attivare la piastra doppia (*vedi Avvio e utilizzo*).
- Spia **PIASTRA OVALE ACCESA**: segnala l'accensione della piastra doppia.



! La colla applicata sulle guarnizioni lascia alcune tracce di grasso sul vetro. Prima di utilizzare l'apparecchio, si raccomanda di eliminarle con un prodotto specifico per la manutenzione non abrasivo. Durante le prime ore di funzionamento è possibile avvertire un odore di gomma, che comunque scomparirà presto.



! Quando il piano cottura viene collegato elettricamente, dopo alcuni secondi viene emesso un breve segnale acustico. Soltanto a questo punto è possibile accendere il piano cottura.

Accensione del piano cottura



L'accensione del piano cottura avviene tenendo premuto il tasto  per circa un secondo.

Accensione delle zone di cottura

Per mettere in funzione una zona di cottura impostare la potenza desiderata tramite i tasti  e .

- Premere e mantenere premuto per circa 2 secondi il tasto : la potenza della zona di cottura sale immediatamente al livello massimo (16).
- Premere e mantenere premuto per circa 2 secondi il tasto : la potenza della zona di cottura scende al livello 2 (funzione cottura lenta).



Funzione power*

Per accelerare i tempi di riscaldamento delle zone di cottura, è possibile attivare la funzione power. Accendere e impostare la potenza della zona di cottura desiderata come descritto nel paragrafo precedente. Premere il tasto power . Sul display, indicatore della potenza, si alterna la visualizzazione della lettera "P" e del livello di potenza precedentemente impostato per tutto il tempo necessario al raggiungimento del livello di potenza desiderato. A raggiungimento avvenuto il display tornerà a visualizzare il livello di potenza impostato. Per disattivare questa funzione, premere nuovamente il tasto  oppure scegliere un diverso livello di potenza tramite i tasti di selezione della potenza da 0 a 16.



* Presente solo in alcuni modelli.

Spegnimento delle zone di cottura





Per spegnere una zona di cottura:

- Premere il tasto : la potenza della zona di cottura scende progressivamente, fino allo spegnimento.
- Oppure premere contemporaneamente i tasti  e : la potenza torna immediatamente a 0 e la zona di cottura si spegne.

Programmazione della durata di una cottura

! La pressione prolungata dei tasti  e  consente l'avanzamento veloce dei minuti del timer.

! È possibile programmare contemporaneamente tutte le zone di cottura per una durata compresa tra 1 e 99 minuti.





1. Regola la temperatura della zona di cottura.
2. Premere il tasto di programmazione .
3. Impostare la durata di cottura desiderata tramite i tasti  e .
4. Confermare premendo il tasto .

Il conto alla rovescia del timer ha inizio immediatamente. La fine della cottura programmata è indicata da un segnale acustico (per la durata di 1 minuto) e la zona di cottura si spegne. Ripetere la procedura sopra descritta per ogni piastra che si intende programmare.

Visualizzazione in caso di programmazione multipla

Quando una o più piastre sono state programmate, il display visualizza il tempo rimanente della piastra che è più vicina al termine del tempo programmato, indicandone la posizione con la spia corrispondente che lampeggia. Le spie delle altre piastre programmate sono accese. Per visualizzare il tempo restante delle altre piastre programmate, premere ripetutamente il tasto : verranno mostrati in sequenza e in senso orario i tempi di tutte le piastre programmate, a partire da quella anteriore sinistra.





Modificare la programmazione

1. Premere ripetutamente il tasto  finché non viene mostrato il tempo della piastra che si intende modificare.
2. Agire sui tasti  e  per impostare il nuovo tempo.
3. Confermare premendo il tasto .

Per cancellare una programmazione, agire come sopra. Al punto 2 premere il tasto : la durata scende progressivamente fino allo spegnimento 0. La programmazione si azzerà e il display esce dalla modalità programmazione.



Il contaminuti

Il piano di cottura deve essere acceso. Il contaminuti permette di impostare una durata fino a 99 minuti.

1. Premere il tasto di programmazione  finché la spia contaminuti non si accende.
2. Impostare la durata desiderata tramite i tasti  e .
3. Confermare premendo il tasto .

Il conto alla rovescia del timer ha inizio immediatamente. A tempo scaduto viene emesso un segnale acustico (per la durata di 1 minuto).

Blocco dei comandi

Quando il piano cottura è in funzione, è possibile bloccare i comandi per evitare il rischio di modifiche fortuite alle regolazioni (bambini, operazioni di pulizia, ecc.). Premendo il tasto  per qualche istante i comandi si bloccano e la spia che si trova sopra al tasto si accende. Per tornare ad agire sulle regolazioni (es. interrompere la cottura) è necessario sbloccare i comandi: premere il tasto  per qualche istante, la spia si spegne e i comandi si sbloccano.





Spegnimento del piano cottura

Premendo il tasto  l'apparecchio si spegne. Se i comandi dell'apparecchio sono stati bloccati, continueranno ad essere bloccati anche dopo aver

riacceso il piano di cottura. Per poter riaccendere il piano è necessario prima sbloccare i comandi.

Modalità "demo"

È possibile impostare una modalità dimostrativa nella quale il pannello comandi funziona normalmente (inclusi i comandi relativi alla programmazione), ma gli elementi riscaldanti non si accendono. Per attivare la modalità "demo" occorre che il piano sia acceso e tutte le piastre siano spente:

- Premere e tenere premuti contemporaneamente i tasti  e  per 6 secondi. Allo scadere dei 6 secondi la spia ON/OFF e la spia BLOCCO COMANDI lampeggiano per un secondo.
- Rilasciare i tasti  e  e premere il tasto .
- il display visualizza la scritta DE e MO e il piano si spegne;
- alla successiva riaccensione il piano si troverà in modalità "demo".

Per uscire da questa modalità seguire la procedura sopra descritta. Il display visualizza la scritta DE e OF e il piano si spegne. Alla successiva riaccensione funzionerà normalmente.

Consigli pratici per l'uso dell'apparecchio

Per ottenere le migliori prestazioni dal piano di cottura:

- Adoperare pentole con fondo piatto e di elevato spessore, per essere certi che aderiscano perfettamente alla zona riscaldante.

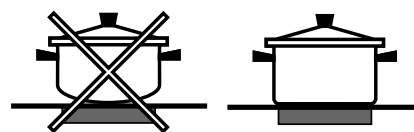

- Adoperare pentole di diametro sufficiente a coprire completamente la zona riscaldante, in modo da garantire lo sfruttamento di tutto il calore disponibile.

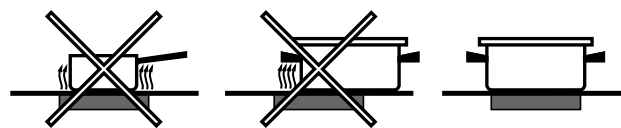

- Accertarsi che il fondo delle pentole sia sempre perfettamente asciutto e pulito, per garantire la corretta aderenza e una lunga durata, sia alle zone di cottura che alle pentole stesse.

- Evitare di utilizzare le stesse pentole utilizzate sui bruciatori a gas: la concentrazione di calore sui bruciatori a gas può deformare il fondo della pentola, che perde aderenza.

Dispositivi di sicurezza

Rilevamento dei recipienti

Ciascuna zona di cottura è provvista di un dispositivo di rilevamento della pentola. La piastra emette calore unicamente in presenza di una pentola di dimensioni adeguate alla zona di cottura stessa. Il display indicatore di potenza lampeggiante può indicare:

- una pentola incompatibile
- una pentola di diametro insufficiente
- il sollevamento della pentola

Indicatori di calore residuo

Ciascuna zona di cottura è provvista di un indicatore di calore residuo. Tale indicatore segnala quali sono le zone di cottura ancora a temperatura elevata. Se il

display di potenza visualizza **H**, la zona di cottura è ancora calda. E' possibile ad esempio mantenere in caldo una pietanza o far sciogliere burro o cioccolato. Con il raffreddamento della zona di

cottura, il display di potenza visualizza **h**. Il display si spegne quando la zona di cottura si è sufficientemente raffreddata.

Surriscaldamento

In caso di surriscaldamento dei componenti elettronici, il piano cottura si spegne automaticamente e sul display appare **F** seguito da un numero lampeggiante. Questo messaggio scompare e il piano torna utilizzabile non appena la temperatura è scesa a un livello accettabile.

Interruttore di sicurezza

L'apparecchio è dotato di un interruttore di sicurezza che spegne le zone di cottura automaticamente quando viene raggiunto un tempo limite di utilizzo a un dato livello di potenza. Durante l'interruzione di sicurezza, il display indica "0".

Esempio: la piastra posteriore destra è impostata su 5, mentre la piastra anteriore sinistra su 2. La posteriore destra si spegnerà dopo 7 ore e mezza di

funzionamento, la anteriore sinistra dopo 9 ore e mezza.







Livello di potenza	Tempo limite di funzionamento in ore
1	10
2	9,5
3	9
4	8,5
5	7,5
6	7
7	6,5
8	6
9	5,5
10	5
11	4
12	3,5
13	3
14	2,5
15	2
16	1

Segnale acustico

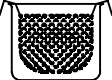
Alcune anomalie, quali:

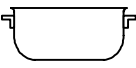
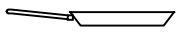
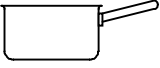
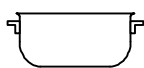
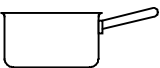
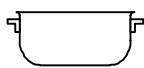
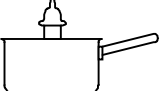
- un oggetto (pentola, posata, ecc.) posto per oltre 10 secondi sull'area dei comandi,
- un versamento sull'area dei comandi,
- una pressione esercitata a lungo su un tasto, possono provocare l'emissione di un segnale acustico. Rimuovere la causa del malfunzionamento per interrompere il segnale acustico. Se la causa dell'anomalia non viene rimossa, il segnale acustico persiste e il piano si spegne.

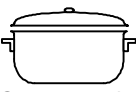
Consigli pratici per la cottura

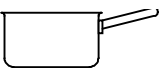
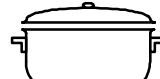
Cottura a fuoco vivissimo	10	 Cottura a Pressione Pentola a pressione	 Frittura
	11	 Grigliata	 Ebollizione
Cottura a fuoco vivo	12	 Crêpe	 Cottura a fuoco vivo e doratura (Arrosti, Bistecche, Scaloppine, Filetti di pesce, Uova al tegamino)
Cottura a fuoco medio	13	 Addensamento rapido (Sughi liquidi) Acqua bollente (Pasta, Riso, Verdure) Latte	
	14	 Addensamento lento (Sughi consistenti)	
	15	 Cottura a bagnomaria	 Cottura Pentola a pressione dopo il sibilo
Cottura a fuoco lento	16	 Cottura a fuoco lento (Stufati)	 Riscaldamento delle pietanze
Cottura a fuoco lentissimo	17	 Salsa al cioccolato	 Mantenimento al caldo

! L'apparecchio è stato progettato e costruito in conformità alle norme internazionali di sicurezza. Queste avvertenze sono fornite per ragioni di sicurezza e devono essere lette attentamente.

CE Questa apparecchiatura è conforme alle seguenti Direttive Comunitarie:

- 2006/95/CEE del 12/12/06 (Bassa Tensione) e successive modificazioni
- 2004/108/CEE del 15/12/04 (Compatibilità Elettromagnetica) e successive modificazioni
- 93/68/CEE del 22/07/93 e successive modificazioni.
- 1275/2008 stand-by/off mode.

Sicurezza generale

! Controllare che la presa d'aria tramite la griglia del ventilatore non sia mai ostruita. Il piano da incasso, infatti, necessita di una corretta aerazione per il raffreddamento dei componenti elettronici.

- L'apparecchio è stato concepito per un uso di tipo non professionale all'interno dell'abitazione.
- L'apparecchio non va installato all'aperto, nemmeno se lo spazio è riparato, perché è molto pericoloso lasciarlo esposto a pioggia e temporali.
- Non toccare la macchina a piedi nudi o con le mani o i piedi bagnati o umidi.
- L'apparecchio deve essere usato per cuocere alimenti, solo da persone adulte e secondo le istruzioni riportate in questo libretto. Non utilizzare il piano come superficie di appoggio, né come tagliere.
- Il piano in vetroceramica è resistente agli urti meccanici, tuttavia può incrinarsi (o eventualmente frantumarsi) se colpito con un oggetto appuntito, quale un utensile. In questi casi, scollegare immediatamente l'apparecchio dalla rete di alimentazione e rivolgersi all'Assistenza.
- Se la superficie del piano è incrinata, spegnere l'apparecchio per evitare la possibilità di scosse elettriche.
- Evitare che il cavo di alimentazione di altri elettrodomestici entri in contatto con parti calde del piano cottura.
- Non dimenticare che la temperatura delle zone di cottura rimane piuttosto elevata per almeno trenta minuti dopo lo spegnimento. Il calore residuo è segnalato anche da un indicatore (*vedi Avvio e utilizzo*).

- Tenere a debita distanza dal piano cottura qualsiasi oggetto che potrebbe fondere, ad esempio oggetti in plastica, in alluminio o prodotti con un elevato contenuto di zucchero. Fare particolare attenzione a imballaggi e pellicole in plastica o alluminio: se dimenticati sulle superfici ancora calde o tiepide possono causare un grave danno al piano.
- Assicurarsi che i manici delle pentole siano sempre rivolti verso l'interno del piano cottura per evitare che vengano urtati accidentalmente.
- Non staccare la spina dalla presa della corrente tirando il cavo, bensì afferrando la spina.
- Non fare pulizia o manutenzione senza aver prima staccato la spina dalla rete elettrica.
- Non è previsto che l'apparecchio venga utilizzato da persone (bambini compresi) con ridotte capacità fisiche, sensoriali o mentali, da persone inesperte o che non abbiano familiarità con il prodotto, a meno che non vengano sorvegliate da una persona responsabile della loro sicurezza o non abbiano ricevuto istruzioni preliminari sull'uso dell'apparecchio.
- Se presenti, non guardare a lungo le zone di cottura alogene.
- Evitare che i bambini giochino con l'apparecchio.

Smaltimento



- Smaltimento del materiale di imballaggio: attenersi alle norme locali, così gli imballaggi potranno essere riutilizzati.
- La direttiva Europea 2002/96/CE sui rifiuti di apparecchiature elettriche ed elettroniche (RAEE), prevede che gli elettrodomestici non debbano essere smaltiti nel normale flusso dei rifiuti solidi urbani. Gli apparecchi dismessi devono essere raccolti separatamente per ottimizzare il tasso di recupero e riciclaggio dei materiali che li compongono ed impedire potenziali danni per la salute e l'ambiente. Il simbolo del cestino barrato è riportato su tutti i prodotti per ricordare gli obblighi di raccolta separata. Per ulteriori informazioni, sulla corretta dismissione degli elettrodomestici, i detentori potranno rivolgersi al servizio pubblico preposto o ai rivenditori.

Manutenzione e cura

IT

Escludere la corrente elettrica

Prima di ogni operazione isolare l'apparecchio dalla rete di alimentazione elettrica.

Pulire l'apparecchio

! Evitare l'uso di detergenti abrasivi o corrosivi, quali i prodotti in bombolette spray per barbecue e forni, smacchiatori e prodotti antiruggine, i detersivi in polvere e le spugne con superficie abrasiva: possono graffiare irrimediabilmente la superficie.

! Non utilizzare mai pulitori a vapore o ad alta pressione per la pulizia dell'apparecchio.

- Per una manutenzione ordinaria, è sufficiente lavare il piano con una spugna umida, asciugando quindi con una carta assorbente per cucina.
- Se il piano è particolarmente sporco, strofinare con un prodotto specifico per la pulizia delle superfici in vetroceramica, sciacquare e asciugare.
- Per rimuovere gli accumuli di sporco più consistenti servirsi dell'apposito raschietto fornito in dotazione. Intervenire non appena possibile, senza attendere che l'apparecchio si sia raffreddato, per evitare l'incrostazione dei residui. Eccellenti risultati si possono ottenere usando una spugnetta in filo d'acciaio inossidabile - specifica per piani in vetroceramica - imbevuta di acqua e sapone.

! Il raschietto in dotazione è tagliente: utilizzarlo con attenzione.

- In caso sul piano cottura si fossero accidentalmente fusi oggetti o materiali quali plastica o zucchero, rimuoverli con il raschietto immediatamente, finché la superficie è ancora calda.
- Una volta pulito, il piano può essere trattato con un prodotto specifico per la manutenzione e la protezione: la pellicola invisibile lasciata da questo prodotto protegge la superficie in caso di scolamenti durante la cottura. Si raccomanda di eseguire queste operazioni con l'apparecchio tiepido o freddo.

- Ricordarsi sempre di risciacquare con acqua pulita e asciugare accuratamente il piano: i residui di prodotti potrebbero infatti incrostarsi durante la successiva cottura.

Telaio in acciaio inox (solo nei modelli con cornice)

L'acciaio inossidabile può macchiarsi per effetto di un'acqua molto calcarea lasciata per un periodo di tempo prolungato a contatto dello stesso oppure a causa di prodotti per la pulizia contenenti fosforo. Si consiglia di sciacquare abbondantemente e asciugare con cura dopo la pulizia del piano. In caso di versamenti d'acqua, intervenire rapidamente asciugando con cura.

! Alcuni piani cottura hanno una cornice in alluminio somigliante all'acciaio inox. Non utilizzare prodotti per la pulizia e lo sgrassaggio non idonei per l'alluminio.

Smontare il piano

Nel caso si renda necessario smontare il piano cottura:

1. togliere le viti che fissano le molle di centraggio sui lati;
2. allentare le viti dei ganci di fissaggio sugli angoli;
3. estrarre il piano cottura dal vano del mobile.

! Raccomandiamo di evitare di accedere ai meccanismi interni per tentare una riparazione. In caso di guasto, contattare l'Assistenza.

Descrizione tecnica dei modelli



In queste tabelle sono riportati, modello per modello, i valori di assorbimento energetico, il tipo di elemento riscaldante e il diametro di ciascuna zona di cottura.

Legenda A = alogena singolo H= hilight singolo HO = hilight ovale HD = hilight doppio HT = hilight triplo

IT

Piani cottura	TEP 746 O L		TEP 645 B TEP 645 L TEP 745 L	
Zone di cottura	Potenza (in W)	Diametro (in mm)	Potenza (in W)	Diametro (in mm)
Posteriore sx	A 2500	210	A 2500	210
Posteriore dx	A 1200	145	H 1400	160
Anteriore sx	H 1200	145	H 1200	145
Anteriore dx	HO 2400/1500	170x260	H 1800	180
Potenza totale	7300		6900	

Piani cottura	TRP 642 D L		TEP 646 L	
Zone di cottura	Potenza (in W)	Diametro (in mm)	Potenza (in W)	Diametro (in mm)
Posteriore sx	HD 2200/1000	210/140	A 2500	210
Posteriore dx	H 1400	160	H 1400	160
Anteriore sx	H 1200	145	H 1200	145
Anteriore dx	HD 1700/700	180/120	A 1800	180
Potenza totale	6500		6900	

Piani cottura	TEP 635 O L		TRP 632 TD L	
Zone di cottura	Potenza (in W)	Diametro (in mm)	Potenza (in W)	Diametro (in mm)
Posteriore sx	A 2500	210		
Posteriore dx			H 1400	160
Centrale sx			HT 2700/1950/1050	270/210/145
Centrale dx	HO 2400/1600/600	170x260		
Anteriore sx	H 1200	145		
Anteriore dx			HD 1700/700	180/120
Potenza totale	6100		5800	

Piani cottura	TEP 846 O L		TEP 646 O L	
Zone di cottura	Potenza (in W)	Diametro (in mm)	Potenza (in W)	Diametro (in mm)
Posteriore sx			A 2500	210
Posteriore dx	A 2500	210	A 1200	145
Centrale sx	HO 2400/1500	170x260		
Centrale	A 1800	180		
Anteriore sx			H 1200	145
Anteriore dx	H 1200	145	HO 1800/1000	145x250
Potenza totale	7900		6700	

Piani cottura	TRP 632 D L		TRP 632 D O L	
Zone di cottura	Potenza (in W)	Diametro (in mm)	Potenza (in W)	Diametro (in mm)
Posteriore sx	HD 1700/700	180/120	HD 2200/1000	210/140
Posteriore dx	H 1400	160	-	-
Centrale sx	-	-	-	-
Centrale dx	-	-	HO 2400/1600/600	170/260
Anteriore sx	-	-	H 1200	145
Anteriore dx	HD 1700/700	180/120	-	-
Potenza totale	4800		5800	

Piani cottura	TRP 741 O L		TRP 742 D L	
Zone di cottura	Potenza (in W)	Diametro (in mm)	Potenza (in W)	Diametro (in mm)
Posteriore sx	H 2300	210	HD 2200/1000	210/140
Posteriore dx	H 1200	145	H 1400	160
Centrale sx	-	-	-	-
Centrale dx	-	-	-	-
Anteriore sx	H 1200	145	H 1200	145
Anteriore dx	HO 2400/1500	170/260	HD 1700/700	180/120
Potenza totale	7100		6500	

FR

IT

Italiano, 1

FR

Français, 14

GB

English, 27

DE

Deutsch, 40

ES

Espanol, 53

TRP 632 TD L
TRP 642 D L
TEP 635 O L
TEP 645 B
TEP 645 L
TEP 646 L
TEP 646 O L
TEP 745 L
TEP 746 O L
TEP 846 O L
TRP 632 D L
TRP 632 DOL
TRP 741 OL
TRP 742 D L

Sommaire

Installation, 15-17

Positionnement
Raccordement électrique

Description de l'appareil, 18-19

Tableau de bord
Foyers extensibles

Mise en marche et utilisation, 20-23

Mise sous tension de la table de cuisson
Allumage des foyers
Fonction power
Extinction des foyers
Programmation de la durée de cuisson
Le minuteur
Verrouillage des commandes
Extinction de la table de cuisson
Mode Démonstration (demo)
Conseils d'utilisation de l'appareil
Les sécurités
Conseils utiles pour la cuisson

Précautions et conseils, 24

Sécurité générale
Mise au rebut

Nettoyage et entretien, 25

Mise hors tension
Nettoyage de l'appareil
Démontage de la table

Description technique des modèles, 26



Scholtès

! Conserver ce mode d'emploi pour pouvoir le consulter à tout moment. En cas de vente, de cession ou de déménagement, veiller à ce qu'il suive l'appareil pour informer le nouveau propriétaire sur son fonctionnement et lui fournir les conseils correspondants.

! Lire attentivement les instructions : elles contiennent des conseils importants sur l'installation, l'utilisation et la sécurité de cet appareil.

Positionnement

! Les emballages ne sont pas des jouets pour enfants, il faut les mettre au rebut en respectant la réglementation sur le tri sélectif des déchets (*voir Précautions et conseils*).

! L'installation doit être effectuée par un professionnel du secteur conformément aux instructions du fabricant. Une mauvaise installation peut causer des dommages à des personnes, des animaux ou des biens.

Encastrement

Pour garantir le bon fonctionnement de l'appareil, il faut que le meuble possède des caractéristiques bien précises :

- le matériau du plan d'appui doit pouvoir résister à une température d'environ 100°C ;
- en cas d'installation de la table de cuisson au-dessus d'un four, il faut que ce dernier soit équipé d'un dispositif de refroidissement par ventilation forcée ;
- éviter d'installer la table de cuisson au-dessus d'un lave-vaisselle : si c'est le cas, prévoir une séparation étanche entre les deux appareils ;
- selon la table de cuisson à installer (*voir figures*), la découpe du meuble doit avoir les dimensions suivantes :

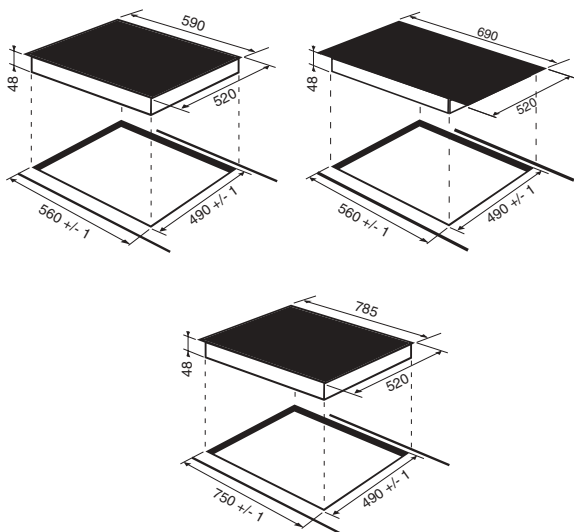

Aération

Pour permettre une bonne aération et pour éviter toute surchauffe des surfaces autour de l'appareil, la table de cuisson doit être positionnée :

- à au moins 40 mm de distance du mur arrière ou de toute autre surface verticale;
- de manière à ce qu'il reste au moins 20 mm de distance entre la découpe d'encastrement et le meuble en dessous.

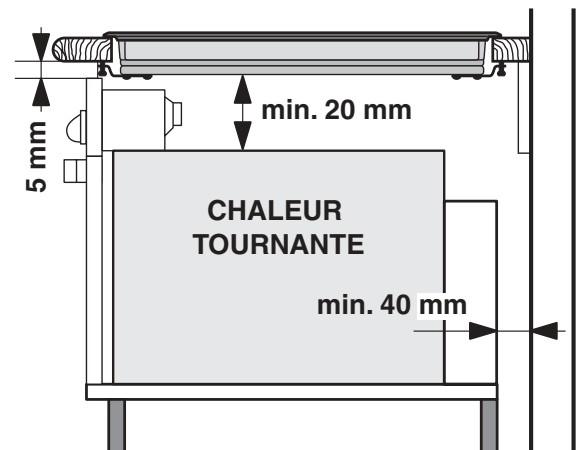
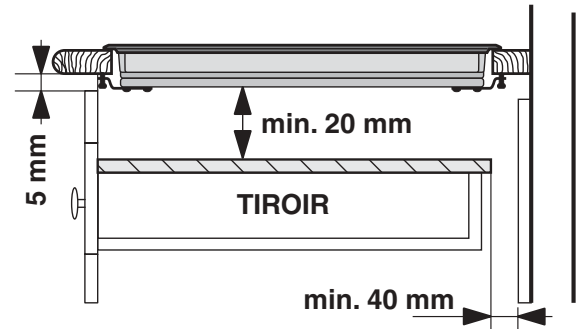

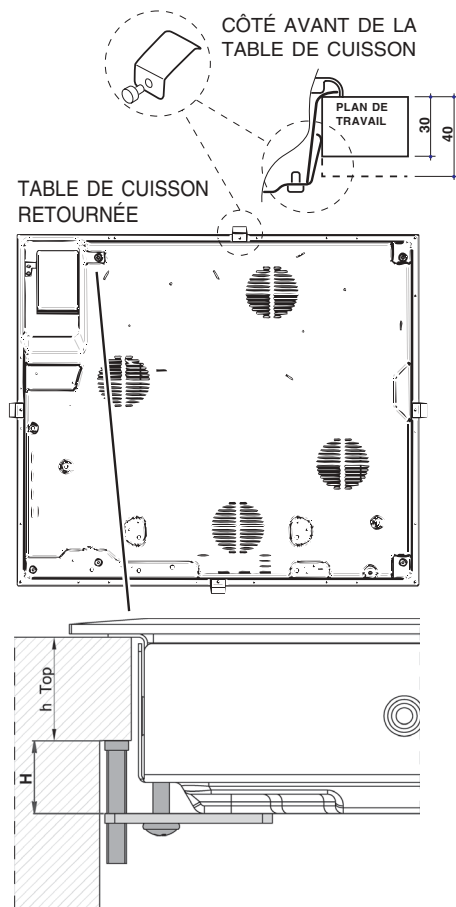

Fixation

Il est impératif d'assurer l'encastrement de l'appareil sur un plan d'appui parfaitement plat. Les déformations provoquées par une mauvaise fixation risquent d'altérer les caractéristiques de la table de cuisson ainsi que ses performances.

La longueur de la vis de réglage des crochets de fixation doit être réglée avant leur montage selon l'épaisseur du plan d'appui :

- épaisseur 30 mm : vis 17,5 mm;
- épaisseur 40 mm : vis 7,5 mm.

Pour sa fixation, procéder comme suit :

1. Se servir des vis courtes sans pointe pour visser les 4 ressorts de centrage dans les trous prévus sur chaque côté de la table, en leur milieu;
2. insérer la table de cuisson dans la découpe prévue, bien au centre et bien appuyer tout autour du cadre pour que la table adhère parfaitement au plan d'appui.
3. pour les tables avec profils latéraux : après avoir encasté la table de cuisson dans la découpe, insérer les 4 crochets de fixation (chacun avec son goujon) sur le périmètre inférieur de la table de cuisson et visser avec les vis longues à pointe jusqu'à ce que le verre adhère bien au plan d'appui.

! Il faut absolument que les vis des ressorts de centrage soient accessibles.

! Conformément aux normes de sécurité, après encastrement de l'appareil, il ne doit plus y avoir possibilité de contact avec les parties électrifiées.

! Toutes les parties qui servent de protection doivent être fixées de manière à ne pouvoir être enlevées qu'avec l'aide d'un outil.

Raccordement électrique

! Le branchement électrique de la table de cuisson et celui d'un éventuel four à encastrer doivent être effectués séparément, pour des raisons de sécurité électrique et pour pouvoir démonter plus facilement le four en cas de besoin.

Bornier

TABLE DE CUISSON
RETOURNÉE

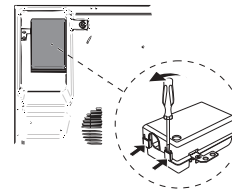

L'appareil est équipé, sur le dessous, d'un boîtier de raccordement à plusieurs types d'alimentation électrique (la figure n'est qu'indicative, elle peut ne pas correspondre au modèle acheté).

Raccordement monophasé

La table est fournie déjà équipée d'un cordon d'alimentation prévu pour raccordement monophasé. Procéder au raccordement des fils en suivant les indications du tableau et des dessins suivants :

Tension type et fréquence réseau	Cordon électrique	Raccordement fils
230-240V 1+N ~ 220-240V 1+N ~ 50/60 Hz		: jaune/vert; : les 2 fils bleus ensemble : le marron avec le noir

Autres types de branchement

Si l'installation électrique correspond à une des caractéristiques suivantes :

Tension type et fréquence réseau

- 400V - 2+N ~ 50/60 Hz
- 220-240V 3 ~ 50/60 Hz
- 230-240V 3 ~ 50/60 Hz
- 400V - 2+2N ~ 50/60 Hz

Séparer les câbles et procéder au raccordement des fils en suivant les indications du tableau et des dessins suivants :

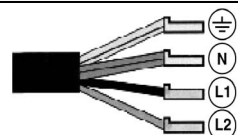
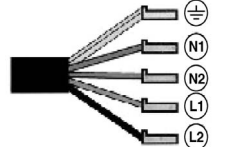
Tension type et fréquence réseau	Cordon électrique	Raccordement fils
400V - 2+N ~ 50/60 Hz 230-240V 3 ~ 220-240V 3 ~ 50/60Hz		⏏: jaune/vert; N: les 2 fils bleus ensemble L1: noir L2: marron
400V - 2+2N ~ 50/60 Hz		⏏: jaune/vert; N1: bleu N2: bleu L1: noir L2: marron

Si l'installation électrique correspond à une des caractéristiques suivantes :

Tension type et fréquence réseau

- 400V 3 - N ~ 50/60 Hz

procéder comme suit :

! Le câble éventuellement fourni n'est pas prévu pour ces types d'installation.

1. Utiliser un câble d'alimentation approprié, type H05RR-F ou supérieur, aux dimensions adéquates (section câble: 25 mm).
2. Faire levier à l'aide d'un tournevis sur les languettes du couvercle du bornier pour l'ouvrir (*voir figure Bornier*).
3. Dévisser la vis du serre-câble et les vis des bornes correspondant au type de raccordement nécessaire et positionner les cavaliers de raccordement conformément aux indications du tableau et des figures ci-dessous.
4. Positionner les fils conformément aux indications du tableau et des figures ci-dessous et procéder au raccordement en serrant à fond toutes les vis des bornes.

Tension type et fréquence réseau	Raccordements électriques	Bornier
400V 3-N ~ 50/60 Hz		Triphasé 400

5. Fixer le câble d'alimentation dans le serre-câble correspondant et fermer le couvercle.

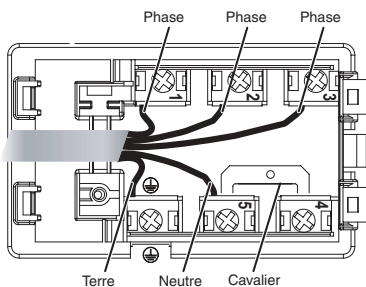

Triphasé 400

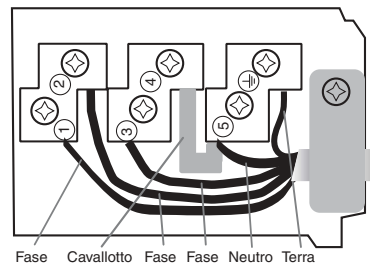

Triphasé 400

Branchement du câble d'alimentation au réseau électrique

En cas de raccordement direct au réseau, il faut intercaler entre l'appareil et le réseau un interrupteur à coupure omnipolaire ayant au moins 3 mm d'écartement entre les contacts.

! L'installateur est responsable du bon raccordement électrique de l'appareil et du respect des normes de sécurité.

Avant de procéder au branchement, s'assurer que :

- la prise est bien munie d'une terre conforme à la loi;
- la prise est bien apte à supporter la puissance maximale de l'appareil, indiquée sur la plaque signalétique de l'appareil ;
- la tension d'alimentation est bien comprise entre les valeurs indiquées sur la plaque signalétique;
- la prise est bien compatible avec la fiche de l'appareil. Si ce n'est pas le cas, remplacer la prise ou la fiche, ne pas utiliser de rallonges ni de prises multiples.

! Après installation de l'appareil, le câble électrique et la prise de courant doivent être facilement accessibles

! Le câble ne doit être ni plié ni excessivement écrasé.

! Le câble doit être contrôlé périodiquement et ne peut être remplacé que par un technicien agréé.

! Nous déclinons toute responsabilité en cas de non respect des normes énumérées ci-dessus.

! Ne retirer ou ne remplacer en aucun cas le câble d'alimentation. Toute opération d'enlèvement ou de remplacement annule automatiquement la garantie et la marque CE INDESIT décline toute responsabilité en cas d'accidents ou de dommages dérivants de l'enlèvement ou du remplacement du câble d'alimentation original. Seul le remplacement effectué par un technicien agréé INDESIT utilisant une pièce détachée originale est autorisé.

Description de l'appareil

FR

Tableau de bord

Le tableau de bord qui est décrit n'a qu'une valeur d'exemple : il peut ne pas correspondre au modèle acheté.

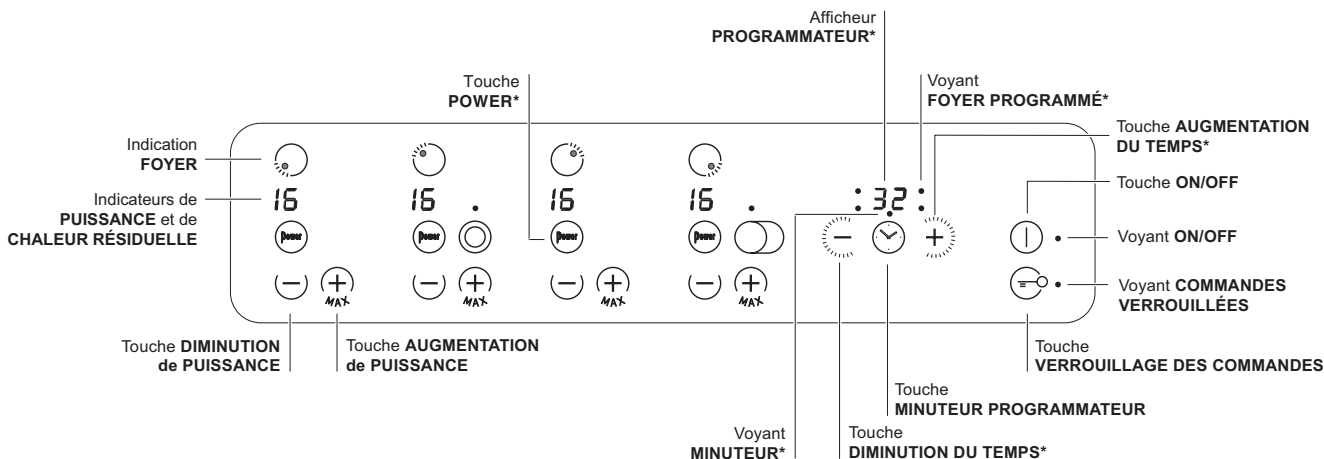

- Touche **AUGMENTATION DE PUISSANCE** pour allumer le foyer et régler sa puissance (*voir Mise en marche et utilisation*).
- Touche **DIMINUTION DE PUISSANCE** pour régler la puissance et éteindre le foyer (*voir Mise en marche et utilisation*).
- L'indication **FOYER** indique le foyer correspondant.
- Indicateur **de PUISSANCE** : une colonne lumineuse pour signaler le niveau de puissance atteint.
- Touche **ON/OFF** pour allumer ou éteindre l'appareil.
- Voyant **ON/OFF** : il signale si l'appareil est allumé ou éteint.
- Touche **PROGRAMMATEUR*** pour programmer la durée d'une cuisson (*voir Mise en marche et Utilisation*).
- Afficheur **PROGRAMMATEUR*** : pour afficher les choix correspondant à la programmation (*voir Mise en marche et utilisation*).
- Voyants **FOYER PROGRAMMÉ*** : ils indiquent les foyers quand une programmation est lancée (*voir Mise en marche et utilisation*).
- Touche **VERROUILLAGE DES COMMANDES** pour empêcher toute intervention extérieure sur les réglages de la table de cuisson (*voir Mise en marche et Utilisation*).
- Voyant **COMMANDES VERROUILLÉES** : pour signaler le verrouillage des commandes (*voir Mise en marche et Utilisation*).
- Voyant **MINUTEUR*** il signale que le minuteur est activé.
- Touche **AUGMENTATION DU TEMPS*** pour augmenter la durée en cas d'utilisation du minuteur ou en cas de programmation (*voir Mise en marche et utilisation*).
- Touche **DIMINUTION DU TEMPS*** pour diminuer la durée en cas d'utilisation du minuteur ou en cas de programmation (*voir Mise en marche et utilisation*).

! Ce produit est conforme à la nouvelle Directive Européenne sur la réduction de la consommation d'énergie en mode standby. Sans opérations pendant 2 minutes, après l'extinction des voyants de chaleur résiduelle et l'arrêt du ventilateur (si existants), l'appareil se place automatiquement en "off mode". Pour remettre l'appareil en mode de fonctionnement normal, appuyer sur la touche ON/OFF.

* N'existe que sur certains modèles

Foyers extensibles

Certains modèles sont équipés de foyers extensibles. Ces derniers peuvent avoir soit une forme circulaire soit une forme ovale et s'étendre pour former des foyers doubles ou triples. Illustration des commandes présentes sur les modèles équipés de ces options.

Foyer extensible circulaire

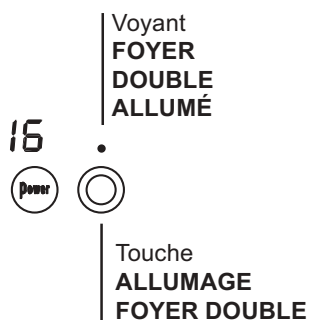

- Touche **ALLUMAGE FOYER DOUBLE** pour activer le foyer double (*voir Mise en marche et Utilisation*).
- Voyant **FOYER DOUBLE ALLUMÉ** : il signale l'allumage du foyer double.

Foyer extensible ovale

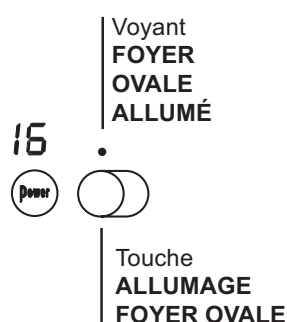

- Touche **ALLUMAGE FOYER OVALE** pour activer le foyer ovale (*voir Mise en marche et Utilisation*).
- Voyant **FOYER OVALE ALLUMÉ** : il signale l'allumage du foyer ovale.

Mise en marche et utilisation

FR



! La colle utilisée pour les joints laisse des traces de graisse sur le verre. Nous conseillons de les éliminer avant d'utiliser l'appareil à l'aide d'un produit d'entretien non abrasif. Une odeur de caoutchouc peut se dégager au cours des premières heures d'utilisation, elle disparaîtra très vite.



! Un bip retentit quelques secondes après la mise sous tension de la table de cuisson. A partir de ce moment-là, l'allumage de la table est possible.

Mise sous tension de la table de cuisson

Pour mettre la table de cuisson sous tension, appuyer sur la touche  pendant une seconde environ.

Allumage des foyers



Pour allumer un foyer, sélectionner la puissance souhaitée à l'aide des touches  et .

- Appuyer 2 secondes de suite sur la touche  : la puissance du foyer grimpe immédiatement à son niveau maximum (16).
- Appuyer 2 secondes de suite sur la touche  : la puissance du foyer descend au niveau 2 (fonction cuisson lente).

Fonction medium*



Par pression de la touche  le foyer s'allume à son niveau de puissance intermédiaire 8.

Fonction power*



Une fonction power permet d'accélérer la montée en température des foyers. Allumer le foyer désiré et régler sa puissance comme décrit dans le paragraphe précédent. Appuyer sur la touche power . L'afficheur, indicateur de puissance, affiche alternativement la lettre "P" et le niveau de puissance sélectionné précédemment jusqu'à ce que le niveau de puissance voulu soit atteint. Dès qu'il est atteint, l'afficheur retourne à l'affichage du niveau de puissance sélectionné. Pour désactiver cette fonction, appuyer à nouveau sur la touche  ou bien choisir un autre niveau de puissance à l'aide des touches de sélection de puissance allant de 0 à 16.

Extinction des foyers





Pour éteindre un foyer :

- Appuyer sur la touche  : la puissance du foyer descend progressivement jusqu'à extinction.
- Ou bien appuyer en même temps sur les touches  et  : la puissance du foyer revient aussitôt à 0 et le foyer s'éteint.

Programmation de la durée de cuisson

! Une pression prolongée sur les touches  et  permet l'avancement rapide des minutes du minuteur.

! Il est possible de programmer simultanément tous les foyers pour une durée comprise entre 1 et 99 minutes.

1. Sélectionner le foyer à l'aide de la touche de sélection correspondante.
2. Régler sa température.
3. Appuyer sur la touche de programmation .
3. Sélectionner la durée de cuisson désirée à l'aide des touches  et .
4. Appuyer sur la touche  pour valider.





Le compte à rebours du minuteur démarre aussitôt. La fin de la cuisson programmée est indiquée par un signal acoustique (durée 1 minute) et le foyer s'éteint. Procéder de même pour tous les foyers devant être programmés.

Affichage en cas de programmation multiple

En cas de programmation d'un ou de plusieurs foyers, l'écran affiche le temps restant pour le foyer qui se rapproche le plus de la fin du temps programmé, dont la position est indiquée par clignotement du voyant correspondant. Les voyants des autres foyers programmés sont allumés. Pour afficher le temps restant des autres foyers programmés, appuyer plusieurs fois de suite sur la touche  : il y aura affichage à la suite et dans le sens des aiguilles d'une montre des temps de tous les foyers programmés, en partant du foyer avant gauche

* N'existe que sur certains modèles





Modifier la programmation

1. Appuyer plusieurs fois de suite sur la touche , jusqu'à affichage du temps correspondant au foyer devant être modifié.
2. Sélectionner un nouveau temps à l'aide des touches  et .
3. Appuyer sur la touche  pour valider.



Pour annuler une programmation, procéder comme indiqué plus haut. Au point 2, appuyer sur la touche : la durée diminue progressivement jusqu'à l'extinction 0. La programmation est remise à zéro et l'afficheur quitte le mode programmation.

Le minuteur

La table de cuisson doit être allumée. Le minuteur permet de sélectionner une durée de 99 minutes maximum.

1. Appuyer sur la touche de programmation . Jusqu'à ce que le voyant minuteur s'allume.
2. Sélectionner la durée désirée à l'aide des touches  et .
3. Appuyer sur la touche  pour valider. Le compte à rebours du minuteur démarre aussitôt. Une fois le temps écoulé, un signal sonore retentit (pendant 1 minute).

Verrouillage des commandes





Pendant le fonctionnement de la table, il est possible de verrouiller les commandes pour empêcher toute intervention extérieure sur le réglage (enfants, nettoyage...). Appuyer sur la touche  pendant quelques instants pour verrouiller les commandes, le voyant situé au-dessus de la touche s'allume. Pour pouvoir modifier les réglages (interrompre la cuisson par ex.) il faut déverrouiller les commandes : appuyer sur la touche  pendant quelques instants, le voyant s'éteint et les commandes sont déverrouillées.

Extinction de la table de cuisson

Appuyer sur la touche  pour éteindre l'appareil. Si les commandes de l'appareil ont été verrouillées, elles le seront encore au rallumage de la table. Pour pouvoir rallumer la table de cuisson, il faut d'abord déverrouiller les commandes.

Mode Démonstration (demo)

Il est possible de sélectionner une utilisation en mode démonstration où le tableau de bord fonctionne normalement (y compris les commandes concernant la programmation) mais où les éléments chauffants ne s'allument pas. Pour activer le mode démonstration (demo), il faut que la table soit sous tension et que tous les foyers soient éteints :

- Appuyer simultanément sur les touches  et  et les garder enfoncées pendant 6 secondes. Au bout de 6 secondes, le voyant ON/OFF et le voyant VERROUILLAGE DES COMMANDES se mettent à clignoter pendant une seconde. Lâcher les touches  et  et appuyer sur la touche ;
- il y a affichage de DE et de MO et la table s'éteint;
- au rallumage successif, la table se trouvera en mode démonstration (demo).

Pour quitter ce mode de fonctionnement, suivre la procédure décrite plus haut. Il y a affichage de DE et de OF et la table s'éteint. Au rallumage successif, la table fonctionnera normalement.

Conseils d'utilisation de l'appareil

Pour obtenir de meilleures performances de la table de cuisson :

- Utiliser des casseroles à fond plat et de forte épaisseur pour qu'elles adhèrent parfaitement à la zone de chauffe

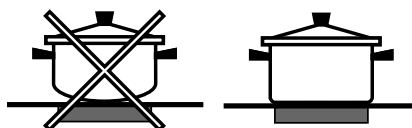

- Utiliser des casseroles dont le diamètre couvre complètement la zone de chauffe de façon à ce que toute la chaleur disponible puisse être utilisée.



- Veiller à ce que la base des casseroles soit toujours parfaitement sèche et propre pour garantir un bon contact et une longue durée de vie des foyers mais aussi des casseroles.
- Eviter d'utiliser les mêmes casseroles que sur les brûleurs à gaz. la concentration de chaleur sur les brûleurs à gaz peut déformer le fond de la casserole qui perd de son adhérence.

Les sécurités

Détection de récipient

Chaque foyer est équipé d'une détection de casserole. Le foyer ne délivre de puissance qu'en présence d'une casserole adaptée au foyer.

L'afficheur de puissance clignote pour signaler :

- une casserole incompatible
- une casserole de trop petit diamètre
- que la casserole a été soulevée

Indicateurs de chaleur résiduelle

Chaque foyer est équipé d'un indicateur de chaleur résiduelle. Cet indicateur signale les foyers dont la température est encore élevée. Si l'afficheur de

puissance affiche **H**, c'est que le foyer est encore chaud. On peut par exemple s'en servir pour garder un plat au chaud ou faire fondre du beurre ou du chocolat. Lors du refroidissement du foyer,

l'afficheur de puissance affiche **h**. L'afficheur s'éteint dès que le foyer a suffisamment refroidi.

Surchauffe

En cas de surchauffe de ses composants électroniques, la table s'éteint automatiquement et

l'afficheur indique **F** suivi d'un chiffre clignotant. Cet affichage disparaît et la table est à nouveau utilisable dès que la température est redescendue à un niveau acceptable.

Interrupteur sécurité

L'appareil est équipé d'un interrupteur de sécurité qui interrompt instantanément le fonctionnement des foyers dès qu'un temps limite de fonctionnement à un niveau de puissance donné est atteint. Pendant l'interruption de sécurité, l'afficheur indique "0". Exemple : le foyer arrière droit est réglé sur 5, tandis que le foyer avant gauche est réglé sur 2. Le foyer arrière droit s'éteindra au bout de 7 heures et demie de fonctionnement tandis que le foyer avant gauche s'éteindra au bout de 9 heures et demie.

Puissance	Durée limite de fonctionnement
1	10
2	9,5
3	9
4	8,5
5	7,5
6	7
7	6,5
8	6
9	5,5
10	5
11	4
12	3,5
13	3
14	2,5
15	2
16	1







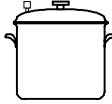
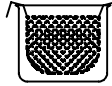

Signal sonore

Des anomalies, comme par exemple :

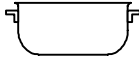
- un objet (casserole, couvert, ...) placé plus de 10 secondes sur la zone de commande,
- un débordement sur la zone de commande,
- une pression prolongée sur une touche, peuvent déclencher un signal sonore. Eliminer la cause de dysfonctionnement pour stopper le signal sonore. Si la cause de l'anomalie n'est pas éliminée, le signal sonore continue à retentir et la table s'éteint.

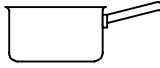
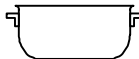
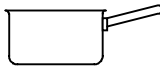
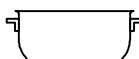
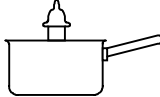
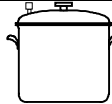
Conseils utiles pour la cuisson

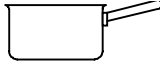
FR

Cuisson très vive	15	 Mise en pression Autocuiseur	 Friture
	14	 Grillade	 Ebullition
Cuisson vive	13	 Crepes	 Saise et coloration (Rotis, Steak, Escalope, Filets de poisson, Oeufs au plat)
Cuisson moyenne	12	 Réduction rapide (Sauce liquides) Eau Frémissante (Pates, Riz, Légumes) Lait	
	11	 Réduction lente (Sauce épaisses)	
	10	 Cuisson au bain-marie	 Cuisson Autocuiseur après chuchotement
Cuisson douce	9	 Mijotage (Ragouts)	 Réchauffage des préparations
Cuisson très douce	8	 Sauce chocolat	 Maintien au chaud

Précautions et conseils

FR

! Cet appareil a été conçu et fabriqué conformément aux normes internationales de sécurité. Ces consignes de sécurité sont très importantes et doivent être lues attentivement.

CE Cet appareil est conforme aux Directives Communautaires suivantes :
- 2006/95/CEE du 12.12.06 (Basse Tension) et modifications successives
- 2004/108/CEE du 15/12/04 (Compatibilité électromagnétique) et modifications successives
- 93/68/CEE du 22/07/93 et modifications successives.
- 1275/2008 stand-by/off mode.

Sécurité générale

! S'assurer que la prise d'air à travers la grille du ventilateur ne soit jamais bouchée. La table à encastrer exige en effet une bonne aération pour le refroidissement des composants électroniques.

- Cet appareil a été conçu pour un usage familial, de type non professionnel.
- Cet appareil ne doit pas être installé en extérieur, même dans un endroit abrité, il est en effet très dangereux de le laisser exposé à la pluie et aux orages.
- Ne pas toucher à l'appareil si l'on est pieds nus ou si l'on a les mains ou les pieds mouillés ou humides.
- Cet appareil qui sert à cuire des aliments ne doit être utilisé que par des adultes conformément aux instructions du mode d'emploi. Ne pas utiliser la table comme plan de dépose ou comme planche à découper.
- Le plan vitrocéramique résiste aux chocs mécaniques, il peut toutefois se fendre (ou même se briser) sous l'effet d'un choc provoqué par un objet pointu, tel qu'un ustensile par exemple. Dans ce cas, débrancher immédiatement l'appareil du réseau électrique et s'adresser à un centre d'assistance technique.
- Éviter que le cordon d'alimentation d'autres petits électroménagers touche à des parties chaudes de la table de cuisson.
- Ne pas oublier que la température des foyers reste assez élevée pendant trente minutes au moins après leur extinction. La chaleur résiduelle est aussi signalée par un voyant (*voir Mise en marche et Utilisation*).
- Garder à bonne distance de la table de cuisson tout objet qui pourrait fondre, des objets en plastique ou en aluminium par exemple, ou des produits à haute teneur en sucre. Faire très attention aux emballages, au film plastique et au papier aluminium : au contact des surfaces encore chaudes ou tièdes, ils risquent d'endommager gravement la table.
- S'assurer que les manches des casseroles soient toujours tournés vers l'intérieur de la table de

cuisson pour éviter tout risque d'accident.

- Ne pas tirer sur le câble pour débrancher la fiche de la prise de courant.
- N'effectuer aucune opération de nettoyage ou d'entretien sans avoir auparavant débranché la fiche de la prise de courant.
- Il n'est pas prévu que cet appareil soit utilisé par des personnes (enfants compris) présentant des capacités physiques, sensorielles ou mentales réduites ou qui n'ont pas l'expérience ou les connaissances indispensables, à moins qu'elles ne le fassent sous la surveillance de quelqu'un responsable de leur sécurité ou qu'elles aient été dûment formées sur l'utilisation de l'appareil.
- Si des foyers halogènes équipent votre appareil, ne les fixez pas des yeux trop longtemps.
- S'assurer que les enfants ne jouent pas avec l'appareil.



Mise au rebut

- Mise au rebut du matériel d'emballage : se conformer aux réglementations locales, les emballages pourront ainsi être recyclés.
- La directive européenne 2002/96/CE relative aux déchets d'équipements électriques et électroniques (DEEE), prévoit que les électroménagers ne peuvent pas être traités comme des déchets solides urbains courants. Les appareils usagés doivent faire l'objet d'une collecte séparée pour optimiser le taux de récupération et de recyclage des matériaux qui les composent et empêcher tout danger pour la santé et pour l'environnement. Le symbole de la poubelle barrée est appliqué sur tous les produits pour rappeler qu'ils font l'objet d'une collecte sélective. Pour de plus amples renseignements sur la mise au rebut des électroménagers, les possesseurs peuvent s'adresser au service public prévu à cet effet ou aux commerçants.

Mise hors tension

Avant toute opération de nettoyage ou d'entretien couper l'alimentation électrique de l'appareil.

Nettoyage de l'appareil

! Ne jamais utiliser de détergents abrasifs ou corrosifs, tels que des bombes aérosols pour grilloirs et fours, des détacheurs et des anti-rouille, des poudres à récurer ou des éponges à surface abrasive : ils risquent de rayer irrémédiablement la surface.

! Ne jamais nettoyer l'appareil avec des nettoyeurs vapeur ou haute pression.

- Pour un entretien courant, passer une éponge humide sur la surface de la table et essuyer avec du papier essuie-tout.
- Si la table est particulièrement sale, frotter avec un produit d'entretien adapté au verre vitrocéramique, rincer et essuyer.
- Pour enlever les salissures en relief, utilisez le grattoir livré avec l'appareil. Intervenez dès que possible, n'attendez pas que l'appareil ait refroidi afin d'éviter toute incrustation des salissures. L'utilisation d'une éponge en fil d'acier inoxydable, spéciale verre vitrocéramique, imprégnée d'eau savonneuse donne d'excellents résultats.

! Le grattoir fourni est coupant : utilisez-le avec précaution.

- Tout objet, matière plastique ou sucre ayant accidentellement fondu sur la table de cuisson doit être aussitôt enlevé à l'aide du grattoir tant que la surface est encore chaude.
- Une fois que la table est propre, elle peut être traitée avec un produit d'entretien et de protection spécial : celui-ci forme un film invisible qui protège la surface en cas de débordement accidentel. Opérer de préférence quand l'appareil est tiède ou froid.
- Prendre soin de toujours bien rincer à l'eau claire et d'essuyer la table : les résidus des produits pourraient en effet s'incruster lors d'une prochaine cuisson.

Cadre en acier inox (uniquement pour les modèles avec encadrement)

Un contact prolongé avec une eau très calcaire ou l'utilisation de nettoyeurs contenant du phosphore peuvent tacher l'acier inox.

Nous conseillons de rincer abondamment et de bien essuyer après entretien. Il est préférable d'éliminer aussitôt tout débordement d'eau.

! Certaines tables ont un cadre en aluminium ressemblant à de l'acier inox. Ne pas utiliser de produits d'entretien et de dégraissage ne convenant pas pour l'aluminium.

Démontage de la table

Si le démontage de la table de cuisson s'avère nécessaire :

1. enlever les vis qui fixent les ressorts de centrage sur les côtés;
2. desserrer les vis des crochets de fixation dans les coins;
3. dégager la table de cuisson du meuble.

! Il est vivement déconseillé d'essayer d'accéder aux mécanismes internes pour tenter une réparation. En cas de panne, contacter le service d'assistance technique.

Description technique des modèles

Ces tableaux indiquent, modèle par modèle, les valeurs d'absorption d'énergie, le type d'élément chauffant et le diamètre de chaque foyer.

Légende : A = halogène simple HO = hilight ovale HT = hilight triple
H = hilight simple HD = hilight double

FR

Tables de cuisson	TEP 746 O L		TEP 645 B TEP 645 L TEP 745 L	
Foyers	Puissance (en W)	Diamètre (en mm)	Puissance (en W)	Diamètre (en mm)
Arrière gauche	A 2500	210	A 2500	210
Arrière droit	A 1200	145	H 1400	160
Avant gauche	H 1200	145	H 1200	145
Avant droit	HO 2400/1500	170x260	H 1800	180
Puissance totale	7300		6900	

Tables de cuisson	TRP 642 D L		TEP 646 L	
Foyers	Puissance (en W)	Diamètre (en mm)	Puissance (en W)	Diamètre (en mm)
Arrière gauche	HD 2200/1000	210/140	A 2500	210
Arrière droit	H 1400	160	H 1400	160
Avant gauche	H 1200	145	H 1200	145
Avant droit	HD 1700/700	180/120	A 1800	180
Puissance totale	6500		6900	

Tables de cuisson	TEP 635 O L		TRP 632 TD L	
Foyers	Puissance (en W)	Diamètre (en mm)	Puissance (en W)	Diamètre (en mm)
Arrière gauche	A 2500	210		
Arrière droit			H 1400	160
Central gauche			HT 2700/1950/1050	270/210/145
Central droit	HO 2400/1600/600	170x260		
Avant gauche	H 1200	145		
Avant droit			HD 1700/700	180/120
Puissance totale	6100		5800	

Tables de cuisson	TEP 846 O L		TEP 646 O L	
Foyers	Puissance (en W)	Diamètre (en mm)	Puissance (en W)	Diamètre (en mm)
Arrière gauche			A 2500	210
Arrière droit	A 2500	210	A 1200	145
Central gauche	HO 2400/1500	170x260		
Central	A 1800	180		
Avant gauche			H 1200	145
Avant droit	H 1200	145	HO 1800/1000	145x250
Puissance totale	7900		6700	

Tables de cuisson	TRP 632 D L		TRP 632 D O L	
Foyers	Puissance (en W)	Diamètre (en mm)	Puissance (en W)	Diamètre (en mm)
Arrière gauche	HD 1700/700	180/120	HD 2200/1000	210/140
Arrière droit	H 1400	160	-	-
Central gauche	-	-	-	-
Central droit	-	-	HO 2400/1600/600	170/260
Avant gauche	-	-	H 1200	145
Avant droit	HD 1700/700	180/120	-	-
Puissance totale	4800		5800	

Tables de cuisson	TRP 741 O L		TRP 742 D L	
Foyers	Puissance (en W)	Diamètre (en mm)	Puissance (en W)	Diamètre (en mm)
Arrière gauche	H 2300	210	HD 2200/1000	210/140
Arrière droit	H 1200	145	H 1400	160
Central gauche	-	-	-	-
Central droit	-	-	-	-
Avant gauche	H 1200	145	H 1200	145
Avant droit	HO 2400/1500	170/260	HD 1700/700	180/120
Puissance totale	7100		6500	

Operating Instructions

HOB



Italiano, 1



Français, 14



English, 27



Deutsch, 40



Espanol, 53

TRP 632 TD L
TRP 642 D L
TEP 635 O L
TEP 645 B
TEP 645 L
TEP 646 L
TEP 646 O L
TEP 745 L
TEP 746 O L
TEP 846 O L
TRP 632 D L
TRP 632 DOL
TRP 741 OL
TRP 742 D L

Contents

GB

Installation, 28-30

Positioning
Electrical connection

Description of the appliance, 31-32

Control panel
Extendable cooking zones

Start-up and use, 33-36

Switching on the hob
Switching on the cooking zones
Power function
Switching off the cooking zones
Programming the cooking duration
Timer
Control panel lock
Switching off the hob
"Demo" mode
Practical advice on using the appliance
Safety devices
Practical cooking advice

Precautions and tips, 37

General safety
Disposal

Care and maintenance, 38

Switching the appliance off
Cleaning the appliance
Disassembling the hob

Technical description of the models, 39



Scholtès

Installation

GB

! Before operating your new appliance please read this instruction booklet carefully. It contains important information concerning the safe operation, installation and maintenance of the appliance.
! Please keep these operating instructions for future reference. Pass them on to any new owners of the appliance.

Positioning

! Keep all packaging material out of the reach of children. It may present a choking or suffocation hazard (see *Precautions and tips*).
! The appliance must be installed by a qualified professional in accordance with the instructions provided. Incorrect installation may cause harm to people and animals or may damage property.

Built-in appliance

Use a suitable cabinet to ensure that the appliance functions properly.

- The supporting surface must be heat-resistant up to a temperature of approximately 100°C.
- If the appliance is to be installed above an oven, the oven must be equipped with a forced ventilation cooling system.
- Avoid installing the hob above a dishwasher: if this cannot be avoided, place a waterproof separation device between the two appliances.
- Depending on the hob you want to install, the cabinet must have the following dimensions (see figure):

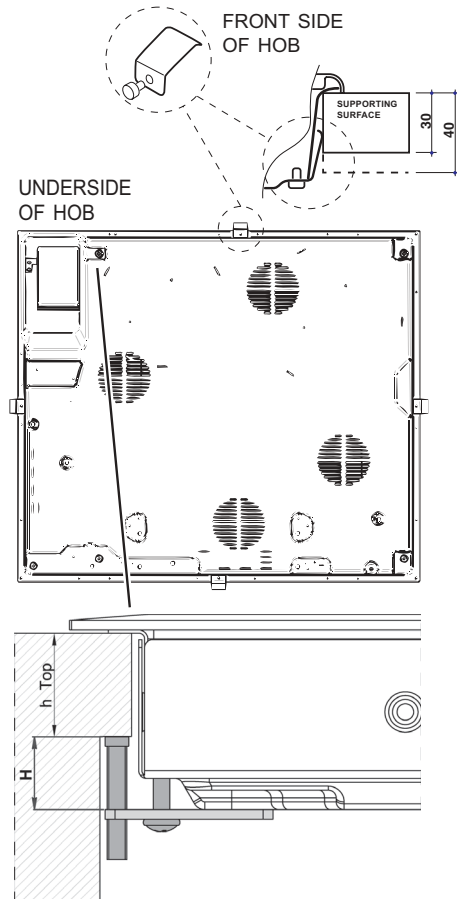
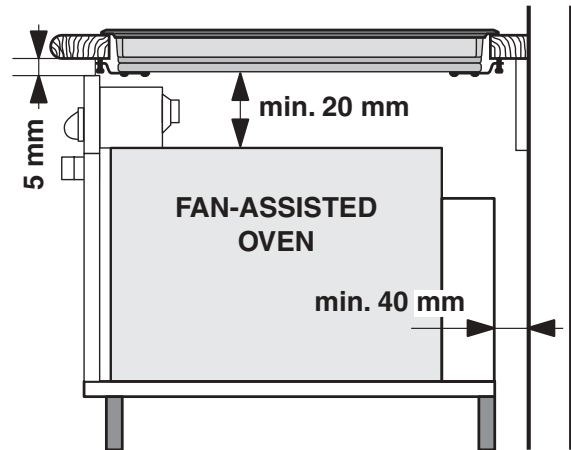
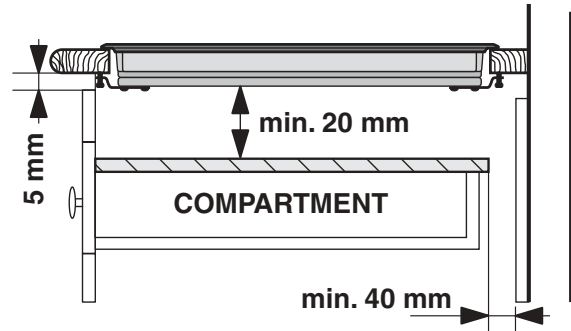
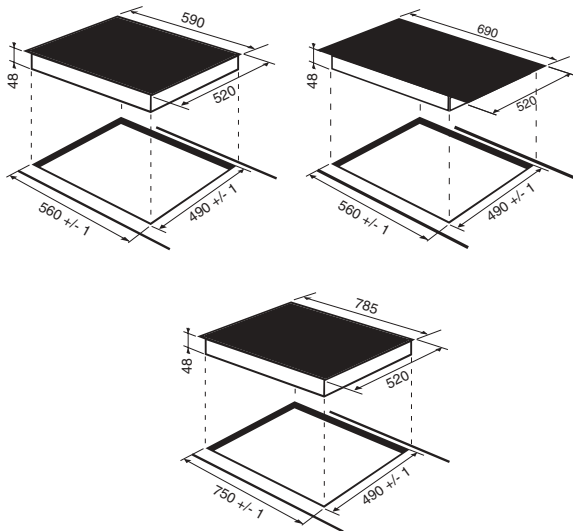

Ventilation

To allow adequate ventilation and to avoid overheating of the surrounding surfaces the hob should be positioned as follows:

- At a minimum distance of 40 mm from the back panel or any other vertical surfaces.
- So that a minimum distance of 20 mm is maintained between the installation cavity and the cabinet underneath.

Fixing

The appliance must be installed on a perfectly level supporting surface.

Any deformities caused by improper fixing could affect the features and operation of the hob.

The thickness of the supporting surface should be taken into account when choosing the length of the screws for the fixing hooks:

- 30 mm thick: 17,5 mm screws
- 40 mm thick: 7,5 mm screws

Fix the hob as follows:

1. Use short flat-bottomed screws to fix the 4 alignment springs in the holes provided at the central point of each side of the hob.
2. Place the hob in the cavity, make sure it is in a central position and push down on the whole perimeter until the hob is stuck to the supporting surface.
3. For hobs with raised sides: After inserting the hob into its cavity, insert the 4 fixing hooks (each has its own pin) into the lower edges of the hob, using the long pointed screws to fix them in place, until the glass is stuck to the supporting surface.

! The screws for the alignment springs must remain accessible.

! In order to adhere to safety standards, the appliance must not come into contact with electrical parts once it has been installed.

! All parts which ensure the safe operation of the appliance must not be removable without the aid of a tool.

Electrical connection

! The electrical connection for the hob and for any built-in oven must be carried out separately, both for safety purposes and to make extracting the oven easier.

Terminal board

UNDERSIDE OF HOB

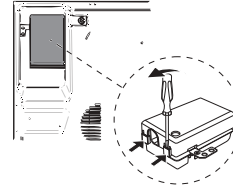

On the lower part of the appliance there is a connection box for the different types of electricity supply (the picture is only an indication and is not an exact representation of the purchased model).

Single-phase connection

The hob is equipped with a pre-connected electricity supply cable, which is designed for single-phase connection. Connect the wires in accordance with the instructions given in the following table and diagrams:

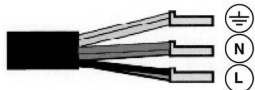
Voltage and mains frequency	Electrical cable	Wire connection
230-240V 1+N ~ 220-240V 1+N ~ 50/60 Hz		⏏: yellow/green; N: the two blue wires together L: brown and black together

Other types of connection

If the mains supply corresponds with one of the following:

Voltage and mains frequency

- 400V - 2+N ~ 50/60 Hz
- 220-240V 3 ~ 50/60 Hz
- 230-240V 3 ~ 50/60 Hz
- 400V - 2+2N ~ 50/60 Hz

Separate the wires and connect them in accordance with the instructions given in the following table and diagrams:

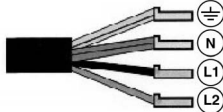
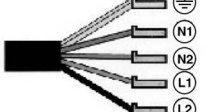
Voltage and mains frequency	Electrical cable	Wire connection
400V - 2+N ~ 50/60 Hz 230-240V 3 ~ 220-240V 3 ~ 50/60Hz		⏏: yellow/green; N: the two blue wires together L1: black L2: brown
400V - 2+2N ~ 50/60 Hz		⏏: yellow/green; N1: blue N2: blue L1: black L2: brown

If the mains supply corresponds with one of the following:

Voltage and mains frequency

- 400V 3 - N ~ 50/60 Hz

proceed as follows:

! The cable provided is not suitable for the following types of installation.

1. Use a suitable supply cable, H05RR-F or higher, with the right dimensions (cable cross section: 25 mm).
2. To open the terminal board, use a screwdriver as a lever under the side tabs of the cover (see *Terminal board picture*).
3. Loosen the cable clamp screw and the terminal board screws in accordance with the type of connection required and position the connection supports as shown in the following table and diagrams.
4. Position the wires in accordance with the information given in the following table and diagrams and connect the appliance by tightening all the screws for the springs as much as possible.

Voltage and mains frequency	Electrical connections	Terminal board
400V 3-N ~ 50/60 Hz		Three-phase 400

5. Secure the power supply cable by fastening the cable clamp screw, then put the cover back on.

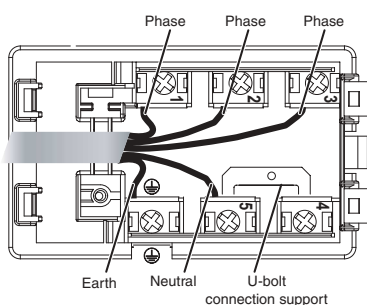

Three-phase 400

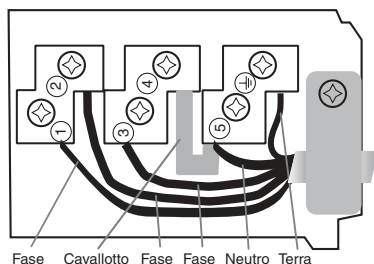

Three-phase 400

Connecting the electricity supply cable to the mains

If the appliance is being connected directly to the electricity mains an omnipolar switch must be installed with a minimum opening of 3 mm between contacts.

! The installer must ensure that the correct electrical connection has been made and that it is fully compliant with safety regulations.

Before connecting the appliance to the power supply, make sure that:

- The appliance is earthed and the plug is compliant with the law.
- The socket can withstand the maximum power of the appliance, which is indicated on the data plate located on the appliance itself.
- The voltage falls within the range of values indicated on the data plate.
- The socket is compatible with the plug of the appliance. If the socket is incompatible with the plug, ask an authorised technician to replace it. Do not use extension cords or multiple sockets.

! Once the appliance has been installed, the power supply cable and the electrical socket must be easily accessible.

! The cable must not be bent or compressed.

! The cable must be checked regularly and replaced by authorised technicians only.

! The manufacturer declines any liability should these safety measures not be observed.

! Do not remove or replace the power supply cable for any reason. Its removal or replacement will void the warranty and the CE marking. INDESIT does not assume liability for accidents or damage arising from replacement/removal of the original power supply cable. Replacement can only be accepted when carried out by personnel authorised by INDESIT and using an original spare part.

Description of the appliance

Control panel

The control panel described in this manual is only a representative example: it may not exactly match the panel on your appliance.

GB

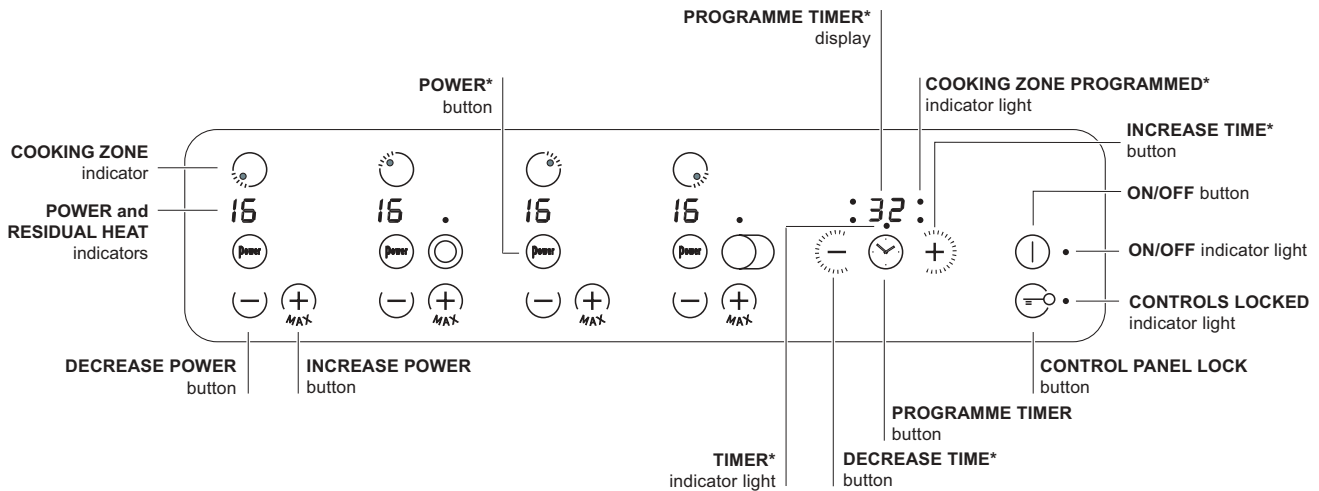

- **INCREASE POWER** button switches on the hotplate and controls the power (*see Start-up and use*).
 - **REDUCE POWER** button controls the power and switches off the hotplate (*see Start-up and use*).
 - **COOKING ZONE** indicator represents the corresponding cooking zone.
 - **POWER** indicator provides a visual display for the current heat level.
 - **ON/OFF** button switches the appliance on and off.
 - **ON/OFF** indicator light shows whether the appliance is on or off.
 - **PROGRAMME TIMER*** button controls the cooking programme times (*see Start-up and use*).
 - **PROGRAMME TIMER*** display shows which programme has been selected (*see Start-up and use*).
 - **COOKING ZONE PROGRAMMED*** indicator lights show which cooking zones are being used during a cooking programme (*see Start-up and use*).
 - **CONTROL PANEL LOCK** button prevents accidental changes to the hob settings (*see Start-up and use*).
 - **CONTROL PANEL LOCK** indicator light shows the control panel has been locked (*see Start-up and use*).
 - **TIMER*** indicator light shows that the timer has been activated
 - **INCREASE TIME*** button increases the cooking duration while the timer is running or while a set programme is underway (*see Start-up and use*).
 - **DECREASE TIME*** button decreases the cooking duration while the timer is running or while a set programme is underway (*see Start-up and use*).
- ! This product complies with the requirements of the latest European Directive on the limitation of power consumption of the standby mode. If no operations are carried out for a period of 2 minutes, after the residual heat indicator lights turn off and the fan stops (if present), the appliance automatically switches to the “off mode”. The appliance resumes the operating mode once the ON/OFF button is pressed.

* Only available in certain models.

Extendable cooking zones

Certain models are fitted with extendable cooking zones. These may be circular or oval and may vary in their extensibility (they may be double or triple hotplates). A list of controls is given below (these controls are only present in models with the extendable cooking zone option).

Circular extendable hotplate

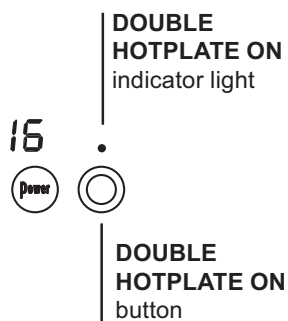

- **DOUBLE HOTPLATE ON** button switches on the double hotplate (*see Start-up and use*).
- **DOUBLE HOTPLATE ON indicator light** shows the double hotplate has been switched on.

Oval extendable hotplate

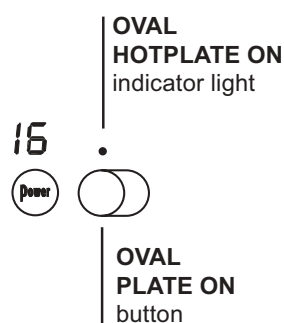

- **OVAL HOTPLATE ON** button switches on the oval hotplate (*see Start-up and use*).
- **OVAL HOTPLATE ON indicator light** shows the oval hotplate has been switched on.

! The glue applied on the gaskets leaves traces of grease on the glass. Before using the appliance, we recommend you remove these with a special non-abrasive cleaning product. During the first few hours of use there may be a smell of rubber which will disappear very quickly.

! A few seconds after the hob is connected to the electricity supply, a buzzer will sound. The hob may now be switched on.

! If the **-** or **+** button is pressed for an extended period of time, the display scrolls quickly through the power levels and timer minutes.

Switching on the hob



To switch the hob on, press and hold the  button for approximately one second.

Switching on the cooking zones

To begin using a cooking zone, set the desired power level using the **-** and **+**.

- Press and hold the **+** button for approximately 2 seconds: the cooking zone will immediately begin operating at its maximum power level (16).
- Press and hold the **-** button for approximately 2 seconds: the cooking zone will operate at power level 2 (slow cooking function).

Power function*

The power function for the cooking zones may be used to shorten heating-up times. Activate and set the power level for the desired cooking zone as described in the previous paragraph. Press the power button . The display, which indicates the power level, will alternately show the letter "P" and the power level set previously until the desired power level has been reached. Once this level has been reached, the display will revert to showing the set power level. To deactivate this function, press the  button again or select a different power level between 0 and 16 using the power level selector buttons.



* Only available in certain models.

Switching off the cooking zones





To switch off a cooking zone:

- Press the **-** button: the power of the cooking zone will progressively decrease until it is switched off.
- Alternatively, the **-** and **+** buttons may be pressed simultaneously: this immediately returns the power setting to 0 and the cooking zone switches off.

Programming the cooking duration

! If the  and  buttons are pressed for an extended period of time, the timer scrolls quickly through the minute values in the corresponding direction.

! All the cooking zones may be programmed simultaneously, for a duration between 1 and 99 minutes.

1. Select the cooking zone using the corresponding selector button.
2. Adjust the temperature.
3. Press the  programming button.
4. Set the cooking duration using the  and  buttons.
5. Confirm by pressing the .

The timer begins counting down immediately. A buzzer sounds for approximately 1 minute and the cooking zone switches off when the set programme has finished.



Repeat the above procedure for each hotplate you wish to programme.

Using multiple programmes and the display

If one or more hotplates are programmed, the display will show the data for the hotplate with the least time remaining, and the light corresponding to the position of the hotplate will flash. The lights corresponding to the other hotplates programmed will be switched on.

To display the time remaining for the other programmed hotplates, press the  button repeatedly. The times remaining for each hotplate will be shown in a clockwise order, beginning with the front left hotplate.





Changing the programme

1. Press the  button repeatedly until the duration you wish to change is shown.
2. Use the  buttons to set the new duration.
3. Confirm by pressing the  button.

To cancel a programme, follow the above instructions. At step 2, press the  button: the duration decreases progressively until it reaches 0 and switches off. The programme resets and the display exits programming mode.



Timer

The hob must be switched on.
The timer can be used to set a duration up to 99 minutes.

1. Press the  programming button until the timer indicator light is illuminated.
2. Set the desired duration using the  and  buttons.
3. Confirm by pressing the  button.

The timer begins counting down immediately. When the time has elapsed, a buzzer will sound (for one minute).

Control panel lock





When the hob is switched on, it is possible to lock the oven controls in order to avoid accidental changes being made to the settings (by children, during cleaning, etc.). Press the  button for a few moments to lock the control panel: the indicator light above the button will switch on. To use any of the controls (e.g. to stop cooking), you must switch off this function. Press the  button for a few moments, the indicator light will switch off and the lock function will be removed.

Switching off the hob

Press the  button to switch the appliance off. If the control panel lock has been activated, the controls will continue to be locked even after the hob is switched on again. In order to switch the hob on again, you must first remove the lock function.

“Demo” mode

It is possible to set the hob to a demonstration mode where all the controls work normally but the heating elements do not switch on. To activate the “demo” mode the hob must be switched on, with all the hotplates switched off.

- Press and hold the  and  buttons simultaneously for 6 seconds. When the 6 seconds have elapsed, the ON/OFF and CONTROLS LOCKED indicator lights will flash for one second. Release the  and  buttons and press the  button;
- The display will show the text DE and MO and the hob will be switched off.
- When the hob is switched on again it will be set to the “demo” mode.

To exit this mode, follow the procedure described above. The display will show the text DE and OF and the hob will be switched off. When it is next switched on, the hob will function normally.

Practical advice on using the appliance

To obtain the best results from your hob:

- Use pans with a thick, flat base in order to fully utilise the cooking zone.

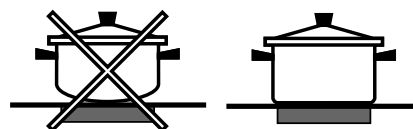

- Always use pans with a diameter which is large enough to cover the hotplate fully, in order to use all the available heat.

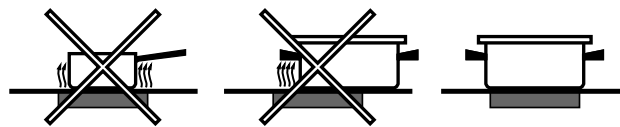

- Make sure that the base of the cookware is always clean and dry, in order to fully utilise and extend the life of both the cooking zones and the cookware.

- Avoid using the same cookware which has been used on gas burners: the heat concentration on gas burners may distort the base of the pan, causing it not to adhere correctly.

Safety devices

Pan sensor

Each cooking zone is equipped with a pan sensor device. The hotplate only emits heat when a pan with suitable measurements for the cooking zone is placed on it. If the power level indicator display flashes, this may be because:

- An incompatible pan
- A pan whose diameter is too small
- The pan has been removed from the hotplate.

Residual heat indicators

Each cooking zone is equipped with a residual heat indicator. This indicator signals which cooking zones are still at a high temperature. If the power display

shows **H**, the cooking zone is still hot. It is possible, for example, to keep a dish warm or melt butter or chocolate. As the cooking zone cools, the power display will show **h**. The display switches off when the cooking zone has cooled sufficiently.

Overheating protection

If the electronic elements overheat, the hob switches off automatically and **F** appears on the display, followed by a flashing number. When the temperature has reached a suitable level, this message disappears and the hob may be used again.

Safety switch

The appliance has a safety switch which automatically switches the cooking zones off after they have been in operation for a certain amount of time at a particular power level. When the safety switch has been triggered, the display shows "0". For example: the rear right-hand hotplate is set to 5 and will switch off after 7 and a half hours of continuous operation, while the front left-hand hotplate is set to 2 and will switch off after 9 and a half hours.







Power level	Maximum operating time in hours
1	10
2	9,5
3	9
4	8,5
5	7,5
6	7
7	6,5
8	6
9	5,5
10	5
11	4
12	3,5
13	3
14	2,5
15	2
16	1

Buzzer

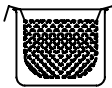
This can also indicate several irregularities:

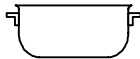
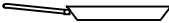
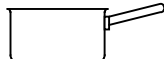
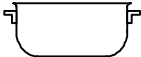
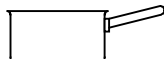
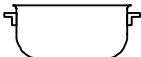
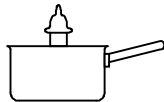
- An object (a pan, cutlery, etc.) has been placed on the control panel for more than 10 seconds.
- Something has been spilt on the control panel.
- A button has been pressed for too long. All of the above situations may cause the buzzer to sound. Remove the cause of the malfunction to stop the buzzer. If the cause of the problem is not removed, the buzzer will keep sounding and the hob will switch off.

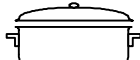
Practical cooking advice

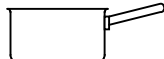
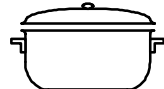
Very high-flame cooking	18	 Pressure cooking Pressure cooker	 Frying
	15	 Grilling	 Boiling
	10		
High-flame cooking	17	 Crêpes	 Cooking on a high flame and browning (roasts, steaks, escalopes, fish fillets, fried eggs)
Medium-flame cooking	9	 Fast thickening (liquid juices) Boiling water (pasta, rice, vegetables) Milk	
	7	 Slow thickening (dense juices)	
	5	 Bain-marie cooking	 Pressure cooking after whistle
Low-flame cooking	3	 Low-flame cooking (stews)	 Reheating dishes
Very low-flame cooking	1	 Chocolate sauce	 Keeping food hot

! This appliance has been designed and manufactured in compliance with international safety standards. The following warnings are provided for safety reasons and must be read carefully.

CE This appliance conforms to the following European Economic Community directives:

- 2006/95/EEC dated 12/12/06 (Low Voltage) and subsequent amendments;
- 2004/108/EEC dated 15/12/04 (Electromagnetic Compatibility) and subsequent amendments;
- 93/68/EEC dated 22/07/93 and subsequent amendments.

- 1275/2008 stand-by/off mode.

General safety

! Make sure that the air inlet behind the fan grille is never obstructed. The built-in hob should, in fact, be provided with suitable ventilation for the cooling of the electronic components used in the appliance.

- The appliance was designed for domestic use inside the home and is not intended for commercial or industrial use.
- The appliance must not be installed outdoors, even in covered areas. It is extremely dangerous to leave the appliance exposed to rain and storms.
- Do not touch the appliance when barefoot or with wet or damp hands and feet.
- The appliance must be used by adults only for the preparation of food, in accordance with the instructions provided in this booklet. Do not use the hob as a worktop or chopping board.
- The glass ceramic hob is resistant to mechanical shocks, but it may crack (or even break) if hit with a sharp object such as a tool. If this happens, disconnect the appliance from the electricity mains immediately and contact a Service Centre.
- Ensure that power supply cables of other electrical appliances do not come into contact with the hot parts of the hob.
- Remember that the cooking zones remain relatively hot for at least thirty minutes after they have been switched off. An indicator light provides a warning when residual heat is present (*see Start-up and use*).
- Keep any object which could melt away from the hob, for example plastic and aluminium objects, or products with a high sugar content. Be especially careful when using plastic film and aluminium foil or packaging: if placed on surfaces which are still hot, they may cause serious damage to the hob.
- Always make sure that pan handles are turned

towards the centre of the hob in order to avoid accidental burns.

- When unplugging the appliance, always pull the plug from the mains socket; do not pull on the cable.
- Never perform any cleaning or maintenance work without having disconnected the appliance from the electricity mains.
- The appliance should not be operated by people (including children) with reduced physical, sensory or mental capacities, by inexperienced individuals or by anyone who is not familiar with the product. These individuals should, at the very least, be supervised by someone who assumes responsibility for their safety or receive preliminary instructions relating to the operation of the appliance.
- Do not look at the halogen lamps in the cooking zones for long if they are present.
- Do not let children play with the appliance.



- When disposing of packaging material: observe local legislation so that the packaging may be reused.
- The European Directive 2002/96/EC relating to Waste Electrical and Electronic Equipment (WEEE) states that household appliances should not be disposed of using the normal solid urban waste cycle. Exhausted appliances should be collected separately in order to optimise the cost of re-using and recycling the materials inside the machine, while preventing potential damage to the atmosphere and to public health. The crossed-out dustbin is marked on all products to remind the owner of their obligations regarding separated waste collection. For further information relating to the correct disposal of exhausted household appliances, owners may contact the public service provided or their local dealer.

Care and maintenance

GB

Switching the appliance off

Disconnect your appliance from the electricity supply before carrying out any work on it.

Cleaning the appliance

! Do not use abrasive or corrosive detergents (for example, products in spray cans for cleaning barbecues and ovens), stain removers, anti-rust products, powder detergents or sponges with abrasive surfaces: these may scratch the surface beyond repair.

! Never use steam cleaners or pressure cleaners on the appliance.

- It is usually sufficient simply to wash the hob using a damp sponge and dry it with absorbent kitchen towel.
- If the hob is particularly dirty, rub it with a special glass ceramic cleaning product, then rinse well and dry thoroughly.
- To remove more stubborn dirt, use the scraper provided. Remove spills as soon as possible, without waiting for the appliance to cool, to avoid residues forming crusty deposits. You can obtain excellent results by using a rust-proof steel wire sponge - specifically designed for glass ceramic surfaces - soaked in soapy water.

! The scraper provided is sharp: be careful when using it.

- If any plastic or sugary substances are accidentally melted on the hob, remove them immediately with the scraper, while the surface is still hot.
- Once it is clean, the hob may be treated with a special protective maintenance product: the invisible film left by this product protects the surface from drips during cooking. This maintenance task should be carried out while the appliance is warm (not hot) or cold.
- Always remember to rinse the appliance well with clean water and dry it thoroughly: residues can become encrusted during subsequent cooking processes.

Stainless steel frame (only in models with outer frame)

Stainless steel can be marked by hard water which has been left on the surface for a long time, or by cleaning products containing phosphorus. After cleaning, it is advisable to rinse the surface well and dry it thoroughly. If water is spilt on the surface, dry it quickly and thoroughly.

! Some hobs have an aluminium frame which is similar to stainless steel. Do not use any cleaning or degreasing products which are not suitable for use with aluminium.

Disassembling the hob

If it is necessary to disassemble the hob:

1. Loosen the screws fixing the alignment springs on each side.
2. Loosen the screws holding the fixing hooks in each corner.
3. Take the hob out of its installation cavity.

! Do not attempt to repair the appliance yourself. If the appliance breaks down, contact a Service Centre.

Technical description of the models

This table provides a model-by-model list of the energy absorption values, type of heating elements and diameters of each cooking zone.

Key: A = single halogen HO = oval hilight HT = triple hilight
H = single hilight HD = double hilight

GB

Hobs	TEP 746 O L		TEP 645 B TEP 645 L TEP 745 L	
Cooking zone	Power (W)	Diameter (mm)	Power (W)	Diameter (mm)
Back Left	A 2500	210	A 2500	210
Back Right	A 1200	145	H 1400	160
Front Left	H 1200	145	H 1200	145
Front Right	HO 2400/1500	170x260	H 1800	180
Total power	7300		6900	

Hobs	TRP 642 D L		TEP 646 L	
Cooking zone	Power (W)	Diameter (mm)	Power (W)	Diameter (mm)
Back Left	HD 2200/1000	210/140	A 2500	210
Back Right	H 1400	160	H 1400	160
Front Left	H 1200	145	H 1200	145
Front Right	HD 1700/700	180/120	A 1800	180
Total power	6500		6900	

Hobs	TEP 635 O L		TRP 632 TD L	
Cooking zone	Power (W)	Diameter (mm)	Power (W)	Diameter (mm)
Back Left	A 2500	210		
Back Right			H 1400	160
Centre Left			HT 2700/1950/1050	270/210/145
Centre Right	HO 2400/1600/600	170x260		
Front Left	H 1200	145		
Front Right			HD 1700/700	180/120
Total power	6100		5800	

Hobs	TEP 846 O L		TEP 646 O L	
Cooking zone	Power (W)	Diameter (mm)	Power (W)	Diameter (mm)
Back Left			A 2500	210
Back Right	A 2500	210	A 1200	145
Centre Left	HO 2400/1500	170x260		
Centre	A 1800	180		
Front Left			H 1200	145
Front Right	H 1200	145	HO 1800/1000	145x250
Total power	7900		6700	

Hobs	TRP 632 D L		TRP 632 D O L	
Cooking zone	Power (W)	Diameter (mm)	Power (W)	Diameter (mm)
Back Left	HD 1700/700	180/120	HD 2200/1000	210/140
Back Right	H 1400	160	-	-
Centre Left	-	-	-	-
Centre Right	-	-	HO 2400/1600/600	170/260
Front Left	-	-	H 1200	145
Front Right	HD 1700/700	180/120	-	-
Total power	4800		5800	

Hobs	TRP 741 O L		TRP 742 D L	
Cooking zone	Power (W)	Diameter (mm)	Power (W)	Diameter (mm)
Back Left	H 2300	210	HD 2200/1000	210/140
Back Right	H 1200	145	H 1400	160
Centre Left	-	-	-	-
Centre Right	-	-	-	-
Front Left	H 1200	145	H 1200	145
Front Right	HO 2400/1500	170/260	HD 1700/700	180/120
Total power	7100		6500	

DE

IT

Italiano, 1

FR

Français, 14

GB

English, 27

DE

Deutsch, 40

ES

Espanol, 53

TRP 632 TD L
TRP 642 D L
TEP 635 O L
TEP 645 B
TEP 645 L
TEP 646 L
TEP 646 O L
TEP 745 L
TEP 746 O L
TEP 846 O L
TRP 632 D L
TRP 632 DOL
TRP 741 OL
TRP 742 D L

Inhaltsverzeichnis

Installation, 41-43

Aufstellung
Elektroanschluss

Beschreibung des Gerätes, 44-45

Bedienfeld
Erweiterbare Kochzonen

Inbetriebsetzung und Gebrauch, 46-49

Einschalten des Kochfeldes
Einschalten der Kochzonen
Funktion Power
Ausschalten der Kochzonen
Programmierung der Garzeit
Die Minutenuhr
Sperrung der Schaltelemente
Ausschalten des Kochfeldes
„Demo“-Mode (Vorführmodus)
Praktische Ratschläge zum Einsatz des Gerätes
Sicherheitsvorrichtungen
Praktische Back-/Brathinweise

Vorsichtsmaßnahmen und Hinweise, 50

Allgemeine Sicherheit
Entsorgung

Reinigung und Pflege, 51

Abschalten Ihres Gerätes vom Stromnetz
Reinigung des Gerätes
Demontage des Kochfeldes

Technische Beschreibung der Modelle, 52



Scholtès

! Bewahren Sie diese Bedienungsanleitung bitte sorgfältig auf, damit Sie sie jederzeit zu Rate ziehen können. Sorgen Sie dafür, dass sie im Falle eines Verkaufs, eines Umzugs oder einer Übergabe an einen anderen Benutzer das Gerät stets begleitet, damit auch der Nachbesitzer die Möglichkeit hat, darin nachzuschlagen zu können.

! Lesen Sie bitte die nachfolgenden Hinweise aufmerksam durch: sie liefern wichtige Informationen hinsichtlich der Installation, des Gebrauchs und der Sicherheit.

Posizionamento

! Verpackungsmaterial ist kein Spielzeug für Kinder. Es ist entsprechend den Vorschriften zur getrennten Müllsammlung zu entsorgen (*siehe Vorsichtsmaßregeln und Hinweise*).

! Die Installation ist gemäß den vorliegenden Anweisungen und von Fachpersonal durchzuführen. Jede unsachgemäße Installation kann Menschen und Tiere gefährden oder Sachschaden verursachen.

Einbau

Um eine einwandfreie Betriebsweise des Gerätes zu gewährleisten, muss der Umbauschrank folgende Eigenschaften aufweisen:

- Die Auflagefläche muss aus hitzebeständigem Material beschaffen sein, um einer Temperatur von ca. 100°C standzuhalten.
- Soll das Kochfeld über einem Backofen installiert werden, muss letzterer mit einem Kühlsystem mit Zwangsbelüftung ausgestattet sein.
- Von der Installation eines Kochfeldes über einem Geschirrspüler wird abgeraten. Gegebenenfalls ist zur Abdichtung ein Zwischenteil zwischen beiden Geräten zu installieren.
- Je nach dem zu installierenden Kochfeld (*siehe Abbildungen*) sind Arbeitsflächenausschnitte folgender Abmessungen vorzusehen:

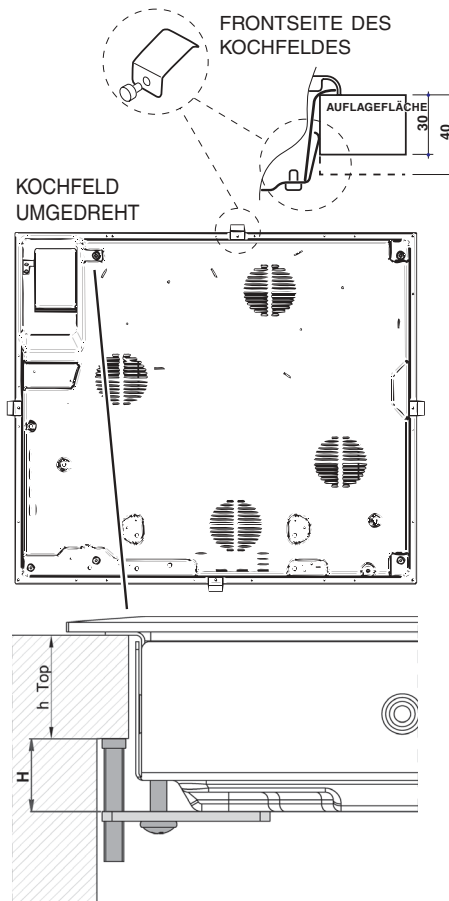
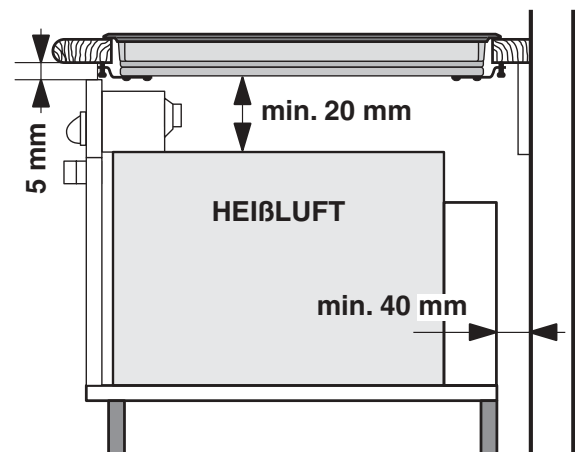
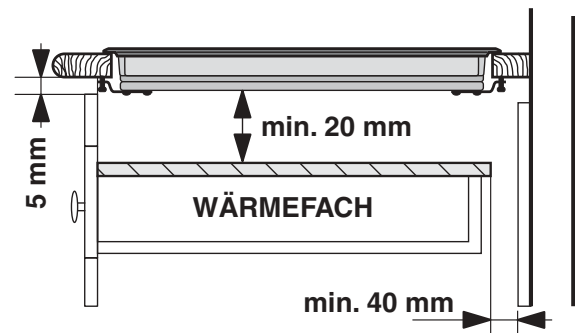
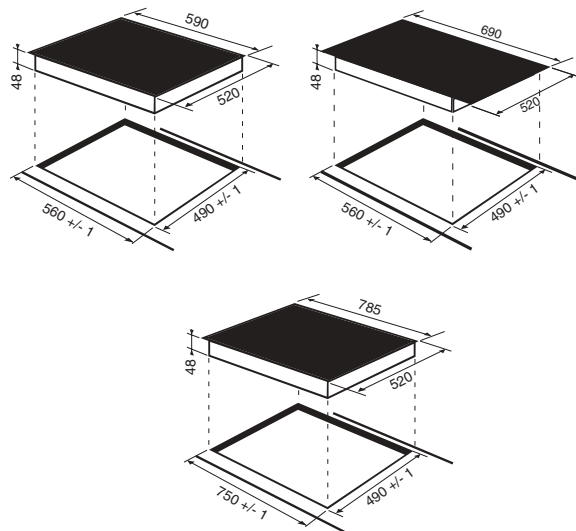

Belüftung

Zur ausreichenden Belüftung und zur Vermeidung der Überhitzung der Flächen rund um das Gerät muss das Kochfeld wie folgt positioniert werden:

- in einem Abstand von mindestens 40 mm von der dahinter liegenden Wand bzw. jeder anderen vertikalen Fläche;
- um einen Abstand von mindestens 20 mm zwischen dem für den Einbau bestimmten Ausschnitt und dem entsprechenden Unterschrank zu gewährleisten.

Befestigung

Das Kochfeld muss auf einer perfekt ebenen Stütz- bzw. Auflagefläche installiert werden. Durch unsachgemäße Befestigung hervorgerufene Verformungen könnten die Eigenschaften und Leistungen des Kochfeldes beeinträchtigen.

Die Länge der Regelschrauben der Befestigungsklammern wird vor Montage derselben eingestellt, und zwar je nach der Stärke der Auflagefläche:

- 30 mm - Schraube 17,5 mm;
- 40 mm - Schraube 7,5 mm.

Verfahren Sie zur Befestigung wie folgt:

1. Schrauben Sie die 4 Zentrierungsfedern mittels der vier kurzen, stumpfen Schrauben in die in der Mitte einer jeden Kochfeldseite befindlichen Lochbohrungen.
2. Setzen Sie das Kochfeld durch leichtes Andrücken des gesamten umlaufenden Randes mittig in den Möbelausschnitt ein, und zwar so, dass es vorschriftsmäßig auf der gesamten Auflagefläche aufstützt.
3. Für Kochfelder mit Seitenprofilen: Stecken Sie nach Einsatz des Kochfeldes in den Möbelausschnitt die 4 Befestigungshaken (ein jeder mit seinem Stift) in den umlaufenden unteren Rand des Kochfeldes, und schrauben Sie diese mittels der vier langen, spitzen Schrauben fest, bis das Glas an der Auflagefläche anhaftet.

! Die Schrauben der Zentrierungsfedern müssen unbedingt zugänglich sein.

! Gemäß den Sicherheitsvorschriften muss nach erfolgtem Einbau die Möglichkeit einer Berührung mit Strom führenden Teilen ausgeschlossen sein.

! Alle zum Schutz dienenden Teile müssen so befestigt werden, dass ein Entfernen derselben ohne Zuhilfenahme eines Werkzeugs nicht möglich ist.

Elektroanschluss

! Bei der Installation des Kochfeldes und der eines eventuellen Einbaubackofens müssen sämtliche Elektroanschlüsse getrennt vorgenommen werden, und dies nicht nur aus Sicherheitsgründen, sondern auch um den Backofen, falls nötig, leichter herausziehen zu können.

Klemmgehäuse

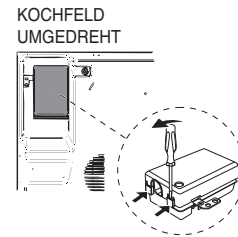

Das Gerät ist mit einem Gehäuse (befindlich im unteren Teil) ausgestattet, das für den Anschluss an andersartige Elektroversorgungen bestimmt ist (die Abbildung ist nur richtungsweisend, demnach ist es möglich, dass sie mit dem erworbenen Gerät nicht übereinstimmt).

Einphasenanschluss

Das Kochfeld ist mit einem bereits angeschlossenen Netzkabel ausgestattet und ist für einen Einphasenanschluss voreingestellt. Schließen Sie die Drähte gemäß nachfolgender Tabelle und Zeichnungen an:

Netzspannung und -frequenz	Elektrokabel	Anschluss der Drähte
230-240V 1+N ~ 220-240V 1+N ~ 50/60 Hz		PE: gelb/grün; N: die 2 blauen Drähte zusammen L: braun zusammen mit schwarz

Andere Anschlussarten

Sollte die Elektroanlage einer der nachfolgenden Eigenschaften entsprechen:

Netzspannung und -frequenz

- 400V - 2+N ~ 50/60 Hz
- 220-240V 3 ~ 50/60 Hz
- 230-240V 3 ~ 50/60 Hz
- 400V - 2+2N ~ 50/60 Hz

Trennen Sie die Drähte und schließen Sie sie gemäß nachfolgender Tabelle und Zeichnungen an:

Netzspannung und -frequenz	Elektrokabel	Anschluss der Drähte
400V - 2+N ~ 50/60 Hz 230-240V 3 ~ 220-240V 3 ~ 50/60Hz		PE: gelb/grün; N: die 2 blauen Drähte zusammen L1: schwarz L2: braun
400V - 2+2N ~ 50/60 Hz		PE: gelb/grün; N1: blau N2: blau L1: schwarz L2: braun

Sollte die Elektroanlage einer der nachfolgenden Eigenschaften entsprechen:

Netzspannung und -frequenz

- 400V 3 - N ~ 50/60 Hz
- dann verfahren Sie wie folgt:

! Das eventuell mitgelieferte Netzkabel kann für diese Installationsarten nicht verwendet werden.

1. Verwenden Sie ein geeignetes Versorgungskabel des Typs H05RR-F, oder eines höheren Wertes, geeigneter Maße (Kabelquerschnitt: 25 mm).
2. Heben Sie unter Zuhilfenahme eines Schraubenziehers die seitlichen Zungen des Klemmgehäusedeckels an (siehe *Abbildung Klemmgehäuse*).
3. Schrauben Sie die Schraube der Kabelklemme sowie die Schrauben der Klemmen, die der erforderlichen Anschlussart entsprechen, aus und positionieren Sie die Brücken in Anlehnung an nachfolgende Tabelle und Zeichnungen:
4. Verlegen Sie die Drähte gemäß nachstehenden Zeichnungen und Tabelle und schließen Sie die Drähte an. Ziehen Sie die Klemmschrauben hierbei fest an .

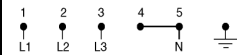
Netzspannung und -frequenz	Elektrischer Anschluss	Klemmgehäuse
400V 3-N ~ 50/60 Hz		Dreiphasenanschluss 400

5. Befestigen Sie das Netzkabel in der entsprechenden Kabelklemme und schließen Sie den Deckel.

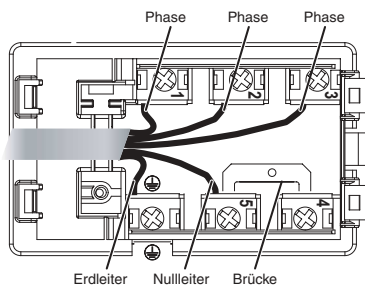

Dreiphasenanschluss 400

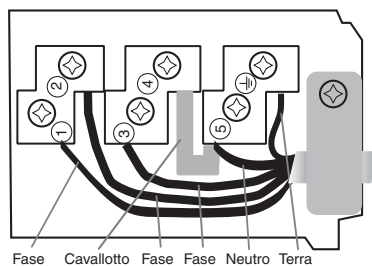

Dreiphasenanschluss 400

Anschluss des Netzkabels an das Stromnetz

Wird das Gerät direkt an das Stromnetz angeschlossen, ist zwischen Stromnetz und Gerät ein allpoliger Schalter mit einer Mindestkontaktöffnung von 3 mm zwischenzuschalten.

! Der Installateur ist für den ordnungsgemäßen elektrischen Anschluss sowie die Einhaltung der Sicherheitsvorschriften verantwortlich.

Vor dem Anschluss stellen Sie bitte sicher, dass:

- die Netzsteckdose geerdet ist und den gesetzlichen Bestimmungen entspricht;
- die Netzsteckdose für die auf dem Typenschild (befindlich auf dem Gerät) angegebene maximale Leistungsaufnahme des Gerätes ausgelegt ist;
- die Netzspannung im Bereich der auf dem Typenschild angegebenen Werte liegt;
- die Steckdose mit dem Netzstecker kompatibel ist. Sollte dies nicht der Fall sein, wechseln Sie bitte die Steckdose oder den Netzstecker aus; verwenden Sie keine Verlängerungen und Mehrfachsteckdosen.

! Netzkabel und Steckdose müssen bei installiertem Gerät leicht zugänglich sein.

! Das Netzkabel darf nicht gebogen oder eingeklemmt werden.

! Das Netzkabel muss regelmäßig kontrolliert werden und darf nur durch autorisiertes Fachpersonal ausgetauscht werden.

! Der Hersteller lehnt jede Verantwortung ab, falls diese Vorschriften nicht eingehalten werden sollten.

! Entfernen oder ersetzen Sie unter keinen Umständen das Netzkabel. Wird das Kabel entfernt oder ersetzt, verfallen sowohl die Gewährleistung als auch das CE-Zeichen. INDESIT übernimmt keine Verantwortung für Unfälle oder Schäden, die durch das Entfernen/Ersetzen des Original-Netzkabels verursacht werden. Der Austausch darf ausschließlich mit einem Originalersatzteil und durch autorisiertes Fachpersonal INDESIT durchgeführt werden.

Beschreibung des Gerätes

DE

Bedienfeld

Das hier beschriebene Bedienfeld dient nur als Beispiel, es handelt sich nicht unbedingt um eine genaue Wiedergabe des von Ihnen erworbenen Modells.

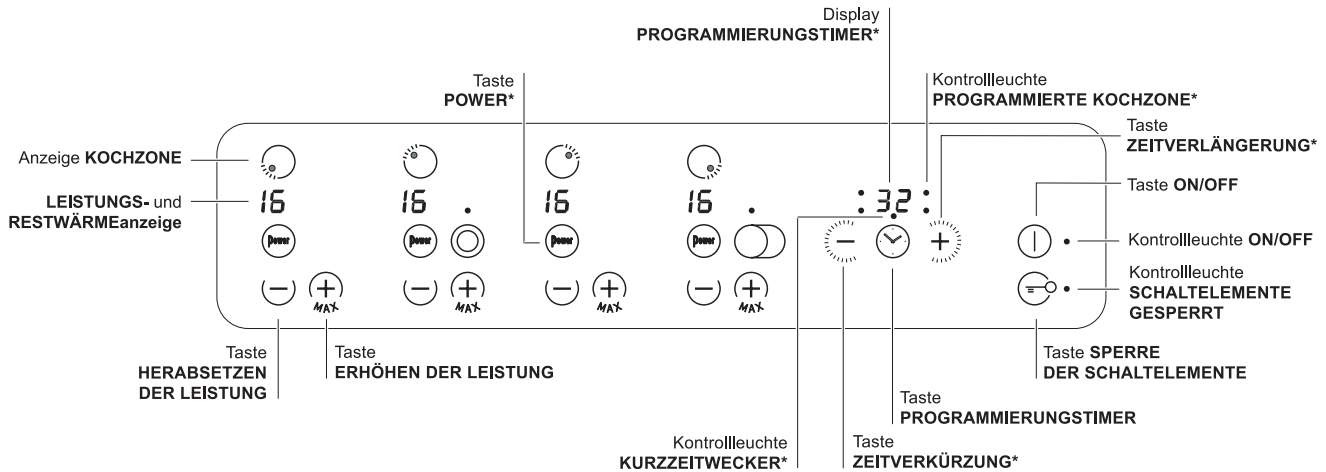

- Taste **ERHÖHEN DER LEISTUNG:** Zum Einschalten sowie zur Leistungsregelung der Kochzone (*siehe Inbetriebsetzung und Gebrauch*).
- Anzeige **KOCHZONE** zur Angabe der zugehörigen Kochzone.
- Taste **WAHL DER KOCHZONE:** Mittels dieser wird die gewünschte Kochzone gewählt.
- **LEISTUNGSANZEIGE:** Auf dieser ist der jeweils erreichte Heizwert ersichtlich.
- Taste **ON/OFF:** Zum Ein- bzw. Ausschalten des Gerätes.
- Kontrollleuchte **ON/OFF:** Diese zeigt an, ob das Gerät ein- oder ausgeschaltet ist.
- Taste **PROGRAMMIERUNGSTIMER*:** Mittels dieser Taste kann die für jede Kochzone jeweils programmierte Zeit reguliert werden (*siehe Inbetriebsetzung und Gebrauch*).
- Display **PROGRAMMIERUNGSTIMER*:** Auf diesem Display werden die jeweils programmierten Zeiten angezeigt (*siehe Inbetriebsetzung und Gebrauch*).
- Kontrollleuchten **PROGRAMMIERTE KOCHZONE*:** Diese zeigen die Kochzonen an, die programmiert wurden (*siehe Inbetriebsetzung und Gebrauch*).
- Taste **SPERRE DER SCHALTELEMENTE:** Um versehentliche Änderungen der am Kochfeld erfolgten Einstellungen zu verhindern (*siehe Inbetriebsetzung und Gebrauch*).
- Kontrollleuchte **SCHALTELEMENTE GESPERRT:** Diese signalisiert, dass die Schaltelemente gesperrt wurden (*siehe Inbetriebsetzung und Gebrauch*).
- Kontrollleuchte **KURZZEITWECKER*:** Diese signalisiert, dass der Kurzzeitwecker läuft.
- Taste **ZEITVERLÄNGERUNG*:** zur Verlängerung der Zeit bei Verwendung des Kurzzeitweckers oder einer Programmierung (*siehe Inbetriebsetzung und Gebrauch*).
- Taste **ZEITVERKÜRZUNG*:** zur Verkürzung der Zeit bei Verwendung des Kurzzeitweckers oder einer Programmierung (*siehe Inbetriebsetzung und Gebrauch*).

! Dieses Produkt entspricht den Vorschriften der neuen Europäischen Richtlinie zur Einschränkung des Energieverbrauchs im Standby. Werden für 2 Minuten keine Tasten gedrückt, dann stellt sich das Gerät nach Ausschalten der Anzeigen für Resthitze und des Lüfters (wenn vorhanden) automatisch in den "off mode". Das Gerät kehrt durch Drücken der Taste ON/OFF in den Betriebsmodus zurück.

* Nur bei einigen Modellen.

Erweiterbare Kochzonen

Einige Modelle verfügen über erweiterbare Kochzonen. Diese können unterschiedliche Formen aufweisen (rund oder oval) sowie unterschiedliche Erweiterungsmöglichkeiten besitzen (Doppel- oder Dreifach-Kochzone). Hier werden die entsprechenden Bedienelemente aufgeführt, mit denen die Modelle bestückt sind, die über solche Optionen verfügen.

Runde, erweiterbare Kochzone

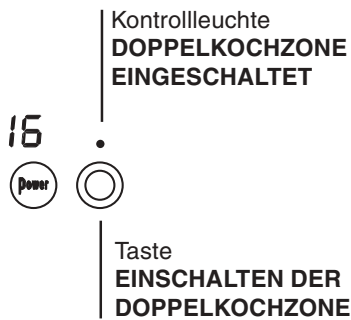

- Taste **EINSCHALTEN DER DOPPELKOCHZONE:** Mittels dieser kann die Doppelkochzone aktiviert werden. (*siehe Inbetriebsetzung und Gebrauch*).
- Kontrollleuchte **DOPPELKOCHZONE EINGESCHALTET:** Diese zeigt an, dass die Doppelkochzone eingeschaltet wurde.

Ovale, erweiterbare Kochzone

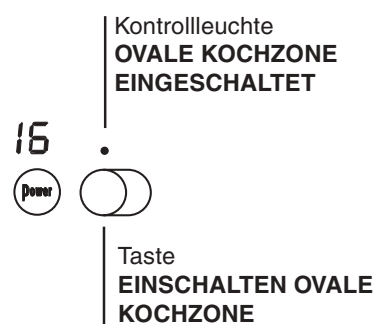



- Taste **EINSCHALTEN DER OVALEN KOCHZONE:** Mittels dieser kann die ovale Kochzone aktiviert werden. (*siehe Inbetriebsetzung und Gebrauch*).
- Kontrollleuchte **OVALE KOCHZONE EINGESCHALTET:** Diese zeigt an, dass die ovale Kochzone eingeschaltet wurde.

Inbetriebsetzung und Gebrauch

DE

! Der auf die Dichtungen aufgetragene Leim könnte Fettspuren auf dem Glas hinterlassen. Wir empfehlen Ihnen, diese vor Einsatz des Gerätes mit einem herkömmlichen Reinigungsmittel (eine nicht scheuernde Poliercreme) zu entfernen. Während der ersten Betriebsstunden könnte ein Geruch verbrannten Gummis zu vernehmen sein. Dies wird sich nach kurzer Zeit geben.



! Wird das Kochfeld an das Stromnetz angeschlossen, ertönt nach einigen Sekunden ein kurzes akustisches Signal. Nur daraufhin kann das Kochfeld eingeschaltet werden.



! Durch längeres Drücken der Tasten  und  können die Leistungswerte und die Minuten des Timers im Schnelllauf verändert werden.

Einschalten des Kochfeldes



Das Kochfeld wird über die Taste  (für ca. 1 Sekunde gedrückt halten) eingeschaltet.

Einschalten der Kochzonen

Zur Inbetriebnahme einer Kochzone stellen Sie mittels der Tasten  und  die gewünschte Leistungsstufe ein.

- Wenn Sie die Taste  etwa 2 Sekunden lang gedrückt halten, wird die Leistung der Kochzone sofort auf die Höchststufe (16) erhöht.
- Wenn Sie die Taste  etwa 2 Sekunden lang gedrückt halten, wird die Leistung der Kochzone auf die Stufe 2 (Funktion zum Langsamgaren) herabgesetzt.



Funktion Power*

Zur Beschleunigung der Aufheizzeit der hinteren Kochzonen kann die Funktion Power eingesetzt werden: Schalten und stellen Sie das gewünschte Kochfeld  ein, wie im vorangegangenen Abschnitt beschrieben. Drücken Sie die Taste Power. Auf dem Display "Leistungsanzeige" wechselt die Anzeige vom Buchstaben "P" zur zuvor eingestellten Leistungsstufe solange, bis die gewünschte Leistungsstufe erreicht ist. Sobald sie erreicht ist, zeigt das Display wieder die eingestellte Leistungsstufe. Um diese Funktion auszuschalten, drücken Sie erneut die Taste  oder wählen Sie mit dem Leistungsregler von 0 bis 9 eine andere Leistungsstufe.



* Nur bei einigen Modellen.

Ausschalten der Kochzonen





Um eine Kochzone auszuschalten:

- Drücken Sie die Taste : Die Kochzonenleistung sinkt allmählich bis zum völligen Ausschalten der Kochzone.
- Oder drücken Sie gleichzeitig die Tasten  und : Die Leistung sinkt sofort auf 0, die Kochzone wird ausgeschaltet.

Programmierung der Garzeit

! Durch langes Drücken der Tasten  und  kann die Minutenanzeige des Timers im Schnelllauf verändert werden.

! Sämtliche Kochzonen können gleichzeitig für eine Garzeit von 1 – 99 Minuten programmiert werden.

1. Wählen Sie die Kochzone über die entsprechende Wahltaaste.
2. Stellen Sie die Gartemperatur ein.
3. Drücken Sie die Programmiertaste .
3. Stellen Sie über die Tasten  und  die gewünschte Garzeit ein.
4. Bestätigen Sie die Einstellung durch Druck auf die Taste .

Die Zeitrechnung (rückwärtiger Ablauf) des Timers setzt unverzüglich ein. Ist die programmierte Garzeit abgelaufen, ertönt (1 Minute lang) ein akustisches Signal und die Kochzone wird automatisch ausgeschaltet.





Wiederholen Sie obige Schritte für jede Kochzone, die Sie programmieren möchten.

Anzeige im Falle einer Mehrfachprogrammierung

Wurde die Betriebszeit einer oder mehrerer Kochzonen vorprogrammiert, erscheint auf dem Display die Restgarzeitanzeige der Kochzone, die für die niedrigste Zeit programmiert wurde; die entsprechende Kontrollleuchte blinkt, um anzuzeigen, um welche Kochzone es sich handelt. Die Kontrollleuchten der übrigen programmierten Kochzonen sind eingeschaltet.

Um die Restzeit der anderen programmierten Kochfelder anzuzeigen drücken Sie wiederholt die Taste : es werden in Folge und im Uhrzeigersinn alle Zeiten der programmierten Kochfelder angezeigt, beginnend mit dem Kochfeld vorne links.





Änderung der Programmierung

1. Drücken Sie mehrmals die Taste , bis die Zeit der Kochzone, deren Programmierung Sie ändern möchten, angezeigt wird.
2. Stellen Sie mittels der Tasten  und  die neue Zeit ein.
3. Bestätigen Sie die Einstellung durch Druck auf die Taste .

Möchten Sie eine Programmierung löschen, dann verfahren Sie wie folgt: Bei Punkt 2 drücken Sie die Taste : Die programmierte Zeit wird fortlaufend gesenkt bis zum Ausschalten bei 0. Die programmierte Zeit wird gelöscht und das Display verlässt den Programmierungs-Modus.

Die Minutenuhr

Das Kochfeld muss eingeschaltet sein. Mit dem Minutenzähler kann ein Zeitraum bis 99 Minuten eingestellt werden.

1. Drücken Sie die Programmier Taste  bis sich die Kontrollleuchte des Minutenzählers einschaltet.
2. Stellen Sie über die Tasten  und  die gewünschte Zeit ein.
3. Bestätigen Sie die Einstellung durch Druck auf die Taste .

Die Zeitrechnung (rückwärtiger Ablauf) des Timers setzt unverzüglich ein. Nach Ablauf der Zeit ertönt ein akustisches Signal (über die Dauer von 1 Minute).

Sperre der Schaltelemente

Während der Betriebszeit des Kochfeldes können die Schaltelemente gesperrt werden, um irrtümliche Einstellungsänderungen zu verhindern (durch Kinder, bei der Reinigung usw.). Drücken Sie die Taste  für einige Sekunden, dann werden die Schaltelemente gesperrt. Die über der Taste befindliche Kontrollleuchte leuchtet auf.

Zu weiteren Einstellungen (z.B. um den Garvorgang zu unterbrechen) müssen die Schaltelemente erst wieder freigegeben werden. Drücken Sie die Taste  für einige Sekunden; die Kontrollleuchte erlischt, die Schaltelemente werden freigegeben.





Ausschalten des Kochfeldes

Durch Drücken der Taste  wird das Kochfeld ausgeschaltet. Sollten die Schaltelemente gesperrt worden sein,

bleiben diese auch bei Wiedereinschalten des Gerätes gesperrt. Um das Kochfeld wieder einschalten zu können, müssen die Schaltelemente vorher entsperrt werden.

„Demo“-Mode (Vorführmodus)

Es besteht die Möglichkeit, einen Vorführmodus einzustellen, bei dem das Bedienfeld (einschließlich der zur Programmierung erforderlichen Bedienelemente) normal funktioniert, die Heizelemente dagegen schalten sich nicht ein. Zur Aktivierung eines Vorführmodus muss das Kochfeld eingeschaltet und alle Platten ausgeschaltet sein.

- Halten Sie die Tasten  und  für 6 Sekunden gleichzeitig gedrückt. Nach 6 Sekunden blinken die Kontrollleuchte ON/OFF und die Kontrollleuchte SPERRE DER SCHALTELEMENTE für eine Sekunde. Lassen Sie die Tasten  und  los und drücken Sie die Taste .
- Auf dem Display erscheint abwechselnd die Anzeige DE und MO und das Kochfeld schaltet sich aus:
- Wird das Kochfeld daraufhin wieder eingeschaltet, befindet es sich im Vorführmodus (Demo-Mode)

Zum Verlassen dieses Modus verfahren Sie gemäß obiger Angaben. Auf dem Display erscheint abwechselnd die Anzeige DE und OF und das Kochfeld schaltet sich aus: Wird das Kochfeld daraufhin wieder eingeschaltet, funktioniert es wieder auf normale Weise.

Praktische Ratschläge zum Einsatz des Gerätes

So gibt Ihnen Ihr Kochfeld sein Bestes:

- Verwenden Sie Kochgeschirr mit dickem und ebenem Boden, um sicher zu sein, dass dieser perfekt auf der Kochzone aufliegt.

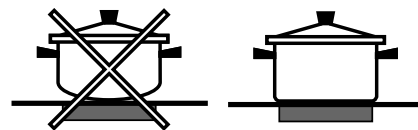

- Benutzen Sie stets nur Kochgeschirr, dessen Durchmesser mit dem der Kochzone übereinstimmt, d.h. dessen Boden die Kochzone ganz bedeckt, und somit die gesamte Wärme genutzt wird.



- Achten Sie darauf, dass der Boden des Kochgeschirrs trocken und sauber ist; nur so ist ein perfektes

Aufliegen des Geschirrbodens sowie eine lange Lebensdauer von Kochzone und Geschirr gewährleistet.

- Vermeiden Sie den Einsatz von Kochgeschirr, das auch auf Gasflammen verwendet wird. Die äußerst hohe Hitzekonzentration der Gasbrenner könnte die Topfböden leicht verformen und demnach die korrekte Auflage beeinträchtigen.

Sicherheitsvorrichtungen

Topferkennung

Jede Kochzone ist mit einer Topferkennungs-Vorrichtung ausgerüstet. Die Kochzone bewirkt ein Erhitzen des Topfbodens nur bei einer angemessenen, der Kochzone entsprechenden Topfgröße. Das Blinken der Leistungsanzeige kann Folgendes signalisieren:

- ungeeignetes Kochgeschirr,
- ein zu geringer Topfdurchmesser,
- der Topf wurde abgenommen.

Restwärmeanzeigen

Jede Kochzone ist mit einer Restwärmeanzeige ausgerüstet. Diese Anzeige signalisiert, welche Kochzonen noch eine erhöhte Temperatur haben. Zeigt

die Leistungsanzeige **H**, dann ist die Kochzone noch warm. Es ist beispielsweise möglich, eine Speise warm zu halten oder Schokolade oder Butter zu schmelzen. Mit dem Abkühlen der Kochzone zeigt die

Leistungsanzeige **h**. Die Anzeige schaltet sich ab, sobald die Kochzone ausreichend abgekühlt ist.

Überhitzung

Im Falle einer Überhitzung der elektronischen Gerätekomponenten schaltet sich das Kochfeld automatisch aus, auf dem Display erscheint die

Anzeige **F** gefolgt von einer blinkenden Zahl. Diese Meldung erlischt, und das Kochfeld kann wieder eingesetzt werden, sobald die Temperatur auf einen akzeptablen Wert gesunken ist.

Sicherheitsautomatik

Das Gerät ist mit einer Sicherheitsautomatik ausgestattet, die die Kochzone automatisch abschaltet, wenn die maximale Betriebszeit auf einer gewissen Leistungsstufe erreicht wird. Bei Auftreten eines solchen Sicherheitsintervalls erscheint auf dem Display die Anzeige „0“.

Beispiel: Die hintere rechte Kochzone wird auf Leistungsstufe 5 eingestellt, die vordere linke dagegen auf 2. Die hintere rechte Kochzone wird nach 3 Std. Betriebszeit ausgeschaltet, die vordere linke erst nach 10 Stunden.

Beispiel: Die hintere rechte Kochzone wird auf Leistungsstufe 5 eingestellt, die vordere linke dagegen auf 2. Die hintere rechte Kochzone wird nach 7 1/2 Std. Betriebszeit ausgeschaltet, die vordere linke erst nach 9 1/2 Stunden.

Heizleistung	Beschränkung der Funktionsdauer in Stunden
1	10
2	9,5
3	9
4	8,5
5	7,5
6	7
7	6,5
8	6
9	5,5
10	5
11	4
12	3,5
13	3
14	2,5
15	2
16	1









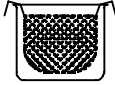

Tonsignal

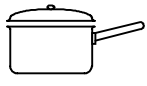
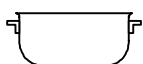
Einige Anomalien, wie:

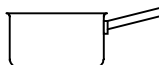
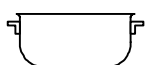
- Gegenstände (Topf, Besteck usw.), die für länger als 10 Sekunden auf dem Schaltfeld liegen,
- Flüssigkeit, die über das Schaltfeld gegossen wurde,
- ein zu langer Druck auf eine Taste, können die Ursache für ein Warnsignal sein. Um das Warnsignal auszuschalten, muss der Grund der Störung beseitigt werden. Wird die Störung nicht beseitigt, bleibt das Warnsignal eingeschaltet und das Kochfeld wird ausgeschaltet.

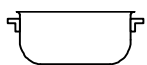
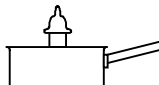
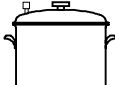
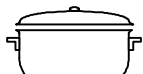
Praktische Back-/Brathinweise

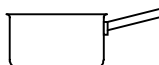
DE

Sehr stark garen	15	 Schnellgaren Schnellkochtopf	 Fritieren
	14	 Grillen	 Kochen
Stark garen	12	 Crêpes	 Stark garen und bräunen (Braten, Koteletts, Schnitzel, Fischfilets, Spiegeleier)
Sanftgaren:	9	 Schnell eindicken (flüssige Soßen) Kochendes Wasser (Nudeln, Reis, Gemüse) Milch	
	7	 Langsam eindicken (dickflüssige Soßen)	
	5	 Wasserbad	 Garen im Schnellkochtopf nach dem Dampfaustritt
Sehr sanft Garen:	2	 Sehr sanft Garen	 Aufwärmen von Speisen
Extrem sanft Garen:	1	 Schokoladensoße	 Warmhalten

Vorsichtsmaßnahmen und Hinweise

DE

! Das Gerät wurde entsprechend den strengsten internationalen Sicherheitsvorschriften entworfen und gebaut. Nachstehende Hinweise werden aus Sicherheitsgründen geliefert und sollten aufmerksam gelesen werden.



Dieses Gerät entspricht den folgenden EG-Richtlinien:

- 2006/95/EWG vom 12.12.06 (Niederspannung) und nachfolgenden Änderungen
- 2004/108/EWG vom 15/12/04 (elektromagnetische Verträglichkeit) und nachfolgenden Änderungen
- 93/68/EWG vom 22.07.93 und nachfolgenden Änderungen
- 1275/2008 stand-by/off mode.

Allgemeine Sicherheit

! Stellen Sie bitte sicher, dass das Belüftungsgitter des Gebläses niemals verstopft bzw. abgedeckt wird. Das Einbaukochfeld erfordert eine korrekte Belüftung zur Kühlung der elektronischen Teile.

- Dieses Gerät ist für den nicht professionellen Einsatz im privaten Haushalt bestimmt.
- Das Gerät darf nicht im Freien aufgestellt werden, auch nicht, wenn es sich um einen geschützten Platz handelt. Es ist hoch gefährlich, das Gerät Gewittern und Unwettern auszusetzen.
- Berühren Sie das Gerät nicht mit nassen oder feuchten Händen oder Füßen und auch nicht, wenn Sie barfuß sind.
- Das Gerät darf nur von Erwachsenen und gemäß den Hinweisen der vorliegenden Bedienungsanleitung zur Zubereitung von Lebensmitteln verwendet werden. Verwenden Sie das Kochfeld nicht als Abstellfläche oder als Schneidebrett.
- Das Glaskeramikkochfeld ist stoßfest; dennoch kann es durch Stöße bzw. Aufprall von spitzen Gegenständen springen (oder sogar zerbrechen), Schalten Sie das Kochfeld in einem solchen Fall vom Stromnetz und wenden Sie sich an die Kundendienststelle.
- Vermeiden Sie, dass das Netzkabel anderer Elektrogeräte in Kontakt mit heißen Kochfeldteilen gelangt.
- Bitte berücksichtigen Sie, dass die Kochzonen noch für ca. 30 Minuten nach dem Ausschalten sehr heiß bleiben. Die Restwärme wird auf der entsprechenden Anzeige eingeblendet (*siehe Inbetriebsetzung und Gebrauch*).
- Halten Sie sämtliche Gegenstände, die schmelzen könnten, wie Plastikteile oder Kunststoffe sowie Zucker oder stark zuckerhaltige Speisen von dem Kochfeld fern. Achten Sie besonders auf

Verpackungsmaterial, Frischhaltefolie und Alufolie: Wird derartiges Material auf den noch heißen oder warmen Oberflächen belassen, können sie das Kochfeld dauerhaft beschädigen.

- Stellen Sie Stieltöpfe und Pfannen immer mit nach innen gerichteten Griffen auf die Kochstelle, um jegliches Risiko durch unbeabsichtigtes Anstoßen auszuschließen.
- Ziehen Sie den Netzstecker nicht am Netzkabel aus der Steckdose, sondern nur am Netzstecker selbst.
- Ziehen Sie vor der Reinigung oder vor Wartungsmaßnahmen stets den Netzstecker aus der Steckdose.
- Das Gerät ist nicht zur Verwendung durch Personen (einschließlich Kinder) mit eingeschränkten körperlichen, geistigen oder Wahrnehmungsfähigkeiten oder aber ohne ausreichende Erfahrung und Produktkenntnis geeignet, sofern sie nicht durch eine für ihre Sicherheit verantwortliche Person beaufsichtigt werden oder zuvor Anleitungen zum Gerätegebrauch erhalten haben.
- Schauen Sie nicht zu intensiv auf die eingeschalteten Halogen-Kochzonen, soweit vorhanden.
- Kinder dürfen nicht mit dem Gerät spielen.



Entsorgung

- Entsorgung des Verpackungsmaterials: Befolgen Sie die lokalen Vorschriften; Verpackungsmaterial kann wiederverwertet werden.
- Die europäische Richtlinie 2002/96/EG über Elektro- und Elektronik-Altgeräte (WEEE) sieht vor, dass Haushaltsgeräte nicht mit dem normalen Hausmüll entsorgt werden dürfen. Die Altgeräte müssen getrennt gesammelt werden, um die Rückführung und das Recycling der Materialien zu optimieren, aus denen die Geräte hergestellt sind, und um mögliche Belastungen der Gesundheit und der Umwelt zu verhindern. Das Mülleimersymbol ist auf allen Produkten dargestellt, um an die Verpflichtung zur getrennten Abfallsammlung zu erinnern. Für weitere Informationen zur korrekten Entsorgung können sich die Besitzer von elektrischen Haushaltsgeräten an die übergeordnete öffentliche Einrichtung oder an ihren Händler wenden.

Abschalten Ihres Gerätes vom Stromnetz

Vor jeder Reinigung und Pflege ist das Gerät vom Stromnetz zu trennen.

Reinigung des Gerätes

! Der Einsatz von Scheuermitteln oder scharfen oder chemischen Reinigungsmitteln wie Backofensprays, Fleckenentferner, Rostentfernungsmittel, Reiniger in Pulverform und Scheuerschwämme ist zu vermeiden: diese können die Oberfläche des Kochfeldes dauerhaft beschädigen.

! Verwenden Sie zur Reinigung des Kochfeldes keine Dampf- oder Hochdruckreinigungsgeräte.

- Zur täglichen Pflege genügt es, das Kochfeld mit einem feuchten Schwamm abzuwischen und mit Küchenpapier abzutrocknen.
 - Bei besonders starker Verschmutzung sollte ein spezielles Reinigungsmittel für Glaskeramik verwendet werden; anschließend ist das Kochfeld mit Wasser abzusputzen und sorgfältig abzutrocknen.
 - Starke Verschmutzungen lassen sich mit dem mitgelieferten Schaber entfernen. Sie sollten so schnell wie möglich - und nicht erst nach Abkühlen des Kochfeldes - entfernt werden, um zu vermeiden, dass sich die Verschmutzungen festsetzen. Gute Ergebnisse lassen sich auch mit einem für Glaskeramik geeigneten Spezialschwamm aus Edelstahlwolle und einer einfachen Spüllauge erzielen.
- ! Der mitgelieferte Schaber ist äußerst scharf: Seien Sie bitte vorsichtig bei Gebrauch desselben.
- Auf dem Kochfeld versehentlich geschmolzene Alufolie, Plastikteile oder Kunststoffe, sowie Zuckerreste müssen umgehend mit einem Schaber von der noch warmen Oberfläche entfernt werden.
 - Nach der Reinigung kann das Kochfeld mit einem Pflegeprodukt nachbehandelt werden: Der unsichtbare Schutzfilm, den ein solches Produkt hinterlässt, schützt die Oberfläche vor eventuell überkochenden Speisen. Es empfiehlt sich, diese Nachbehandlung bei lauwarmem oder abgekühltem Gerät vorzunehmen.

- Achten Sie darauf, das Kochfeld nach der Reinigung stets mit klarem Wasser abzusputzen und anschließend abzutrocknen. Rückstände der Reinigungsmittel könnten sich nämlich bei der nächsten Benutzung des Kochfeldes ihrerseits festsetzen.

Edelstahlrahmen (nur bei mit Rahmen versehenen Modellen)

Auf den Edelstahlteilen könnten Flecken zurückbleiben, sollte stark kalkhaltiges Wasser oder phosphorhaltiges Spülmittel für längere Zeit darauf vorhanden sein.

Es ist ratsam, das Kochfeld nach der Reinigung gut nachzusputzen und abzutrocknen. Wird versehentlich Wasser darauf verschüttet, muss es sofort sorgsam getrocknet werden.

! Einige Kochfelder sind mit einem Aluminiumrahmen versehen, der Edelstahl sehr ähnlich ist. Verwenden Sie bitte keine Produkte zur Reinigung und Entfettung, die nicht für Aluminium geeignet sind.

Demontage des Kochfeldes

Sollte sich die Abnahme des Kochfeldes als erforderlich erweisen, verfahren Sie bitte wie folgt:

1. Schrauben Sie die Schrauben aus, die zur Befestigung der seitlichen Zentrierungsfedern dienen;
2. lockern Sie die Schrauben der Eck-Befestigungsbügel;
3. nehmen Sie das Kochfeld aus dem Möbelausschnitt heraus.

! Wir empfehlen dringlich, Innenmechanismen nicht eigenhändig zu reparieren. Kontaktieren Sie bei Störungen bitte den Kundendienst.

Technische Beschreibung der Modelle

In den angeführten Tabellen werden, Modell für Modell, die Energiebedarfswerte, die Art der Heizelemente und der Durchmesser einer jeden Kochzone ausgewiesen.

Legende: A = Halogen einfach HO = hilight oval H = hilight einfach HT = hilight dreifach HD = hilight doppelt

DE

Kochfelder	TEP 746 O L		TEP 645 B TEP 645 L TEP 745 L	
Kochzonen	Leistung (W)	Durchmesser (mm)	Leistung (W)	Durchmesser (mm)
Hinten links	A 2500	210	A 2500	210
Hinten rechts	A 1200	145	H 1400	160
Vorne links	H 1200	145	H 1200	145
Vorne rechts	HO 2400/1500	170x260	H 1800	180
Gesamtleistung	7300		6900	

Kochfelder	TRP 642 D L		TEP 646 L	
Kochzonen	Leistung (W)	Durchmesser (mm)	Leistung (W)	Durchmesser (mm)
Hinten links	HD 2200/1000	210/140	A 2500	210
Hinten rechts	H 1400	160	H 1400	160
Vorne links	H 1200	145	H 1200	145
Vorne rechts	HD 1700/700	180/120	A 1800	180
Gesamtleistung	6500		6900	

Kochfelder	TEP 635 O L		TRP 632 TD L	
Kochzonen	Leistung (W)	Durchmesser (mm)	Leistung (W)	Durchmesser (mm)
Hinten links	A 2500	210		
Hinten rechts			H 1400	160
Mitte links			HT 2700/1950/1050	270/210/145
Mitte rechts	HO 2400/1600/600	170x260		
Vorne links	H 1200	145		
Vorne rechts			HD 1700/700	180/120
Gesamtleistung	6100		5800	

Kochfelder	TEP 846 O L		TEP 646 O L	
Kochzonen	Leistung (W)	Durchmesser (mm)	Leistung (W)	Durchmesser (mm)
Hinten links			A 2500	210
Hinten rechts	A 2500	210	A 1200	145
Mitte links	HO 2400/1500	170x260		
Mitte	A 1800	180		
Vorne links			H 1200	145
Vorne rechts	H 1200	145	HO 1800/1000	145x250
Gesamtleistung	7900		6700	

Kochfelder	TRP 632 D L		TRP 632 D O L	
Kochzonen	Leistung (W)	Durchmesser (mm)	Leistung (W)	Durchmesser (mm)
Hinten Links	HD 1700/700	180/120	HD 2200/1000	210/140
Hinten rechts	H 1400	160	-	-
Mitte links	-	-	-	-
Mitte rechts	-	-	HO 2400/1600/600	170/260
Vorne links	-	-	H 1200	145
Vorne rechts	HD 1700/700	180/120	-	-
Gesamtleistung	4800		5800	

Kochfelder	TRP 741 O L		TRP 742 D L	
Kochzonen	Leistung (W)	Durchmesser (mm)	Leistung (W)	Durchmesser (mm)
Hinten Links	H 2300	210	HD 2200/1000	210/140
Hinten rechts	H 1200	145	H 1400	160
Mitte links	-	-	-	-
Mitte rechts	-	-	-	-
Vorne links	H 1200	145	H 1200	145
Vorne rechts	HO 2400/1500	170/260	HD 1700/700	180/120
Gesamtleistung	7100		6500	



Italiano, 1



Français, 14



English, 27



Deutsch, 40



Espanol, 53

TRP 632 TD L
TRP 642 D L
TEP 635 O L
TEP 645 B
TEP 645 L
TEP 646 L
TEP 646 O L
TEP 745 L
TEP 746 O L
TEP 846 O L
TRP 632 D L
TRP 632 DOL
TRP 741 OL
TRP 742 D L

Sumario

ES

Instalación, 54-56

Colocación
Conexión eléctrica

Descripción del aparato, 57-58

Panel de control
Zonas de cocción extensibles

Puesta en funcionamiento y uso, 59-62

Encendido de la encimera
Encendido de las zonas de cocción
Función power
Apagado de las zonas de cocción
Programación de la duración de una cocción
El contador de minutos
Bloqueo de los mandos
Apagado de la encimera
Modalidad "demo"
Consejos prácticos para el uso del aparato
Dispositivos de seguridad
Consejos prácticos para la cocción

Precauciones y consejos, 63

Seguridad general
Eliminación

Mantenimiento y cuidados, 64

Interrumpir el suministro de corriente eléctrica
Limpiar el aparato
Desmontar la encimera

Descripción técnica de los modelos, 65

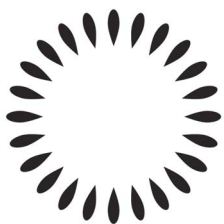

Scholtès

Instalación

ES

! Es importante conservar este manual para poder consultarlo en todo momento. En el caso de venta, de cesión o de mudanza, verifique que permanezca junto al aparato para informar al nuevo propietario sobre su funcionamiento y sobre las advertencias correspondientes.

! Lea atentamente las instrucciones: contienen importante información sobre la instalación, el uso y la seguridad.

Colocación

! Los embalajes no son juguetes para niños y se deben eliminar según las normas para la recolección diferenciada de desechos (*ver Precauciones y consejos*).

! La instalación se debe realizar siguiendo estas instrucciones y por personal profesionalmente calificado. Una instalación incorrecta puede producir daños a personas, animales o cosas.

Empotramiento

Para garantizar un buen funcionamiento del aparato es necesario que el mueble tenga las características adecuadas:

- el plano de apoyo debe ser de material resistente al calor, a una temperatura de aproximadamente 100°C;
- si se desea instalar la encimera sobre un horno, el mismo debe poseer un sistema de enfriamiento con ventilación forzada;
- evite instalar la encimera sobre un lavavajillas: pero si fuera necesario, interponga un elemento de separación estanco entre los dos aparatos;
- según el tipo de encimera que se desea instalar (*ver las figuras*), el espacio disponible en el mueble debe tener las siguientes dimensiones:

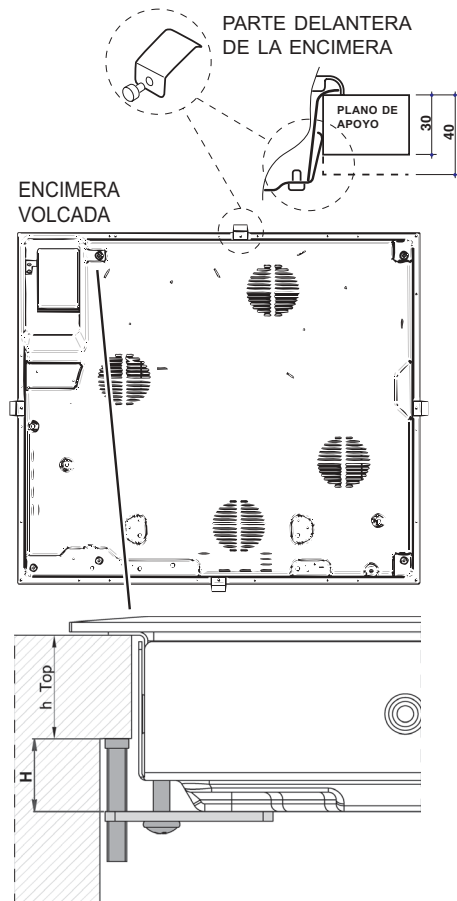
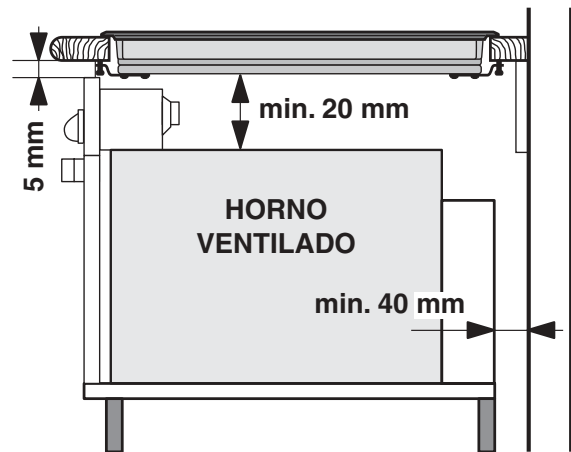
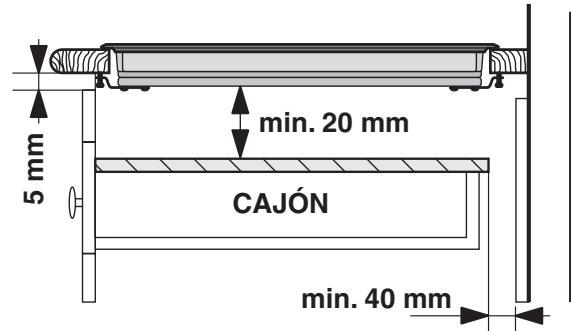
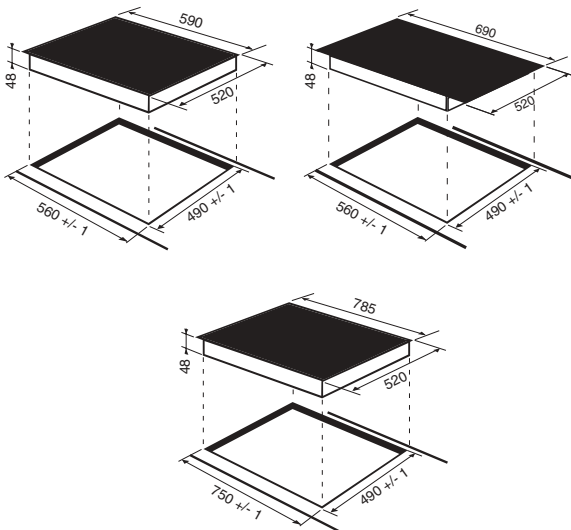

Aireación

Para permitir una adecuada aireación y para evitar el sobrecalentamiento de las superficies que rodean al aparato, la encimera se debe colocar:

- a una distancia mínima de 40 mm de la pared posterior o de cualquier otra superficie vertical;
- de modo que se mantenga una distancia mínima de 20 mm entre el hueco para el empotramiento y el mueble que se encuentra debajo.

Fijación

La instalación del aparato se debe realizar sobre una superficie de apoyo perfectamente plana. Las deformaciones que se podrían provocar por una mala fijación, pueden alterar las características y las prestaciones de la encimera.

La longitud del tornillo de regulación de los ganchos de fijación se debe determinar antes de su montaje en base al espesor de la superficie de apoyo:

- espesor de 30 mm: tornillo de 17,5 mm;
- espesor de 40 mm: tornillo de 7,5 mm.

Para realizar la fijación, el procedimiento es el siguiente:

1. Con los tornillos cortos sin punta, enrosque los 4 muelles de centrado en los orificios ubicados en el centro de cada costado de la encimera;
2. introduzca la encimera en el hueco del mueble, céntrala y ejerza una adecuada presión sobre todo el perímetro para que se adhiera perfectamente a la superficie de apoyo.
3. en las encimeras con perfiles laterales: después de haber colocado la encimera en el mueble, introduzca los 4 ganchos de fijación (cada uno con su perno) en el perímetro inferior de la encimera enrosándolos con los tornillos largos con punta hasta que el vidrio se adhiera a la superficie de apoyo.

! Es indispensable que los tornillos de los muelles de centrado permanezcan accesibles.

! En conformidad con las normas de seguridad, una vez empotrado el aparato, no se deben producir contactos con las piezas eléctricas.

! Todas las partes que garantizan la protección se deben fijar de modo tal que no puedan ser quitadas sin la ayuda de una herramienta.

Conexión eléctrica

! La conexión eléctrica de la encimera y la de un horno empotrado deben ser realizadas por separado, tanto por razones de seguridad eléctrica como para facilitar las operaciones de extracción del horno.

Tablero de bornes

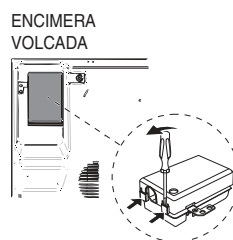

El aparato posee, en su parte inferior, una caja para su conexión a diferentes tipos de alimentación eléctrica (la imagen es sólo indicativa y puede no corresponder al modelo adquirido).

Conexión monofásica

La encimera posee un cable de alimentación eléctrica ya conectado y preparado para la conexión monofásica. Realice la conexión de los cables de acuerdo con la tabla y los dibujos que se muestran a continuación:

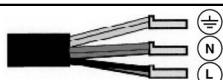
Tensión tipo y frecuencia de la red	Cable eléctrico	Conexión de los cables
230-240V 1+N ~ 220-240V 1+N ~ 50/60 Hz		⏏: amarillo/verde; N: los 2 cables azules juntos L: el marrón junto al negro

Otros tipos de conexión

Si las características de la instalación eléctrica coinciden con alguna de las siguientes:

Tensión tipo y frecuencia de la red

- 400V - 2+N ~ 50/60 Hz
- 220-240V 3 ~ 50/60 Hz
- 230-240V 3 ~ 50/60 Hz
- 400V - 2+2N ~ 50/60 Hz

Separe los cables y realice la conexión de acuerdo con la tabla y los dibujos que se muestran a continuación:

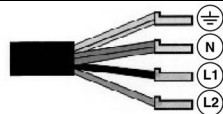
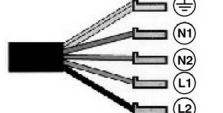
Tensión tipo y frecuencia de la red	Cable eléctrico	Conexión de los cables
400V - 2+N ~ 50/60 Hz 230-240V 3 ~ 220-240V 3 ~ 50/60Hz		⏏: amarillo/verde; N: los 2 cables azules juntos L1: negro L2: marrón
400V - 2+2N ~ 50/60 Hz		⏏: amarillo/verde; N1: azul N2: azul L1: negro L2: marrón

Si las características de la instalación eléctrica coinciden con alguna de las siguientes:

Tensión tipo y frecuencia de la red

- 400V 3 - N ~ 50/60 Hz

proceda de la siguiente manera:

! El cable suministrado con el aparato no se puede utilizar para estos tipos de instalación.

1. Utilice un cable de alimentación apropiado, tipo H05RR-F o de valor superior y de dimensiones adecuadas (sección del cable: 25 mm).
2. Utilizando un destornillador, haga palanca en las lengüetas de la tapa del tablero de bornes y ábrala (*ver la imagen Tablero de bornes*).
3. Desenrosque el tornillo de la mordaza de terminal de cable y los tornillos de los bornes correspondientes al tipo de conexión necesaria y coloque los puentes de conexión de acuerdo con la tabla y los dibujos que se muestran a continuación.
4. Coloque los cables de acuerdo con la tabla y los dibujos que se muestran a continuación y realice la conexión apretando a fondo todos los tornillos de los bornes.

Tensión tipo y frecuencia de la red	Conexiones eléctricas	Tablero de bornes
400V 3-N ~ 50/60 Hz		Trifásico 400

5. Fije el cable de alimentación en el correspondiente sujetacable y cierre la tapa.

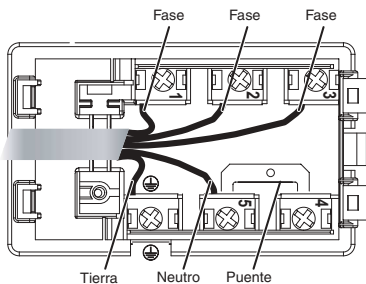

Trifásica 400

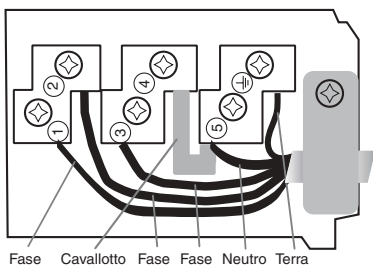

Trifásica 400

Conexión del cable de alimentación eléctrica a la red

En el caso de conexión directa a la red, es necesario interponer entre el aparato y la red, un interruptor omnipolar con apertura mínima entre los contactos de 3 mm.

! El instalador es responsable de la correcta conexión eléctrica y del cumplimiento de las normas de seguridad.

Antes de efectuar la conexión verifique que:

- la toma tenga conexión a tierra y que sea conforme con la ley;
- la toma sea capaz de soportar la carga máxima de potencia de la máquina indicada en la placa de características que se encuentra en el aparato;
- la tensión de alimentación eléctrica esté comprendida dentro de los valores indicados en la placa de características;
- la toma sea compatible con el enchufe del aparato. Si no es así, sustituya la toma o el enchufe; no utilice prolongaciones ni conexiones múltiples.

! Una vez instalado el aparato, el cable eléctrico y la toma de corriente deben ser fácilmente accesibles.

! El cable no debe sufrir pliegues ni compresiones.

! El cable debe ser revisado periódicamente y sustituido sólo por técnicos autorizados.

! La empresa declina toda responsabilidad cuando estas normas no sean respetadas.

! No quitar ni sustituir por ninguna razón el cable de alimentación. Si se sustituye o extrae caduca la garantía y la marca CE. INDESIT no se asume la responsabilidad en caso de accidentes o daños derivados de la sustitución o remoción del cable de alimentación original. Se admite exclusivamente la sustitución con un repuesto original y realizada por personal autorizado por INDESIT.

Panel de control

El panel de control se describe a continuación a modo de ejemplo: puede no ser una exacta reproducción del modelo adquirido.

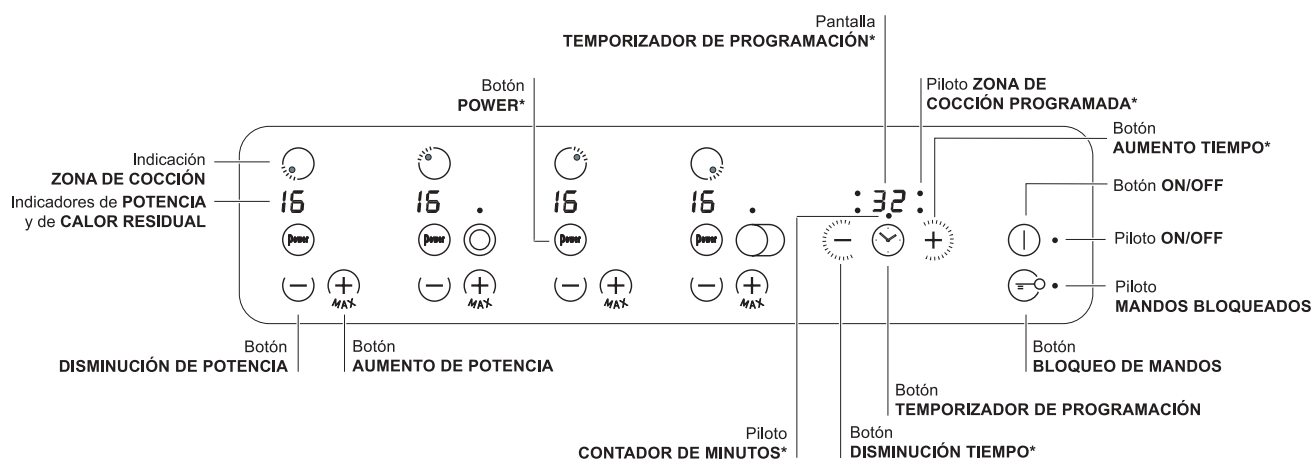

- Botón **AUMENTO DE POTENCIA** para encender la placa y regular la potencia (ver *Puesta en funcionamiento y uso*).
- Botón **DISMINUCIÓN DE POTENCIA** para regular la potencia y apagar la placa (ver *Puesta en funcionamiento y uso*).
- Indicación **ZONA DE COCCIÓN** muestra la zona de cocción correspondiente.
- Indicador de **POTENCIA**: indica visualmente el nivel de calor alcanzado.
- Botón **ON/OFF** para encender y apagar el aparato.
- Piloto **ON/OFF**: indica si el aparato está encendido o apagado.
- Botón **TEMPORIZADOR DE PROGRAMACIÓN*** para programar la duración de una cocción (ver *Puesta en funcionamiento y uso*).
- Display **TEMPORIZADOR DE PROGRAMACIÓN***: visualiza las selecciones correspondientes a la programación (ver *Puesta en funcionamiento y uso*).
- Pilotos **ZONA DE COCCIÓN PROGRAMADA***: indican las zonas de cocción cuando comienza una programación (ver *Puesta en funcionamiento y uso*).
- Botón **BLOQUEO DE MANDOS** para impedir modificaciones fortuitas a las regulaciones de la encimera (ver *Puesta en funcionamiento y uso*).
- Piloto **MANDOS BLOQUEADOS**: indica que se ha producido el bloqueo de los mandos (ver *Puesta en funcionamiento y uso*).
- Piloto **CONTADOR DE MINUTOS*** indica que se ha activado el contador de minutos
- Botón **AUMENTO TIEMPO*** para aumentar el tiempo durante el uso del contador de minutos o de una programación (ver *Puesta en funcionamiento y uso*).
- Botón **DISMINUCIÓN TIEMPO*** para disminuir el tiempo durante el uso del contador de minutos o de una programación (ver *Puesta en funcionamiento y uso*).

! Este producto satisface los requisitos establecidos por la nueva Directiva europea sobre la limitación de los consumos energéticos en standby. Si no se realizan operaciones por 2 minutos, una vez que se apagan los luces piloto del calor residual y del ventilador (si están presentes), el aparato se coloca de forma automática en el modo "off mode". El aparato vuelve al modo operativo utilizando la tecla ON/OFF.

* Presente sólo en algunos modelos.

Zonas de cocción extensibles

Algunos modelos poseen placas extensibles. Dichas placas pueden tener distinta forma (circular u oval) y distinta extensibilidad (placa doble o triple). Se muestran a continuación los mandos correspondientes, presentes sólo en los modelos que poseen estas opciones.

Placa extensible circular



- Botón **ENCENDIDO DE LA PLACA DOBLE** para activar la placa doble (*ver Puesta en funcionamiento y uso*).
- Piloto **PLACA DOBLE ENCENDIDA**: indica el encendido de la placa doble.

Placa extensible oval



- Botón **ENCENDIDO DE LA PLACA OVALADA** para activar la placa ovalada (*ver Puesta en funcionamiento y uso*).
- Piloto **PLACA OVALADA ENCENDIDA**: indica el encendido de la placa ovalada.

Puesta en funcionamiento y uso

! La cola aplicada sobre las juntas deja algunas trazas de grasa en el vidrio. Antes de utilizar el aparato, se recomienda eliminarlas con un producto específico para el mantenimiento, no abrasivo. Durante las primeras horas de funcionamiento, es posible advertir un olor a goma que pronto desaparecerá.

! Cuando la encimera se conecta a la red de alimentación eléctrica, después de algunos segundos se emite una breve señal sonora. Sólo a partir de ese momento es posible encender la encimera.

! La presión prolongada de los botones **-** y **+** permite el avance veloz de los niveles de potencia y de los minutos del temporizador.

Encendido de la encimera

El encendido de la encimera se produce manteniendo presionado el botón  durante un segundo aproximadamente.

Encendido de las zonas de cocción

Para poner en funcionamiento una zona de cocción programar la potencia deseada con los botones **-** y **+**.

- Presionar y mantener presionado aprox. 2 segundos el botón **+**: la potencia de la zona de cocción sube de forma inmediata al nivel máximo (16).
- Presionar y mantener presionado aprox. 2 segundos el botón **-**: la potencia de la zona de cocción desciende al nivel 2 (función cocción lenta).

Función power*

Para disminuir los tiempos de calentamiento de las zonas de cocción, es posible activar la función power. Encienda y fije la potencia de la zona de cocción deseada como se describe en el párrafo precedente. Presione el botón power . En la pantalla indicadora de la potencia, se alterna la visualización de la letra "P" y del nivel de potencia antes fijado durante todo el tiempo necesario para que se alcance dicho nivel de potencia. Una vez alcanzado, la pantalla volverá a visualizar el nivel de potencia fijado. Para desactivar esta función,



presionar nuevamente el botón  o bien elegir un nivel diferente de potencia por medio de los botones de selección de potencia de 0 a 16.

Apagado de las zonas de cocción





Para apagar la zona de cocción:

- Presione el botón **-**: la potencia de la zona de cocción desciende progresivamente, hasta que se apaga.
- O bien, presione simultáneamente los botones **-** y **+**: la potencia vuelve inmediatamente a 0 y la zona de cocción se apaga.

Programación de la duración de una cocción

! La presión prolongada de los mandos  y  permite el avance rápido de los minutos del temporizador.

! Se pueden programar simultáneamente todas las zonas de cocción para que cocinen entre 1 y 99 minutos.

1. Seleccione la zona de cocción utilizando el botón de selección correspondiente.
 2. Regule su temperatura.
 3. Presione el botón de programación .
 3. Seleccione la duración de la cocción deseada utilizando los botones  y .
 4. Confirme la operación presionando el botón .
- La cuenta al revés del temporizador comienza inmediatamente. La finalización de la cocción programada está indicada por una señal sonora (durante 1 minuto) y la zona de cocción se apaga. Repita el procedimiento descrito precedentemente para cada placa que se pretende programar.

Visualización en el caso de programación múltiple

Cuando una o varias placas han sido programadas, el display visualiza el tiempo remanente de la placa que está más cerca del final del tiempo programado, indicando su posición con el piloto intermitente. Los pilotos de las otras placas programadas permanecen encendidos.





* Presente sólo en algunos modelos.

Para visualizar el tiempo restante de las otras placas programadas, presione varias veces el botón



: se mostrarán secuencialmente y en sentido horario los tiempos de todas las placas programadas, comenzando por la que está ubicada adelante a la izquierda.





Modificar la programación

1. Presione varias veces el botón  hasta que se muestre el tiempo de la placa que se pretende modificar.
2. Accione los botones  y  para fijar el nuevo tiempo.
3. Confirme la operación presionando el botón .

Para cancelar una programación, realice las operaciones indicadas. En el punto 2 presione el botón : la duración disminuye progresivamente hasta el 0. La programación se anula y la pantalla sale de la modalidad programación.

El contador de minutos



La encimera debe estar encendida. El contador de minutos permite fijar una duración máxima de 99 minutos.

1. Presione el botón de programación  hasta que se encienda el piloto del contador de minutos.
2. Seleccione la duración deseada utilizando los botones  y .
3. Confirme la operación presionando el botón .

La cuenta al revés del temporizador comienza inmediatamente. Una vez que se ha cumplido el tiempo, se emite una señal sonora (de 1 minuto de duración).

Bloqueo de los mandos

Cuando la encimera está en funcionamiento, es posible bloquear el panel de control para evitar el peligro de modificaciones fortuitas de las regulaciones (niños, operaciones de limpieza, etc.).

Presionando el botón  durante algunos instantes, los mandos se bloquean y el piloto que se encuentra encima del botón se enciende. Para poder volver a realizar regulaciones (por ej.: interrumpir la cocción), es necesario desbloquear los mandos: presione el botón  durante algunos instantes, la luz testigo se apagará y el panel de





control se desbloqueará.

Apagado de la encimera

Presionando el botón , el aparato se apagará. Si los mandos del aparato fueron bloqueados, continuarán estando bloqueados incluso después de haber vuelto a encender la encimera. Para poder encender nuevamente la encimera, es necesario primero desbloquear los mandos.

Modalidad “demo”

Es posible seleccionar una modalidad demostrativa en la que el panel de control funciona normalmente (incluso los mandos correspondientes a la programación), pero los elementos calentadores no se encienden. Para activar la modalidad “demo” es necesario que la encimera esté encendida y todas las placas estén apagadas:

- Presione y mantenga presionados simultáneamente los botones  y  durante 6 segundos. Cumplidos los 6 segundos, el piloto ON/OFF y el piloto BLOQUEO DE MANDOS centellean durante un segundo. Suelte los botones  y  y presione el botón .
- la pantalla visualizará DE y MO y la encimera se apagará;
- al volver a encender la encimera, se encontrará en la modalidad “demo”.

Para salir de esta modalidad siga el procedimiento ya descrito. La pantalla visualizará DE y OF y la encimera se apagará. Cuando vuelva a encender la encimera, funcionará normalmente.

Consejos prácticos para el uso del aparato

Para obtener las mejores prestaciones de la encimera:

- Utilice ollas con fondo plano y de gran espesor para asegurarse que se adhieran perfectamente a la zona calentadora

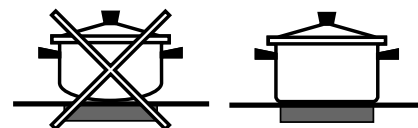

- Utilice ollas de un diámetro suficiente para cubrir completamente la zona de cocción, de ese modo se garantiza el aprovechamiento de todo el calor disponible.



- Verifique que el fondo de las ollas esté siempre perfectamente seco y limpio para garantizar una correcta adherencia y mayor duración, no sólo de las zonas de cocción, sino también de las ollas.
- Evite utilizar las mismas ollas utilizadas en los quemadores a gas: la concentración de calor en los quemadores a gas puede deformar el fondo de la olla que, en consecuencia, pierde adherencia.

Dispositivos de seguridad

Detección de los recipientes

Cada zona de cocción está provista de un dispositivo de detección de la olla. La placa emite calor únicamente en presencia de una olla de dimensiones adecuadas para esa zona de cocción. El display indicador de potencia centelleante puede indicar:

- una olla incompatible
- una olla de diámetro insuficiente
- que se ha levantado la olla

Indicadores de calor residual

Cada zona de cocción está provista de un indicador de calor residual. Dicho indicador señala cuáles son las zonas de cocción que todavía están a temperatura elevada. Si la pantalla de potencia

visualiza **H**, la zona de cocción todavía está caliente. Por ejemplo, es posible mantener caliente una comida o hacer derretir mantequilla o chocolate. Cuando se enfría la zona de cocción, la pantalla de

potencia visualiza **h**. La pantalla se apaga cuando la zona de cocción se ha enfriado lo suficiente.

Sobrecalentamiento

En el caso de un sobrecalentamiento de los componentes electrónicos, la encimera se apagará automáticamente y en la pantalla aparecerá **F** seguida de un número centelleante. Este mensaje desaparecerá y la encimera se podrá volver a utilizar apenas la temperatura haya descendido a un nivel aceptable.

Interruptor de seguridad

El aparato posee un interruptor de seguridad que apaga las zonas de cocción automáticamente cuando se alcanza un tiempo límite de uso a un determinado nivel de potencia. Durante la interrupción de seguridad, el display indica "0". Ejemplo: La placa posterior derecha se ha fijado en 5, mientras que la placa delantera izquierda en 2. La posterior derecha se apagará después de 7 horas y media de funcionamiento, la delantera izquierda después de 9 horas y media.







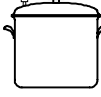
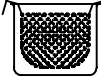

Nivel de potencia	Límite de duración de funcionamiento en horas
1	10
2	9,5
3	9
4	8,5
5	7,5
6	7
7	6,5
8	6
9	5,5
10	5
11	4
12	3,5
13	3
14	2,5
15	2
16	1

Señal sonora

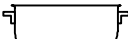
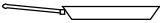
Algunas anomalías, como:

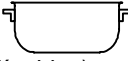
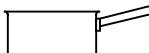
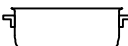
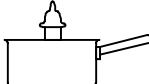
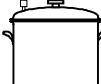
- un objeto (olla, cubierto, etc.) dejado sobre el área de mandos durante más de 10 segundos
- un derrame sobre el área de mandos,
- la presión sobre un botón ejercida por demasiado tiempo, pueden provocar la emisión de una señal sonora. Para interrumpirla, elimine la causa del mal funcionamiento. Si no se elimina la causa de la anomalía, la señal sonora persiste y la encimera se apagará.

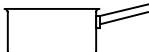
Consejos prácticos para la cocción

Cocción a fuego muy fuerte	10	 Cocción a presión Olla a presión	 Freído
	11	 Asado	 Ebullición
Cocción a fuego fuerte	12	 Crêpe	 Cocción a fuego fuerte y dorado (Asados, Bistec, Escalopes, Filetes de pescado, Huevo frito)
	13	 Espesamiento rápido (Salsas líquidas) Agua hirviendo (Pasta, arroz, Verduras) Leche	
Cocción a fuego medio	14	 Espesamiento lento (Salsas consistentes)	
	15	 Cocción a Baño María	 Cocción olla a presión después del silbido
	16	 Cocción a fuego bajo (guisados)	 Calentar comidas
Cocción a fuego muy bajo	17	 Salsa al chocolate	 Mantener caliente

! El aparato ha sido proyectado y fabricado en conformidad con las normas internacionales sobre seguridad. Estas advertencias se suministran por razones de seguridad y deben ser leídas atentamente.

CE Este aparato es conforme con las siguientes Normas Comunitarias:

- 2006/95/CEE del 12.12.06 (Baja Tensión) y sucesivas modificaciones
- 2004/108/CEE del 15/12/04 (Compatibilidad Electromagnética) y sucesivas modificaciones
- 93/68/CEE del 22/07/93 y sucesivas modificaciones.
- 1275/2008 stand-by/off mode.

Seguridad general

! Controle que no se obstruya nunca la toma de aire a través de la rejilla del ventilador. La encimera para empotrar necesita una correcta aireación para el enfriamiento de los componentes electrónicos.

- El aparato ha sido fabricado para un uso de tipo no profesional en el interior de una vivienda.
- El aparato no se debe instalar al aire libre, tampoco si el espacio está protegido porque es muy peligroso dejarlo expuesto a la lluvia y a las tormentas.
- No toque la máquina descalzo o con las manos y pies mojados o húmedos.
- El aparato debe ser utilizado para cocinar alimentos, sólo por personas adultas y siguiendo las instrucciones contenidas en este manual. No utilice la encimera como superficie de apoyo ni como tajo de cocina.
- La encimera de vidriocerámica es resistente a los choques mecánicos, no obstante, se puede rajarse (o eventualmente quebrantarse) si es golpeada con un objeto con punta, como por ejemplo un utensilio. Si esto sucediera, desconecte inmediatamente el aparato de la red de alimentación eléctrica y llame al Servicio de Asistencia Técnica.
- Evite que el cable de alimentación eléctrica de otros electrodomésticos entre en contacto con las partes calientes de la encimera.
- No olvide que la temperatura de las zonas de cocción permanece bastante elevada durante treinta minutos, como mínimo, después que se han apagado. El calor residual también está señalado por un indicador (*ver Puesta en funcionamiento y uso*).

- Mantenga cualquier objeto que se pueda fundir a una debida distancia de la encimera, por ejemplo, objetos de plástico, de aluminio o productos con un elevado contenido de azúcar. Tenga particular cuidado con los embalajes y películas de plástico o aluminio: si se dejan sobre las superficies todavía calientes o tibias pueden causar un grave daño a la encimera.
- Verifique que los mangos de las ollas estén siempre dirigidos hacia dentro de la encimera para evitar que sean chocados accidentalmente.
- No desconecte el aparato de la toma de corriente tirando del cable sino sujetando el enchufe.
- No realice la limpieza o el mantenimiento sin haber desconectado primero el aparato de la red eléctrica.
- No está previsto que el aparato sea utilizado por personas (incluidos los niños) con capacidades físicas, sensoriales o mentales disminuidas, por personas inexpertas o que no tengan familiaridad con el producto, salvo que estén vigiladas por una persona responsable de su seguridad, o que no hayan recibido instrucciones preliminares sobre el uso del aparato.
- Si están presentes, no guarde mucho tiempo las zonas de cocción halógenas.
- Evitar que los niños jueguen con el aparato.

Eliminación



- Eliminación del material de embalaje: respete las normas locales, de esta manera los embalajes podrán ser reutilizados.
- La norma europea 2002/96/CE sobre la eliminación de aparatos eléctricos y electrónicos (RAEE), establece que los electrodomésticos no se deben eliminar de la misma manera que los desechos sólidos urbanos. Los aparatos en desuso se deben recoger separadamente para optimizar la tasa de recuperación y reciclaje de los materiales que los componen e impedir potenciales daños para la salud y el medio ambiente. El símbolo de la papelera tachada se encuentra en todos los productos para recordar la obligación de recolección separada. Para obtener mayor información sobre la correcta eliminación de electrodomésticos, los poseedores de los mismos podrán dirigirse al servicio público responsable o a los revendedores.

Mantenimiento y cuidados

ES

Interrumpir el suministro de corriente eléctrica

Antes de realizar cualquier operación, desconecte el aparato de la red de alimentación eléctrica.

Limpiar el aparato

! Evite el uso de detergentes abrasivos o corrosivos, como aerosoles para barbacoas y hornos, quitamanchas y productos anticorrosivos, jabones en polvo y esponjas con superficie abrasiva, pueden rayar irremediablemente la superficie.

! No utilice nunca limpiadores a vapor o de alta presión para la limpieza del aparato.

- Para un mantenimiento ordinario, es suficiente lavar la encimera con una esponja húmeda, secándola luego con un papel absorbente para cocina.
- Si la encimera está particularmente sucia, refriéguela con un producto específico para la limpieza de las superficies de vidriocerámica, enjuáguela y séquela.
- Para eliminar las acumulaciones de suciedad más consistentes utilice la raedera especial suministrada con el equipo. Intervenga lo antes posible, sin esperar que el aparato se enfríe para evitar que los residuos formen costras. Se pueden obtener excelentes resultados usando una esponja con hilos de acero inoxidable especial para encimeras de vidriocerámica, embebida en agua y jabón.

! La raedera suministrada con el equipo es cortante: utilícela con cuidado.

- Si sobre la encimera se hubieran fundido accidentalmente objetos o materiales como plástico o azúcar, elimínelos inmediatamente con la raedera, mientras la superficie está todavía caliente.
- Una vez limpia, la encimera se puede tratar con un producto específico para el mantenimiento y la protección: la película invisible que deja este producto protege la superficie en caso de escurrimientos durante la cocción. Se recomienda realizar estas operaciones con el aparato tibio o frío.

- Recuerde siempre enjuagar la encimera con agua limpia y secarla cuidadosamente: en efecto, los residuos de productos podrían encostrarse durante la siguiente cocción.

Estructura de acero inoxidable (sólo en los modelos con marco)

El acero inoxidable puede mancharse por la acción de agua muy calcárea dejada por un período de tiempo prolongado en contacto con el mismo o debido a productos para la limpieza con contenido de fósforo.

Se aconseja enjuagar abundantemente y secar con cuidado después de la limpieza de la encimera. Si se derramara agua, seque rápidamente y con cuidado.

! Algunas encimeras poseen un marco de aluminio que se asemeja al acero inoxidable. No utilice productos para la limpieza y el desengrase no adecuados para el aluminio.

Desmontar la encimera

Cuando sea necesario, se puede desmontar la encimera:

1. quite los tornillos que fijan los muelles de centrado en los costados;
2. afloje los tornillos de los ganchos de fijación en las esquinas;
3. extraiga la encimera del mueble.

! Se recomienda evitar acceder a los mecanismos internos para intentar una reparación. En caso de avería, llame al Servicio de Asistencia Técnica.

Descripción técnica de los modelos



En estas tablas se encuentran, modelo por modelo, los valores de absorción energética, el tipo de elemento calentador y el diámetro de cada zona de cocción.

ES

Encimeras	TEP 746 O L		TEP 645 B TEP 645 L TEP 745 L	
Zonas de cocción	Potencia (en W)	Diámetro (en mm)	Potencia (en W)	Diámetro (en mm)
Posterior izquierda	A 2500	210	A 2500	210
Posterior derecha	A 1200	145	H 1400	160
Delantera izquierda	H 1200	145	H 1200	145
Delantera derecha	HO 2400/1500	170x260	H 1800	180
Potencia total	7300		6900	

Encimeras	TRP 642 D L		TEP 646 L	
Zonas de cocción	Potencia (en W)	Diámetro (en mm)	Potencia (en W)	Diámetro (en mm)
Posterior izquierda	HD 2200/1000	210/140	A 2500	210
Posterior derecha	H 1400	160	H 1400	160
Delantera izquierda	H 1200	145	H 1200	145
Delantera derecha	HD 1700/700	180/120	A 1800	180
Potencia total	6500		6900	

Encimeras	TEP 635 O L		TRP 632 TD L	
Zonas de cocción	Potencia (en W)	Diámetro (en mm)	Potencia (en W)	Diámetro (en mm)
Posterior izquierda	A 2500	210		
Posterior derecha			H 1400	160
Central izquierda			HT 2700/1950/1050	270/210/145
Central derecha	HO 2400/1600/600	170x260		
Delantera izquierda	H 1200	145		
Delantera derecha			HD 1700/700	180/120
Potencia total	6100		5800	

Encimeras	TEP 846 O L		TEP 646 O L	
Zonas de cocción	Potencia (en W)	Diámetro (en mm)	Potencia (en W)	Diámetro (en mm)
Posterior izquierda			A 2500	210
Posterior derecha	A 2500	210	A 1200	145
Central izquierda	HO 2400/1500	170x260		
Central	A 1800	180		
Delantera izquierda			H 1200	145
Delantera derecha	H 1200	145	HO 1800/1000	145x250
Potencia total	7900		6700	

Leyenda:

A = halógena individual
H = hilight individual
HO = hilight ovalado
HD = hilight doble
HT = hilight triple

Encimeras	TRP 632 D L		TRP 632 D O L	
Zonas de cocción	Potencia (en W)	Diámetro (en mm)	Potencia (en W)	Diámetro (en mm)
Posterior izquierda	HD 1700/700	180/120	HD 2200/1000	210/140
Posterior derecha	H 1400	160	-	-
Central izquierda	-	-	-	-
Central derecha	-	-	HO 2400/1600/600	170/260
Delantera izquierda	-	-	H 1200	145
Delantera derecha	HD 1700/700	180/120	-	-
Potencia total	4800		5800	

Encimeras	TRP 741 O L		TRP 742 D L	
Zonas de cocción	Potencia (en W)	Diámetro (en mm)	Potencia (en W)	Diámetro (en mm)
Posterior izquierda	H 2300	210	HD 2200/1000	210/140
Posterior derecha	H 1200	145	H 1400	160
Central izquierda	-	-	-	-
Central derecha	-	-	-	-
Delantera izquierda	H 1200	145	H 1200	145
Delantera derecha	HO 2400/1500	170/260	HD 1700/700	180/120
Potencia total	7100		6500	

ES