

# Gebruiksaanwijzing en inbouwvoorschrift

voor koel-vries-combinatie, sleepdeur

NL



**7082 536-00**

ICS..3er 0507

# Het apparaat in vogelvlucht

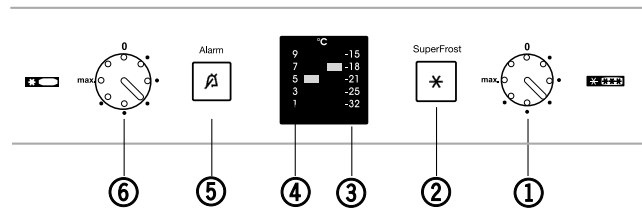

## Bedienings- en controle-elementen, Afb. A1

- ① Hoofd aan/uit-regelaar, temperatuurregelaar vriesgedeelte
- ② SuperFrost-toets
- ③ Temperatuurdisplay vriesgedeelte
- ④ Temperatuurdisplay koelgedeelte
- ⑤ Toets temperatuuralarm\*
- ⑥ Uit-regelaar, temperatuurregelaar koelgedeelte

## A1

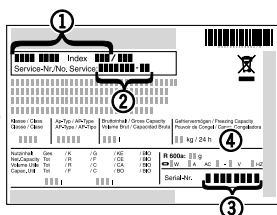

## Typeplaatje, Afb. A2

- ① Typeaanduiding van het apparaat
- ② Servicenummer
- ③ Serienummer
- ④ Vriesvermogen in kg/24 uur

## A2

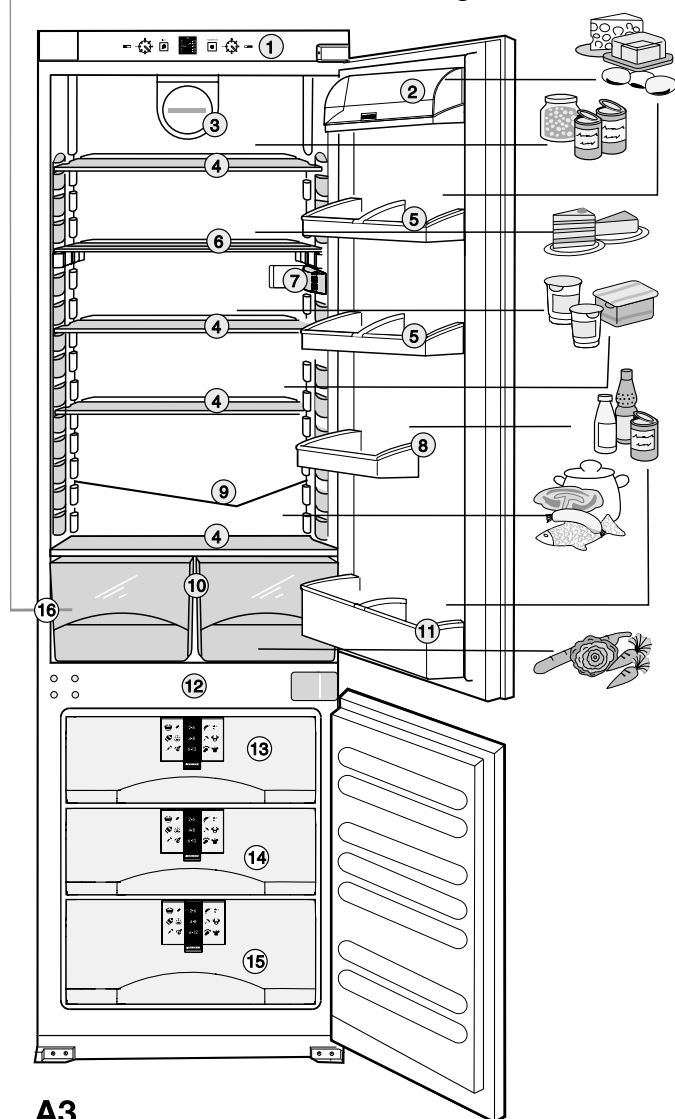

## Overzicht apparaat en uitrusting, Afb. A1

- ① Bedienings- en controle-elementen
- ② Boter- en kaasvak\*, eiervak\*
- ③ Ventilator\*
- ④ Verplaatsbare schappen
- ⑤ Conservenopbergvak, verstelbaar
- ⑥ Deelbare en onderschuifbare\* schap
- ⑦ LED-verlichting\*
- ⑧ Eiervak\*
- ⑨ Dooiwaterafvoer
- ⑩ Groentevak
- ⑪ Bergvak voor hoge flessen en dranken

## Vriesgedeelte

- ⑫ Koudeaccu\*
- ⑬ Invriesblad\*
- ⑭ VarioSpace door vergroting van vakken\*
- ⑮ Schuiflade met info-systeem\*
- ⑯ Typeplaatje

## A3

Bewaar de gebruiksaanwijzing zorgvuldig en geef deze eventueel door aan de volgende eigenaar.

De gebruiksaanwijzing is geldig voor meerdere modellen, afwijkingen zijn dus mogelijk.

## Inhoudsopgave

Het apparaat in vogelvlucht .....	32
Bestemmingen.....	33
Veiligheidsvoorschriften en waarschuwingen.....	33
Afvalverwerking/Recycling .....	33
Technische veiligheid.....	33
Veiligheid tijdens het gebruik .....	33
Inbouw- en ventilatievoorschriften.....	34
Aansluiten.....	34
Tips voor het besparen van energie .....	34
In gebruik nemen en controle-elementen.....	34
In- en uitschakelen .....	34
De temperatuur instellen .....	34
Temperatuursdisplay .....	35
Alarm - waarschuwingssignaal .....	35
Koelen met ventilator .....	35
Koelgedeelte.....	35
Indelen van de levensmiddelen.....	35
Aanwijzingen voor het koelen .....	35
Uitrusting veranderen.....	35
Vriesgedeelte.....	36
SuperFrost.....	36
Invriezen met SuperFrost.....	36
Aanwijzingen voor het invriezen en het bewaren.....	36
Het Info-System* .....	36
Het invriesblad.....	36
De koudeaccu's .....	37
VarioSpace* .....	37
Ontdooien, reinigen .....	37
Aanwijzingen voor het ontdooien .....	37
Reinigen .....	37
Storingen - problemen? .....	38
Binnenverlichting .....	38
Klantendienst en typeplaatje.....	38
Inbouwvoorschriften .....	39
Deurdraairichting veranderen .....	39
Bevestiging in het keukenmeubel.....	40

## Bestemmingen

- Het apparaat is bestemd voor het koelen, invriezen en bewaren van levensmiddelen en voor het maken van ijs. Het apparaat is ontworpen voor huishoudelijk gebruik. Bij een andere toepassing kan een probleemloze werking niet worden gegarandeerd.
- Het apparaat is, afhankelijk van de klimaatklasse, geschikt voor het gebruik binnen gelimiteerde omgevingstemperaturen. Deze mogen niet worden onder- of overschreden! De voor uw apparaat geldende klimaatklasse is op het typeplaatje aangegeven. Het betekent:

Klimaatklasse	voor omgevingstemperaturen van
SN	+10 °C tot +32 °C
N	+16 °C tot +32 °C
ST	+18 °C tot +38 °C
T	+18 °C tot +43 °C

Het koudemiddelcircuit is gecontroleerd op lekkages.

- Het apparaat voldoet in ingebouwde toestand aan de van toepassing zijnde veiligheidsvoorschriften en de EG-richtlijnen 73/23/EWG en 89/336/EWG.

## Veiligheidsvoorschriften en waarschuwingen

### Afvalverwerking/Recycling



De verpakking is samengesteld uit herbruikbare materialen.

- Golfkarton/Karton
- Gevormde delen van geschuimd polystyreen
- Folies uit polyetheen
- Spanbanden uit polypropreen

- **Verpakkingsmateriaal is geen speelgoed voor kinderen - verstikkingsgevaar door folie!**
- Breng het verpakkingsmateriaal naar een officieel inzamelpunt.

**Het afgedankte apparaat:** bevat nog waardevolle materialen en moet gescheiden van het huishoudelijk afval worden afgevoerd naar een recyclingbedrijf.



- Maak een afgedankt apparaat onbruikbaar. Trek de stekker uit het stopcontact, snijd het netsnoer door en maak de deursluiting onbruikbaar, zodat kinderen zich niet kunnen insluiten.
- Let er op dat het koelcircuit van het afgedankte apparaat tijdens het transport niet wordt beschadigd.
- Nadere informatie over het gebruikte koudemiddel vindt u op het typeplaatje.
- De afvalverwerking/recycling van afgedankte apparaten moet vakkundig en volgens de lokaal geldende voorschriften en wetgeving plaatsvinden.

### Technische veiligheid



- Om persoonlijk letsel en materiële schade te voorkomen, het apparaat alleen verpakt transporteren en met twee personen plaatsen.
- Het gebruikte koudemiddel R 600a is milieuvriendelijk, maar brandbaar.
- Leidingen van het koelcircuit niet beschadigen. Eruit spuitend koudemiddel kan oogletsel veroorzaken of ontbranden.
- Wanneer er koudemiddel vrijkomt, open vuur of ontstekingsbronnen in de nabijheid van het lekpunt verwijderen, stekker uit het stopcontact trekken en de ruimte goed ventileren.
- Neem bij beschadiging van het apparaat onmiddellijk - vóór het aansluiten - contact op met de leverancier.
- Om een veilig gebruik te waarborgen, het apparaat alleen volgens de informatie in de gebruiksaanwijzing monteren en aansluiten.
- Koppel het apparaat bij een storing los van de netspanning. Netstekker uit het stopcontact trekken (hierbij niet aan het netsnoer trekken) of zekering uitschakelen resp. uitdraaien.
- **Reparaties en ingrepen aan het apparaat alleen door de klantendienst laten uitvoeren, anders kunnen er aanzienlijke gevaren voor de gebruiker ontstaan.** Dit geldt eveneens voor het vervangen van het netsnoer.

### Veiligheid tijdens het gebruik



- Bewaar geen explosieve stoffen of spuitbussen met brandbare drijfgassen, zoals butaan, propaan, pentaan enz., in het apparaat. Eventueel vrijkomende gassen kunnen door elektrische onderdelen worden ontstoken. U herkent dergelijke spuitbussen aan de opgedrukte vermelding van de inhoud of aan een vlamsymbool.
- Producten met een hoog alcoholpercentage alleen goed afgesloten en rechtop bewaren.
- Gebruik binnenin het apparaat nooit open vuur of ontstekingsbronnen.
- Geen elektrische apparaten binnenin het apparaat gebruiken (bijv. stoomreiniger, verwarmingsapparatuur).
- Plint, schuifladen, deuren enz. niet misbruiken als opstap of om op te leunen.
- Dit apparaat is niet bedoeld voor personen (ook kinderen) met fysieke, sensorische of mentale gebreken of personen, die niet over voldoende ervaring en kennis beschikken, tenzij

zij door een persoon die voor hun veiligheid verantwoordelijk is, in het gebruik van het apparaat worden geïnstrueerd of die aanvankelijk toezicht uitoefent. Kinderen mogen niet zonder toezicht achterblijven om te voorkomen dat ze met het apparaat spelen.

- Voorkom langdurig huidcontact met koude oppervlakken of de te koelen/in te vriezen levensmiddelen. Dit kan leiden tot pijn, een verdoofd gevoel en bevriezingen. Bij langdurig huidcontact beschermingsmaatregelen treffen, bijv. handschoenen dragen.
- Consumptieijs, vooral waterijsjes of ijsblokjes, niet direct na het uit het apparaat nemen en te koud consumeren. Door de lage temperaturen bestaat er "verbrandingsgevaar".
- Consumer geen levensmiddelen die over de houdbaarheidsdatum heen zijn, u kunt hierdoor een voedselvergiftiging oplopen.

## Inbouw- en ventilatievoorschriften

- Let er bij het plaatsen/inbouwen op dat de leidingen van het koelcircuit niet beschadigd worden.
- **De oppervlaktematen van de ventilatieopeningen mogen niet worden gewijzigd. Zorg altijd voor een goede aan- en afvoer van ventilatie-lucht!**
- Binnen de ruimte waarin uw apparaat moet worden geplaatst moet volgens de norm EN 378 per 8 g koudemiddel-massa R 600a een volume van 1 m<sup>3</sup> beschikbaar zijn, zodat er in geval van een lekkage in het koelcircuit geen ontvlambaar gas-luchtmengsel in de plaatsingsruimte van het apparaat kan ontstaan. De opgave van de hoeveelheid koudemiddel vindt u op het typeplaatje binnenin het apparaat.
- Volg de aanwijzingen uit de inbouwvoorschriften op.
- Na de inbouw: alle transportbeveiligingsonderdelen verwijderen,
  - Plakband en afstandshouders\* van de schappen trekken en deze op de gewenste inschuifhoogten plaatsen.
  - Alle beschermfolie wegtrekken: van de sierstrips en schuifladenfronten.

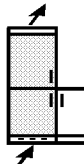

## Aansluiten

### Stroomsoort (wisselstroom) en spanning

op de plaatsingslocatie moeten overeenkomen met de gegevens op het typeplaatje. Deze bevindt zich op de linker binnenwand van het apparaat, afb. A.



- **Het apparaat alleen op een volgens de voorschriften geïnstalleerd randaardestopcontact aansluiten.**
- Het stopcontact moet d.m.v. een zekering van 10 A of zwaarder beveiligd zijn, buiten de achterzijde van het apparaat liggen en goed toegankelijk zijn.
- Het apparaat **niet**
  - aansluiten op spanningsomvormers,
  - in combinatie met zogenaamde energiebesparingsstekkers gebruiken - hierdoor kan de elektronica worden beschadigd,
  - samen met andere apparaten aansluiten op een verlengsnoer - gevaar voor oververhitting.
- Bij het losnemen van het netsnoer van de achterzijde van het apparaat de **kabelhouder** verwijderen - anders ontstaan er trillingsgeluiden!

## Tips voor het besparen van energie

- Zorg ervoor dat de ventilatieopeningen volledig vrij blijven.
- Open de deur van het apparaat zo kort mogelijk.
- Leg de levensmiddelen gesorteerd in het apparaat. De aangegeven bewaaruur niet overschrijden.
- Alle levensmiddelen goed verpakt en afgedekt bewaren; rijpvorming wordt zo voorkomen.
- Laat warme gerechten eerst tot kamertemperatuur afkoelen, voordat u deze in het apparaat legt.
- Laat diepvriesproducten ontdooien in de koelruimte.
- Houd de deur van het apparaat bij een storing gesloten. Hierdoor wordt het koudeverlies vertraagd. De kwaliteit van de diepvriesproducten blijft zo langer bewaard.

## In gebruik nemen en controle-elementen

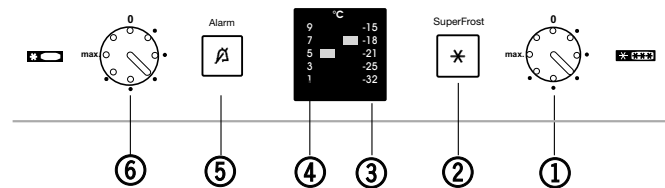

Het wordt aanbevolen het apparaat vóór het in gebruik nemen te reinigen, zie daarvoor het hoofdstuk "Reinigen".

Neem het apparaat ca. 4 uur vóór de eerste vulling met diepvriesproducten in gebruik. Plaats de diepvriesproducten pas nadat het rode lampje is uitgegaan.

## In- en uitschakelen

- **Met de hoofd-aan/uit-regelaar ① schakelt u altijd het volledige apparaat in of uit, zowel het vriesgedeelte als het koelgedeelte.**

- **Inschakelen:** Sleuf van de regelaar ① voor vriesgedeelte en ⑥ voor koelgedeelte met een munt verdraaien, zodat de **temperatuursteldisplay ③** en ④ knipperen/branden.

- Het **koelgedeelte** is ingeschakeld, van zodra de **temperatuursteldisplay ④ brandt** en de binnenverlichting aan is.

- Het **vriesgedeelte** is ingeschakeld, als de **temperatuursteldisplay ③ brandt**.

- De alarm-toets ⑤ brandt rood tot de vriestemperatuur laag genoeg is, dan gaat deze uit. Meer informatie hierover kunt u vinden in de paragraaf "alarm - waarschuwingssignaal, rode waarschuwinglampje".

- **Uitschakelen van het volledige apparaat:** De gleuf in de hoofd-aan/uit-regelaar ① met een muntstuk tot de aanslag in de stand "0" terugdraaien, zodat de **temperatuursteldisplay uit gaat**. Koelgedeelte en vriesgedeelte zijn uitgeschakeld.

- Wilt u alleen het **koelgedeelte** uitschakelen (vriesgedeelte blijft ingeschakeld - geschikt voor bijv. vakantietijd), dan moet u de aan/uit-regelaar ⑥ naar "0" terugdraaien, zodat de **temperatuursteldisplay van het koelgedeelte ④** en de binnenverlichting uit zijn. De temperatuursteldisplay van het **vriesgedeelte ③ moet branden**.

## De temperatuur instellen

- De temperatuurregelaar ① en ⑥ met een munt verdraaien tot de gewenste temperatuur op het display ③ und ④ verschijnt. De verschillende standen van de sleuf hebben de volgende betekenis:

<b>1e Punt</b>	=	<b>warmste temperatuur,</b> kleinste koelcapaciteit
<b>max.</b>	=	<b>koudste temperatuur,</b> grootste koelcapaciteit

- Aanbevolen temperatuurstelling:

- Voor het **koeldeel**: 5 °C
- Voor het **koelgedeelte**: -18 °C

Tijdens het instellen knippert het lampje van de ingestelde temperatuur.

**Opmerking:** Let er op, dat de temperatuur in de koelruimte afhankelijk is van het aantal keren dat de deur wordt geopend, de vulling en de ruimtetemperatuur op de plaatsingslocatie. Afhankelijk van de gewenste temperatuur de regelaar bijstellen.

## SuperFrost ②

De **verse** Levensmiddelen moeten zo snel mogelijk tot in de kern worden diepgevroren en al bewaarde bevroren producten een "koudereserve" krijgen. Hierdoor blijven de voedingswaarde, het uiterlijk en de smaak van de ingevroren levensmiddelen het best behouden.

- U kunt maximaal zoveel kg verse levensmiddelen binnen 24 uren invriezen, als op het typeplaatje onder "Invriescapaciteit ...kg/24h" is aangegeven. De maximale hoeveelheid diepvriesproducten verschilt afhankelijk van het model en de klimaatklasse.

Meer informatie hierover in de paragraaf "invriezen met SuperFrost".

## Temperatuureinsteldisplay

- ③ voor vriesgedeelte      ④ voor koelgedeelte
- Als de temperatuureinsteldisplay brandt, dan is het apparaat is ingeschakeld.
  - Aan de afzonderlijke lampjes zijn temperatuurbereiken toegewezen. Ze geven de gekozen instelwaarde van de koeltemperatuur aan.
  - Binnen het temperatuur-/instelbereik, bijv. de displayweergave -15 °C tot -18 °C of tussen twee punten kan de temperatuur iets kouder worden ingesteld. Naar behoefte de temperatuurregelaar ① langzaam verder draaien - het lampje van het betreffende temperatuurbereik, bijv. van -18 °C, **knippert** dan kort. Deze bevestigt de hogere instelling binnen het kleine temperatuur-bereik.

## Alarm - waarschuwingssignaal, rode waarschuwinglampje

Het waarschuwingssignaal en het rode waarschuwinglampje helpen u bij het beschermen van de bewaarde diepvriesproducten en het besparen van energie.

- **Het waarschuwingssignaal stopt** na het indrukken van de alarm-uit-toets ⑤, of automatisch, als de toereikende koude bewaartemperatuur weer is bereikt.
- Dit signaal hoort u altijd als de diepvriestemperatuur niet koud genoeg is (afhankelijk van de temperatuurstelling).
- Tegelijkertijd **knippert** het **rode** lampje in de alarm-uit-toets.

De oorzaak hiervan kan zijn

- het in het apparaat leggen van warme verse levensmiddelen,
- het uitsorteren en uitnemen van diepvriesproducten, waarbij teveel warme ruimtelucht ingestroomd is. Deze korte verhoging van de temperatuur heeft geen invloed op de diepvriesproducten.
- Door het indrukken van de alarm-uit-toets gaat het **waarschuwinglampje** over van knipperen naar doorlopend branden. Het lampje gaat pas uit als de alarmsituatie is beëindigd en er een toereikende koude temperatuur is bereikt. Daarmee is het waarschuwingssignaal weer **klaar voor gebruik**.
- Pas wanneer de SuperFrost-toets **tegelijkertijd** met een lampje in de temperatuureinsteldisplay **knippert**, dan betekent dit dat: Er een storing aanwezig is. Neem dan contact op met uw klantendienst en geef deze knipperende displayweergave door. Dit maakt een snelle en doelgerichte herstelling mogelijke.

## Koelen met ventilator\*

voor circulatiekoeling

Hiermee bereikt u op alle niveau's een relatief gelijkmatige temperatuurverdeling; alle levensmiddelen koelen tegelijk, bij een instelbare temperatuur. Door de geforceerde luchtcirculatie worden de verschillende temperatuurgebieden van het normale bedrijf opgeheven. Dit is in principe aan te bevelen:

- bij een hoge temperatuur in de ruimte (vanaf ong. 30 °C),
- bij hoge luchtvochtigheid, zoals bijv. op zomerdagen.

- **In-/uitschakelen:** Ventilator-schakelaar bedienen. I = aan, 0 = uit.

**Opmerking:** Bij ingeschakelde "ventilator" neemt het energieverbruik toe.

- Om energie te besparen, schakelt de ventilator bij geopende deur automatisch uit.

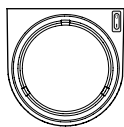

## Koelgedeelte

### Indelen van de levensmiddelen

In het bovenste voorgedeelte en in de deur is het het warmst

### Aanwijzingen voor het koelen

- Levensmiddelen zodanig bewaren, dat de lucht goed kan circuleren, dus niet te dicht op elkaar stapelen. Ventilatieluchtspleten\* in de achterwand **niet** afdekken - dit is belangrijk voor de koelprestatie!
- Levensmiddelen die makkelijk reuk of smaak geven of aannemen, evenals vloeistoffen, altijd in gesloten bakken of afgedekt bewaren.

### Uitrusting veranderen

- Het **conservenopbergvak** kunt u verzetten en alle deuropbergvakken zijn uitneembaar voor het reinigen: Opbergvakken omhoogschuiven, naar voren uitnemen en in omgekeerde volgorde weer plaatsen.
- Door verschuiven van de **flessenhouder en conservenhouder** kunt u ervoor zorgen dat flessen niet omvallen bij het openen van de deur daarbij altijd het dragend kunststofdeel vastpakken! Voor het reinigen kan de houder worden verwijderd: de voorste rand van de houder naar voren trekken en uit de vergrendeling trekken.

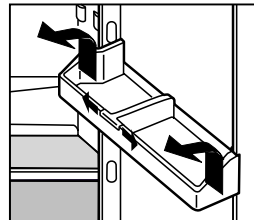

- **De glasplaten\*** kunt u afhankelijk van de hoogte van de te koelen producten verzetten:

- Glasplaat optillen, uitsparing over de dragers trekken en hoger of lager weer inschuiven.
- De glasplaten zijn tegen onbedoeld uittrekken beveiligd door uittrekstops.

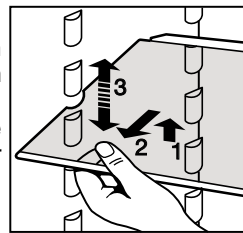

- Gebruik het voorste gedeelte van de vloer van het koelgedeelte alleen voor het **tijdelijk plaatsen** van koelproducten, bijv. als u de kast herinricht of de inhoud uitsorteert. Dit vergemakkelijkt het gebruik. Laat de koelproducten daar echter **niet** staan, omdat deze anders bij het sluiten van de deur naar achter kan worden geschoven of kunnen omvallen.

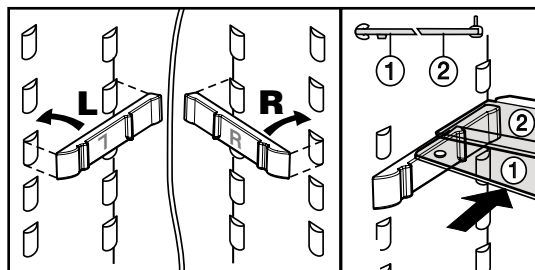
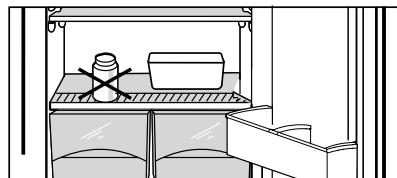

- Het plaatsen van hoge bakken of vaatwerk is mogelijk door de **halve glasplaten:** Meegedeleverde schapdragers op de gewenste hoogte rechts en links op de draagnoppen vastklikken, let daarbij op rechter (R) en linker (L) deel! De glasplaten ①/② inschuiven. De glasplaat ② met aanslagrand moet achteraan liggen!

\* afhankelijk van model en uitvoering

## Vriesgedeelte

### SuperFrost

De **verse** levensmiddelen moeten zo snel mogelijk tot in de kern worden diepgevroren en al bewaarde bevroren producten worden voorzien van een "koudereserve". Dit is mogelijk met de SuperFrost-voorziening. Hierdoor blijven de voedingswaarde, het uiterlijk en de smaak van de ingevroren levensmiddelen het best behouden.

- U kunt maximaal het aantal kg verse levensmiddelen binnen 24 uren invriezen, als is aangegeven op het typeplaatje bij "invriescapaciteit" ... kg/24h", afb. **A2**, pos. ④. De maximale hoeveelheid diepvriesproducten verschilt afhankelijk van het model en de klimaatklasse.

### Invriezen met SuperFrost

- SuperFrost-toets ② kort indrukken, zodat de LED gaat branden. De invriestemperatuur daalt, het apparaat werkt met de grootste mogelijke koudecapaciteit.
- Bij een kleine in te vriezen hoeveelheid ca. 6 uur wachten/voorvriezen. Dat is normaal gesproken voldoende. Bij de **maximale** hoeveelheid, zie typeplaatje bij invriescapaciteit, ca. 24 uur wachten.
- Daarna de verse levensmiddelen plaatsen, bij voorkeur in de bovenste vakken.
- SuperFrost schakelt zichzelf automatisch uit na in totaal ca. 65 uur. Het invriesproces is beëindigd - het lampje in de SuperFrost-toets is uit - het apparaat werkt weer in het energiebesparende normale bedrijf.

**Opmerking:** SuperFrost moet u **niet** inschakelen:

- bij het plaatsen van al bevroren diepvriesproducten,
- bij het invriezen van niet meer dan ca. 2 kg verse levensmiddelen per dag.

### Aanwijzingen voor het invriezen en het bewaren











- **Geschikt voor het invriezen zijn:** vlees, wild, gevogelte, verse vis, groente, fruit, zuivelproducten, brood, bakwaren, kant-en-klare gerechten.  
**Niet geschikt zijn:** kropsla, radijsjes, wijndruiven, hele appels en bessen, vet vlees.
- **Geschikt als verpakkingsmateriaal zijn** in de handel verkrijgbare diepvrieszakken, herbruikbare bakken van kunststof, metaal en aluminium.
- Vers in te vriezen levensmiddelen niet in contact laten komen met al bevroren levensmiddelen. De verpakkingen altijd droog in het apparaat plaatsen, zodat ze niet aan elkaar vastvriezen.
- Op de verpakkingen steeds de datum en de inhoud schrijven en de aanbevolen bewaarduur van de bevroren producten niet overschrijden, zo wordt kwaliteitsverlies voorkomen.
- Levensmiddelen die u zelf invriest steeds per portie voor de omvang van uw huishouding verpakken. Om ze snel tot op de kern te laten bevriezen moet u de volgende hoeveelheden per verpakking niet overschrijden:
  - fruit, groente tot 1 kg,
  - vlees tot 2,5 kg.
- **Groenten** na het wassen en het in porties verdelen blancheren (2-3 minuten in kokend water dompelen, daarna eruit halen en snel in koud water laten afkoelen. Als u met een stomer of magnetron blancheert, volg dan de betreffende aanwijzingen op).
- Verse levensmiddelen en geblancheerde groenten vóór het invriezen niet zouten of kruiden. Andere gerechten slechts licht zouten en kruiden. De smaakintensiteit van verschillende kruiden verandert.
- Flessen en dozen met koolzuurhoudende dranken niet laten bevriezen. Ze kunnen anders uit elkaar spatten. Bij het snel afkoelen van dranken de flessen binnen één uur weer uit het vriesgedeelte halen!

- **Het bewaren:** De individuele schuifladen en de schappen kunnen worden beladen met **max. 25 kg** diepvriesproducten.

- Gelijksortige diepvriesproducten altijd samen bewaren, daarmee wordt een onnodig lang openen van de deur vermeden en wordt energie bespaard.
- De aangegeven bewaarduur niet overschrijden.

- **Pak voor het ontdooien** steeds de hoeveelheid die u direct nodig heeft. Ontdooide levensmiddelen zo snel mogelijk verwerken tot een kant-en-klaar gerecht. Diepvriesproducten kunt u ontdooien:
  - in de oven/heteluchtoven
  - in de magnetron
  - bij kamertemperatuur
  - in de koelkast; de door de diepvriesgoed afgegeven koude wordt gebruikt voor het koelen van de andere levensmiddelen.

### Het Info-System\*

Kant-en-klare maaltijden				
Roomijs				Worst
Vis		2-6		Brood
Varkensvlees		4-8		Paddenstoelen/ champignons
Groenten		6-12		Wild
Fruit				Gevogelte
				Rund/kalf

De ingevroren levensmiddelen moeten binnen de aangegeven bewaartijden worden verbruikt.

De getallen tussen de symbolen geven de bewaarduur in maanden aan voor meerdere soorten diepvriesproducten.

De aangegeven bewaartijden zijn richtwaarden voor vers in te vriezen levensmiddelen. Of de onderste of bovenste waarde geldig is, hangt af van de kwaliteit van de levensmiddelen en de voorbehandeling vóór het invriezen. Voor vettere levensmiddelen gelden steeds de onderste waarden.

### Het invriesblad

maakt het individueel invriezen van bessen, kruiden, groenten en ander kleine diepvriesproducten mogelijk. Deze verhindert het aan elkaar vastvriezen. Het vorm van het diepvriesgoed blijft bewaard en het later verdelen in porties wordt vereenvoudigd.

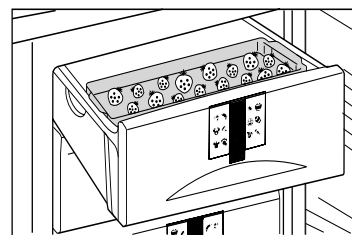

- Diepvriesproducten los op het invriesblad verdelen
- Diepvriesproducten 10 tot 12 uur laten doorvriezen, dan in een diepvrieszak of bak vullen en in een schuiflade opbergen.
- Bij het ontdooien het diepvriesgoed weer los naast elkaar uitspreiden.

## De koudeaccu's\*

verhinderen bij stroomuitval een te snel oplopende temperatuur - de kwaliteit van de levensmiddelen blijft beter behouden.

De koudeaccu's kunt u op het invriesblad of in het plafond van de vriesruimte\* laten bevriezen en opbergen.

● **Koudeaccu's plaatsen:** De bovenste schuiflade verwijderen. Koudeaccu boven achterin het plafond van de vriesruimte schuiven en aan de voorzijde vastklikken.

● **Koudeaccu's verwijderen:** De bovenste schuiflade verwijderen. De koudeaccu aan de zijkant vastpakken en naar beneden eruit drukken.

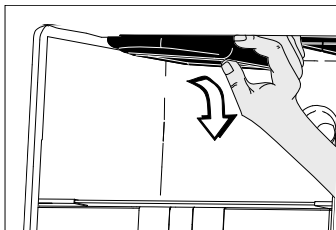
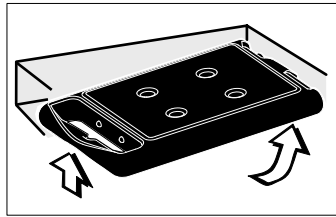

## VarioSpace\*

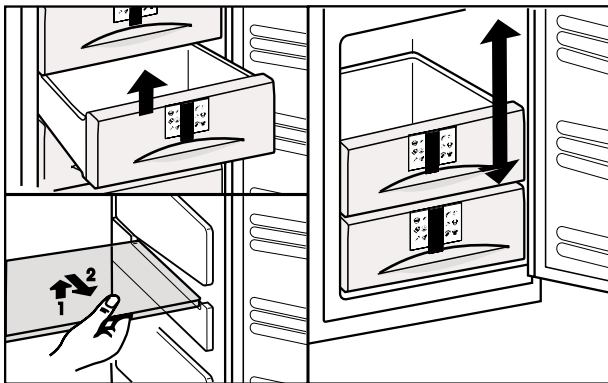

- Door het verwijderen van een schuiflade en de schap krijgt u meer dan 2 schuiflade-hoogten **plaats voor groot diepvriesgoed**. Zo kunnen bijv. gevogelte, vlees en grote stukken wild ongedeeld worden ingevroren en "aan één stuk" verder worden bereid. Hoog bakgoed en ijsverpakkingen kunnen zo opgeslagen worden.
- **Schuiflade verwijderen door deze tot aan de aanslag eruit te trekken en aan de voorzijde op te tillen.**
- **Schappen verwijderen door deze aan de voorzijde op te tillen en eruit te trekken.**
- Voor het terugplaatsen: In omgekeerde volgorde te werk gaan; schap eenvoudig tot aan de aanslag inschuiven.

## Ontdooien, reinigen

### Ontdooien

De koelruimte ontdooit automatisch. Het dooiwater verdampt door de warmte van de compressor.

- Let er op, dat het dooiwater steeds ongehinderd door de afvoeropening achter de groenteladen op de achterwand weg kan stromen



### In de vriesruimte

vormt zich na langere gebruiksduur een rijp- resp. ijslaag, afhankelijk van het aantal keren dat de deur wordt geopend en de ingelegde "warme" levensmiddelen. Dit is heel normaal.

Een dikkere ijslaag verhoogt echter het energieverbruik. Daarom moet u het apparaat regelmatig ontdooien:

- Eén dag vóór het ontdooien "SuperFrost" inschakelen, de diepvriesproducten krijgt daardoor een "koudereserve".
  - **Ontdooien:** Netstekker uit het stopcontact trekken of aan/uit-toets vriesgedeelte indrukken, zodat de temperatuuroverzicht display uit gaat. Als de display niet uit gaat, dan is de kinderbeveiliging actief.
  - De diepvriesproducten evt. in de schuiflade met koudeaccu's er boven op, in krantenpapier of een deken wikkelen en op een koele plaats bewaren.
  - Voor het versnellen van het ontdooiproces een emmer met heet, niet kokend water op een schap in het koelvak plaatsen.
- Gebruik voor het ontdooien geen elektrische verwarmingsapparaten of stoomreinigers, ontdooisprays, open vuur of metalen voorwerpen voor het verwijderen van ijs. Gevaar op letsels en beschadigingen!**
- De deur van het apparaat tijdens het ontdooien open laten. Het dooiwater in de verdiepte bodem met een spons of doek opnemen. Daarna het apparaat reinigen en droog maken.

NL

### Reinigen

- **Vóór het reinigen het apparaat altijd uit zetten. De netstekker uit het stopcontact trekken of de zekeringen verwijderen resp. uitschakelen.**
- De binnenruimte en uitrustingsdelen met de hand reinigen met lauw water en wat afwasmiddel. Geen stoomreinigers gebruiken - gevaar op letsels en schade!
- Aanbevolen worden zachte poetsdoeken en een allesreiniger met een neutrale pH-waarde.
- Gebruik geen schurende/krassende sponzen, geen geconcentreerde reinigingsmiddelen en in geen geval zand-, chloride- of zuurhoudende reinigingsmiddelen resp. chemische oplosmiddelen.
- Let er op dat er geen reinigingswater in het afvoergootje, het ventilatierooster of elektrische onderdelen dringt. Apparaat droog maken.
- Het typeplaatje aan de binnenzijde van het apparaat niet beschadigen of verwijderen - het is belangrijk voor de klantendienst.
- Schappen, glasplaten en andere uitrustingsdelen met de hand reinigen.
- De schappen volgens de afbeelding verwijderen:
  - Glasplaat optillen, de uitsparing over de dragers trekken, naar de zijkant laten zakken en schuin uitnemen.
  - Schuif de schappen altijd met de aanslagrand aan de achterzijde en boven gericht terug, omdat de levensmiddelen anders aan de achterwand vast kunnen vriezen.

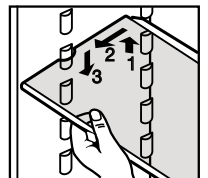

- Als u het **bovenste** deurvak (boter- en kaasvak) eruit wilt nemen, dan deze altijd samen met het deksel\* eruit tillen! Daarna één zijdeel van de schap voorzichtig naar buiten drukken, tot de scharnierpen van het deksel vrij komt en het deksel naar de zijkant toe kan worden verwijderd.

- Beschermfolie van alle sierstrips verwijderen, afb.

- Reinig de **afvoeropening** op de achterwand boven de groenteladen vaker, **pijl in afb.. Eventueel met een dun hulpmiddel, bijv. een wattenstaafje of iets dergelijks reinigen.**

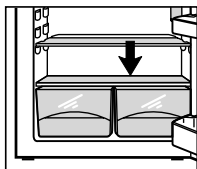

- Het apparaat daarna weer aansluiten/inschakelen.

Als het apparaat **langere tijd buiten werking** gesteld moet worden, maak dan het apparaat leeg, trek de netstekker uit het stopcontact en reinig het apparaat zoals beschreven en laat de deur van het apparaat open staan om geurvorming te voorkomen.

## Stringen - problemen?

Uw apparaat is zo geconstrueerd en gefabriceerd, dat de een storingsvrije werking en een lange levensduur gewaarborgd zijn. Treedt er desondanks tijdens het gebruik toch een storing op, controleert u dan of de storing niet wordt veroorzaakt door een bedieningsfout. In dat geval worden de gemaakte kosten u ook tijdens de garantieperiode in rekening gebracht.

De volgende storingen kunt u door controle van de mogelijke oorzaken zelf verhelpen:

### Storing - mogelijke oorzaak en oplossing

#### Apparaat werkt niet, het display is uit

- Is het apparaat op de juiste wijze ingeschakeld?
- Zit de stekker goed in het stopcontact?
- Is de (groeps-)zekering van het stopcontact in orde?

#### Binnenverlichting brandt niet

- Is het koelgedeelte ingeschakeld?
- Is de deur langer dan 15 min. open geweest?
- De gloeilamp is defect.

#### Te harde geluiden

- Staat het apparaat op een stevige ondergrond, worden meubels/voorwerpen naast het apparaat door het werkende koelcompressor aan het trillen gebracht? Evt. flessen en ander vaatwerk van elkaar halen.
- Normaal zijn: **stromingsgeluiden**, borrelende of kabbelende geluiden, deze zijn afkomstig van het koudemiddel dat door het koelcircuit stroomt.

Een zacht **klikken**, dit ontstaat telkens wanneer de koelcompressor (de motor) automatisch in- of uitschakelt.

Het **brommen van de motor**. Het brommen van de motor wordt korte tijd iets luider als het de compressor wordt ingeschakeld. Bij ingeschakelde SuperFrost, vers geplaatste levensmiddelen of nadat de deur langere tijd open heeft gestaan, wordt het koelvermogen automatisch hoger. Er ontstaat een diepe bromtoon door **stromingsgeluiden van de lucht** door de ventilator.

#### Alarm klinkt, de temperatuur is niet laag genoeg

- Zijn er te grote hoeveelheden verse levensmiddelen ingelegd **zonder** het inschakelen van SuperFrost? (zie paragraaf "SuperFrost")
- Sluit de deur van het apparaat goed?
- Is de ventilatie voldoende?  
Evt. ventilatieroosters vrijmaken.
- Is de omgevingstemperatuur te hoog? (zie paragraaf "Bestemmingen")
- Is het apparaat te vaak of te lang geopend geweest?
- Wacht eventueel om te zien of de vereiste temperatuur zich niet vanzelf herstelt.

## Binnenverlichting

wordt bij geopende deur na ca. 15 minuten automatisch uitgeschakeld. Indien deze bij een kort geopende deur niet gaat branden, maar de temperatuursteldisplay wel, dan is het gloeilampje waarschijnlijk defect.

### Vervangen van het gloeilampje:

- **Gegevens gloeilampje:** max. 25 W, de stroomsoort en de spanning moeten overeenkomen met de informatie op het typeplaatje. Alleen gloeilampjes gebruiken met dezelfde afmetingen en fitting: E 14.
- Apparaat uitschakelen.  
**De netstekker uit het stopcontact trekken resp. de zekering uitschakelen of uitschroeven.**

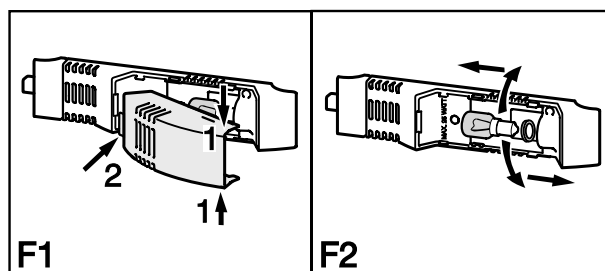

- Afb. **F1**: Het lampenkapje aan de boven- en onderkant vastpakken en wegtrekken.
- Afb. **F2**: Het gloeilampje vervangen. Bij het indraaien is enige kracht nodig - wrijving van de afdichting moet worden overwonnen. Let er bij het indraaien op dat de afdichting goed vastzit in de lampfitting.
- De afdekking aan de achterkant inhaken en aan de zijkanten laten vastklikken.

## Klantendienst en typeplaatje

Als geen van bovenstaande oorzaken aanwezig is en u de storing niet zelf kunt verhelpen of als **meerdere LED's knipperen**, neem dan contact op met de dichtstbijzijnde klantendienst (zie de lijst in bijlage). Geef de

**typeaanduiding van het apparaat** ①, **het servicenummer** ②, **Serienummer** ③

op het typeplaatje door en **welke lampjes op het display knipperen**. Dit maakt een snelle en doelgerichte herstelling mogelijke. Het typeplaatje bevindt zich aan de binnen in het apparaat links.

Laat het apparaat gesloten totdat de klantendienst bij u aanwezig is, om verder koudeverlies te voorkomen.

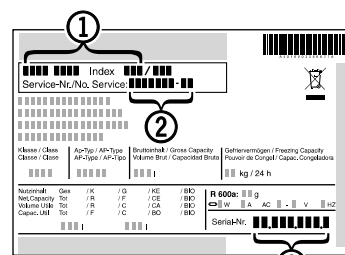



# Inbouwvoorschrift

## Inbouwvoorschriften en maten

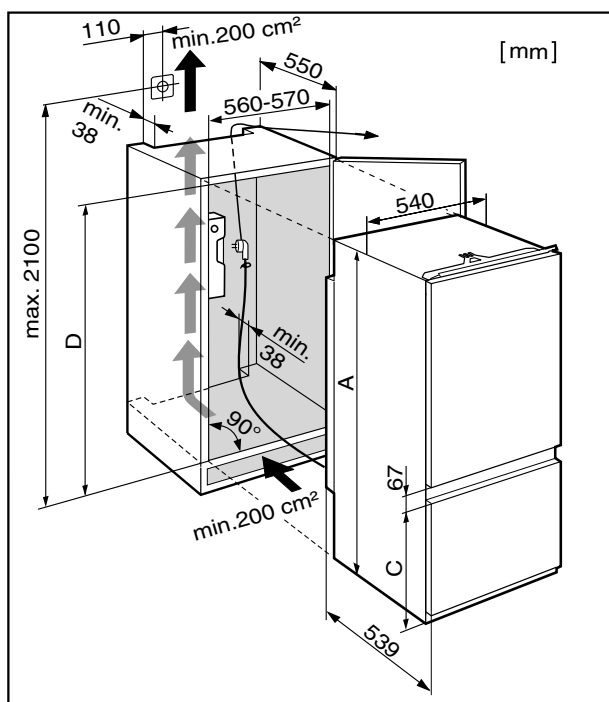

### Inbouwmaten controleren:

	A	C	D
ICS 30	1769,5	669	1772-1788
ICS 31	1769,5	523	1772-1788

- Keukenmeubel en eventueel kastdeuren met waterpas en winkelhaak stellen. Indien nodig door ondervullen stellen. De tussenvloer en zijwanden van het keukenmeubel moeten haaks op elkaar staan.
- Het koel-/vriesapparaat inbouwen in stabiele keukenmeubels.
- De oppervlaktemaat voor de ventilatieopeningen bestemd aanhouden:
  - De diepte van de ventilatieschacht aan de achterzijde van het keukenmeubel moet ten minste 38 mm zijn.
  - Als oppervlaktemaat voor de ventilatieopeningen in de keukenplint en bovenin de keukenmeubelombouw is min. 200 cm<sup>2</sup> noodzakelijk. Principeel geldt: hoe groter de oppervlaktemaat van de ventilatieopeningen, hoe zuiniger het apparaat werkt.

### Vóór aanvang van de montage:

- Netsnoerhouder van de achterkant verwijderen.



- Netsnoer met behulp van een touw doorvoeren.

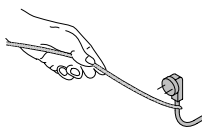

Bewaar de inbouwvoorschriften zorgvuldig en geef deze eventueel door aan de volgende eigenaar.

De gebruiksaanwijzing is geldig voor meerdere modellen; afwijkingen zijn dus mogelijk.

Voor het inbouwen heeft u het volgende aanvullende gereedschap nodig: Schroevendraaier Torx®15, 20, 25, 30, schaar, accuschroevendraaier

### Deurdraairichting veranderen

Als dat nodig is kunt u de deurscharnieren verzetten, indien dit niet nodig is kunt u de handleiding verder volgen die gegeven worden na **Bevestiging in de keukenkast**.

- Voor het vereenvoudigen van de montage het apparaat 3/4 in de inbouw nis schuiven

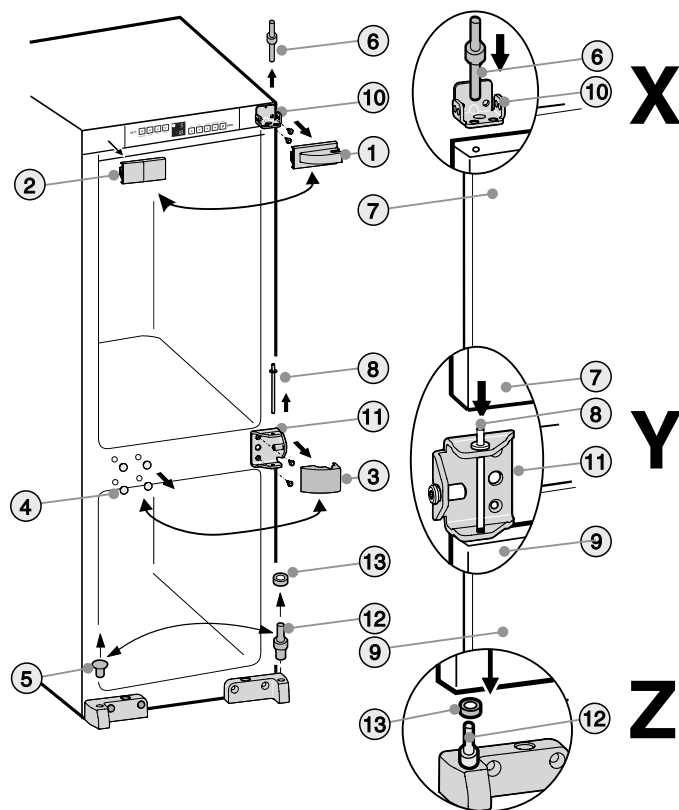

- Afdekdelen ①, ② ③ ④ en ⑤ verwijderen.
- Bovenste scharnieren ⑥ uit de deur van het koelgedeelte ⑦ schroeven. **Let op:** Zet de deur van het koelgedeelte vast zodat deze er niet uitvalt.
- Deur van koelgedeelte ⑦ licht naar voren laten kantelen en naar boven toe eruit tillen.
- Middelste scharnieren ⑧ losschroeven. **Let op:** Zet de deur van het vriesgedeelte vast zodat deze er niet uitvalt
- Deur van vriesgedeelte ⑨ eruit tillen
- Bovenste scharnierblok ⑩ en middelste ⑪ losschroeven en op de tegenoverliggende zijde weer vastschroeven met dezelfde schroeven.
- Onderste scharnieren ⑫ met onderlegging ⑬ overzetten.
- Deur van vriesgedeelte ⑨ weer monteren: aan de onderzijde op scharnieren ⑫ en onderlegging ⑬ plaatsen, **detail Z**. De middelste scharnieren ⑧ door het middelste scharnierblok ⑪ in de deurlagering steken en vastschroeven, **detail Y**
- Deur van koelgedeelte ⑦ weer monteren: in het midden op de scharnieren ⑧ plaatsen, **detail X**. De bovenste scharnieren ⑥ door het **buitenste** gat in het scharnierblok ⑩ in het deurlager van de deur van het koelgedeelte ⑦ steken en vastschroeven, **detail X**
- Afdekdelen weer op de tegenovergestelde zijde 180° gedraaid aanbrengen

## Bevestigingsdelen en hun toepassing op het apparaat staan in het overzicht

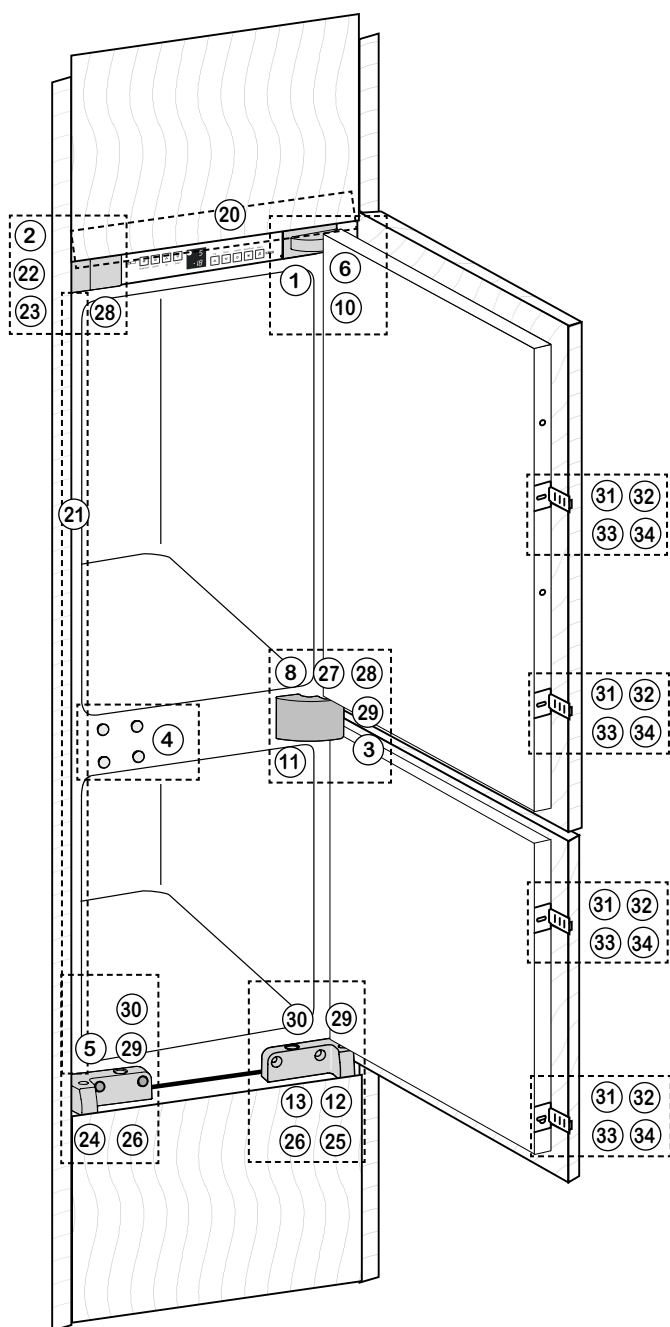

 <b>1x</b>	 <b>1x</b>
 <b>1x</b>	 <b>2x</b> Torx® 25 <b>Ø 4,8 x 16</b>
 <b>4x</b>	 <b>1x</b> Torx® 15 <b>Ø 4 x 19</b>
 <b>4x</b>	 <b>4x</b> Torx® 15 <b>Ø 3,9 x 9,5</b>
 <b>3x</b> Torx® 15 <b>Ø 4 x 36</b>	 <b>12x</b> Torx® 15 <b>Ø 4 x 14</b>
 <b>2x</b>	 <b>1x</b>

## Bevestiging in de keukenkast

- Alle bevestigingsdelen\* zijn meegeleverd met het apparaat.
- Apparaat 3/4 in het keukenmeubel schuiven

- Afdichtstrip (20) aan de handgreepzijde vlak met de zijwand van het apparaat monteren: in de penname schuiven en vasthaken in de sleufgaten

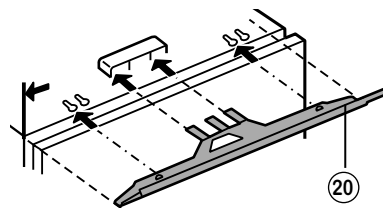

- Afdekstrip (21) aan de handgreepzijde, vlak met het front op de apparaatzijwand plakken: Beschermfolie eraf trekken en afdichtstrip opplakken. indien nodig afdichtstrip aan de onderzijde afkorten op nishoogte. De afdichtstrip precies onder het bevestigingshoekstuk (22) plakken.

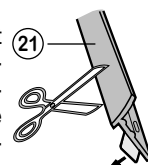

- Afdekkap (2) verwijderen
- **Bij de eerste montage:** Afdekkap (3) van het middelste scharnierblok (1) verwijderen

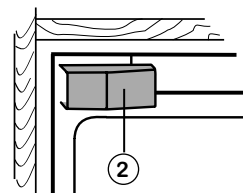

- Bevestigingshoekstuk (22) met schroeven (23) vastschroeven
- Apparaat in de inbouw nis schuiven. Let op het netsnoer!

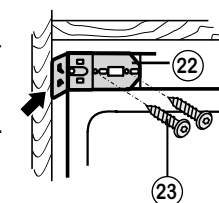

- Apparaat in de diepte stellen:
  - De voorkant van de scharnierblokken (25) en (25) en
  - het bevestigingshoekstuk (22) vlak ↑ met de voorkant van de vloer van het meubel en de zijwand van het keukenmeubel uitlijnen.

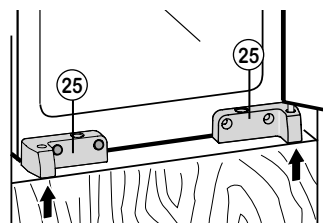

- Apparaat in hoogte stellen: via de stelbouten (27) in descharnierblokken (24) en (25)

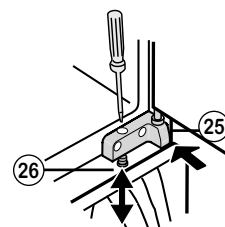

- Die Stelbout (27) in het middelste scharnierblok (11) tegen de meubelzijwand draaien. **Let op:** de stelbout (27) voorzichtig naar de gewenste positie draaien, om schade aan de meubelwand te vermijden

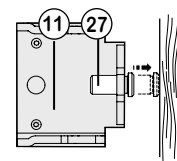

- Apparaat met spaanplaatschroeven (28)/(29) in de de nis bevestigen/vastzetten

Boven door het bevestigingshoekstuk (22), daarbij moet het apparaat tegen de meubelwand aan drukken.

In het midden met bevestigingsgat (27) met schroef (29)

Onder door stelbout (25) in scharnierblok (24) en (25).

- Let er op dat alle schroefverbindingen goed vast zitten!

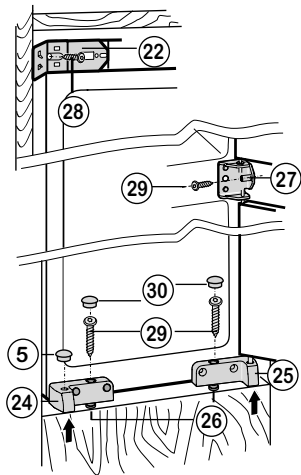

- Bij grote of gedeelde deuren naar behoefte een extra deurkoppeling monteren!

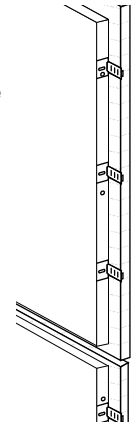

- Indien nodig, de afdichtstrip (20) door verschuiven parallel met het kastplafond afstellen - deze mag niet uitsteken.

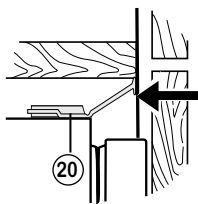

- Zijdeel van het bevestigingshoekstuk (22) einklappen

- Afdekkap (2) weer vastklikken

- Alle gaten met stoppen (30) en (5) afsluiten

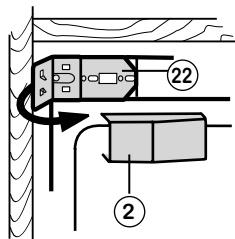

- Op het middelstescharnierblok (11) de afdekkap (3) vastklikken

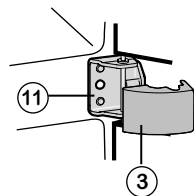

- Deurkoppeldeel (31), afhankelijk van de handgreephoogte en deurdelling, met schroef (32) monteren.

- Bij geheel geopende deur de koppelrail (33) inschuiven en met schroeven op de meubeldeur (34) vastschroeven. Afstand **d** ten opzichte van de buitenrand van de meubeldeur aanhouden, **d** = wanddikte van het keukenmeubel.

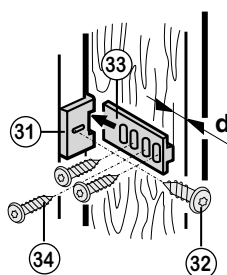

- Deurkoppeling zo afstellen dat de meubeldeur aan de handgreepzijde niet tegen het kastframe aankomt (ca. 1 mm afstand).

De fabrikant werkt voortdurend aan de verdere ontwikkeling van alle types en modellen. Daarom vragen wij uw begrip voor het feit, dat we ons veranderingen in vorm, uitrustingen techniek moeten voorbehouden .

