

# Instructions d'utilisation et de montage

F

Combiné réfrigérateur-congélateur avec compartiment BioFresh, intégrable, porte fixe

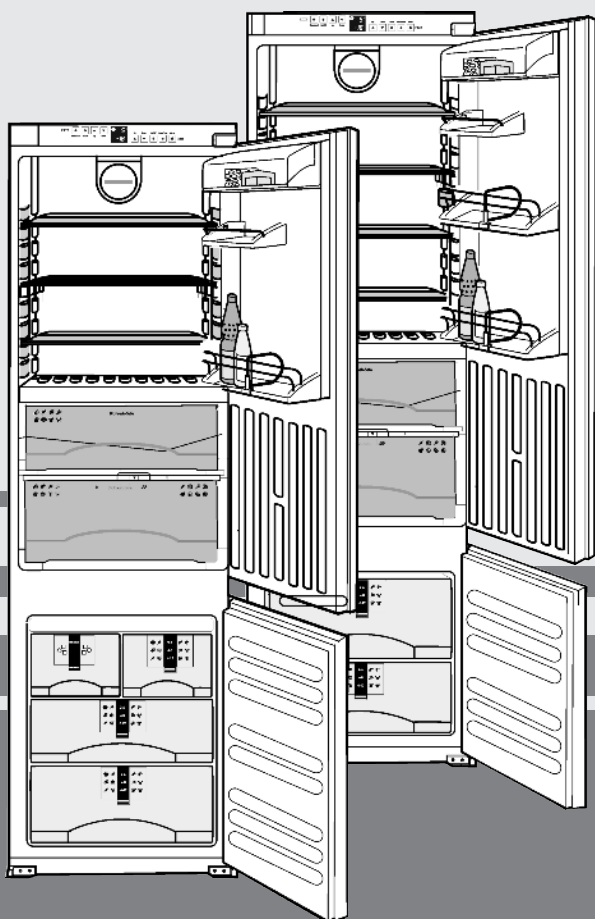

16/08 **7082530 - 02**

ICB/ICBN ... 6

**LIEBHERR**

# Vue d'ensemble de l'appareil

## Sommaire

<b>1</b>	<b>Vue d'ensemble de l'appareil.....</b>	<b>2</b>
1.1	Domaine d'utilisation de l'appareil.....	2
1.2	Conformité.....	2
1.3	Vue d'ensemble de l'appareil et de l'équipement.....	2
1.4	Net@Home.....	3
<b>2</b>	<b>Consignes de sécurité générales.....</b>	<b>3</b>
<b>3</b>	<b>Éléments de commande et d'affichage.....</b>	<b>3</b>
3.1	Éléments de commande et de contrôle.....	3
3.2	Affichage de la température.....	3
<b>4</b>	<b>Mise en service.....</b>	<b>4</b>
4.1	Changement de la butée de la porte.....	4
4.2	Montage.....	4
4.3	Transport de l'appareil.....	8
4.4	Mise en place de l'appareil.....	8
4.5	Éliminer l'emballage.....	9
4.6	Brancher l'appareil.....	9
4.7	Enclencher l'appareil.....	9
<b>5</b>	<b>Commande.....</b>	<b>9</b>
5.1	Economiser l'énergie.....	9
5.2	Luminosité de l'affichage de température.....	10
5.3	Verrouillage enfants.....	10
5.4	Alarme porte ouverte.....	10
5.5	Alarme de température.....	10
5.6	Réfrigérateur .....	10
5.7	Compartiment BioFresh.....	11
5.8	Compartiment congélateur.....	13
<b>6</b>	<b>Entretien.....</b>	<b>15</b>
6.1	Dégivrer manuellement.....	15
6.2	Dégivrer avec le mode NoFrost.....	15
6.3	Nettoyage de l'appareil.....	15
6.4	S.A.V. ....	16
<b>7</b>	<b>Dysfonctionnements.....</b>	<b>16</b>
<b>8</b>	<b>Mise hors service.....</b>	<b>17</b>
8.1	Couper l'appareil.....	17
8.2	Mise hors service.....	17
<b>9</b>	<b>Éliminer l'appareil.....</b>	<b>17</b>

Le fabricant travaille constamment au développement de tous les types et modèles d'appareils. C'est pourquoi nous nous réservons le droit de modifier la forme, l'équipement et la technique de nos appareils. Nous vous remercions de votre compréhension.

Afin de découvrir tous les avantages de votre nouvel appareil, nous vous prions de lire attentivement ces instructions de montage.

Ces instructions de montage sont valables pour plusieurs modèles, des différences sont donc possibles. Les paragraphes ne concernant que certains appareils sont indiqués par un astérisque (\*).

Les instructions de manipulation sont indiqués par un ►, les résultats de manipulation par un ▷.

## 1 Vue d'ensemble de l'appareil

### 1.1 Domaine d'utilisation de l'appareil

L'appareil a été conçu pour refroidir des aliments, congeler et entreposer des aliments et préparer des glaçons.

L'appareil a été conçu pour l'utilisation dans le ménage. Il ne convient pas pour l'utilisation industrielle, en particulier dans des laboratoires ou équivalents. Il y a risque de dysfonctionnements.

En fonction de la classe climatique, l'appareil a été conçu pour l'exploitation à des températures environnantes limites. La clas-

se climatique de votre appareil est indiquée sur la plaquette signalétique :

### Remarque

► Respectez les températures environnantes indiquées, sinon la puissance réfrigérante diminue.

Classe climatique	pour températures ambiantes de
SN	10 °C à 32 °C
N	16 °C à 32 °C
ST	16 °C à 38 °C
T	16 °C à 43 °C

### 1.2 Conformité

L'étanchéité du circuit réfrigérant est contrôlée. Cet appareil est conforme in situ aux prescriptions de sécurité en vigueur ainsi qu'aux directives UE 2006/95/UE et 2004/108/UE.

### 1.3 Vue d'ensemble de l'appareil et de l'équipement

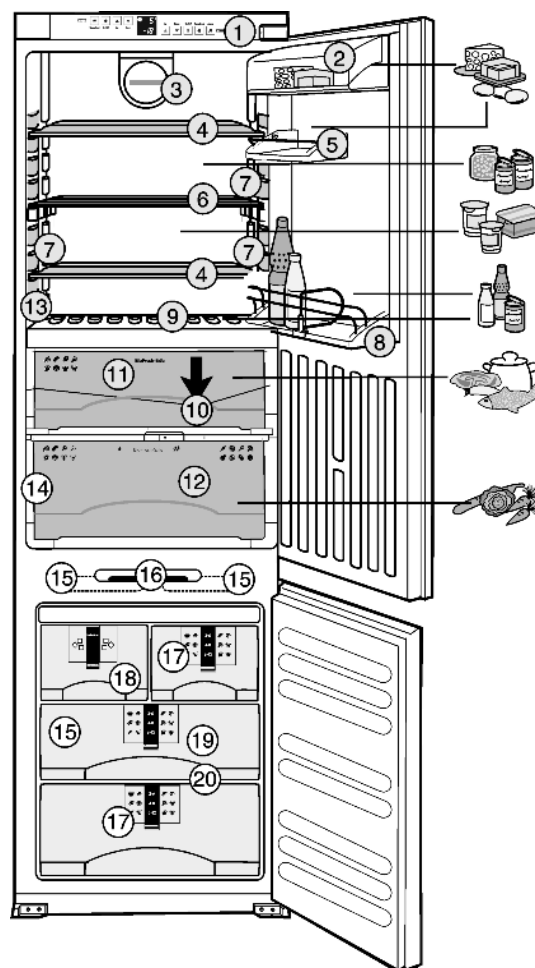

Fig. 1

- |   |  |
|---|--|
| (1) Éléments de commande et de contrôle     | (11) DrySafe                                       |
| (2) Compartiment à beurre et fromage        | (12) HydroSafe                                     |
| (3) Ventilateur                             | (13) Plaque signalétique                           |
| (4) Tablette de rangement, modulable        | (14) Éclairage intérieur compartiment Biofresh*    |
| (5) Bac à œufs*                             | (15) Accumulateurs de froid*                       |
| (6) Tablette de rangement, en deux parties* | (16) Éclairage intérieur compartiment congélation* |

# Consignes de sécurité générales

- (7) Eclairage intérieur compartiment réfrigérateur\*
- (8) Balconnet maxi-bouteilles
- (9) Range-bouteilles intégré ou tablette de verre
- (10) Orifice d'écoulement de l'eau de dégivrage
- (17) Système info\*
- (18) IceMaker\*
- (19) Tablette de congélation\*
- (20) VarioSpace\*

## 1.4 Net@Home

Selon le modèle et l'équipement, l'appareil peut être équipé de modules de complément pour le système HomeDialog ou de l'interface de série (RS 232). Vous pouvez vous procurer ces modules auprès de votre revendeur spécialisé.

Vous trouverez plus d'informations sur le site Internet [www.liebherr.com](http://www.liebherr.com).



## 2 Consignes de sécurité générales

### Dangers pour l'utilisateur :

- Cet appareil n'est pas destiné aux personnes souffrant de troubles mentaux, physiques ou sensoriels ou aux personnes n'ayant pas suffisamment d'expérience et de connaissances (les enfants aussi), sauf si une personne responsable de la sécurité leur explique l'utilisation de l'appareil et les surveille au début. Surveiller les enfants afin qu'ils ne jouent pas avec l'appareil.
- En cas de dysfonctionnement, tirer la fiche du réseau (ne pas tirer sur le câble de raccord) ou couper le fusible.
- Faire effectuer les réparations, les interventions sur l'appareil et le remplacement du câble de raccord au réseau uniquement par le S.A.V ou tout autre technicien qualifié.
- Toujours débrancher l'appareil du réseau en tenant la fiche. Ne pas tirer sur le câble.
- Monter et raccorder l'appareil uniquement selon les indications mentionnées dans les instructions.
- Conservez précieusement ce mode d'emploi et remettez-le éventuellement au nouveau propriétaire de l'appareil.

### Risque d'incendie :

- Le fluide réfrigérant R 600a contenu dans l'appareil ne présente aucun danger pour l'environnement mais est inflammable. En cas de fuite, le fluide réfrigérant risque de s'enflammer.
  - Ne pas endommager les tubes du circuit frigorifique.
  - Ne pas manier de feu ouvert ou de sources inflammables à l'intérieur de l'appareil.
  - Ne pas utiliser d'appareils électriques à l'intérieur de l'appareil (par ex. nettoyeurs à vapeur, appareils de chauffage, sorbetières, etc.).
  - En cas de fuite du réfrigérant : supprimer tout feu ouvert ou sources inflammables à proximité de la fuite. Débrancher la prise. Bien aérer la pièce. Informer le S.A.V.
- Ne pas entreposer de matières explosives ou de bombes aérosols contenant des gaz propulseurs inflammables (butane, propane, pentane, etc.) dans l'appareil. Les bombes aérosols de ce type sont reconnaissables aux indications de contenu imprimées ou au symbole de la flamme. Une éventuelle fuite de gaz risque de mettre feu aux composants électriques.
- N'entreposer de l'alcool très concentré que dans un récipient fermé hermétiquement et en position verticale. Une fuite d'alcool éventuelle risque de mettre feu aux composants électriques.

### Risque de chute et de basculement :

- Ne pas utiliser les socles, tiroirs, portes, etc. comme marchepied ou appui. Ceci s'applique avant tout aux enfants.

### Danger d'intoxication alimentaire :

- Ne pas consommer d'aliments périmés.

### Risque de gelures, d'engourdissement et de douleurs :

- Éviter le contact permanent de la peau avec les surfaces froides ou les produits réfrigérés/congelés. Prendre des mesures de protection, par ex. en portant des gants. Ne pas consommer immédiatement les glaces trop froides (surtout les sorbets et les glaçons).

### Respecter les indications spécifiques des autres sections :

	DANGER	indique une situation dangereuse imminente entraînant la mort ou des blessures corporelles graves si elle n'est pas évitée.
	AVERTISSEMENT	indique une situation dangereuse susceptible d'entraîner la mort ou des blessures corporelles graves si elle n'est pas évitée.
	PRUDENCE	indique une situation dangereuse susceptible d'entraîner des blessures corporelles moyennes ou légères si elle n'est pas évitée.
	ATTENTION	indique une situation dangereuse susceptible d'entraîner des dommages matériels si elle n'est pas évitée.
	Remarque	indique les remarques et conseils utiles.

F

## 3 Éléments de commande et d'affichage

### 3.1 Éléments de commande et de contrôle

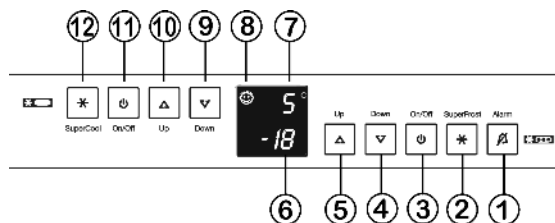

Fig. 2

- (1) Touche Alarme
- (2) Touche SuperFrost
- (3) Touche On/Off compartiment de congélation
- (4) Touche de réglage Down compartiment de congélation
- (5) Touche de réglage Up compartiment de congélation
- (6) Affichage de la température compartiment de congélation
- (7) Affichage de la température compartiment de réfrigération
- (8) Symbole Sécurité enfants
- (9) Touche de réglage Down compartiment de réfrigération
- (10) Touche de réglage Up compartiment de réfrigération
- (11) Touche On/Off compartiment de réfrigération
- (12) Touche SuperCool

### 3.2 Affichage de la température

Sont affichés en service normal :

- La température de congélation la plus chaude
- La température moyenne de réfrigération

L'affichage de la température du compartiment de congélation clignote :

- le réglage de la température est modifié

# Mise en service

- après l'enclenchement, la température n'est pas encore suffisamment froide
  - la température a augmenté de plusieurs degrés
- Des traits clignotent à l'affichage :

- la température de congélation est supérieure à 0 °C.
- Les affichages suivants indiquent qu'il y a une panne. Pour les causes possibles et les mesures à prendre, voir chapitre Pannes.

- nA
- F0 à F5

## 4 Mise en service

### 4.1 Changement de la butée de la porte

#### ATTENTION\*

Risque d'endommagement aux appareils Side-by-Side dû au condensât

Un appareil Side-by-Side (SBS) peut uniquement être monté avec le sens d'ouverture de la porte tel qu'il a été livré.

► Ne pas changer le sens d'ouverture de la porte.

S'assurer que les outils suivants soient disponibles :

- ☐ Clé mâle à six pans 13
- ☐ Tournevis à accu Torx 15, 20, 25, 30

Glisser l'appareil au 2/3 dans la niche.

Retirer la fiche de la prise.

Ouvrir la porte.

#### 4.1.1 Démontez l'amortisseur de fermeture



#### PRUDENCE

Risque de blessures lorsque l'amortisseur de fermeture se contracte !

► Le démonter prudemment.

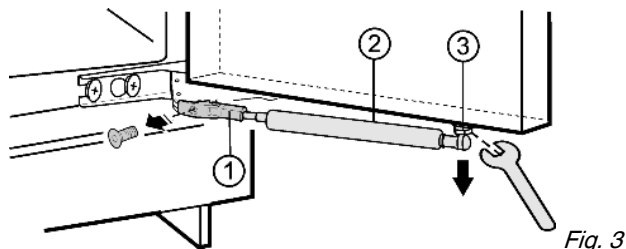

Fig. 3

- Dévisser le support Fig. 3 (1).
- Dévisser le pivot à rotule Fig. 3 (3) ensemble avec l'amortisseur de fermeture Fig. 3 (2) de la porte et le mettre de côté.

#### 4.1.2 Changer la butée de la porte

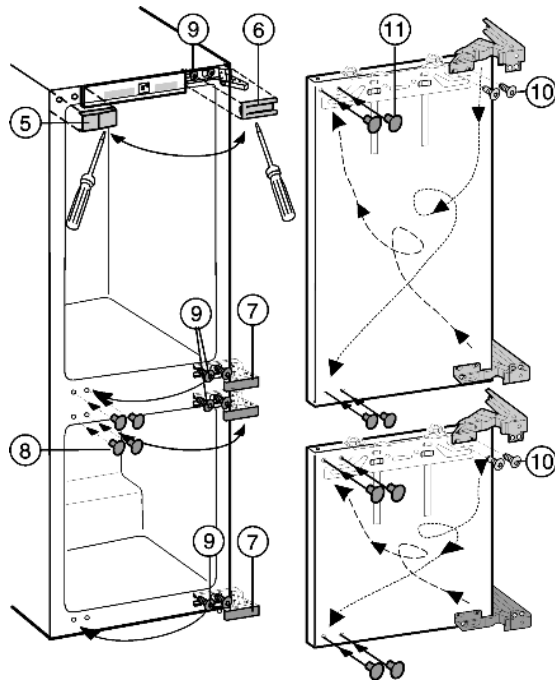

Fig. 4

- Soulever les caches Fig. 4 (5,6,7,8) avec un tournevis pour vis à fentes.
- Seulement desserrer les vis Fig. 4 (9) en haut et en bas au corps de l'appareil.
- Pousser la porte vers l'extérieur et la décrocher.
- Intervertir les vis Fig. 4 (9) sur le côté opposé et les visser provisoirement.
- Dévisser les vis Fig. 4 (10) et retourner la charnière en diagonale.

Les vis Fig. 4 (10) sont auto-taraudantes : Utiliser le tournevis à accu.

- Visser les charnières à fond.
- Fermer les anciens Fig. 4 (11) trous de fixation avec les bouchons.
- Accrocher les portes dans les vis Fig. 4 (9) montées au préalable et serrer à fond les vis.

#### 4.1.3 Remonter les amortisseurs de fermeture

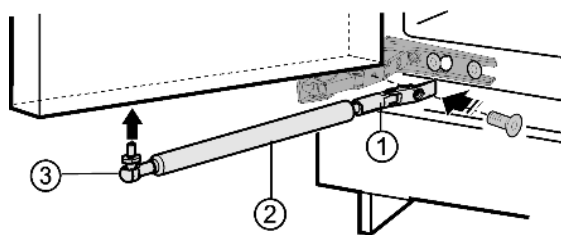

Fig. 5

- Visser le support Fig. 5 (1).
- Visser le pivot Fig. 5 (3) à rotule avec l'amortisseur de fermeture Fig. 5 (2) dans le trou de fixation.
- Remettre en place tous les caches Fig. 4 (5,6,7,8).

## 4.2 Montage

Toutes les pièces de fixation sont livrées avec l'appareil.

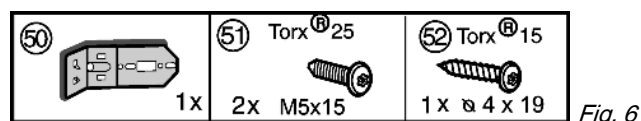

Fig. 6

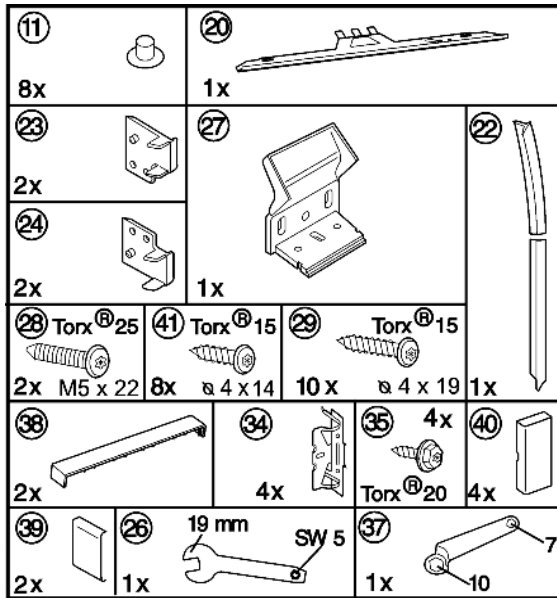

Fig. 7

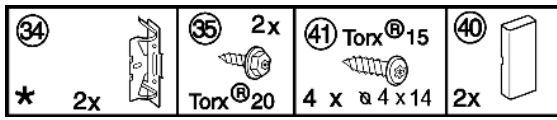

Fig. 8

S'assurer que les outils suivants soient disponibles :

- Tournevis à accu Torx 15. 20. 25
- Clé mâle à six pans 13

Veiller à ce que le fond intermédiaire de l'élément soit d'équerre avec la paroi latérale. Aligner l'élément à l'aide d'un niveau à bulle et d'une équerre. Si nécessaire, compenser l'inégalité en y plaçant des cales.

L'appareil peut également s'intégrer dans un placard de cuisine standard. Dans ce cas, démonter les ferrures de la porte du placard et de la niche. Elles ne seront plus utilisées puisque la porte du placard de cuisine sera fixée sur la porte de l'appareil.

### Remarque

- ▶ Avant le montage de la porte du placard, veiller à ne pas dépasser le poids admissible de la porte du placard.
- ▶ Sinon un endommagement des charnières et le bon fonctionnement entravé en résultant ne peuvent pas être exclus.

	Poids maximal de la porte du placard
Porte du compartiment réfrigérateur	20 kg
Porte du compartiment congélateur	12 kg

Vérifier les dimensions d'encastrement :

	A	B	C
ICB 31	1772 mm - 1788 mm	1770 mm	549 mm
ICBN 30	1772 mm - 1788 mm	1770 mm	695 mm

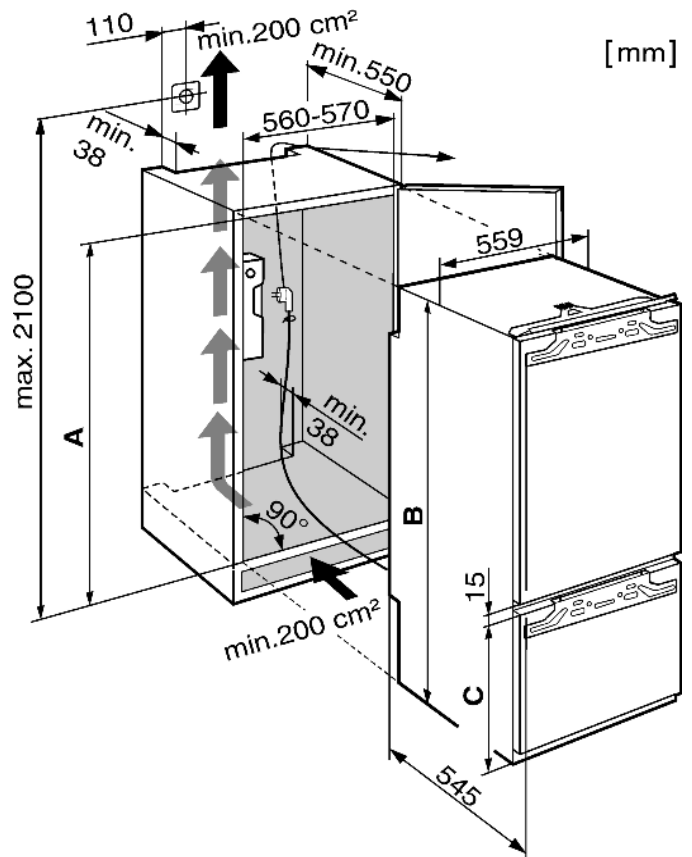

Fig. 9

F

# Mise en service

## 4.2.1 Monter l'appareil

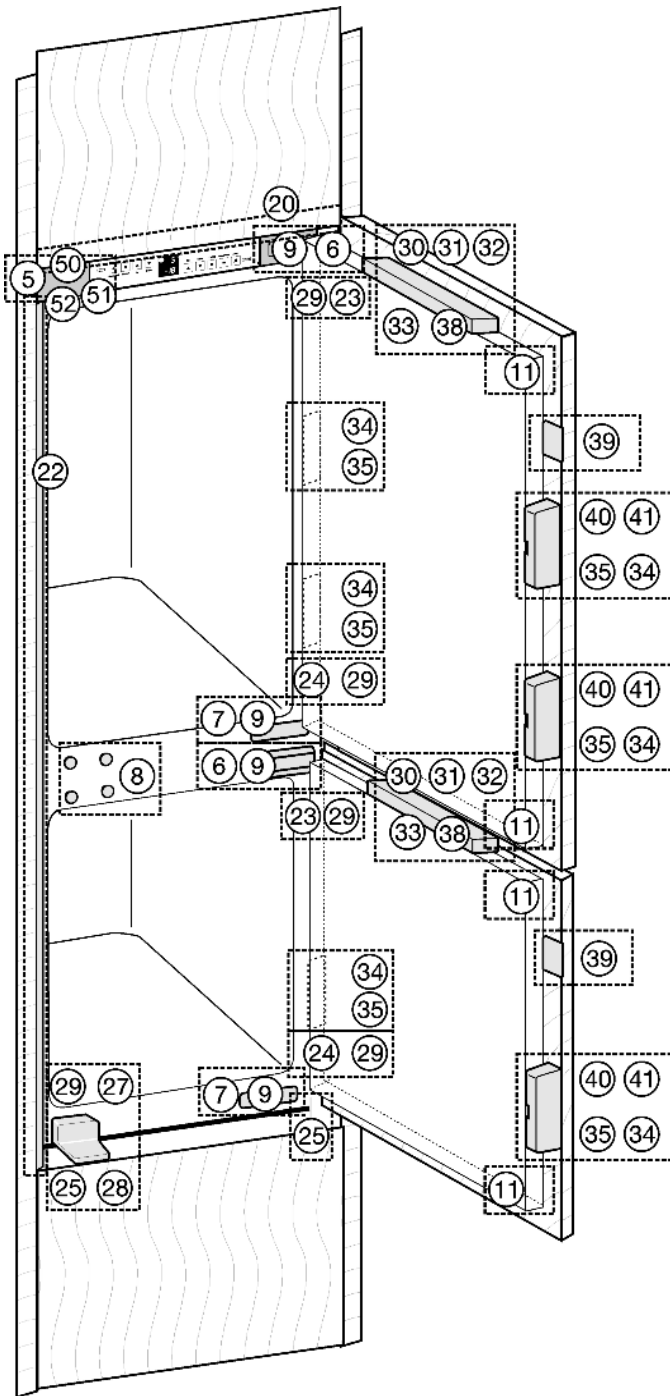

Fig. 10

- ▶ Enlever le câble de raccord sur la paroi arrière de l'appareil. Enlever également le porte-câble pour empêcher toute formation de bruits de vibrations !
- ▶ Poser le câble de raccord à l'aide d'une corde de sorte que l'appareil puisse aisément être branché à l'issue du montage.
- ▶ Glisser l'appareil au 2/3 dans la niche.
- ▶ Enlever les caches Fig. 10 (5,6,7).
- ▶ Fixer le cache de compensation Fig. 12 (20) au centre de l'appareil : le glisser dans le logement de l'entretoise et l'accrocher dans les encoches de clavette.

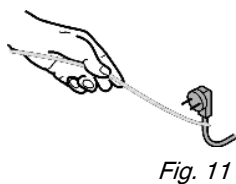

Fig. 11

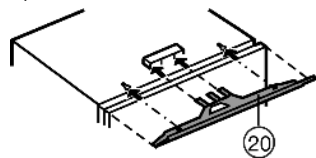

Fig. 12

- ▶ Visser les cornières de fixation Fig. 13 (34) avec le boulon hexagonal Fig. 13 (35) dans les trous préforés de la porte de l'appareil.

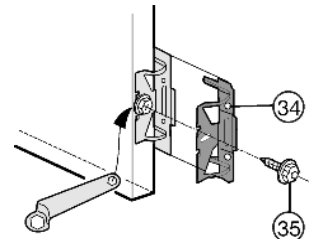

Fig. 13

**Pour des placards d'une épaisseur de 16 mm = largeur de niche 568 mm :**

- ▶ Cliper l'écarteur Fig. 14 (23) sur les charnières supérieures et l'écarteur Fig. 10 (24) sur les charnières inférieures.

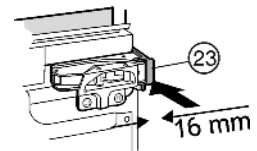

Fig. 14

- ▶ Visser la cornière en plastique côté poignée Fig. 15 (27) sur l'appareil à l'aide des vis M5 Fig. 15 (28).

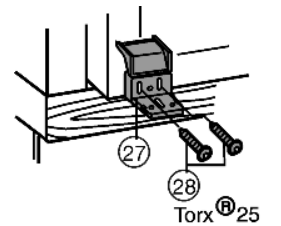

Fig. 15

- ▶ Visser Fig. 16 (51) provisoirement la cornière de fixation Fig. 16 (50) au travers des trous oblongs avec l'appareil.
- ▶ La cornière pourra alors encore être alignée à la paroi du placard.

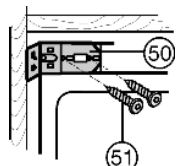

Fig. 16

- ▶ Enlever le film de protection de la bande de protection Fig. 17 (22). Positionner et coller la bande sur la paroi latérale de l'appareil du côté de la poignée, de manière à ce qu'elle affleure en façade avec la face inférieure de la cornière de fixation Fig. 16 (50).
- ▶ Si nécessaire, raccourcir la bande de protection Fig. 17 (22) à la hauteur de la niche.\*

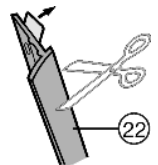

Fig. 17

**Glisser l'appareil dans la niche et l'aligner :**

- ▶ Glisser l'appareil dans la niche.
- Aux placards aux parois de 16 mm d'épaisseur = niche de largeur :568 mm**
- ▶ Faire buter les pièces d'écartement à la paroi latérale du placard.

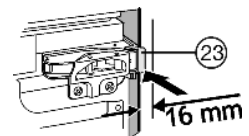

Fig. 18

**Pour des placards d'une épaisseur de 19 mm = largeur de niche 562 mm :**

- ▶ Aligner les bords avant des charnières avec la paroi latérale du placard.

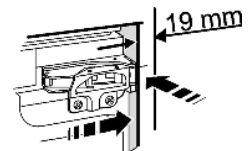

Fig. 19

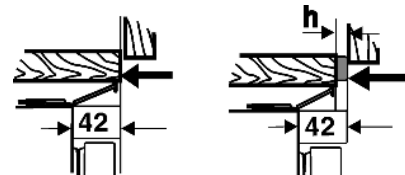

Fig. 20

**Aux placards (16 mm et 19 mm) avec éléments butoir de portes (plots, lèvres d'étanchéité, etc.) :**

- ▶ Tenir compte de la cote de montage (profondeur des éléments butoir de porte) : laisser saillir les charnières de la cote de montage.



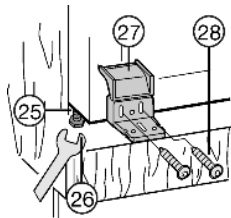

Fig. 21

**Aux placards sans éléments d'arrêt de porte (plots, lèvres d'étanchéité, etc.) :**

- ▶ Aligner en profondeur les cornières en plastique affleurant avec le bord avant des parois latérales des placards.

**Aux placards avec éléments d'arrêt de porte (plots, lèvres d'étanchéité, etc.)**

- ▶ tenir compte des cotes supplémentaires. Laisser les charnières dépasser en fonction de ces cotes. Presser/caler l'appareil côté charnière à la paroi du placard.

**Aux placards avec fond rentrant :**

- ▶ Aligner les cornières en plastique Fig. 21 (27) affleurant avec les bords avant des parois latérales des meubles, même si la cornière saillit ainsi du fond du placard.
- ▶ Aligner l'appareil au moyen des pieds de réglage Fig. 21 (25) avec la clé à fourche jointe Fig. 21 (26) jointe afin qu'il soit bien droit.

**Remarque**

Dysfonctionnement en raison d'un montage incorrect !

Lorsque la distance n'est pas respectée, la porte ne se ferme éventuellement pas. Ceci peut causer le givrage, la formation de condensât et entraver le bon fonctionnement.

- ▶ Respecter absolument la distance de 42 mm tout autour. (tenir compte des éléments butoir de porte tels que les plots et les lèvres d'étanchéité.)

**Visser l'appareil dans la niche :**

- ▶ Sur les deux portes, visser les vis pour panneaux d'agglomérés Fig. 22 (29) respectivement en haut et en bas au travers des pattes de charnière.

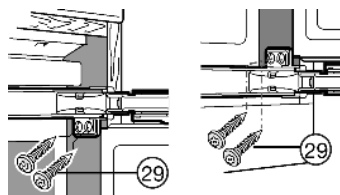

Fig. 22

- ▶ Visser la cornière de fixation sur la paroi du meuble à l'aide de vis ø4x19 Fig. 23 (52) pour panneaux d'agglomérés.
- ▶ Glisser la cornière de fixation Fig. 23 (50) contre la paroi du placard et serrer les deux vis M5, Torx 25 Fig. 23 (51).
- ▶ Rentrer la cornière rabattable.

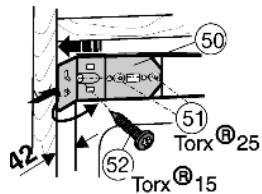

Fig. 23

- ▶ Au travers du trou oblong de la cornière en plastique Fig. 24 (27), pré-installer à l'aide de la longue vis Fig. 24 (29).
- ▶ Rabattre le cache de la cornière en plastique Fig. 24 (27).

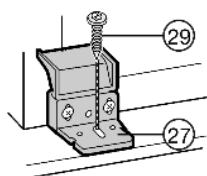

Fig. 24

- ▶ Fermer la porte de l'appareil.

**4.2.2 Monter les portes du placard**

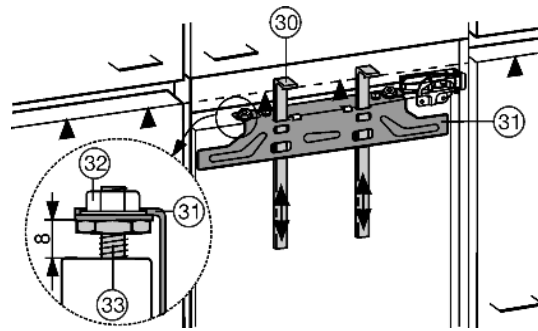

Fig. 25

**Les dispositifs de montage Fig. 25 (30) sont requis pour les deux portes. C'est pourquoi il faut monter les portes du placard l'une après l'autre.**

- ▶ Vérifier le pré-réglage de 8 mm. (distance entre la porte de l'appareil et l'arête inférieure de la traverse)
- ▶ Glisser les auxiliaires de montage Fig. 25 (30) à la hauteur de la porte du placard. Arête inférieure de butée ▲ de l'auxiliaire de montage = arête supérieure de la porte de placard à monter.
- ▶ Dévisser la traverse de fixation Fig. 26 (31) au moyen des contre-écrous Fig. 25 (32).
- ▶ Accrocher la traverse de fixation Fig. 26 (31) avec les auxiliaires de montage Fig. 26 (30) à l'intérieur de la porte de placard.

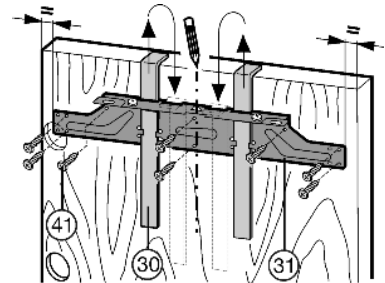

Fig. 26

- ▶ Aligner la traverse de fixation Fig. 26 (31) au centre : tracer la ligne courte médiane sur la porte de meuble et venir y placer la pointe de flèche de la traverse.
- ▶ Les distances à gauche et à droite par rapport à l'arête extérieure sont identiques.

**Pour portes en panneaux d'agglomérés :**

- ▶ Visser la traverse de fixation Fig. 26 (31) avec au moins 6 vis Fig. 26 (41).

**Pour portes à caissons :**

- ▶ Visser la traverse de fixation Fig. 26 (31) avec 4 vis Fig. 26 (41) au bord.
- ▶ Tirer les dispositifs de montage Fig. 26 (30) vers le haut, les tourner de 180° et les enfoncer dans les logements qui se trouvent à côté.

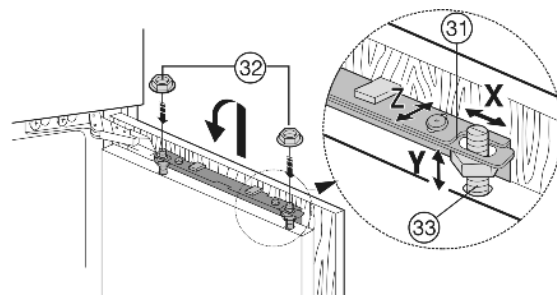

Fig. 27

- ▶ Accrocher la porte du placard aux boulons d'ajustage Fig. 27 (33) et visser les contre-écrous Fig. 27 (32) provisoirement sur les boulons d'ajustage.
- ▶ Fermer la porte.
- ▶ Vérifier la distance avec les autres portes de placard.
- ▶ Aligner la porte de placard latéralement : Pousser la porte de placard en direction X.
- ▶ Aligner la porte de placard en hauteur et en inclinaison latérale : Régler les boulons d'ajustage Fig. 27 (33) à l'aide d'un tournevis.
- ▶ La porte de placard est à fleur et alignée avec les autres panneaux frontaux des placards.

F

# Mise en service

- Serrer les contre-écrous Fig. 27 (32).

Cornière de fixation: Fig. 28 (34) Veiller à l'affleurement des deux arêtes métalliques; symbole // :

- Pré-percer les trous de fixation dans la porte de placard (amorcer éventuellement à l'aide d'un burin).

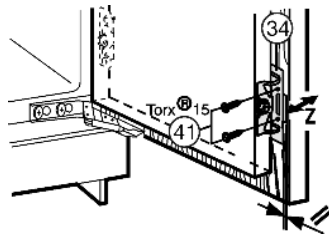

Fig. 28

- Visser la porte de l'appareil sur la porte du meuble à l'aide de vis Fig. 28 (41) au travers des cornières de fixation Fig. 28 (34).

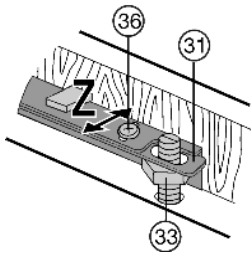
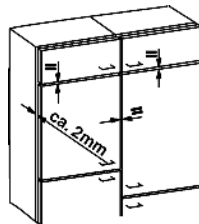
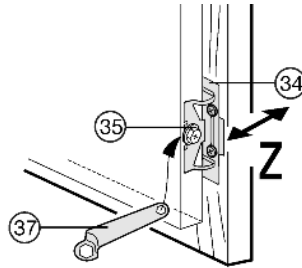

Fig. 29

- Aligner la porte du placard en profondeur Z: Desserrer les vis Fig. 29 (36) en haut, les vis à six pans Fig. 29 (35) en bas, à l'aide de la clé polygonale jointe Fig. 29 (37). Ensuite déplacer la porte.
- Ne pas faire buter les plots et lèvres d'étanchéité - important pour le bon fonctionnement !
- Régler un espace d'environ 2 mm entre la porte du placard et le corps du placard.



### Pour les grandes portes de placard :

- monter une 3ème paire de cornières de fixation Fig. 29 (34).
- Pour cela, avoir recours aux trous pré-perçés dans la zone de la poignée de la porte de l'appareil.

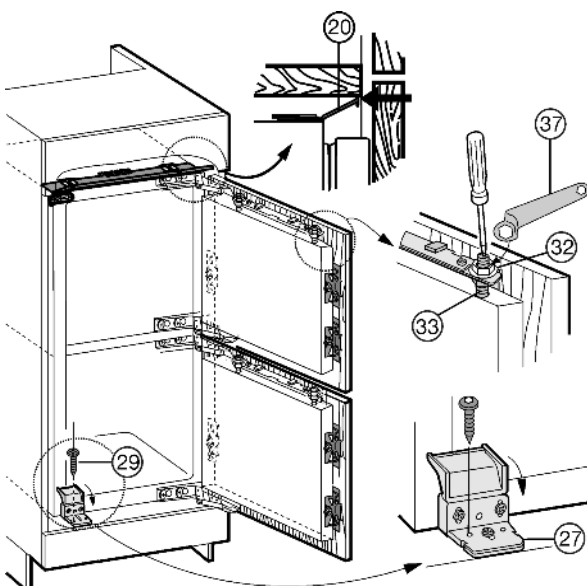
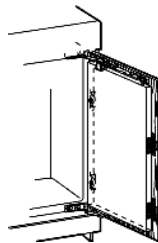

Fig. 30

- Vérifier le bon siège de la porte et éventuellement la réajuster.

- Serrer toutes les vis à fond.

► Serrer les contre-écrous Fig. 30 (32) avec la clé polygonale Fig. 30 (37) en bloquant les boulons d'ajustage Fig. 30 (33) à l'aide d'un tournevis.

► S'il y a lieu, aligner en déplaçant le cache de compensation Fig. 30 (20) avec le bas du meuble, de sorte à ce qu'il ne dépasse pas.

► Fixer l'appareil en bas en insérant la deuxième vis Fig. 30 (29) dans le trou circulaire de la cornière en plastique Fig. 30 (27).

► Mettre en place les caches supérieurs Fig. 31 (38) et les encliqueter.

► Poser les caches latéraux Fig. 31 (39); les faire glisser jusqu'à la butée puis appuyer sur les caches jusqu'à ce que vous les entendiez encliqueter.

► Faire coulisser les caches Fig. 31 (40) latéralement, ensuite les tirer vers l'avant à l'aide d'un tournevis jusqu'à ce qu'ils encliquettent.

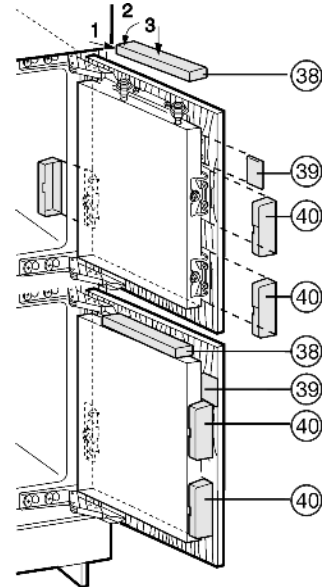

Fig. 31

- Poser les caches Fig. 10 (5,6,7).

Contrôler les points suivants afin de garantir si l'appareil a été monté correctement. Sinon, ceci peut causer le givrage, la formation de condensât et entraver le bon fonctionnement.

- ▷ La porte doit fermer correctement
- ▷ La porte du placard ne peut pas être en contact avec le corps du placard.
- ▷ La garniture étanche coin supérieur côté poignée doit être fermement en contact. Pour vérifier, assombrir la pièce, placer une lampe de poche en haut dans l'appareil et fermer la porte. Si la lumière est visible de l'extérieur, vérifier le montage.

## 4.3 Transport de l'appareil



### PRUDENCE

Risque de blessure et d'endommagement dû à un transport incorrect !

- Transporter l'appareil emballé.
- Transporter l'appareil debout.
- Ne pas transporter l'appareil seul.

## 4.4 Mise en place de l'appareil

En cas de dégâts à l'appareil, contactez immédiatement le fournisseur avant de brancher l'appareil.

Le sol au lieu d'emplacement doit être horizontal et plan.

Ne pas placer l'appareil dans une zone à ensoleillement direct, à côté d'une cuisinière, d'un chauffage ou équivalents.

Ne pas mettre en place l'appareil sans avoir recours à une aide.

Le local d'emplacement de votre appareil doit, selon la norme NE 378, avoir un volume de 1 m³ par 8 g de fluide réfrigérant R 600. Si le local est trop petit, un mélange inflammable gaz-air peut se former suite à une fuite dans le circuit réfrigérant. L'indication du dosage de fluide réfrigérant est indiquée sur la plaque signalétique à l'intérieur de l'appareil.



Ne monter l'appareil que dans un meuble stable.  
Absolument respecter les sections des ventilations :

- ❑ la profondeur de l'orifice d'aération sur la paroi arrière du meuble doit être de 38 mm min.
- ❑ Pour les sections des orifices de ventilation dans le socle du meuble et dans l'encadrement du meuble en haut, 200 cm<sup>2</sup> au moins sont requis.
- ❑ En règle générale : plus la section de ventilation est grande, plus l'appareil marche de manière économique.



## AVERTISSEMENT

Risque d'incendie dû à l'humidité !

Lorsque des pièces sous tension ou le câble de raccordement au secteur deviennent humides, un court-circuit peut se produire.

- ▶ L'appareil a été conçu pour être placé dans des locaux fermés. Ne pas exploiter l'appareil dehors ou dans des endroits humides non à l'abri de projections d'eau.



## AVERTISSEMENT

Risque d'incendie dû au fluide réfrigérant !

Le fluide réfrigérant R 600a contenu dans l'appareil ne présente aucun danger pour l'environnement mais est inflammable. En cas de fuite, le fluide réfrigérant risque de s'enflammer.

- ▶ Veiller à ne pas endommager les tubes du circuit frigorifique.



## AVERTISSEMENT

Risque d'endommagement et d'incendie !

- ▶ Ne pas placer un appareil diffusant de la chaleur (p.ex. four à micro-ondes, grille-pain, etc.) sur l'appareil !

- ▶ Enlever le câble de raccord de la paroi arrière de l'appareil. Enlever le porte-câble, sinon des bruits dus aux vibrations surgissent !

après le montage :

- ▶ Retirer les films protecteurs des bordures et des décors avant des tiroirs.
- ▶ Enlever tous les auxiliaires de transport.
- ▶ Éliminer l'emballage. Voir section Éliminer l'emballage.

## ATTENTION\*

Risque d'endommagement dû à l'eau de condensation !

Si votre appareil n'est pas un appareil Side-by-Side (SBS),

- ▶ ne le placez pas directement à côté d'un autre réfrigérateur/congélateur.

Lorsque l'appareil est placé dans un environnement très humide, du condensât peut se former sur la paroi extérieure de l'appareil.

- ▶ Toujours veiller à une bonne ventilation de l'appareil au lieu d'emplacement.

## 4.5 Éliminer l'emballage



## AVERTISSEMENT

Risque d'étouffement avec les films et matériaux d'emballage !

- ▶ Ne pas laisser les enfants jouer avec les matériaux d'emballage.

L'emballage est fabriqué en matériaux recyclables :

- carton ondulé / carton
- pièces moulées en polystyrène
- films et sachets en polyéthylène
- colliers de serrage en polypropylène

- ▶ Déposer les matériaux d'emballage à un centre officiel de collecte des déchets.



## 4.6 Brancher l'appareil

### ATTENTION

Risque d'endommagement du système électronique !

- ▶ Ne pas utiliser d'onduleurs (conversion du courant continu en courant alternatif resp. triphasé) ou de fiches économes d'énergie.



### AVERTISSEMENT

Risque d'incendie et de surchauffe !

- ▶ Ne pas utiliser de rallonge ou de bloc multiprises.

Le type de courant (courant alternatif) et la tension au lieu d'emplacement doivent coïncider avec les indications sur la plaque signalétique (voir chapitre Description de l'appareil et de ses aménagements).

L'appareil peut uniquement être branché à une prise de courant de sécurité installée selon les prescriptions. La prise de courant doit être protégée par fusibles de 10 A ou supérieur.

- ▶ Vérifier l'alimentation électrique.
- ▶ Nettoyer l'appareil. Pour plus d'informations, voir chapitre Nettoyage.
- ▶ Enficher la prise de courant.



## 4.7 Enclencher l'appareil

### Remarque

- ▶ Pour enclencher l'ensemble de l'appareil, il suffit d'enclencher le congélateur.

### Remarque

- ▶ Après l'enclenchement c'est d'abord le compartiment congélateur qui refroidit et après un certain temps également le compartiment réfrigérateur.

Mettre l'appareil en marche env. 2 h avant le premier chargement avec des produits congelés.

Y placer les produits à congeler lorsque la température affichée est de -18 °C.

### 4.7.1 Enclencher le compartiment congélateur

- ▶ Appuyer sur la touche On/Off du congélateur *Fig. 2 (3)*.
- ▷ L'affichage de température du réfrigérateur indique la température réglée.
- ▷ L'affichage de température du compartiment congélateur et la touche alarme clignotent jusqu'à ce que la température soit suffisamment froide. Si la température est supérieure à 0 °C des traits clignotent; si elle est inférieure, la température actuelle clignote.

### 4.7.2 Enclencher les compartiments réfrigérateur et BioFresh

- ▶ Appuyer sur la touche On/Off du réfrigérateur *Fig. 2 (11)*.
- ▷ L'éclairage intérieur s'allume lorsque la porte est ouverte.
- ▷ L'affichage de température luit. Les compartiments réfrigérateur et BioFresh sont enclenchés.
- ▷ Les affichages de température luisent. Les compartiments réfrigérateur et BioFresh et le compartiment congélateur sont enclenchés.

## 5 Commande

### 5.1 Economiser l'énergie

- ▶ Toujours veiller à une bonne ventilation de l'appareil.
- ▶ Ouvrir l'appareil aussi brièvement que possible.

# Commande

- ▶ Classer vos aliments par groupes de produits.
- ▶ Entreposer des aliments chauds : les laisser refroidir d'abord à température ambiante.
- ▶ Décongeler des aliments dans le réfrigérateur.
- ▶ Lorsque l'appareil présente une couche épaisse de givre : dégivrer l'appareil.\*

## 5.2 Luminosité de l'affichage de température

Vous pouvez adapter la luminosité de l'affichage de température aux conditions lumineuses du lieu d'installation.

### 5.2.1 Régler la luminosité

La luminosité est réglable entre **h0** (pas d'éclairage) et **h5** (éclairage max.).

- ▶ Activer le mode de réglage : Appuyer env. 5 s. sur la touche SuperFrost. *Fig. 2 (2)*
- ▷ L'affichage indique **c**.
- ▷ La touche SuperFrost clignote.
- ▶ A l'aide de la touche de réglage Up du compartiment congélateur *Fig. 2 (5)* ou de la touche de réglage Down du compartiment congélateur *Fig. 2 (4)*, sélectionner **h**.
- ▶ Confirmer : enfoncer brièvement la touche SuperFrost *Fig. 2 (2)*.
- ▶ Régler l'affichage plus lumineux : appuyer sur la touche de réglage Up du congélateur *Fig. 2 (5)*.
- ▶ Régler l'affichage plus sombre : appuyer sur la touche de réglage Down du congélateur *Fig. 2 (4)*.
- ▶ Confirmer : appuyer sur la touche SuperFrost *Fig. 2 (2)*.
- ▷ La luminosité est maintenant réglée sur la nouvelle valeur.
- ▶ Désactiver le mode de réglage : appuyer sur la touche On/Off du congélateur *Fig. 2 (3)*.



-ou-

- ▶ Attendre 5 min.
- ▷ L'affichage de température affiche de nouveau la température.

## 5.3 Verrouillage enfants

Avec le verrouillage enfants vous pouvez assurer que vos enfants ne coupent pas l'appareil par inadvertance en jouant.

### 5.3.1 Régler la sécurité enfants

- ▶ Activer le mode de réglage : appuyer env. 5 sec. sur la touche SuperFrost *Fig. 2 (2)*.
- ▷ L'affichage indique **c**.
- ▷ La touche SuperFrost clignote.
- ▶ Appuyer brièvement sur la touche SuperFrost *Fig. 2 (2)* pour confirmer.
- ▶ Activer : à l'aide de la touche de réglage Up *Fig. 2 (5)* ou Down du congélateur *Fig. 2 (4)*, sélectionner **c1**.
- ▶ Désactiver : à l'aide de la touche de réglage Up *Fig. 2 (5)* ou Down du congélateur *Fig. 2 (4)*, sélectionner **c0**.
- ▶ Confirmer : appuyer sur la touche SuperFrost *Fig. 2 (2)*.
- ▷ Lorsque le symbole Sécurité enfants *Fig. 2 (8)* est allumé, la sécurité enfants est active.
- ▶ Désactiver le mode de réglage : appuyer sur la touche On/Off du congélateur *Fig. 2 (3)*.



-ou-

- ▶ Attendre 5 min.
- ▷ L'affichage de température indique à nouveau la température.

## 5.4 Alarme porte ouverte

Pour le réfrigérateur/compartiment Biofresh et le congélateur L'avertisseur sonore retentit lorsque la porte reste ouverte plus de 60 s.

L'avertisseur sonore s'arrête automatiquement lorsque la porte est fermée.

### 5.4.1 Arrêter l'alarme de porte

L'avertisseur sonore peut être arrêté lorsque la porte est ouverte. Le signal restera éteint aussi longtemps que la porte est ouverte.

- ▶ Appuyer sur la touche Alarme *Fig. 2 (1)*.
- ▷ L'alarme de porte s'arrête.

## 5.5 Alarme de température

Si la température de congélation n'est pas assez basse, l'avertisseur sonore retentit.

L'affichage de la température clignote en même temps.

Une température trop élevée peut être due :

- au rangement d'aliments chauds dans l'appareil
- à l'entrée d'air chaud dans l'appareil lors du rangement ou du retrait d'aliments
- le courant a été coupé un certain temps
- l'appareil est défectueux

L'avertisseur sonore s'éteint automatiquement et l'affichage de température arrête de clignoter lorsque la température est suffisamment froide.

Si l'état d'alarme persiste, procédez comme indiqué dans la section Pannes éventuelles.

### Remarque

Si la température n'est pas suffisamment froide, les aliments risquent de s'abîmer.

- ▶ Vérifier la qualité des aliments. Ne pas consommer d'aliments avariés.

### 5.5.1 Arrêter l'alarme de température

Il est possible d'arrêter l'avertisseur sonore. La fonction d'alarme sera de nouveau active lorsque la température sera à nouveau suffisamment froide.

- ▶ Appuyer sur la touche Alarme *Fig. 2 (1)*.
- ▷ L'avertisseur sonore s'arrête.

## 5.6 Réfrigérateur

La circulation naturelle de l'air dans le réfrigérateur permet de créer différentes zones de température. La zone la plus froide se trouve directement au-dessus de la cloison de séparation avec la zone BioFresh et sur la paroi arrière. La zone la plus chaude se trouve dans la partie avant du dessus et dans la porte.

### 5.6.1 Refroidir des aliments

- ▶ Dans la zone supérieure et dans la porte, ranger le beurre, les oeufs et les conserves. (voir également la section Principales caractéristiques de l'appareil)
- ▶ Pour le conditionnement, utiliser des récipients réutilisables en plastique, métal, aluminium ou verre et du film transparent.
- ▶ Utiliser la surface avant du fond du réfrigérateur uniquement pour entreposer temporairement des aliments réfrigérés (p. ex. pour les trier ou les ranger différemment). Ne pas y laisser les denrées réfrigérées car elles peuvent être poussées ou basculées vers l'arrière en fermant la porte.
- ▶ Ne pas entreposer les aliments trop près les uns des autres afin que l'air puisse circuler.
- ▶ Pour éviter que les bouteilles ne se renversent, déplacer le porte-bouteille.

Sur le fond du réfrigérateur, vous pouvez utiliser au choix le range-bouteilles ou la tablette en verre :

- ▶ Utilisation du range-bouteilles : conserver la tablette en verre derrière le range-bouteilles afin de gagner de la place.
- ▶ Poser les bouteilles avec le fond vers l'arrière face à la paroi arrière. Si les bouteilles dépassent du range-bouteilles à l'avant,
- ▶ déplacer le balconnet de contre-porte d'un niveau vers le haut.

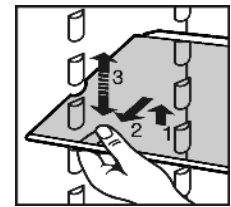
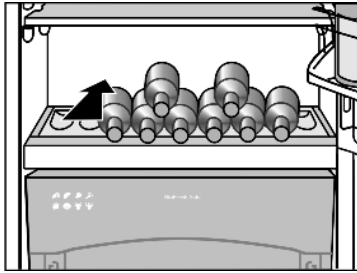

- ▶ Insérer la tablette de rangement avec la butée derrière, orientée vers le haut.
- ▷ Les aliments congelés ne collent pas à la paroi arrière.

## 5.6.5 Utiliser la tablette de rangement composée de deux parties

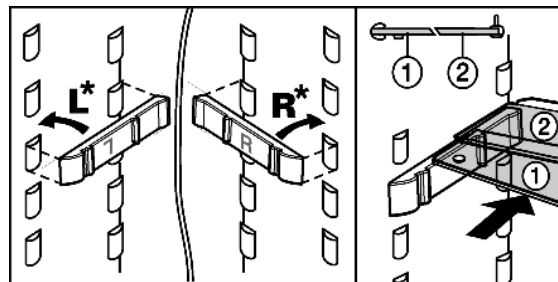
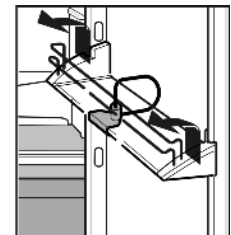

Fig. 32

- ▶ Enficher les glissières. Attention il y a la glissière de droite (R) et de gauche (L) !\*
- ▶ La tablette de verre avec butée (2) doit être derrière.
- ▶ Pour nettoyer les glissières, retirer les demi-tablettes de rangement en verre.

## 5.6.6 Déplacer les balconnets de contre-porte



Retirer toujours le compartiment fromage et beurre avec le couvercle.

- ▶ Retirer le couvercle : pousser l'un des côtés du compartiment fromage et beurre vers l'extérieur jusqu'à ce que le tenon du couvercle soit libre, puis enlever le couvercle sur le côté.

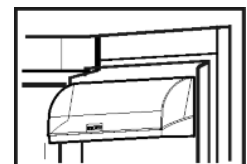

## 5.6.7 Retirer le range-bouteilles

- ▶ Toujours saisir le range-bouteilles à la partie en plastique.

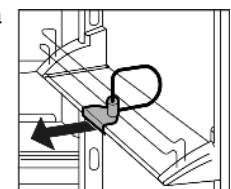

## 5.6.2 Réglage de la température du réfrigérateur

La température est réglable de 9 °C à 4 °C / Modèles pour l'Australie de 9 °C à 3 °C, température recommandée : 5 °C.

### Remarque

Si la température doit être inférieure à 4 °C :

- ▶ régler la température de réfrigération à 4 °C.
- ▶ Régler la température du compartiment BioFresh à une valeur comprise entre **b4** (légèrement plus froid) et **b1** (maximum de froid) (voir la section Réglage de la température du compartiment BioFresh)
- ▶ Augmenter la température : appuyer sur la touche de réglage Up du réfrigérateur Fig. 2 (10).
- ▶ Diminuer la température : appuyer sur la touche de réglage Down du réfrigérateur Fig. 2 (9).
- ▷ Lors de la première pression sur la touche de réglage, l'affichage de la température du réfrigérateur affiche la valeur réglée précédemment.
- ▶ Modifier la température progressivement de 1 °C à chaque fois : appuyer brièvement sur la touche.
- ▶ Modifier la température en continu : maintenir la touche enfoncée.
- ▷ L'affichage de la température clignote pendant le réglage.
- ▷ La température réelle est affichée env. 5 sec. après la dernière pression de la touche. La température se règle lentement à sa nouvelle valeur.

## 5.6.3 SuperCool

Avec SuperCool, passez à la vitesse supérieure en matière de refroidissement. Vous obtenez ainsi des températures de réfrigération plus basses. Utilisez SuperCool pour refroidir rapidement de grandes quantités d'aliments. Lorsque la fonction SuperCool est activé, le ventilateur fonctionne.

SuperCool entraîne une consommation d'énergie un peu plus élevée.

### Rafraîchir des aliments avec la fonction SuperCool

- ▶ Appuyer brièvement sur la touche SuperCool Fig. 2 (12).
- ▷ La touche SuperCool Fig. 2 (12) s'allume.
- ▷ La température de réfrigération descend à sa valeur la plus basse. La fonction SuperCool est activée.
- ▷ La fonction SuperCool se désactive automatiquement après env. 6 h. L'appareil continue de fonctionner en mode normal d'économie d'énergie.

### Désactiver prématurément la fonction SuperCool

- ▶ Appuyer brièvement sur la touche SuperCool Fig. 2 (12).
- ▷ La touche SuperCool Fig. 2 (12) s'éteint.
- ▷ La fonction SuperCool est désactivée.

## 5.6.4 Décaler les tablettes de rangement

Les tablettes de rangement sont sécurisées au moyen de stoppeurs pour empêcher de les retirer complètement.

## 5.7 Compartiment BioFresh

Comparé aux réfrigérateurs traditionnels, le compartiment BioFresh permet de stocker certains aliments frais jusqu'à trois fois plus longtemps tout en conservant la qualité.

Pour les aliments avec indication de la date de péremption, c'est toujours la date apposée sur l'emballage qui est applicable.

# Commande

## 5.7.1 HydroSafe

Le HydroSafe convient pour le réglage de l'humidité pour la conservation de salades, légumes et fruits non emballés à forte teneur en humidité propre. Lorsque le tiroir est bien rempli, il y régnera ainsi un climat frais de rosée avec une humidité de l'air allant jusqu'à 90 % max. L'humidité de l'air dans le compartiment dépend de la teneur en humidité de l'aliment à réfrigérer y placé et de la fréquence de l'ouverture du réfrigérateur. Vous pouvez régler l'humidité vous-même.

## 5.7.2 DrySafe

Le DrySafe convient pour la conservation d'aliments secs ou emballés (par ex. produits laitiers, viande, poisson, charcuterie). Ici règne un climat de conservation relativement sec.

## 5.7.3 Conservation des aliments

### Remarque

- ▶ A ne pas entreposer dans le compartiment BioFresh : les légumes sensibles au froid comme les aubergines, les tomates à moitié mûres, les courgettes ainsi que les agrumes sensibles au froid.
- ▶ Afin que les aliments ne périssent pas en raison de germes transmis : conserver les aliments animaux et végétaux non emballés séparément dans les tiroirs. Ceci vaut également pour les différentes sortes de viandes.  
Si pour des raisons de manque de place, il faut entreposer les aliments ensemble :
- ▶ les emballer.

## 5.7.4 Durées de conservation

Valeur indicatives pour la durée de conservation à une faible humidité de l'air			
Beurre	jus-qu'à	90	jours
Fromage à pâte dure	jus-qu'à	110	jours
Lait	jus-qu'à	12	jours
Saucissons, charcuterie	jus-qu'à	9	jours
Volaille	jus-qu'à	6	jours
Viande de porc	jus-qu'à	7	jours
Viande de boeuf	jus-qu'à	7	jours
Gibier	jus-qu'à	7	jours

### Remarque

- ▶ Veuillez noter que les aliments riches en protéines périssent plus rapidement. c-à-d. que les coquillages et les crustacés se gâtent plus rapidement que le poisson, et le poisson se gâte plus rapidement que la viande.

Valeur indicatives pour la durée de conservation à une humidité de l'air élevée			
Légumes, salades			
Artichauts	jus-qu'à	14	jours
Céleri	jus-qu'à	28	jours

Valeur indicatives pour la durée de conservation à une humidité de l'air élevée			
Chou-fleur	jus-qu'à	21	jours
Brocoli	jus-qu'à	13	jours
Chicorée	jus-qu'à	27	jours
Mâche	jus-qu'à	19	jours
Pois	jus-qu'à	14	jours
Chou vert	jus-qu'à	14	jours
Carottes	jus-qu'à	80	jours
Ail	jus-qu'à	160	jours
Chou-rave	jus-qu'à	55	jours
Laitue	jus-qu'à	13	jours
Fines herbes	jus-qu'à	13	jours
Poireaux	jus-qu'à	29	jours
Champignons	jus-qu'à	7	jours
Radis	jus-qu'à	10	jours
Choux de Bruxelles	jus-qu'à	20	jours
Asperges	jus-qu'à	18	jours
Epinards	jus-qu'à	13	jours
Chou frisé	jus-qu'à	20	jours
Fruits			
Abricots	jus-qu'à	13	jours
Pommes	jus-qu'à	80	jours
Poires	jus-qu'à	55	jours
Mûres	jus-qu'à	3	jours
Dattes	jus-qu'à	180	jours
Fraises	jus-qu'à	7	jours
Figues	jus-qu'à	7	jours
Myrtilles	jus-qu'à	9	jours

Valeur indicatives pour la durée de conservation à une humidité de l'air élevée			
Framboises	jus- qu'à	3	jours
Groseilles rouges	jus- qu'à	7	jours
Cerises	jus- qu'à	14	jours
Kiwis	jus- qu'à	80	jours
Pêches	jus- qu'à	13	jours
Prunes	jus- qu'à	20	jours
Airelles	jus- qu'à	60	jours
Rhubarbe	jus- qu'à	13	jours
Groseilles à maquereau	jus- qu'à	13	jours
Raisins	jus- qu'à	29	jours

## 5.7.5 Régler la température dans le compartiment BioFresh

La température est réglée automatiquement entre 0 °C et 3 °C. Recommandation : 1 °C.

Vous pouvez régler la température légèrement plus froide ou plus chaude. La température est réglable de **b1** (température la plus froide) à **b9** (température la plus chaude). La valeur réglée au préalable est la valeur : **b5**. Pour les valeurs **b1** à **b4**, la température peut chuter en-dessous de 0 °C, de sorte que les aliments congèlent légèrement.

- ▶ Activer le mode de réglage : Appuyer env. 5 s sur la touche SuperFrost. *Fig. 2 (2)*
- ▷ La touche SuperFrost clignote.
- ▷ L'affichage de température affiche : **C**
- ▶ Appuyer sur la touche de réglage Up du compartiment congélation *Fig. 2 (5)* jusqu'à ce que **b** clignote à l'affichage.
- ▶ Confirmer : enfoncer brièvement la touche SuperFrost.
- ▶ Diminuer la température : Appuyer sur la touche de réglage Down du congélateur *Fig. 2 (10)*.
- ▶ Confirmer : Appuyer sur la touche SuperFrost.
- ▷ La température adopte lentement la nouvelle valeur.





- ▶ Désactiver le mode de réglage : Appuyer sur la touche On/Off du congélateur *Fig. 2 (3)*.

-ou-

- ▶ Attendre 5 min.
- ▷ L'affichage de température indique à nouveau la température.

## 5.7.6 Réglage de l'humidité dans le HydroSafe

- ▶  Humidité de l'air faible : glisser le régulateur vers la gauche.
- ▶  Humidité de l'air élevée : glisser le régulateur vers la droite.



## 5.7.7 Tiroirs

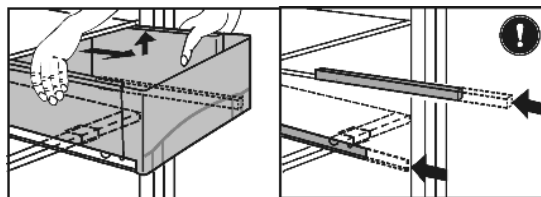

Fig. 33

- ▶ Retirer les tiroirs comme représenté sur la figure.
- ▶ Enlever le couvercle du tiroir : Une fois le tiroir retiré, tirer le couvercle du tiroir *Fig. 34 (2)* avec régulation de l'humidité prudemment vers l'avant et l'ôter par le bas.

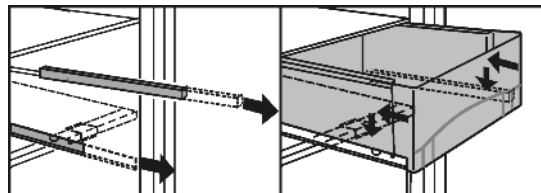

Fig. 34

- ▶ Remettre en place le tiroir comme représenté sur la figure.
- ▶ Remettre en place le couvercle du tiroir *Fig. 33 (2)* : Introduire les barrettes du couvercle du tiroir par le bas dans les supports de logement arrière et faire encliqueter dans le support avant.

## 5.8 Compartiment congélateur

Dans le congélateur, vous pouvez entreposer des produits surgelés ou des aliments à congeler, préparer des glaçons et congeler des aliments frais.

### 5.8.1 Congeler des aliments

Chaque tiroir, ainsi que le plateau peuvent accueillir au maximum 25 kg d'aliments à congeler.

Un vide se constitue après fermeture de la porte. Après la fermeture, attendre env. 1 min afin que la porte se laisse ouvrir plus facilement.



#### PRUDENCE

Risque de blessure dû aux débris de verre !

Les bouteilles et les canettes, surtout celles qui contiennent des boissons gazeuses, risquent d'exploser si elles sont congelées.

- ▶ Ne pas congeler de bouteilles ni de canettes !

Pour que les aliments congèlent rapidement jusqu'au coeur, ne pas dépasser les quantités suivantes par paquet :

- Fruits, légumes jusqu'à 1 kg
- Viande jusqu'à 2,5 kg
- ▶ Emballer les aliments par portions dans des sachets de congélation, des récipients réutilisables en plastique, métal ou aluminium.

### 5.8.2 Dégivrer les aliments

- Dans le compartiment réfrigérateur
- A température ambiante
- Au micro-ondes
- Dans le four/le four à chaleur tournante
- ▶ Ne recongeler des aliments décongelés que dans des cas exceptionnels.

### 5.8.3 Régler la température dans le compartiment congélateur

L'appareil a été réglé en série pour un service normal.

La température est réglable entre -16 °C et -26 °C / modèle Australie -14 °C bis -26 °C. Recommandation : -18 °C.

- ▶ Augmenter la température : appuyer sur la touche de réglage Up du congélateur *Fig. 2 (5)*.



# Commande

- ▶ Diminuer la température : appuyer sur la touche de réglage Down du congélateur Fig. 2 (4).
  - ▷ En y appuyant pour la première fois, la valeur actuelle est affichée à l'affichage de température du congélateur.
  - ▶ Modifier la température en pas de 1 °C : Appuyer brièvement sur la touche.
- ou-**
- ▶ Modifier la température progressivement : Maintenir la touche appuyée.
- ▷ Pendant le réglage, la valeur affichée clignote.
  - ▷ Env. 5 s après le dernier appui sur la touche, la température effective est affichée. La température adopte lentement la nouvelle valeur.

## 5.8.4 SuperFrost\*

Cette fonction vous permet de congeler rapidement des denrées fraîches à cœur. L'appareil fonctionne à puissance maximale, ce qui peut entraîner une augmentation du volume sonore du groupe frigorifique.

Les denrées déjà stockées obtiennent en plus une "réserve de froid". Elles restent donc congelées plus longtemps lorsque vous dégelez l'appareil.\*

Pour connaître la quantité maximale de denrées fraîches en kilos que vous pouvez congeler en 24 h, reportez-vous à la "Capacité de congélation ... kg/24h" indiquée sur la plaquette signalétique. Cette valeur maximale varie selon le modèle et sa classe climatique.

### Congeler avec la fonction SuperFrost

N'activez pas la fonction SuperFrost dans les cas suivants :

- si vous rangez des aliments déjà congelés
  - si vous congelez quotidiennement jusqu'à env. 2 kilos d'aliments frais
- ▶ Appuyer une fois brièvement sur la touche SuperFrost Fig. 2 (2).
  - ▷ La touche SuperFrost Fig. 2 (2) s'allume.
  - ▷ La température de congélation baisse, l'appareil passe en puissance frigorifique maximale.
- Pour une petite quantité de produits à congeler :
- ▶ attendre env. 6 h.
- ▶ Placer les aliments frais dans les compartiments du haut.
- En cas de quantité maximale de produits à congeler :
- ▶ attendre env. 24 h.
  - ▶ placer les aliments emballés directement sur les clayettes en verre et les ranger dans les tiroirs uniquement après leur congélation.
- ▷ La fonction SuperFrost s'éteint automatiquement. En fonction de la quantité stockée : après 30 h au plus tôt et 65 h au plus tard.
  - ▷ La congélation est terminée.
  - ▷ La touche SuperFrost Fig. 2 (2) est éteinte.
  - ▷ L'appareil continue de fonctionner en mode normal d'économie d'énergie.

## 5.8.5 Tiroirs

### Remarque\*

La consommation de courant augmente et la puissance frigorifique diminue si la ventilation est insuffisante.

Aux appareils avec NoFrost :

- ▶ laisser le tiroir inférieur dans l'appareil !
- ▶ Toujours maintenir les fentes d'aération à la paroi arrière dégagées !

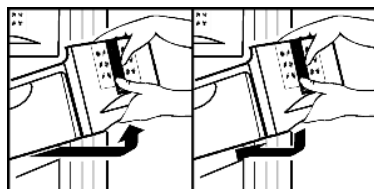

- ▶ Pour déposer les produits à congeler directement sur les tablettes de rangement : tirer le tiroir vers l'avant et le sortir en le soulevant

## 5.8.6 Tablettes de rangement

- ▶ Retirer la tablette de rangement : la soulever devant et la tirer en dehors.
- ▶ Remettre en place la tablette de rangement : l'insérer jusqu'à la butée.



## 5.8.7 VarioSpace

Vous pouvez retirer les tiroirs ainsi que les surfaces de rangement. Vous avez ainsi plus de place pour congeler des pièces de gros volume. La volaille, la viande, les grosses pièces de gibier ainsi que les pâtisseries de grande taille peuvent congelés sans problème puis de nouveau préparés.

- ▶ Ne pas charger chaque tiroir et la plaque avec plus de 25 kg de produits congelés.

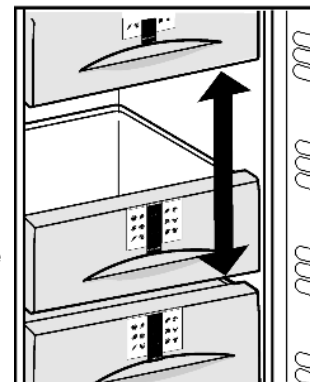

## 5.8.8 Système info

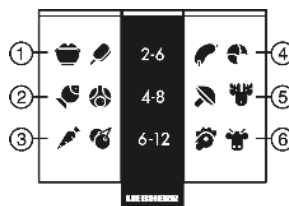

Fig. 35

- |                                    |                          |
|------------------------------------|--------------------------|
| (1) Plats cuisinés, crème<br>glace | (4) Charcuterie, pain    |
| (2) Viande de porc, poisson        | (5) Gibier, champignons  |
| (3) Fruits, légumes                | (6) Volaille, boeuf/veau |

Les chiffres indiquent chaque fois les durées de conservation en mois de plusieurs types d'aliments à surgeler. Les durées de conservation mentionnées sont données à titre indicatif.

## 5.8.9 Tablette de congélation

Avec la tablette de congélation, vous pouvez congeler des baies, fines herbes, légumes et autres petits produits à congeler sans qu'ils ne collent ensemble. Les produits conservent ainsi au mieux leur forme initiale et peuvent être décongelés en fonction de la quantité désirée.

En plus, la tablette de congélation vous permet de ranger les accumulateurs de froid de manière peu encombrante.

### Utilisation de la tablette de congélation

- ▶ Répartir les aliments sans que ces derniers ne se touchent sur la tablette de congélation.
- ▶ Accrocher la tablette dans un des tiroirs supérieurs.
- ▶ Laisser congeler les aliments pendant 10 à 12 h.
- ▶ Transvaser les produits à congeler dans des sachets de congélation ou des récipients.
- ▶ Entreposer les sachets ou les récipients dans un tiroir.

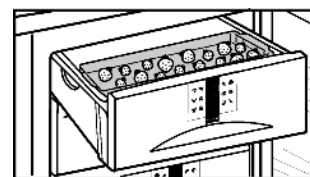



- Pour décongeler les aliments, les étaler sans que ces derniers ne se touchent.

## 5.8.10 Accumulateurs de froid

Les accumulateurs de froid évitent que la température n'augmente trop rapidement en cas de panne de courant.

### Accumulateurs de froid

Selon le type d'appareil, les accumulateurs de froid peuvent être congelés soit sur la tablette de congélation, soit entreposés dans l'espace supérieur du compartiment congélateur.\*

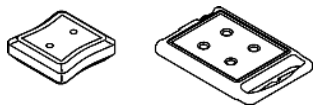

La congélation des accumulateurs de froid dans l'espace supérieur de l'appareil est uniquement possible aux appareils sans module No-Frost !\*

Si le tiroir supérieur est enlevé :

- y placer les accumulateurs de froid : Insérer l'accumulateur de froid dans l'espace supérieur de congélation et l'encliqueter devant.

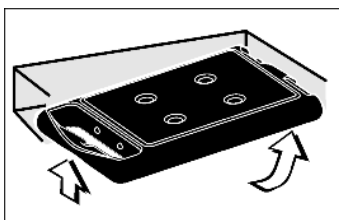

Si le tiroir supérieur est enlevé :

- retirer les accumulateurs de froid : Saisir l'accumulateur de froid sur le côté et le pousser en dehors vers le bas.

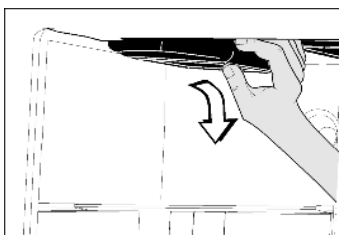

## 6 Entretien

### 6.1 Dégivrer manuellement\*

Le **compartiment réfrigérateur** se dégivre automatiquement. L'eau de dégivrage s'évapore sous l'effet de la chaleur dissipée par le compresseur. Les gouttes d'eau sur la paroi arrière sont dues au fonctionnement et donc tout à fait normales.

- Nettoyer l'orifice d'écoulement régulièrement pour permettre à l'eau de dégivrage de s'écouler. (voir chapitre Nettoyage)

Après un fonctionnement prolongé, une couche de givre ou de glace se forme dans le **compartiment congélateur**.

La couche de givre ou de glace se forme plus rapidement lorsqu'on ouvre l'appareil fréquemment ou lorsque les aliments y déposés sont chauds. Une couche de glace plus épaisse augmente toutefois la consommation d'énergie. Nous recommandons de dégivrer régulièrement l'appareil.



#### PRUDENCE

Risque de blessures et d'endommagement dû à la vapeur chaude !

- Pour dégivrer, ne pas avoir recours à des appareils de chauffage électriques ou des nettoyeurs au jet de vapeur, des flammes nues ou des aérosols spéciaux dégivrage.
- Ne pas enlever la glace avec des ustensiles tranchants.

- Un jour avant le dégivrage, enclencher le mode SuperFrost.
  - ▷ Les denrées congelées auront ainsi une "réserve de froid supplémentaire".
- Couper l'appareil.
- ▷ L'affichage de la température s'éteint.

- ▷ Lorsque l'affichage de la température ne s'éteint pas, la sécurité enfants (voir chapitre Sécurité enfants) est active.
- Débrancher l'appareil du réseau ou couper le fusible.
- Poser les accumulateurs de froid sur les aliments congelés.
- Conserver les aliments congelés emballés dans du papier journal dans le tiroir ou dans des couvertures et les entreposer dans un local frais.
- Placer un récipient contenant de l'eau chaude, mais pas bouillante sur l'une des tablettes du milieu.

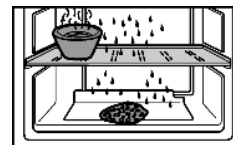

-ou-

- Remplir à moitié d'eau tiède les deux tiroirs inférieurs et les placer dans l'appareil.

- ▷ Le dégivrage est accéléré.
- ▷ L'eau de dégivrage est collectée dans les tiroirs.
- Laisser la porte ouverte pendant le dégivrage.
- Retirer les morceaux de glace détachés.
- Veiller à ce que l'eau de dégivrage ne coule pas dans l'encadrement de meuble.
- S'il y a lieu, essuyer plusieurs fois l'eau de dégivrage restante à l'aide d'une éponge ou d'un torchon.
- Nettoyer l'appareil (voir chapitre Nettoyage) et le sécher.

### 6.2 Dégivrer avec le mode NoFrost\*

Le système NoFrost dégivre l'appareil automatiquement.

#### Réfrigérateur :

L'eau de dégivrage s'évapore sous l'effet de la chaleur dissipée par le compresseur. Les gouttes d'eau sur la paroi arrière sont dues au fonctionnement et donc tout à fait normales.

- Nettoyer l'orifice d'écoulement régulièrement afin de permettre à l'eau de dégivrage de s'écouler. (voir chapitre Nettoyer l'appareil)

#### Congélateur:

L'humidité se condense sur l'évaporateur, se dégivre et s'évapore périodiquement.

- Il n'y a pas besoin de le dégivrer manuellement.

### 6.3 Nettoyage de l'appareil

Avant le nettoyage :



#### PRUDENCE

Risque de blessures et d'endommagement émanant de la vapeur très chaude !

La vapeur très chaude peut endommager les surfaces et entraîner des brûlures.

- Ne pas utiliser d'appareils de nettoyage à la vapeur !

#### ATTENTION

Un nettoyage incorrect endommage l'appareil !

- Ne jamais utiliser de produits de nettoyage concentrés.
- Ne pas utiliser d'éponges à récurer ou abrasives ni de laine d'acier.
- Ne pas utiliser de produits de nettoyage contenant du sable, du chlorure, des substances chimiques ou des acides.
- Ne pas utiliser de solvants chimiques.
- Ne pas détériorer ou enlever la plaquette signalétique située sur la paroi intérieure de l'appareil. Ceci est important pour le S.A.V.
- Ne pas arracher, plier ou endommager de câbles ou d'autres composants.
- Ne pas faire pénétrer d'eau dans le canal d'évacuation, la grille d'aération et les composants électriques lors du nettoyage.

- vider l'appareil.
- Débrancher l'appareil.



# Dysfonctionnements

- Utiliser des chiffons doux et un détergent universel d'une valeur pH neutre.
- Pour l'intérieur de l'appareil, uniquement avoir recours à des détergents et produits d'entretien garantissant pour aliments.

## Faces extérieures et intérieur :

- ▶ Nettoyer les faces intérieures et extérieures en matière synthétique avec de l'eau tiède et un peu de liquide vaisselle.
- ▶ Nettoyer l'orifice d'écoulement : Enlever les dépôts avec un coton-tige par ex..

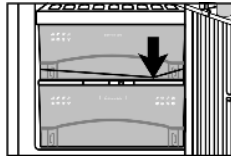

## Éléments d'équipement :

- ▶ Laver le beurrier dans le lave-vaisselle.
- ▶ Nettoyer les autres pièces de l'équipement à la main avec de l'eau tiède et un peu de liquide vaisselle.
- ▶ Démontez les tablettes de rangement : ôter les baguettes et les éléments latéraux.
- ▶ Désassembler les balconnets de contre-porte : retirer les films de protection des bordures.

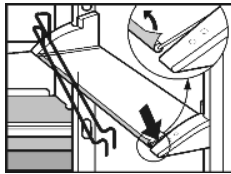

## Après le nettoyage :

- ▶ frotter l'appareil et les éléments d'équipement pour les sécher.
- ▶ Rebrancher l'appareil et l'enclencher de nouveau.
- ▶ Enclencher la fonction SuperFrost. (voir chapitre SuperFrost) Lorsque la température est suffisamment froide :
- ▶ remettre en place les aliments.

## 6.4 S.A.V.

Vérifier d'abord si vous pouvez résoudre vous-même la panne en vous référant au chapitre Dysfonctionnements. Si ce n'est pas le cas, adressez-vous au S.A.V. Vous trouverez l'adresse du S.A.V. dans le répertoire S.A.V. fourni avec votre appareil.



### AVERTISSEMENT

Risque de blessures dû à une réparation incorrecte !

- ▶ Faire effectuer les réparations et interventions sur l'appareil et au câble de raccordement au réseau qui ne sont pas explicitement cités au chapitre Entretien par le S.A.V.

- ▶ Relever la désignation de l'appareil Fig. 36 (1), le n° de service Fig. 36 (2) et le n° de série Fig. 36 (3) sur la plaquette signalétique. Cette plaquette se trouve sur la paroi intérieure gauche de l'appareil.

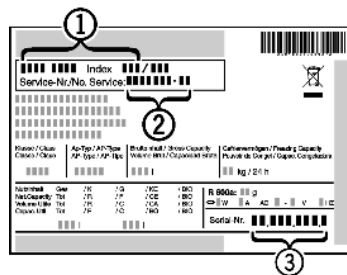

Fig. 36

- ▶ Informer le S.A.V. et lui communiquer la panne, la désignation de l'appareil Fig. 36 (1), le n° de service Fig. 36 (2) et le n° de série Fig. 36 (3).
- ▷ Ces informations vous permettront d'obtenir un service ciblé et rapide.
- ▶ Laisser l'appareil fermé jusqu'à l'arrivée du S.A.V.
- ▷ Les aliments resteront plus longtemps frais.
- ▶ Débrancher la fiche du secteur (ne pas tirer sur le câble de l'appareil) ou couper le fusible.

# 7 Dysfonctionnements

Votre appareil est construit et produit de façon à assurer sa sécurité de fonctionnement et une longue durée de vie. Si une panne devait cependant se produire en cours de fonctionnement, veuillez vérifier si elle est due à une erreur de manipulation. Dans ce cas, les coûts en résultant vous seront facturés même pendant la période de garantie. Vous pouvez résoudre vous-même les pannes suivantes :

### L'appareil ne fonctionne pas.

- L'appareil n'est pas enclenché.
- ▶ Enclencher l'appareil.
- La fiche secteur n'est pas correctement enfoncée dans la prise.
- ▶ Contrôler la fiche secteur.
- Le fusible de la prise n'est pas correct.
- ▶ Vérifier le fusible.

### Le compresseur fonctionne lentement.

- Le compresseur tourne à vitesse réduite si l'on a besoin de moins de froid. Même s'il fonctionne plus longtemps, il économise de l'énergie.
- ▶ Ceci est normal pour les modèles avec économie d'énergie.
- La fonction SuperFrost est activée.
- ▶ Pour refroidir rapidement les aliments, le compresseur fonctionne plus longtemps. Ceci est normal.
- La fonction SuperCool est activée.
- ▶ Pour refroidir rapidement les aliments, le compresseur fonctionne plus longtemps. Ceci est normal.

### un gargouillement et un clapotis

- Ce bruit provient du fluide réfrigérant qui circule dans le circuit frigorifique.
- ▶ Ce bruit est normal.

### un léger clic

- Le bruit se produit toujours lorsque le groupe frigorifique (le moteur) se met en marche ou s'arrête automatiquement.
- ▶ Ce bruit est normal.

### Un bourdonnement. Le bruit est brièvement plus fort lorsque le groupe frigorifique (le moteur) se met en marche.

- L'activation de la fonction SuperFrost, l'introduction d'aliments frais ou l'ouverture prolongée de la porte font augmenter automatiquement la puissance frigorifique.
- ▶ Ce bruit est normal.
- L'activation de la fonction SuperCool, l'introduction d'aliments frais ou l'ouverture prolongée de la porte font augmenter automatiquement la puissance frigorifique.
- ▶ Ce bruit est normal.
- La température ambiante est trop élevée.
- ▶ Voir la section Domaine d'application

### Bruits de vibrations

- L'appareil n'est pas fixe au sol. De ce fait, le fonctionnement du groupe frigorifique fait vibrer les meubles ou objets contigus.
- ▶ Espacer les bouteilles et les récipients.

### Un bruit d'écoulement au niveau de l'amortisseur de fermeture\*

- Le bruit se produit lors de l'ouverture et de la fermeture de la porte.
- ▶ Ce bruit est normal.

### L'affichage de température indique : F0 à F5.

- Il y a un dysfonctionnement.
- ▶ S'adresser au S.A.V. Voir la section Entretien

### L'affichage de température indique : nA

- La température de congélation est trop élevée suite à une panne de secteur ou une interruption du courant durant les dernières heures ou jours. Lorsque le courant est rétabli, l'appareil continue de fonctionner conformément au dernier réglage de la température.

- ▶ Appuyer sur la touche Alarme *Fig. 2 (1)*.
- ▷ L'affichage de température indique pendant 60 sec. la température la plus élevée atteinte lors de la panne de courant. Ensuite, le système électronique affiche de nouveau la température de congélation réellement disponible.
- ▶ Effacer prématurément l'affichage de la température la plus élevée : appuyer sur la touche Alarme *Fig. 2 (1)*.
- ▶ Vérifier la qualité des aliments. Ne pas consommer d'aliments avariés. Ne pas recongeler d'aliments décongelés.

## La température n'est pas assez froide.

- La porte de l'appareil n'est pas fermée correctement.
- ▶ Fermer la porte de l'appareil.
- L'aération et la ventilation sont insuffisantes.
- ▶ Dégager la grille d'aération.
- La température ambiante est trop élevée.
- ▶ Voir la section Domaine d'application de l'appareil.
- L'appareil a été ouvert trop souvent ou trop longtemps.
- ▶ Attendre que la température nécessaire se rétablisse d'elle-même. Sinon, adressez-vous au S.A.V. Voir la section Entretien
- De grandes quantités d'aliments frais ont été introduites sans utiliser la fonction SuperFrost.
- ▶ Voir la section SuperFrost.
- La température est mal réglée.
- ▶ Diminuer la température puis vérifier après 24 h.
- L'appareil est placé trop près d'une source de chaleur.
- ▶ Voir la section Montage

## L'éclairage intérieur ne fonctionne pas.

- L'appareil n'est pas mis en marche.
- ▶ Mettre l'appareil en marche.
- La porte est restée ouverte plus de 15 min.
- ▶ L'éclairage intérieur s'éteint automatiquement après 15 min. lorsque la porte est ouverte.
- L'éclairage intérieur est défectueux ou le cache est endommagé :



### AVERTISSEMENT

Risque de blessure dû à un choc électrique !  
Des pièces sous tension se trouvent sous le cache.

- ▶ Faire remplacer ou réparer l'éclairage intérieur LED uniquement par le S.A.V. ou par un technicien qualifié spécialement formé.



### AVERTISSEMENT

Risque de blessure dû au faisceau laser de classe 1M.

- ▶ Lorsque le cache est ouvert, ne pas regarder à l'intérieur.

- la DEL d'éclairage du congélateur n'est pas allumée.
- ▶ Vous pouvez remplacer vous-même l'éclairage. Procurez-vous la pièce de rechange auprès du S.A.V. Voir la section Entretien

## 8 Mise hors service

### 8.1 Couper l'appareil

#### Remarque

- ▶ Pour couper l'ensemble de l'appareil, il suffit de couper le congélateur.

#### 8.1.1 Couper le congélateur

- ▶ Appuyer env. 2 s sur la touche ON/OFF du congélateur *Fig. 2 (3)*.

- ▷ Les affichages de température sont foncés. L'appareil est coupé.

#### 8.1.2 Couper le compartiment réfrigérateur avec BioFresh

#### Remarque

- ▶ En cas de besoin, le compartiment réfrigérateur peut être coupé séparément.

- ▶ Appuyer env. 2 s sur la touche ON/OFF du réfrigérateur *Fig. 2 (11)*.

- ▷ L'affichage de température *Fig. 2 (7)* du réfrigérateur est foncé. Les compartiments réfrigérateur et BioFresh sont coupés.

### 8.2 Mise hors service

- ▶ Vider l'appareil.
- ▶ Débrancher la prise.
- ▶ Nettoyer l'appareil (voir chapitre Nettoyage).



- ▶ Laisser la porte ouverte afin d'éviter toute formation de mauvaises odeurs.

## 9 Eliminer l'appareil

L'appareil contient encore des matériaux précieux et est à amener à un lieu de recyclage spécial. L'élimination d'anciens appareils est à réaliser correctement en respectant les prescriptions et lois en vigueur.



Veiller à ne pas endommager le circuit frigorifique de l'appareil pour empêcher au réfrigérant y contenu (indications sur la plaque signalétique) et à l'huile de s'échapper accidentellement.

- ▶ Rendre l'appareil inopérant.
- ▶ Débrancher l'appareil.
- ▶ Sectionner le câble de raccord.

