

Gebruiksaanwijzing

voor koel-vries-combinatie, NoFrost

NL

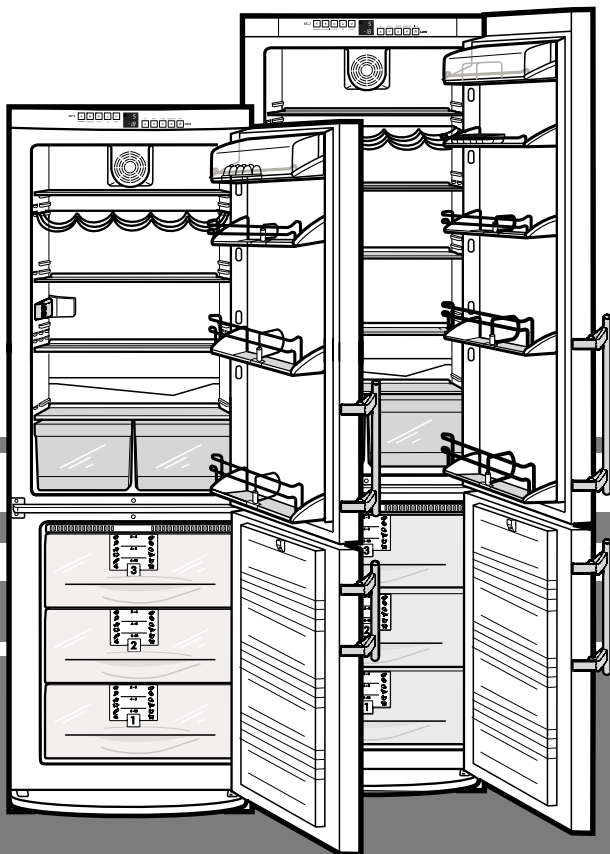

7082 312-02

CN/CNes..6 2506

Bedienings- en controlepaneel, afb. A1

Vriesgedeelte

- ① Temperatuur- en instelweergave, met nA-aanduiding voor stroomuitval en FrostControl met opvragen warmste temperatuur
- ② Insteltoetsen voor temperatuur: Up-toets = warmer, Down = kouder, aanbevolen instelling: -18 °C
- ③ **Hoofd-aan/uitschakelaar apparaat**
- ④ SuperFrost-toets, verlicht = ingeschakelde functie
Voor het snel invriezen van verse levensmiddelen.
- ⑤ Toets voor uitschakelen geluidssignaal bij alarm
- ⑥ Kinderbeveiliging (verlicht symbool = actief, koel- en vriesgedeelte zijn tegen een ongewenst uitschakelen beveiligd)

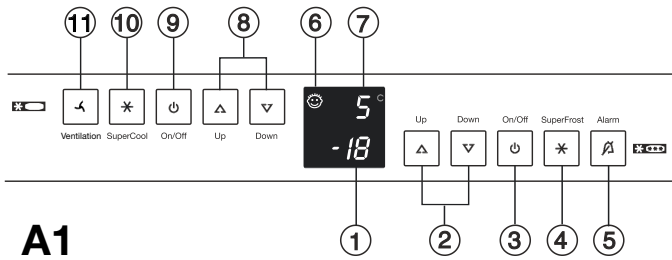

A1

Koelgedeelte

- ⑦ Temperatuur- en insteldisplay
- ⑧ Insteltoetsen voor temperatuur: Up-toets = warmer, Down = kouder, aanbevolen instelling: 5 °C
- ⑨ Uitschakeltoets koelgedeelte (vriesgedeelte blijft ingeschakeld)
- ⑩ SuperCool-toets, verlicht = ingeschakelde functie
Voor het snel afkoelen van levensmiddelen in het koelgedeelte.
- ⑪ Ventilator-toets*, aan/uit voor geforceerde koeling
verlicht = ingeschakelde functie

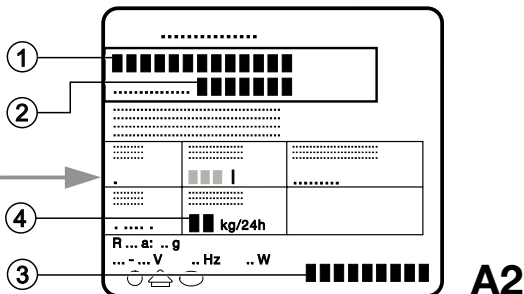

A2

Typeplaatje, afb. A2

- ① de typeaanduiding
- ② servicenummer
- ③ apparaatnummer
- ④ invriescapaciteit in kg/24 Stunden

Overzicht van apparaat en uitrusting, afb. A

Koelgedeelte, ca. 5 °C

- Transportgrepen
 - Bedienings- en controlepaneel
 - Boter- en kaasvak
 - Ventilator voor geforceerde koeling
 - Flessendraagrooster
 - Eierrekje*
 - Deelbaar draagplateau voor hoge levensmiddelen, verplaatsbare draagplateaus*
 - Binnenverlichting
 - Dooiwaterafvoer koelgedeelte
 - Verschuifbare flessen-/conservenhouder*,
 - Verplaatsbare opbergvakken*
 - Koudste zone van de koelruimte, voor gevoelige en snel bederfelijke levensmiddelen
 - Laden voor groente, sla, fruit
 - Typeplaatje
 - Opbergvak voor hoge flessen en drank
- ### Vriesgedeelte, ca. -18 °C
- Invriesplateau*, koudeaccu*, ijsblokjeshouder*
 - Info-systeem*
 - Schuifladen met transparante fronten
 - Stelpoten, transportgrepen, transportwielletjes achter

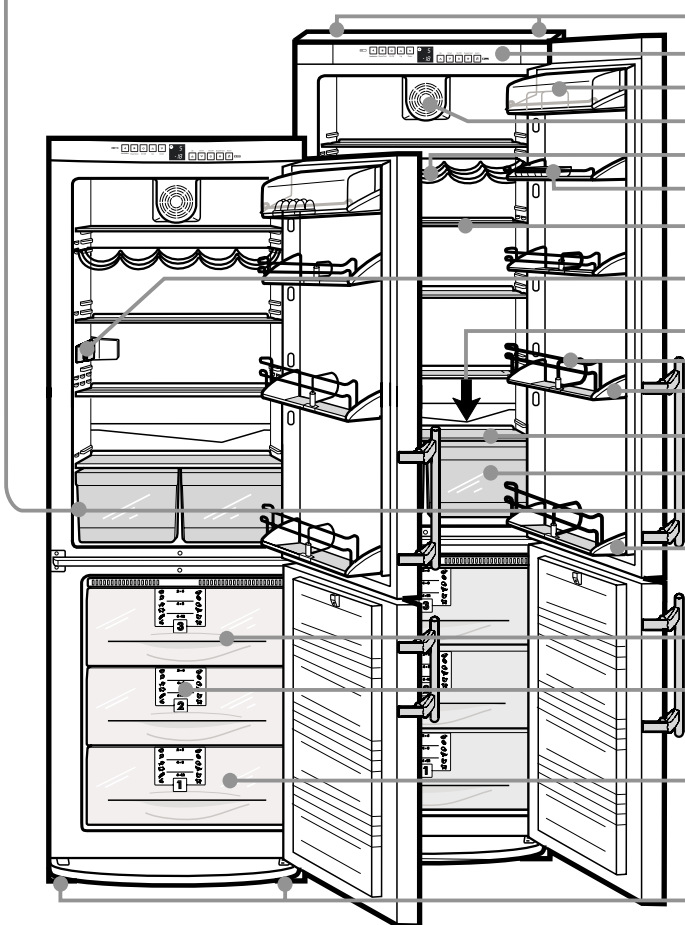

A

Wij feliciteren u met uw nieuwe apparaat. Door uw aankoop heeft u gekozen voor alle voordelen van de modernste koudetechniek, die u een hoogwaardige kwaliteit, een lange levensduur en een hoge bedrijfszekerheid garandeert.

De uitvoering van uw apparaat biedt u elke dag opnieuw optimaal bedieningscomfort.

Met dit apparaat, gefabriceerd met milieuvriendelijke technieken en recyclebare materialen, leveren u en wij gezamenlijk een actieve bijdrage aan het behoud van ons milieu.

Lees, om alle voordelen van uw nieuwe apparaat te leren kennen, a.u.b. de informatie in deze gebruiksaanwijzing aandachtig door.

Wij wensen u veel plezier met uw nieuwe apparaat.

Bewaar deze gebruiksaanwijzing zorgvuldig en geef hem eventueel aan de volgende eigenaar door.

Deze gebruiksaanwijzing is voor verscheidene modellen geldig, afwijkingen zijn daarom mogelijk.

Inhoud

Gebruiksaanwijzing	pag.
Het apparaat in vogelvlucht	32
Inhoud	33
Bepalingen	33
Tips voor energiebesparing	33
Veiligheidsinstructies en waarschuwingen	34
Aanwijzing m.b.t. afdanken	34
Technische veiligheid	34
Veiligheid bij gebruik	34
Opstellen	34
Aansluiten	34
Ingebruikneming en controlepaneel	35/36
In- en uitschakelen	35
Temperatuur instellen	35
Temperatuurdissplays	35
Alarm - geluidssignaal	35
SuperCool	36
Ventilatorschakeling	36
Indicatie bij stroomuitval/FrostControl-melding	36
Extra functies (kinderbeveiliging, intensiteit van het display)	36
Koelgedeelte	37
Verdelen van de levensmiddelen	37
Indeling aanpassen	37
Binnenverlichting	37
Vriesgedeelte	38/39
SuperFrost	38
Invriezen met SuperFrost	38
Aanwijzingen voor het invriezen en bewaren	38
Info-systeem	39
Invriesplateau	39
Koudeaccu's	39
Ijsblokjes maken	39
Ontdooien	39
Reinigen	39
Storingen - Problemen?	40
Technische dienst en typeplaatje	40
Opstel- en ombouwaanwijzingen	40/41
Draairichting deur veranderen	40/41
Inbouw in het keukenblok	41
Decorplaat monteren	41

Bepalingen

- Het apparaat werd ontworpen voor het koelen, invriezen en bewaren van levensmiddelen evenals het maken van ijs. Het is bestemd voor huishoudelijk gebruik. Bij een ander gebruik kan er geen garantie voor de onberispelijke werking worden gegeven.
- Het apparaat is ontworpen voor een bepaalde klimaatklasse d.w.z. een minimale omgevingstemperatuur waaronder en een maximale omgevingstemperatuur waarboven het apparaat niet gebruikt mag worden. U vindt de klimaatklasse van het apparaat op het typeplaatje. Hierbij worden de volgende afkortingen gebruikt:

Klimaatklasse	ontworpen voor omgevingstemperaturen van
SN	+10 °C tot +32 °C
N	+16 °C tot +32 °C
ST	+18 °C tot +38 °C
T	+18 °C tot +43 °C

- Het koelmiddelcircuit werd op lekkages gecontroleerd.
- Het apparaat voldoet aan alle van toepassing zijnde veiligheidsbepalingen en de EG-richtlijnen 73/23/EEG en 89/336/EEG.

Tips voor energiebesparing

- Houd de ventilatieopeningen vrij.
- Laat de deur nooit onnodig lang open staan.
- Plaats de levensmiddelen soort bij soort in het apparaat; houdt u aan de maximale bewaartijd.
- Bewaar alle levensmiddelen goed verpakt of afgedekt; rijpvorming wordt zo voorkomen.
- Laat warme gerechten eerst tot kamertemperatuur afkoelen voordat u ze in het apparaat plaatst.
- Laat diepvriesproducten in het koelgedeelte ontdooien.
- Houd de deur van het apparaat bij een storing gesloten. Zo voorkomt u dat de temperatuur snel oploopt en blijft de kwaliteit van de levensmiddelen langer bewaard.

Veiligheidsinstructies en waarschuwingen

Aanwijzing m.b.t. afdanken

De verpakking is van recyclebare materialen gefabriceerd.



- Golfkarton/karton
 - Voorgevormde delen van geschuimd polystyreen
 - Folies van polyetheen
 - Spanbanden van polypropreen
- **Verpakkingsmateriaal is geen speelgoed voor kinderen - verstikkingsgevaar door folies!**
 - Breng a.u.b. de verpakking naar een officiële inzamelpunt.

Het afgedankte apparaat bevat nog waardevolle materialen en moet gescheiden van het ongesorteerde afval worden afgevoerd.



- Afgedankte apparaten onbruikbaar maken: trek de stekker uit het stopcontact, snijd het netsnoer door en zet de sluiting buiten werking zodat kinderen zich niet kunnen opsluiten.
- Let erop dat het koelmiddelcircuit tijdens het transport van het afgedankte apparaat niet wordt beschadigd.
- Informatie over het gebruikte koelmiddel vindt u op het typeplaatje.
- Het recyclen van afgedankte apparaten moet vakkundig gebeuren overeenkomstig de plaatselijk geldende voorschriften en wetten.

Technische veiligheid

- Om persoonlijk letsel en materiële schade te voorkomen, het apparaat alleen verpakt transporteren en met twee personen neerzetten.
- Het gebruikte koelmiddel R 600a is milieuvriendelijk, maar brandbaar.
- Leidingen van het koelmiddelcircuit niet beschadigen. Eruit spuitend koelmiddel kan oogletsel veroorzaken of ontbranden.
- Wanneer koelmiddel vrijkomt, dan open vuur of ontstekingsbronnen in de nabijheid van het lekpunt verwijderen, stekker uit het stopcontact trekken en de ruimte goed ventileren.
- Bij schade aan het apparaat onmiddellijk - voor het aansluiten - bij de leverancier reclameren.
- Om een veilig gebruik te waarborgen het apparaat alleen volgens de informatie in de gebruiksaanwijzing monteren en aansluiten.
- In geval van een storing het apparaat van het net loskoppelen: stekker uit het stopcontact trekken (hierbij niet aan de aansluitkabel trekken) of zekering laten aanspringen resp. eruit draaien.
- **Reparaties en ingrepen aan het apparaat alleen door de technische dienst laten uitvoeren, daar anders aanzienlijke gevaren voor de gebruiker ontstaan.** Hetzelfde geldt voor het vervangen van het netsnoer.



Veiligheid bij gebruik

- Bewaar geen explosieve stoffen of spuitbussen met brandbare drijfgassen, zoals butaan, propaan, pentaan enz., in het apparaat. Eventueel vrijkomende gassen zouden door elektrische componenten kunnen ontbranden. U herkent dergelijke spuitbussen aan de erop gedrukte inhoudsvermelding of aan een vlamsymbool.
- Producten met een hoog percentage alcohol alleen goed afgesloten en staande bewaren.
- In het inwendige van het apparaat geen open vuur of ontstekingsbronnen gebruiken.
- Geen elektrische apparaten binnen het apparaat gebruiken (bijv. stoomreinigingsapparatuur, verwarmingsapparatuur).
- Plint, laden, deuren enz. niet als voetensteun of om te leunen misbruiken.
- Dit apparaat is niet bedoeld voor personen (ook kinderen) met fysieke, sensorische of mentale gebreken of personen, die niet over voldoende ervaring en kennis beschikken, tenzij zij door een persoon, die voor hun veiligheid verantwoordelijk



is, in het gebruik van het apparaat worden onderwezen of die aanvankelijk toezicht uitoefent. Kinderen mogen niet zonder toezicht achterblijven om te voorkomen dat ze met het apparaat spelen.

- Voorkom voortdurend huidcontact met koude oppervlakken of te koelen/te bevrozen levensmiddelen want dat kan een pijnlijk of dof gevoel en bevroering veroorzaken. Bij langdurig huidcontact veiligheidsmaatregelen treffen, bijv. handschoenen dragen.
- Consumptie-ijs, met name waterijs of ijsblokjes, na het eruit nemen niet onmiddellijk en niet te koud consumeren. Door de lage temperaturen bestaat „Gevaar voor verbranding“.
- Consumeer geen levensmiddelen die over de datum zijn, ze kunnen een voedselvergiftiging veroorzaken.

Opstellen

- Let er bij het opstellen/inbouwen op dat er geen leidingen van het koelsysteem beschadigd raken.
- De plaatsingsruimte van uw apparaat moet volgens de norm EN 378 pro 8 g koelmiddelmasse R 600a 1 kubieke m bezitten zodat er in geval van een lekkage in het koelmiddelcircuit geen ontvlambare gas-lucht-mengeling in de plaatsingsruimte van het apparaat kan ontstaan. Informatie over de hoeveelheid koelmiddel vindt u op het typeplaatje aan de binnenkant van het apparaat.
- Vermijd standplaatsen direct in het zonlicht, naast het fornuis, de radiator en dergelijke, evenals in vochtige omgevingen met spatwater.
- Schuif het apparaat in de nis. Verdraai de stelpoten met de bijgevoegde steeksleutel 10 om het apparaat stevig en waterpas op te stellen.
- **Dek de ventilatieopeningen nooit af. Zorg altijd voor een goede luchttoevoer en -afvoer!** Meer informatie daarover vindt u in de opstellen-ombouwaanwijzingen.
- Plaats geen apparaten die warmte afgeven op de koel- of diepvrieskast, bijv. magnetron, broodrooster enz.
- Verwijder alle transportbeveiligingsonderdelen:
 - Trek plakband of afstandsdeeltjes* van de draagplateaus en plaats de plateaus op de gewenste hoogte.
 - Trek de beschermfolie eraf: aan sierlijsten, front- en zijwanden*.

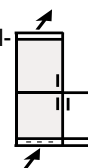

Aansluiten

De stroom (wisselstroom) en spanning

op de opstelplaats moeten overeenkomen met de gegevens op het typeplaatje. Dit bevindt zich op de linker binnenkant van het apparaat, afb. A.

- **Sluit het apparaat uitsluitend op een correct geïnstalleerd randaardestopcontact aan.**
- Het stopcontact moet door een zekering van 10 A of meer beveiligd zijn, niet door de achterkant van het apparaat bedekt worden en goed toegankelijk zijn.
- Het apparaat **niet** samen met andere apparaten aansluiten via een verlengkabel - gevaar voor oververhitting.
- Wanneer u het netsnoer afrolt adviseren wij u het kunststof **snoerhoudertje** te verwijderen, om onnodig rammelen te voorkomen.



Wij adviseren u om het apparaat te reinigen voordat u het in gebruik neemt (zie verder onder „Reinigen“).

Schakel het apparaat ca. 2 uur voordat u de eerste levensmiddelen erin plaatst in. Leg de in te vriezen levensmiddelen er pas in als het temperatuursdisplay ten minste -18 °C aangeeft.

Ingebruikneming en controlepaneel

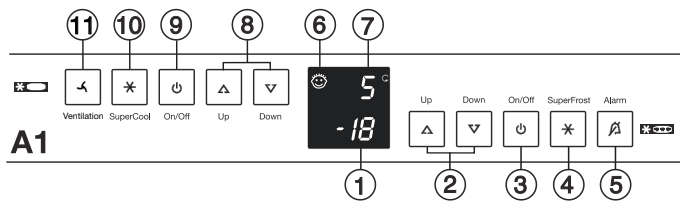

In- en uitschakelen

Met de hoofd-aan/uitschakelaar ③ zet u steeds het volledige apparaat aan of uit, vries- en koelgedeelte.

- **Inschakelen:** Druk op de Aan/Uittoetsen ③ of ⑨; de temperatuurdisplays lichten op/knipperen.
- **Koelgedeelte:** de binnenverlichting brandt wanneer de deur geopend is.
- **Vriesgedeelte:** Bij ingebruikneming en een warm apparaat worden in de weergave van het vriesgedeelte strepen weergegeven, totdat een temperatuur onder 0 °C bereikt is.
- **Uitschakelen:** Hoofd-aan/uittoets ca. een seconde indrukken; de verlichte temperatuurdisplays gaan uit.
- Als u enkel het **koelgedeelte wilt uitschakelen** (vriesgedeelte blijft ingeschakeld - gemakkelijk vb. als u met vakantie bent), druk dan de **aan/uittoets** ⑨ zodat het temperatuurdisplay **koelgedeelte** ⑦ en de binnenbelichting donker zijn. Het temperatuurdisplay **vriesgedeelte** ① moet oplichten.

Temperatuur instellen

Het apparaat is standaard ingesteld voor normaal bedrijf. Voor het koelgedeelte adviseren wij +5 °C, voor het vriesgedeelte -18 °C.

Temperatuur verlagen/kouder: de **Down**-insteltoets indrukken, links voor koelgedeelte: ⑧, rechts voor vriesgedeelte: ②.

Temperatuur verhogen/warmer: de **Up**-insteltoets indrukken.

- Tijdens het instellen **knippert de ingestelde temperatuur** op het temperatuurdisplay.
- De eerste keer dat u op een temperatuur-tiptoets drukt toont het temperatuurdisplay de **laatst ingestelde temperatuur** van het vries- of koelgedeelte.
- Door meermaals kort op een tiptoets te drukken, laat u de ingestelde temperatuur in stapjes van 1 °C verspringen. Houdt u de tiptoets langer ingedrukt dan verandert de temperatuur doorlopend.
- Ongeveer 5 seconden nadat u de tiptoetsen hebt losgelaten schakelt het temperatuurdisplay automatisch over op de **werkelijke** vries- of koeltemperatuur.
- De temperatuur is instelbaar:
in het koelgedeelte tussen 11 °C en 2 °C,
in het vriesgedeelte tussen -16 °C en -26 °C.
Afhankelijk van de opstelplaats wordt de laagste temperatuur ook daadwerkelijk bereikt of niet (staat het apparaat op een warme plaats dan wordt de laagste temperatuur niet altijd bereikt).

Temperatuurdisplays

In normaal bedrijf toont

- temperatuurdisplay ⑦ de **gemiddelde temperatuur in het koelgedeelte** en
- temperatuurdisplay ① de **hoogste temperatuur van de ingevroren levensmiddelen**.

Het temperatuurdisplay knippert wanneer u

- de ingestelde temperatuur verandert en wanneer u erop geattendeerd dat de temperatuur is opgelopen. Dit kan gebeuren wanneer u verse levensmiddelen op kamertemperatuur in het apparaat gelegd hebt of wanneer u het apparaat lang open liet staan en er warme lucht in kon stromen. In dit geval zorgt de ingebouwde elektronica er automatisch voor dat de ingestelde temperatuur weer bereikt wordt. De korte temperatuurstijging heeft geen gevolgen voor de levensmiddelen.
- Verschijnt op het temperatuurdisplay een foutmelding „F1“ tot „F5“ dan is sprake van een storing. Neem in dit geval contact op met de technische dienst van de leverancier van het apparaat. Wanneer u het nummer van de foutmelding (bijv. „F2“) noemt, kan men u snel van dienst zijn.

Alarm - geluidssignaal

Het alarm helpt u om de temperatuur van ingevroren levensmiddelen te bewaken en energie te besparen.

- **Het alarm stopt** wanneer u op de Alarm-toets ⑤ drukt en
- automatisch wanneer de temperatuur weer voldoende ver gedaald is of
- de deur gesloten wordt.

Deuralarm – voor koel- en vriesgedeelte

- Het apparaat geeft alarm wanneer de deur langer dan ca. 60 sec. openstaat.
Het alarm blijft ingeschakeld zolang de deur openstaat. Door het sluiten van de deur is de alarmfunctie automatisch gereed voor bedrijf.

Temperatuuralarm – voor het vriesgedeelte

- Het alarm blijft ingeschakeld zolang de levensmiddelen niet koud genoeg zijn (afhankelijk van de ingestelde temperatuur).
- Tegelijkertijd **knippert het temperatuurdisplay**.

Mogelijk oorzaak van het alarm:

- er werden warme, verse levensmiddelen in het apparaat gelegd;
- bij het overpakken/eruit halen van levensmiddelen is te veel warme lucht in het apparaat gestroomd.

Het temperatuurdisplay **blijft knipperen** totdat de alarmsituatie beëindigd is. Vervolgens schakelt het display automatisch op continu branden over en is het alarm weer **gereed**.

SuperCool

Ingebruikneming en controlepaneel

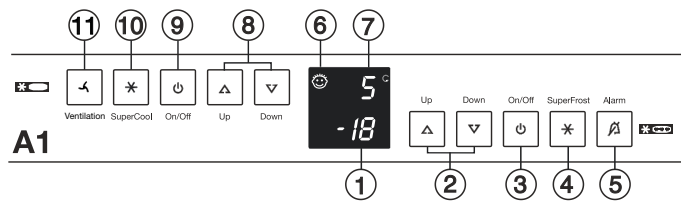

Met de functie SuperCool schakelt u het koelgedeelte over op maximale koeling. Daarmee bereikt u tijdelijk lagere koeltemperaturen.

Deze functie is bijzonder geschikt om **grote** hoeveelheden levensmiddelen, dranken, vers gebak of vers bereide levensmiddelen zo snel mogelijk af te koelen.

- **Inschakelen:** Druk kort op de SuperCool-toets (10) zodat ze oplicht.

De koeltemperatuur daalt tot op de koudste waarde.

Opmerking: „SuperCool“ verbruikt iets meer stroom. Na ca. 6 uur schakelt de elektronica echter weer **automatisch** naar de energiebesparende stand terug.

Desgewenst kunt u de SuperCool-functie ook van tevoren uitschakelen.

- **Uitschakelen:** Druk nogmaals kort op de SuperCool-toets zodat ze niet meer oplicht.

Ventilatorschakeling*

voor geforceerde koeling (11):

Met de ventilatorschakeling kunt u indien nodig

- grote hoeveelheden verse levensmiddelen snel afkoelen en
- over alle draagplateaus een relatief gelijkmatige temperatuurverdeling in de koelruimte bereiken. Door een intensieve luchtcirculatie heffen de verschillende temperatuurbereiken elkaar op. Alle levensmiddelen worden even koel.

- De ventilatorschakeling is bijzonder nuttig:

- bij **hoge** kamertemperaturen (vanaf ca. 30 °C) of
- een hoge luchtvochtigheid, zoals op zomerdagen.

- **Inschakelen:** Druk kort op de ventilator-toets (11) zodat ze oplicht.

- **Uitschakelen:** Druk nogmaals kort op de toets zodat het lampje in de toets uitgaat.

Opmerking:

- Om energie te besparen, gaat de ventilator automatisch uit als de deur open is.

Indicatie bij stroomuitval /

„FrostControl“-melding

Staat op het display *nR*, dat betekent dit:

nR

De temperatuur van de ingevroren levensmiddelen is door een stroomuitval, door een netspanningsonderbreking in de afgelopen uren of dagen **te ver opgelopen**.

- Wanneer u tijdens de melding *nR* op de Alarm-toets (5) drukt, ziet u op het display hoe ver de temperatuur gedurende de stroomonderbreking is opgelopen.

Controleer, afhankelijk van de temperatuurstijging of zelfs ontdooiing, of de levensmiddelen nog geschikt zijn voor consumptie!

- De hoogste temperatuur tijdens de stroomonderbreking is ca. 1 min. zichtbaar. Daarna toont het display weer de temperatuur die de levensmiddelen op dat moment hebben. Druk meermaals op de Alarm-toets om de weergave van de hoogste temperatuur voortijdig af te breken.

Zodra het apparaat weer stroom krijgt zal de ingestelde temperatuur weer worden aangehouden.

Extra functies

Via de instelmodus kunt gebruik maken van de **kinderbeveiliging** en de **intensiteit van het display*** veranderen:

Instelmodus activeren:

- SuperFrost-toets ca. 5 sec drukken - de SuperFrost-toets knippert - het display toont **c** voor kinderbeveiliging. Aanwijzing: de waarde die dient te worden veranderd knippert.
- Door op de Up/Down-toets te drukken, de gewenste functie kiezen:

c = kinderbeveiliging of **h = lichtintensiteit**.

- Nu door kort op de SuperFrost-toets te drukken, de functie selecteren/bevestigen:

- Bij **c = kinderbeveiliging** door op de Up/Down-toets te drukken **c1** = kinderbeveiliging **AAN** of **c0** = kinderbeveiliging **UIT** kiezen en met de SuperFrost-toets bevestigen. Als het symbool (6) licht, is de kinderbeveiliging actief.



- Bij **h = lichtintensiteit** door op de Up/Down-toets te drukken **h1**=minimale tot **h5** = maximale intensiteit selecteren en met de SuperFrost-toets bevestigen.



Instelmodus verlaten:

- Door op de On/Off-toets te drukken, de instelmodus beëindigen; na 2 min. schakelt de elektronica automatisch om.

- Het standaard regelbedrijf is weer actief.

Net@Home

Het apparaat kan zo nodig door onze technische dienst van een extra aansluiting (1) worden voorzien.

Met nog een optioneel Net@Home-module, bijv. TeleSafe-module of huisbus slave-module (EHS), kan het apparaat op een netwerk worden aangesloten.

Meer informatie daartoe vindt u op internet onder

www.liebherr.com

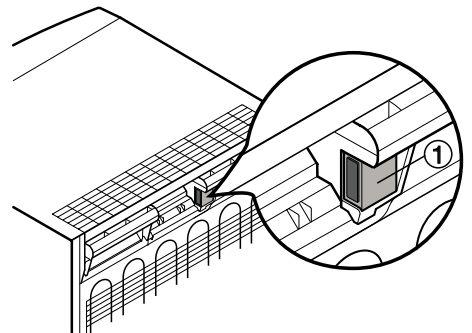

Koelgedeelte

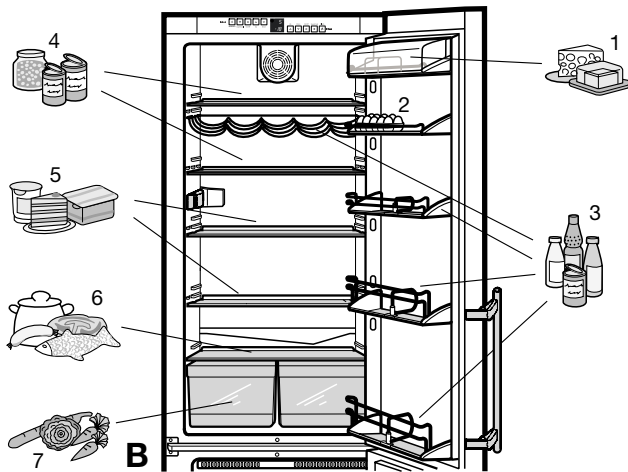

- 1 boter, kaas
- 2 eieren
- 3 pakken melk/sap, dranken, flessen
- 4 conservenblikken
- 5 zuivelproducten, bakproducten
- 6 vlees, worst, vis, kant-en-klare maaltijden
- 7 fruit, groenten, sla

Verdelen van de levensmiddelen

Door de natuurlijke luchtcirculatie in de koelruimte ontstaan gebieden met verschillende temperaturen. Voor de diverse soorten levensmiddelen kan deze temperatuurverdeling voordelig zijn. Zo heerst direct boven de groenteladen en tegen de achterwand de laagste temperatuur (optimaal voor bijv. worst en vleeswaren). Bovenin het apparaat, aan de voorkant en in de deur heerst de hoogste temperatuur (optimaal voor bijv. kaas en smeerbare boter). Plaats de levensmiddelen daarom volgens het indelingsvoorbeeld, afb. B, in het apparaat.

Tips voor het koelen

- Leg de levensmiddelen niet te dicht tegen elkaar zodat de lucht er goed tussen circuleren kan.
- Bewaar levensmiddelen die snel geur of smaak afgeven of aannemen evenals vloeistoffen altijd in een gesloten koelkastdoos of afgedekt.
- Ethyleengasproducerende en -gevoelige levensmiddelen zoals fruit, groente en sla, altijd gescheiden bewaren of verpakken, om de houdbaarheid niet te reduceren; bijv. tomaten niet met kiwi's of kool bewaren.

NL

Indeling aanpassen

Desgewenst kunt u de plateaus en opbergvakken verplaatsen.

- **Opbergvakken in deur verplaatsen**, afb. C: schuif het opbergvak omhoog, neem het er naar voren uit en zet het in de omgekeerde volgorde terug.
- Door de **flessenhouder** te verschuiven, voorkomt u dat flessen omvallen bij het openen en sluiten van de deur, neem de flessenhouder altijd bij het fixeerdeeltje van kunststof.
- **Draagplateaus verplaatsen**, afb. D:
 - Til het draagplateau op, trek het naar voren en zwenk het weg. Schuif de draagplateaus altijd met de aanslagrand achter naar boven wijzend terug, daar de levensmiddelen anders aan de achterwand vast kunnen vriezen.
 - De glasplaten zijn door uittrekstops beveiligd tegen ongewild uittrekken.
 - Bovenste draagplateau* (zonder aanslagrand achteraan) steeds in de bovenste positie schuiven, het past enkel daar.
- Hebt u ruimte voor grote flessen nodig, dan kunt u
 - de **voerste halve** glasplaat* zacht omhoog heffen en voorzichtig onder de achterste plaat schuiven tot de uittrekstops in de openingen klikken, afb. E.

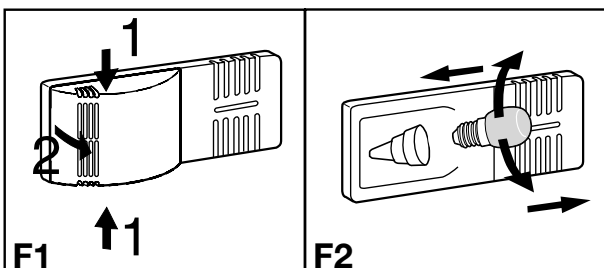
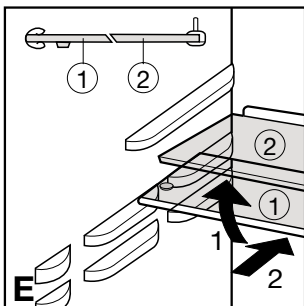
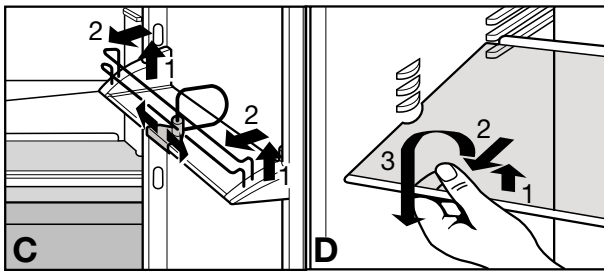

De binnenverlichting

wordt automatisch uitgeschakeld wanneer het apparaat langer dan ca. 15 minuten open staat. Gaat de binnenverlichting niet automatisch aan wanneer u het apparaat opent maar is het temperatuuronverlicht, dan is het gloeilampje misschien defect.

Vervangen van de gloeilamp:

- **Type gloeilamp:** max. 25 W, de stroom en spanning moeten overeenkomen met de gegevens op het type-plaatje. Gebruik enkel gloeilampen met dezelfde afmeting. E14-fitting.
- Schakel het apparaat uit. **Trek de stekker uit het stopcontact of schakel de zekering in de meterkast uit.**
- Druk de boven- en onderkant van het afdekkapje, afb. F1, in 1 en wip het kapje aan de achterkant los 2.
- Vervang de gloeilamp, afb. F2.
- Zet het afdekkapje achter terug en druk de boven- en onderkant vast.

SuperFrost

Met de SuperFrost-functie zorgt u ervoor dat **verse** levensmiddelen zo snel mogelijk door en door bevroren, terwijl reeds ingevroren levensmiddelen een „koudereserve“ krijgen. Dat maakt de SuperFrost-voorziening mogelijk. Zo blijven voedingswaarde, uiterlijk en smaak van de ingevroren levensmiddelen het beste bewaard.

- Op het typeplaatje (zie afb. **A2**, ④), onder „Invriescapaciteit ... kg/24h“ vindt u hoeveel kilo verse levensmiddelen u binnen 24 uur maximaal kunt invriezen. De invriescapaciteit is afhankelijk van het model en de klimaatklasse van het apparaat.

Invriezen met SuperFrost

- Druk kort op de SuperFrost-toets④, zodat ze oplicht. De temperatuur daalt; het apparaat werkt met maximale koeling.
 - Bij een geringe hoeveelheid in te vriezen levensmiddelen ca. 6 uur wachten/voorvriezen - gewoonlijk is dit lang genoeg. Wacht bij de **maximale** hoeveelheid levensmiddelen, zie het typeplaatje onder „Invriescapaciteit“, ca. 24 uur.
 - Daarna de verse levensmiddelen erin leggen, bij voorkeur in de bovenste laden.
- Vries bij de **maximale hoeveelheid** de verpakte levensmiddelen **zonder** laden in. Leg ze direct op de koudeplaten en na het invriezen in de laden!
- SuperFrost wordt **automatisch uitgeschakeld**, afhankelijk van de ingevroren hoeveelheid (variërend van 30 tot 65 uur). Na het invriezen gaat het **SuperFrost-toets uit** -het apparaat werkt weer in de normale energiebesparende stand.

SuperFrost



Opmerking: Schakel SuperFrost niet in

- wanneer u reeds ingevroren diepvriesproducten in het apparaat legt;
- bij het invriezen van minder dan 2 kg verse levensmiddelen per dag.

Aanwijzingen voor het invriezen en bewaren

- **De volgende levensmiddelen kunt u invriezen:** vlees, wild, gevogelte, verse vis, groente, fruit, zuivelproducten, brood, bakkerijproducten, kant-en-klare maaltijden.
Ongeschikt zijn: kropsla, rammenas, druiven, hele appels en peren, vet vlees.
- **Als verpakkingsmateriaal zijn geschikt:** diepvrieszakjes, voor hergebruik geschikte koelkastdozen van kunststof of metaal (bijv. aluminium).
- Breng in te vriezen levensmiddelen nooit in contact met ingevroren levensmiddelen. Leg uitsluitend droge verpakkingen in het apparaat zodat ze niet aan elkaar kunnen vastvriezen.
- Schrijf altijd de invriesdatum en inhoud op de verpakkingen. Houd u aan de maximale houdbaarheid om kwaliteitsverlies te voorkomen.
- Verpak levensmiddelen die u zelf invriest altijd in afgemeten porties. Houd bij voorkeur de volgende hoeveelheden per portie aan, om de porties meteen door en door te laten bevriezen:
 - fruit, groente: max. 1 kg,
 - vlees: max. 2,5 kg.
- Blancheer **groenten** na het wassen en afmeten van de porties door ze 2-3 minuten in kokend water onder te dompelen en vervolgens snel onder koud water af te spoelen. Gebruikt u een stoompan of magnetron, lees dan de bijbehorende gebruiksaanwijzing.
- Voeg geen zout of specerijen toe aan verse levensmiddelen

en te blancheren groente. Voeg aan overige levensmiddelen slechts weinig zout en specerijen toe: verschillende specerijen veranderen door het invriezen van smaak.

- Vries geen flessen en pakken met koolzuurhoudende dranken in aangezien deze kunnen exploderen. Haal flessen die u snel wilt koelen uiterlijk na één uur al weer uit het apparaat!
- **Bewaren:** De afzonderlijke laden en plateaus kunnen **max. 25 kg** levensmiddelen dragen.
 - **VarioSpace:** Door een lade en een plateau eruit te halen krijgt u over 2 ladehoogten plaats voor grote levensmiddelen. Gevogelte, vis, grote stukken wild en hoog gebak kunnen als één stuk worden ingevroren.
 - Als u het maximale volume wilt gebruiken, kunt u de laden eruit nemen en de vriesproducten direct op de plateaus bewaren.
 - Enkel de onderste lade moet **altijd** in het apparaat blijven.
 - Als u de bovenste lade eruit neemt, moet u erop letten dat u de luchtgaten van de ventilator **niet** afdekt, dat is heel belangrijk voor een goed functioneren van het apparaat.
 - **Laden eruit halen**, afb. **G1**: trek de lade tot aan de aanslag naar voren en til hem eruit.
 - **Draagplateau eruit halen**, afb. **G2**: het draagplateau aan de voorkant oplichten en eruit trekken.
Plateau terugzetten: in omgekeerde volgorde te werk gaan, draagplateau tot aanslag inschuiven.
 - Bewaar dezelfde soort levensmiddelen altijd bij elkaar. Zo voorkomt u dat de deur te lang open staat en bespaart u energie.
 - Houd u aan de voorgeschreven bewaartijden.



- **Ontdooien:** Haal steeds slechts zoveel levensmiddelen uit het apparaat als u direct nodig hebt. Verwerk eenmaal ontdooide levensmiddelen zo snel mogelijk tot een gerecht. Ingevroren levensmiddelen kunt u als volgt ontdooien:
 - in een oven/heteluchtoven;
 - in een magnetron;
 - bij kamertemperatuur;
 - in het koelgedeelte: de warmte die voor het ontdooien nodig is, wordt aan de overige levensmiddelen onttrokken.
- Reeds enigszins ontdooide platte porties vlees en vis kunnen heet bereid worden.
- Groenten kunt u direct bereiden, zonder dat u ze ontdooit (in de helft van de tijd die normaal nodig is om gaar te worden).













Vriesgedeelte

Het info-systeem*

De ingevroren levensmiddelen moeten binnen de aanbevolen bewaartijd worden gebruikt.

De getallen tussen de symbolen staan voor de bewaarduur in maanden voor meerdere soorten diepvriesproducten.

De vermelde bewaartijden zijn richtwaarden voor vers in te vriezen levensmiddelen. Of de minimale of maximale bewaartijd geldig is, hangt van de kwaliteit van de levensmiddelen en de voorbehandeling af. Houd voor de wat vettere levensmiddelen altijd de minimale bewaartijd aan.

kant-en-klare maaltijden		2 - 6		worstjes
ijs				brood
vis		4 - 8		paddestoelen
varkensvlees				wild
groente		6 - 12		gevogelte
fruit		2		rund-/kalfs-vlees

Het invriesplateau*

Hiermee vriest u bessen, kruiden, groenten en andere kleine diepvriesproducten in. De levensmiddelen behouden hun vorm en zijn later eenvoudiger in porties te verdelen.

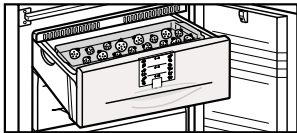

- Verdeel de diepvriesproducten losjes over het invriesplateau, afb. H.
- Schuif het invriesplateau in een van de bovenste laden. Laat de levensmiddelen 10 à 12 uur invriezen, stop ze vervolgens in een diepvriesdoos of -zak en leg ze in een lade.
- Ontdooien: Spreid de ingevroren levensmiddelen losjes naast elkaar uit.

De koudeaccu's*

voorkomen bij stroomuitval dat de temperatuur te snel oploopt - de kwaliteit van de levensmiddelen blijft beter bewaard.

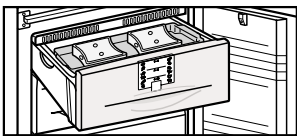

- De koudeaccu's kunt u ruimtebesparend in het invriesplateau invriezen en bewaren, afb. J.
- Wilt u ingevroren levensmiddelen bij een eventuele storing **zo lang mogelijk kunnen bewaren, leg dan de bevroren accu's** in de bovenste lade direct op de levensmiddelen.

Ijsblokjes maken

- Ijsblokjeshouder met water vullen.
- Ijsblokjeshouder in het apparaat zetten en laten bevriezen.
- Vervorm de houder enigszins om de ijsblokjes eruit te laten springen of houd hem even onder stromend water.

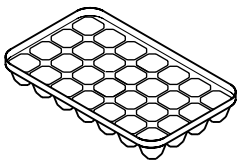

Ontdooien, reinigen

Ontdooien

Het No-frost-systeem zorgt ervoor dat het apparaat **automatisch** wordt ontdooid.

In het koelgedeelte: Het vrijkomende water verdampt door de vrijkomende warmte van de compressor - waterdruppels op de achterwand zijn normaal en wijzen niet op een storing.

- U hoeft er slechts voor te zorgen dat het dooiwater ongehinderd door de afvoeropening (pijl in afb. A) in de achterwand kan wegstromen.

In het vriesgedeelte: Het vrijkomende vocht slaat op de verdampers neer, wordt periodiek ontdooid en verdampt. Door de automatische ontdooiing blijft de vriesruimte altijd vrij van ijs.

Reinigen

- **Trek altijd de stekker uit het stopcontact of schakel de zekering in de meterkast uit, voordat u het apparaat schoonmaakt.**
- Buitenwand, binnenruimte en delen van het interieur met lauwwarm water en een beetje schoonmaakmiddel met de hand reinigen. Gebruik geen stoomreinigungsapparaat teneinde verwondingen en beschadigingen te voorkomen.
- Gebruik bij voorkeur zachte poetsdoeken en een pH-neutrale allesreiniger. Gebruik in de binnenruimte van het apparaat enkel levensmiddelenvriendelijke reinigungs- en onderhoudsproducten.
- Bij apparaten in **rvs-uitvoering*** een normaal **rvs-schoonmaakmiddel** gebruiken.
 - Behandel het apparaat na de reiniging met een **rvs-onderhoudsmiddel** (gelijkmatig in de slijprichting) om het de beste bescherming te geven. Donkere plaatsen op de rvs-oppervlakte en een intensievere kleur kort na de reinigungsbeurt zijn normaal.
 - Gebruik geen schurende/krassende sponzen, geconcentreerde reinigungsmiddelen evenmin als schoonmaakproducten of chemische oplosmiddelen die zand, chloride of zuur bevatten: die beschadigen de oppervlakte en kunnen corrosie veroorzaken.
 - Let erop dat er geen water in de afvoergoot, ventilatie-roosters of elektrische delen dringt. Maak het apparaat goed droog met een doek.
 - Beschadig of verwijder het typeplaatje aan de binnenkant van het apparaat nooit: het is belangrijk voor de technische dienst.
 - De boterdoos* kunt u in de vaatwasmachine plaatsen. De plateaus, glasplaten en de overige uitrusting moet u met de hand reinigen: ze zijn niet vaatwasmachinebestendig.
 - Als u het **bovenste** deurvak (boter- en kaasvak) wilt verwijderen, dan het vak altijd samen met het deksel* verwijderen! Daarna een zijstuk van het vak voorzichtig naar buiten duwen totdat de dekselpen vrij komt en het deksel zijwaarts weggehaald kan worden; daarbij op eventuele lagerbussen* letten.
 - U kunt draagplateaus en opbergvakken demonteren om ze te reinigen - trek de lijsten en de zijkanten van de glasplaten.
 - Trek de beschermfolie eraf.
 - Reinig de **dooiwater-afvoeropening** in de achterwand boven de groenteladen regelmatig (afb. A, pijl). **Gebruik indien nodig een spits hulpmiddel, bijv. een wattenstaafje.**
 - Maak het **aggregaat** en de warmtewisselaar (het metalen rooster aan de achterkant van het apparaat) minimaal één keer per jaar stofvrij en schoon. Stof verhoogt het energieverbruik.
 - Let erop dat u geen kabels of andere onderdelen lostrekt, knikt of beschadigt.
 - Steek vervolgens de stekker weer in het stopcontact (of schakel de zekering in de meterkast weer in) en schakel het apparaat in. Leg de levensmiddelen weer terug in het apparaat zodra de temperatuur begint te dalen.

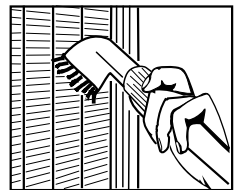
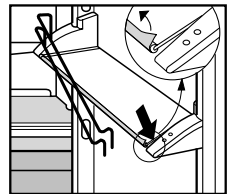

Moet het apparaat voor **langere tijd uitgeschakeld** worden, maak het dan leeg, trek de stekker uit het stopcontact, maak het op de hierboven beschreven manier schoon en laat de deur van het apparaat open staan om geurvorming te voorkomen.

Storingen - Problemen?

Het apparaat is zodanig geconstrueerd en gefabriceerd dat storingen nagenoeg niet voorkomen en een lange levensduur gegarandeerd is.

Doet zich desondanks een storing voor, ga dan a.u.b. na of deze misschien het gevolg is van een verkeerde bediening. Is dit het geval dan moeten we helaas - ook tijdens de garantietermijn - de reparatiekosten in rekening brengen.

De volgende storingen kunt u zelf opsporen en verhelpen:

Storing mogelijke oorzaak en oplossing

Het apparaat werkt niet, het display blijft donker.

- Is het apparaat correct ingeschakeld?
- Zit de stekker goed in het stopcontact?
- Is de zekering in de meterkast in orde?

De binnenverlichting brandt niet.

- Is het koelgedeelte ingeschakeld?
- Stond de deur langer dan 15 min. open?
- Is het gloeilampje defect? Vervang het lampje als onder „Binnenverlichting“ beschreven.

Het apparaat maakt te veel lawaai.

- Staat het apparaat op een stevige ondergrond? Worden meubels/voorwerpen naast het apparaat door het draaiende aggregaat aan het trillen gebracht? Schuif het apparaat eventueel iets weg, stel het met de stelpoten waterpas, zet de flessen en verpakkingen van elkaar af.
- Normaal zijn: **stromingsgeluiden** (borrelen of ruisen) veroorzaakt door het koelmiddel dat in het koelmiddelcircuit stroomt. Een kort **klikken**. Dit ontstaat altijd als de compressor (de motor) automatisch in- of uitgeschakeld wordt.

Brommen van de motor. De motor broemt even iets harder als het aggregaat wordt ingeschakeld.

Het apparaat geeft een alarmsignaal,

de temperatuur is niet laag genoeg.

- Hebt u er een te grote hoeveelheid verse levensmiddelen ingelegd **zonder** SuperFrost? (zie passage „SuperFrost“)
- Sluit de apparaatdeur goed?
- Is er voldoende be- en ontluchting? Ventilatiooster eventueel vrijmaken.
- Is de omgevingstemperatuur te hoog? (zie passage „Bepalingen“)
- Werd het apparaat te vaak of te lang geopend?
- Eventueel afwachten of de gewenste temperatuur vanzelf weer wordt bereikt.

Op het display staat nH .

- De stroom was uitgevallen. Handel als onder „Indicatie bij stroomuitval/FrostControl-melding“ beschreven.

De compressor loopt lang

- Dat is bij energiezuinige modellen functioneel in orde. De toerentalgergelde* compressor schakelt bij minder koudevraag op een lager toerental om. Hoewel de compressor daardoor bijna continu gaat draaien, wordt er toch energie gespaard.

Technische dienst en typeplaatje

Kunt u geen van de hierboven beschreven oorzaken vaststellen en de storing niet zelf verhelpen of verschijnt op het temperatuuroverzicht een foutmelding "F0" tot "F5" dan is er sprake van een storing.

Neem in dit geval contact op met de dichtstbijzijnde technische dienst (zie bijgevoegd overzicht). Geef het nummer van de **foutmelding** (F1 enz.) door evenals de volgende gegevens op het typeplaatje:

- 1. de typeaanduiding
- 2. het servicenummer
- 3. het apparaatnummer

Hierdoor wordt een snelle en efficiënte service mogelijk. Het typeplaatje vindt u op de linker binnenkant van het apparaat.

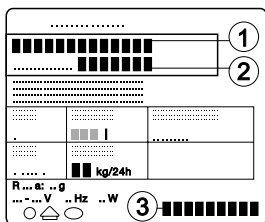

Laat het apparaat dicht tot de klantendienst komt om een nog groter koudeverlies te vermijden.

Opstel- en ombouwaanwijzingen

Het apparaat **niet** side-by-side met een andere koel-/vrieskast plaatsen. Belangrijk voor het vermijden van condensatiewater en daaruit resulterende schade.

Dit geldt niet voor de modellen met zijverwarming. Ze zijn ontworpen voor de side-by-side montage met deze koel-/vriesapparaten. Meer informatie hierover krijgt u de vakhandel.

De **uitwendige afmetingen** van het apparaat vindt u in afb. S op de laatste pagina en de onderstaande tabel.

Model, bruto-inhoud (l) (zie typeplaatje)	hoogte H (mm)
331 (33..)	1806
365 (36..)	2000
377 (38..)	1982

Draairichting deur veranderen

Afb. T. Desgewenst kan de draairichting worden veranderd:

Deuraanslag enkel wisselen wanneer de netstekker is uitgetrokken!

- Open de deur en de plint ① m.b.v. een schroevendraaier aan de scharnierkant uitklinken en naar voren uittrekken.
- Wip de afdekking ② met een schroevendraaier los. Sluit de deur.
- Draai schroef M5 ③ eruit.
- Trek de scharnierbasis ④ en de lagerpen ⑤ er naar beneden uit, zwenk ze eruit en verwijder ze.
- Open de deur, kantel de onderzijde eruit en til de deur weg.
- Trek de middelste lagerpen ⑥ er naar beneden uit.
- De bovenste deur uitklappen en naar beneden verwijderen, (bij variëte I. op afstandshuls ⑨ letten).
- Zet alle lagerdelen naar de andere kant over:
- Boven, voortgaan (al naargelang de variëte) als volgt:

Variëte I. (zichtbaar bedienbord): afdekkingen ⑧ met een schroevendraaier naar voren uitklinken en schuin naar beneden verwijderen. Lagerbout ⑦ uitdraaien en op de andere kant indraaien. Daartoe het inbusgedeelte van de bijgaande steeksleutel (sleutel 5) gebruiken. Afdekkingen ⑧ opnieuw monteren: achteraan inzetten en vooraan inklinken.

Variëte II. (verdekt bedienbord): afdekking ⑧ aan de kant van de greep optillen, naar buiten wegschuiven; afdekking aan de kant van het scharnier optillen en wegtrekken.

- Aardingsplaat ② afschroeven: aardingsschroef ② eerst, dan bevestigingsschroef binnen ②⑤.
- Lagerstoel ⑨ afschroeven: eerst aardingsschroef ②⑥, dan bevestigingsschroeven ②⑤ losdraaien. Lagerstoel ⑨ op de andere kant zetten. Om de montage te vergemakkelijken, de lagerstoel van boven opzetten en met de bovenste bevestigingsschroef ②⑤ M5 eerst aanhalen, dan schroef ②⑤ en tenslotte aardingsschroef ②⑥ M4.
- Aardingsplaat ②, 180° gedraaid, op de nieuwe kant van de greep weer vastschroeven: eerst bevestigingsschroef ②⑤ dan aardingsschroef ②⑥.
- Lagerbout ⑦ in het andere bevestigingsgat omzetten. Daartoe het inbusgedeelte van de bijgaande steeksleutel (sleutel 5) gebruiken.
- Afdekkingen ⑧ weer monteren: de afdekking aan de kant van het scharnier naar buiten schuiven en inklinken; de afdekking aan de kant van de greep van buiten inschuiven en inklinken.
- Midden: afdekking ⑩ met lagerstoel ⑩ wisselen: de schroeven uitdraaien, de afdekking ⑩ en de lagerstoel ⑩ naar de zijkant lostrekken, en 180° gedraaid aan de andere kant terug opschuiven, de lagerbus ⑩ eruittrekken en van boven weer inzetten.
- Onderaan: met een schroevendraaier het afstandsstuk ⑬ Afb. T1 optillen en aan de tegenovergestelde kant monteren.
- Deuren weer monteren:
- Wip de stopjes ⑭ uit de lagerbussen van de deur en zet ze naar de andere kant over.
- Bovenste deur in scharnierpin ⑦ hangen, (bij variëte I op afstandshuls ⑨ letten). Sluit de deur.
- Schuif de middelste lagerpen ⑥ van onder door het scharnier

Opstel- en ombouwaanwijzingen

① in het deurlager. Lijn de deur indien nodig via de sleufgaten in het scharnier met de behuizing uit.

- Hang de onderste deur erin en sluit hem.
- Draai de scharnierbasis ④ 180°, trek de lagerpen ⑤ eruit en zet hem omgekeerd weer terug. Monteer beide delen in het scharnier ⑬: schuif de pen door het scharnier in het deurlager, zwenk de scharnierbasis erin, schuif hem omhoog en monteer hem met de schroef ③ voor.
- **Lijn** de deur via het sleufgat in het scharnier ⑬ uit ten opzichte van de behuizing, draai vervolgens de schroef ③ stevig vast.
- Schuif de plint ① erop en druk hem vast.
- Open de deur en zet afdekking ② van voren in de plint en druk hem achter vast.
- **Deurgrepen** ⑬ en stopjes ⑭ van plaats veranderen*. Zet de deur open en klik de aandrukplaten* ⑰ vanvoor voorzichtig uit en schuif ze zijlings weg; schroef de greep eraf. Bij het monteren omgekeerd te werk gaan: schuif de aandrukplaten eraan en let op een juist inklikken.

Inbouw in het keukenblok

Afb. U. Het apparaat kan door de keukeninrichting omgeven worden. Om het apparaat aan de hoogte van het keukenblok aan te passen kunt u er een opbouwkast ① op plaatsen.

Houd achter de gehele breedte van de opbouwkast een ventilatieruimte van ten minste 50 mm diepte vrij voor de toevoer en afvoer van lucht. De ventilatieruimte moet een minimale oppervlakte van 300 cm² hebben. Hoe groter de oppervlakte van de ventilatieruimte, des te energiezuiniger werkt het apparaat.

- Bij gebruik van gestandaardiseerde keukenkasten (diepte max. 580 mm) en decorplaten met een maximale dikte van 2 mm kunt u het apparaat direct naast het keukenblok plaatsen. De deur van het apparaat steekt aan de zijkanten 34 mm en in het midden 51 mm ten opzichte van het keukenfront naar voren. Hierdoor is de deur zonder problemen te openen en sluiten.
- Plaatst u het apparaat met de scharnierkant naast een muur 4 neem dan een afstandlijst (breedte min. 36 mm) tussen apparaat en muur op. Dit in verband met het uitsteken van de deurgreep bij een geopende deur.

① opbouwkast	③ keukenmeubel
② koel-/vrieskast	④ muur

Decorplaat* monteren

(bij witte apparaten met hoogte H = 1806 en 1982 mm)
Met een decorplaat en decorlijsten kunt u de kleur van het apparaat aan de rest van het keukenblok aanpassen of hiermee juist laten contrasteren.

Decorplaten zijn verkrijgbaar bij keukenspecialzaken; losse decorlijsten via de leverancier van uw apparaat.

Wilt u de decorplaten zelf monteren, dan hebt u voor het voorbereiden van de bevestigingsgaten een boormachine of accu-schroevendraaier nodig. De deurgrepen dienen door de bijgeleverde stijve grepen van het decorlijstenset voor het decorraam te worden vervangen. Zie voor verdere montage-aanwijzingen en de maten de montagehandleiding die bij de decorlijstenset gevoegd is.

De fabrikant werkt voortdurend aan de verdere ontwikkeling van alle typen en modellen. Hebt u er daarom a.u.b. begrip voor dat wij wijzigingen in vorm, uitvoering en techniek moeten voorbehouden.

