

GENERAL WARNINGS

READ THE INSTRUCTIONS BOOKLET CAREFULLY TO MAKE THE MOST OF YOUR HOB.

We recommend you keep the instructions for installation and use for later reference, and before installing the hob, note its serial number below in case you need to get help from the after sales service.

Identification plate
(located under the hob's bottom casing)

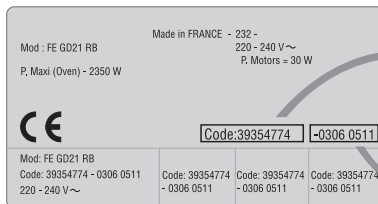

Product Code:.....
Serial N°:

- It is strongly recommended to keep children away from the cooking zones while they are in operation or when they are switched off, so long as the residual heat indicator is on, in order to prevent the risks of serious burns.
- When cooking with fats or oils, take care always to watch the cooking process as heated fats and oils can catch fire rapidly.
- The hob's control area is sensitive, do not place hot containers on it.
- Aluminium foil and plastic pans must not be placed on heating zones.
- After every use, some cleaning of the hob is necessary to prevent the build up of dirt and grease. If left, this is recooked when the hob is used and burns giving off smoke and unpleasant smells, not to mention the risks of fire propagation.
- Do not left metallic objects such as knives, forks, spoons or lids on the induction zone, because if they are too large or too heavy, they could become hot.
- Never cook food directly on the glass ceramic hob. Always use the appropriate cookware.
- Always place the pan in the centre of the unit that you are cooking on.
- Do not use the surface as a cutting board.
- Do not slide cookware across the hob.
- Do not store heavy items above the hob. If they drop onto the hob, they may cause damage.
- Do not use the hob as a working surface.
- Do not use the hob for storage of any items.
- In the unlikely event of a surface crack appearing, do not use the hob. Immediately disconnect the hob from the electrical power supply and call the After Sales Service.



Warning: this appliance complies with current safety regulations and electromagnetic compatibility regulations. Nevertheless, people with a pacemaker should not use this appliance. It is impossible to guarantee that all such devices found on the market comply with current safety regulations and electromagnetic compatibility regulations, and that dangerous interference will not occur. It is also possible that people with other types of device, such as a hearing aid, could experience some discomfort.

| COOKING HOB | RBI647/RCI647IN/RBI647MM | RBI637/RCI637IN/RBI637MM |
|------------------------------|--------------------------------------|--------------------------|
| Cooking zones | 4 INDUCTION | 3 INDUCTION |
| Supply voltage | 220-240 V 50/60 Hz 400 V 50/60 Hz | |
| Installed electric power (W) | 7200 | 7000 |
| Product size(d X w X h) mm | 590 X 520 X 55 | |
| Building-in dimensions (AXB) | 560 X 490 | |
| | | |

We are constantly striving to improve product quality and as such may modify appliances to incorporate the latest technical improvements.



Induction hobs conform to European Directives 73/23/CEE and 89/336/CEE, replaced by 2006/95/EC and 2004/108/EC, and subsequent amendments.

INSTALLATION

Installing a domestic appliance can be a complicated operation which if not carried out correctly, can seriously affect consumer safety. It is for this reason that the task should be undertaken by a professionally qualified person who will carry it out in accordance with the technical regulations in force. In the event that this advice is ignored and the installation is carried out by an unqualified person, the manufacturer declines all responsibility for any technical failure of the product whether or not it results in damage to goods or injury to individuals.

BUILT-IN

The furniture in which your hob will be installed and all adjacent furniture, should be made from materials that can withstand high temperatures. In addition, all decorative laminates should be fixed with heat-resistant glue.

Installation:

- A watertight seal is supplied with the hob.

Before fitting:

- turn the hob upside down, with the glass surface facing downwards.
- **Make sure the glass is protected.**
- fit the seal round the hob.
- make sure that it is correctly fitted to avoid any leakage into the supporting cabinet.

- It is important to fit the hob on a level supporting surface.
- Deformations caused by incorrect fitting can alter the specifications of the worktop and the performance of the hob.
- Leave a gap of at least 5 cm between the appliance and any neighbouring vertical surfaces.
- It is absolutely essential that the recess conforms with the dimensions indicated.
- Cut a hole in the worktop of the dimension shown in the diagram below. A minimum of 50 mm space should be left around the hole.
- The worktop should be at least 30 mm thick and made of heat-resistant material. As shown in the Figure(1)

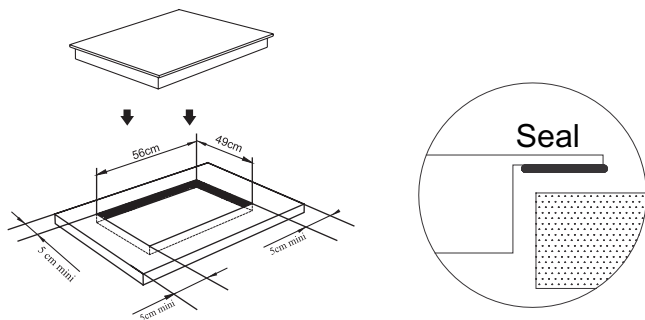

- You can not build the hob in above an oven with no fan, a dishwasher, fridge, freezer or washing machine.
- It is essential that the induction hob is well ventilated and that the air intake and exit are not blocked.

Make sure the hob is correctly installed as shown in Figure(2)

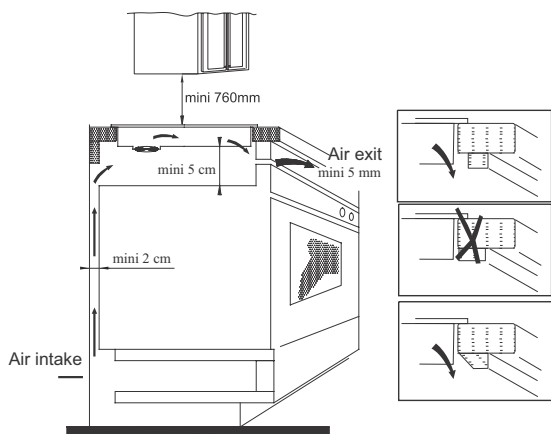

NB: For safety, the gap between the hob and any cupboard above it should be at least 760mm.

ELECTRICAL CONNECTION

"The installation must conform to the standard directives." The manufacturer declines all responsibility for any damage that may be caused by unsuitable or unreasonable use.

Warning :

- Always check before any electrical operation, the supply tension shown on the electricity meter, the adjustment of the circuit-breaker, the continuity of the connection to earth to the installation and that the fuse is suitable.
- The electrical connection to the installation should be made via a socket with a plug with earth, or via an omnipole cut-out switch with an opening gap of at least 3 mm.
- *If the appliance has a socket outlet, it must be installed so that the socket outlet is accessible.*
- The yellow/green wire of the power supply cable must be connected to the earth of both power supply and appliance terminals.
- The manufacturer cannot be held responsible for any accidents resulting from the use of an appliance which is not connected to earth, or with a faulty earth connection continuity.
- Any queries regarding the power supply cord should be referred to After Sales Service or a qualified technician.
- If the cable is damaged or to be replaced, the operation must be carried out by the sale agent with dedicated tools to avoid any accident.

Connection to power supply

The socket shall be connected in compliance with the relevant standard, to a single-pole circuit breaker. The method of connection is shown in Figure(3):

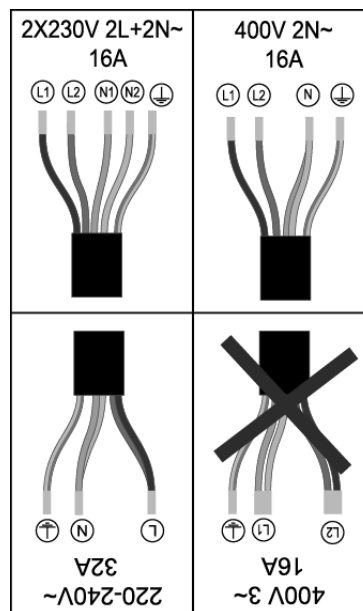
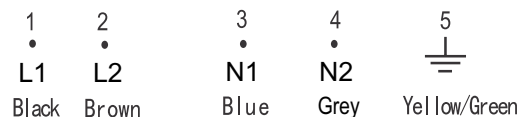

The cable must not be bent or compressed.

INDUCTION

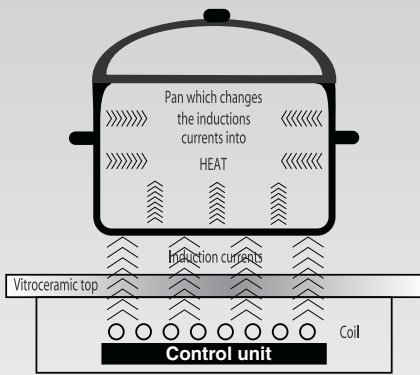

USE PROCEDURE

An electronic generator powers a coil located inside the appliance. This coil creates a magnetic field, so that when the pan is placed on the hob, it is permeated by the induction currents.

These currents make the pan into a real heat transmitter, while the glass ceramic hob remains cold.

This system is designed for use with magnetic-bottomed pans.

Put simply, induction technology has two main advantages :

- as heat is emitted only by the pan, heat is maintained at its maximum level and cooking takes place without any heat loss.
- There is no thermal inertia, as cooking automatically starts when the pan is placed on the hob and stops when it is removed.

A HIGH SAFETY APPLIANCE

• Protection from over-Temperature

A sensor monitors the temperature in the cooking zones. When the temperature exceeds a safe level, the cooking zone is automatically switched off.

• Residual heat warning

When the hob has been operating for some time, there will be some residual heat. The letter "H" appears to warn you to keep away from it.

• Auto shutdown

Another safety feature of the induction hob is auto shutdown. This occurs whenever you forget to switch off a cooking zone. The default shutdown times are shown in the table below.

| Power level | The heating zone will shut down automatically after |
|-------------|---|
| 1~5 | 8 hnt rr |
| 6~10 | 4 hnt rr |
| 11~14 | 2 hnt rr |
| 15 | 1 hnt rr |

When the pan is removed from the cooking zone, it stops heating immediately and switches itself off after the buzzer sounded for one minute.

REMINDE:

The patient with a heart pacemaker shall use this product under the guidance of the doctor.

HOB COOKWARE ADVICE

Using good quality cookware is critical for setting the best performance from your hob.



• **Always use good quality cookware with perfectly flat and thick bases** : using this type of cookware will prevent hot spots that cause food to stick. Thick metal pots and pans will provide an even distribution of heat.

• **Ensure that the base of the pot or pan is dry** : when filling pans with liquid or using one that has been stored in the refrigerator, ensure that the base of the pan is completely dry before placing it on the hob. This will help to avoid staining the hob.

• **Use pans whose diameter is wide enough to completely cover the surface unit** : the size of the pan should be no smaller than the heating area. If it is slightly wider the energy will be used at its maximum efficiency.

The following information will help you select the pans best adapted to obtain good results.

| | Induction zone |
|--------------------------|--|
| Mark on kitchen utensils | On the label, check the mark which shows if the pan is compatible with induction.  |
| | Use magnetic pans (enamelled iron sheet, cast-iron ferritic stainless steel) apply a magnet on the bottom of the pan (it must stick). |
| Stainless steel | Non detectable Excepted stainless steel ferromagnetic. |
| Aluminium | Non detectable |
| Cast-iron | Good performance |
| Enamelled steel | Good performance |
| Glass | Non detectable |
| Porcelain | Non detectable |
| Copper bottom | Non detectable |

Schematic diagram of the control panel

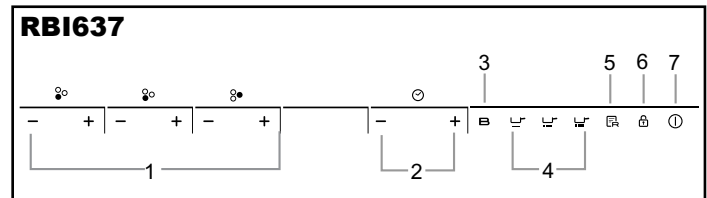
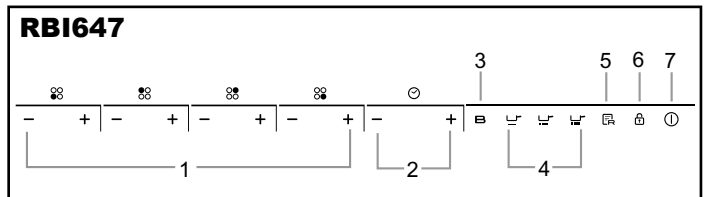

1. Power regular key
2. Timer regular key
3. Booster
4. Special function
5. Memory
6. Lock
7. On/Off

lot trudtipot gr Ut f

When the power is switched on, the indicator will not light up and all the indicators will come on for one second and then go out. The hand icon in red and mode. Place the pan in the centre of the cooking zone.

Operating instructions

1. Press the "Ⓜ" key, all the indicators show "--".

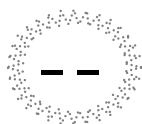

Select the power level by pressing the "+" or "-" key for the relevant hotplate. To begin with the indicator shows "0" or "1" by pressing the "+" or "-" key. Adjust up or down by pressing the "+" or "-" key.

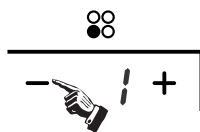
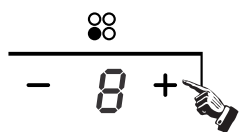

If you press the "+" and "-" keys simultaneously, the power setting returns to "0" and the cooking zone switches off.

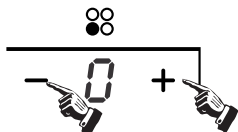

NB : When the "Ⓜ" key is pressed, the induction hob returns to standby mode if no other operation is carried out within two minutes.

Boost function

Press the "B" key, the power level indicator showing "b".

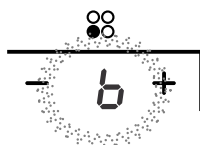

Warning:

1. The boost function only operates for 5 minutes, after which the cooking zone will revert to its original setting.
2. The boost function works on the all cooking zone.
3. As the boost function of the 1st cooking zone is activated, the 2nd cooking zone is limited under level 2 automatically, vice versa. As the boost function of the 3rd cooking zone is activated, the 4th cooking zone is limited under level 2 automatically, vice versa.

Cancelling the "BOOST" mode

Cancel the "Boost" mode by pressing the "+" or "-" key of the corresponding zone.

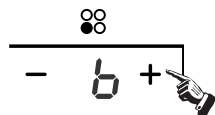

Timer function

If more than 1 zone is switch on :

- activate the selected zone by pushing "+" or "-" key of that zone, the corresponding digits will be flashing.

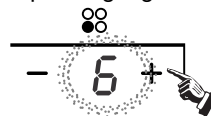

- then press the "+" or "-" timer key power level indicator flashing and showing "6" and the timer indicator flashes

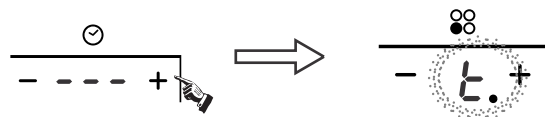

- To begin with the indicator shows "0:00", set the time by pressing the "+" or "-" key. After setting the time, you can select the power level of the cooking zone.
- Then set the time for between 1 minute and 9 hours 59 minutes by pressing the "+" or "-" key.
- Press the "+" key once increases the time by one minute ; hold down the "+" key increases the time by 10 minutes ; When the time exceeds 1 hour, hold down the "+" key increases the time by 30 minutes .
- Press the "-" key once decreases the time by one minute ; hold down the "-" key decreases the time by 10 minutes ; When the time exceeds 2 hours, hold down the "-" key decreases the time by 30 minutes .
- You can set the power level during the timer mode.

If the timer is set on more than 1 zone:

- Timer can be set on all 4 cooking zones. When you set the time for several cooking zones simultaneously, decimal dots of the relevant cooking zones are on.



- on the timer display will be shown the timer that will expire first. The dot of the corresponding zone will be on but flashing. Once the countdown timer expires the corresponding zone will be switch off. Then it will be shown the new first expiring timer and the corresponding zone will have the dot flashing.

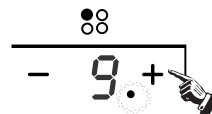

- If the timer is set but not active on any zone, it will work simply as timer countdown.

Note:

1. When the timer is 0 minute, the timer is cancelled.
2. When time elapses, the relevant cooking zone is switched off.
3. After setting the timer, the timing indicator has been flashing for 5 seconds, the set time will be automatically confirmed.

4. In timer mode, pressing the "+" or "-" key of the timer simultaneously, timer setting returns to "0", time is cancelled.

Safety mode

To ensure the safety of children, the induction hob is fitted with an interlock device.

Lock:

In working mode, press the "🔒" key, the hob then goes into the lock mode, timer will display "LOC" and the rest of the keys are disabled except the "⏸" key.

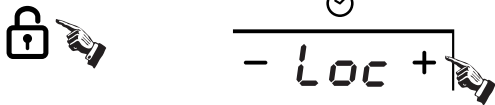

In standby mode, press the "lock" key, the hob then goes into the lock mode, the timer shows "LOC" and the rest of the keys are disabled. The timer shows "LOC" for a while and then goes out.

If you press the "⏸" key, "LOC" will be displayed for a while.

Unlock:

Hold down the "Lock" key for 3 second, and the lock function will be deactivate.

Special function



○ Activate the selected zone by pushing "+" or "-".

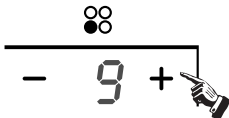

press the SIMMERING key, the indicator will be show "I "

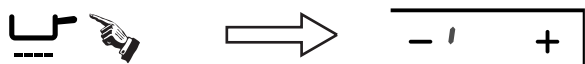

press the MEDIUM key, the indicator will be show "II "



press the HIGH key, the indicator will be show "III "



Memory function

You can use the memory function to store the power level settings and duration for one zone.



Recording

○ Select the desired cooking zone by pressing the "+" or "-" key, with the power level indicator of that zone flashing,

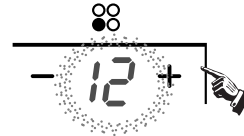

○ press the "MR" key, with the timer indicator showing "r0", "r0" means "no cooking cycle in memory". hold down the memory key for 3 seconds, with the timer indicator show "rEC", recording is started.



the power level indicator showing "0n" and power level alternately.

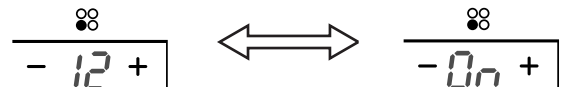

○ The maximum number of operations is 10 power level variations in 8 hours. Any power level variation lasting less than 15 seconds will not be recorded.

Stop recording

Press again the memory key, "rEC" will be no more display on the timer display and the cooking cycle will be stored

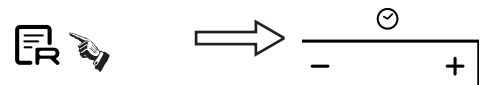

OR

Switch off the corresponding cooking zone by pressing "+" and "-" simultaneously or by setting the power level to 0, "rEC" will be no more display on the timer display and the cooking cycle will be stored.

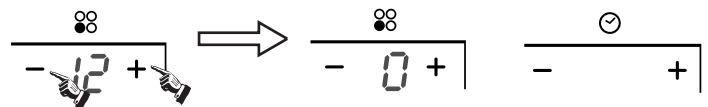

OR

Remove the pan from the corresponding cooking zone. When the zone detects missing pan, then "rEC" will be no more display on the timer display and the cooking cycle will be stored

OR

Do more than 10 power level setting variations, "rEC" will be no more display on

OR

switch off the hob, in that case the recording of the cooking cycle is automatically aborted.

OR

switch off the a recorded cooking zone before 15 second since the starting of the recording in that case the recording of the cooking cycle is automatically aborted.

Execute a recorded cooking cycle

- Press the memory key, the timer indicator displays "r l", key for 5 seconds, then displays "PL 5". The zone corresponding at the recorded cooking cycle will switch on and starts performing the cycle.

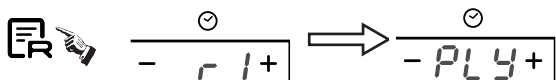

- If the corresponding zone was already on, the recorded cooking cycle will take the priority and be performed.
- If during the execution of a recorded cooking cycle on the corresponding zone "+" or "-" key, the recorded cooking cycle is aborted and normal managing is restored. anyway the stored cooking cycle is kept in memory.

How to record one new cooking cycle if we have already recorded one:

- Activate the cooking zone we want to record by pressing "+" or "-"

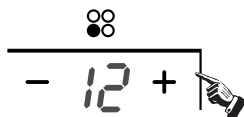

- Hold down the "R" key for a while, and the "r l" will appear. "r l" means "cooking zone stored in memory".
- Then the "r EC" will be displayed, the recording of the cycle on the selected zone starts.

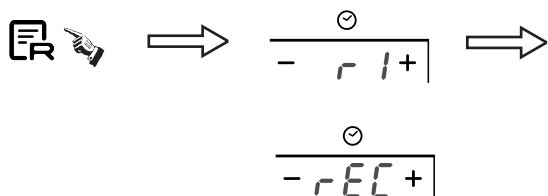

The maximum power of cooking zones is as follows:

| Heating zone | Model : RBI647 | |
|--------------|----------------|-------|
| | Nnrmak | Bnnrt |
| 1 | 2100 | 3000 |
| 2 | 1500 | 2000 |
| 3 | 2100 | 3000 |
| 4 | 1500 | 2000 |

| Heating zone | Model : RBI637 | |
|--------------|----------------|-------|
| | Nnrmak | Bnnrt |
| 1 | 2200 | 3000 |
| 2 | 1500 | 2000 |
| 3 | 2200 | 3300 |

The aanve max varx accnrndg tn the rize ne the pan and the materiakit ir made ønm

CLEANING AND MAINTENANCE

- Before carrying out any maintenance work on the hob, allow it to cool down.
- Only products, (creams and scrapers) specifically designed for glass ceramic surfaces should be used. They are obtainable from hardware stores.
- Avoid spillages, as anything which falls on to the hob surface will quickly burn and will make cleaning more difficult.
- It is advisable to keep away from the hob all substances which are liable to melt, such as plastic items, sugar, or sugar-based products.

MAINTENANCE:

- Place a few drops of the specialised cleaning product on the hob surface.
- Rub any stubborn stains with a soft cloth or with slightly damp kitchen paper.
- Wipe with a soft cloth or dry kitchen paper until the surface is clean.

If there are still some stubborn stains:

- Place a few more drops of specialised cleaning fluid on the surface.
- Scrape with a scraper, holding it at an angle of 30° to the hob, until the stains disappear.
- Wipe with a soft cloth or dry kitchen paper until the surface is clean.
- Repeat the operation if necessary.

A FEW HINTS:

Frequent cleaning leaves a protective layer which is essential to prevent scratches and wear. Make sure that the surface is clean before using the hob again. To remove marks left by water, use a few drops of white vinegar or lemon juice. Then wipe with absorbent paper and a few drops of specialised cleaning fluid. The glass ceramic surface will withstand scraping from flat-bottomed cooking vessels, however, it is always better to lift them when moving them from one zone to another.

NB:

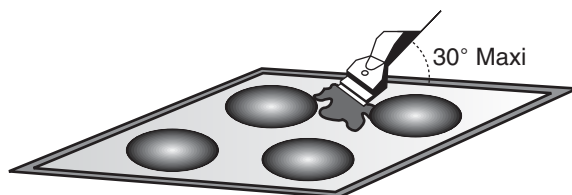

Do not use a sponge which is too wet.
Never use a knife or a screwdriver.
A scraper with a razor blade will not damage the surface, as long as it is kept at an angle of 30°.
Never leave a scraper with a razor blade within the reach of children.
Never use abrasive products or scouring powders.

AFTERCARE

Before calling out a Service Engineer please check the following:

— that the plug is correctly inserted and fused;
If the fault cannot be identified:
switch off the appliance — do not tamper with it — call the Aftercare Service Centre. The appliance is supplied with a guarantee certificate that ensures that it will be repaired free of charge at the Service Centre.

PROBLEM SOLVING

The induction hob gives shorings out.

- Normal. The cooking fan of the electronic components is on.

The induction hob gives a light whistling out.

- Normal. According to the working frequency of the inductors, a light whistling can occur when using several cooking zones on maximum power.

Cooking zones that do not maintain a rolling boil or a fast enough frying rate.

- You must use pans which are absolutely flat.
- Pan bottoms should closely match the diameter of the heat zone selected.

Foods cook slowly.

- Improper cookware being used. Pan bases should be flat, fairly heavy-weight and the same diameter as the heat zone selected.

Tiny scratches (may appear as cracks or abrasions) on the glass surface of the hob.

- Incorrect cleaning methods, cookware with rough bases, or coarse particles (salt or sand) trapped between the cookware and the surface of the hob.
Use recommended cleaning procedures, be sure cookware bases are clean before use and use cookware with smooth bases.

Metal markings (may appear as scratches).

- Do not slide aluminium cookware across the surface. Use recommended cleaning procedure to remove marks.
- Incorrect cleaning materials have been used, spillage or grease stains remain on the surface, use a razor scraper and recommended cleaning product.

Dark streaks or specks.

- Use a razor scraper and recommended cleaning product.

Areas of discoloration on cooktop.

- Marks from aluminium and copper pans as well as mineral deposits from water or food can be removed with the cleaning cream.

Hot sugar mixtures / plastic melted to the surface.

- See the Glass Hob Cleaning section.

The hob is out of order, or some heat zones do not work.

- The shunt bars are not properly fitted on the terminal block. Check the connection is made in conformity with the instructions page 2.

The hob does not operate.

- The control panel is locked. Press the “Locking” button to release.

The hob does not cut off

- The control panel is locked. Press the “Locking” button to release. Refer to the section, page 5.

The hob stops automatically

- The cooking zones stop automatically if they are left on for too long. Refer to the section, page 3.

Frequency of on/off operations for cooking zones

- The on-off cycles vary according to the required heat level:
 - low level: short operating time,
 - high level: long operating time.



This appliance is marked according to the European directive 2002/96/EC on Waste Electrical and Electronic Equipment (WEEE). By ensuring this product is disposed of correctly, you will help prevent potential negative consequences for the environment and human health, which could otherwise be caused by inappropriate waste handling of this product. The symbol on the product indicates that this product may not be treated as household waste.

Instead it shall be handed over to the applicable collection point for the recycling of electrical and electronic equipment. Disposal must be carried out in accordance with local environmental regulations for waste disposal.

For more detailed information about treatment, recovery and recycling of this product, please contact your local city office, your household waste disposal service or the shop where you purchased the product.

LIRE ATTENTIVEMENT LA NOTICE POUR VOUS PERMETTRE DE TIRER LE MEILLEUR PARTI DE VOTRE APPAREIL. Nous vous conseillons de conserver la notice d'installation et d'utilisation pour toute consultation ultérieure, et de noter ci-dessous, avant installation de la table, le numéro de série de l'appareil en cas d'éventuelle demande d'intervention du service après-vente.

Plaque signalétique
(située sous le caisson inférieur de la table)

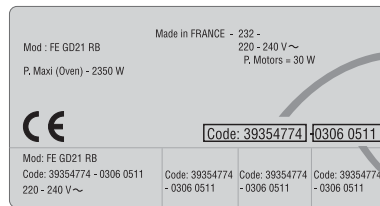

Code produit :

Numéro de série :

- Pendant son fonctionnement ou dans le cas de l'extinction d'un foyer, tant que l'indicateur de chaleur résiduelle est allumé, il est vivement conseillé de tenir les enfants à l'écart de la plaque afin d'éviter les risques de brûlure grave.
- Lorsque vous cuisinez avec des graisses ou de l'huile, prenez garde de toujours surveiller le déroulement de la cuisson car les graisses ou l'huile surchauffées peuvent s'enflammer rapidement.
- La plage de commande de la table est sensible, ne pas placer dessus des récipients chauds.
- Les feuilles d'aluminium et les récipients en matière plastique ne doivent pas être placés sur les surfaces chaudes.
- Après chaque utilisation, un petit nettoyage de la table est nécessaire, pour éviter l'accumulation des salissures et des graisses. Celles-ci recuiraient à chaque nouvel usage et se carboniseraient en dégageant une fumée et des odeurs désagréables, sans compter les risques de propagation d'incendie.
- Ne pas déposer d'objets métalliques tels que couteaux, fourchettes, cuillères ou couvercle sur la table car si leur dimension ou leur masse métallique est suffisamment importante, ils peuvent s'échauffer et endommager la table.
- Ne jamais cuisiner directement sur la table, employer des récipients.
- Placer toujours la casserole bien centrée sur le foyer utilisé.
- Ne pas utiliser la surface de la table comme planche à découper, ou plan de travail.
- Ne pas faire glisser les casseroles sur la table : risque de rayures.
- Ne pas stocker d'objets lourds au dessus de la table, ils pourraient tomber et endommager la table.
- Ne pas entreposer sur la table des objets quels qu'ils soient.
- Dans le cas improbable où une fêlure apparaîtrait sur le verre, déconnecter immédiatement l'appareil de l'alimentation et adressez-vous directement au Service après-vente.
- Cet appareil n'est pas destiné à être utilisé par des personnes (notamment les enfants) incapables, irresponsables ou sans connaissance sur l'utilisation du produit, à moins qu'elles ne soient surveillées, ou instruites sur l'utilisation de l'appareil, par une personne responsable de leur sécurité.
- Surveillez les enfants pour être sûr qu'ils ne jouent pas avec l'appareil.



Attention: cet appareil répond à la directive en matière de sécurité et de compatibilité électromagnétique. Toutefois, il est recommandé que les personnes ayant un stimulateur cardiaque ne s'approchent pas de l'appareil. Il est impossible de garantir que chaque stimulateur cardiaque sur le marché répond à la directive applicable en matière de sécurité et de compatibilité électromagnétique et qu'il n'y aura pas d'interférences qui compromettent le fonctionnement correct de l'appareil. Eventuellement, des dérangements peuvent aussi survenir sur d'autres appareils, tels que des appareils auditifs.

| | | |
|--|--|--|
| MODELE | RBI647/RCI647IN/RBI647MM | RBI637/RCI637IN/RBI637MM |
| Foyers de cuisson | 4 INDUCTIONS (4 Boosters) | 3 INDUCTIONS (3 Boosters) |
| Alimentation électrique | 220/240 V - 50/60 Hz 400 V - 50/60 Hz | 220/240 V - 50/60 Hz 400 V - 50/60 Hz |
| Puissance totale électrique (W) | 7200 W | 7000 W |
| Dimensions de l'appareil (l x p x h) mm | 590 X 520 X 55 | 590 X 520 X 55 |
| Dimensions d'encastrement (A x B) | 560 x 490 | 560 x 490 |

Toutes ces caractéristiques sont données à titre indicatif. Soucieux de toujours améliorer la qualité de sa production, le constructeur pourra apporter à ses appareils des modifications liées à l'évolution technique en respectant les conditions fixées à l'article R 132-2 du Code de la Consommation.

CE Produit compatible avec les Directives Européennes 73/23/EEC et 89/336/EEC, remplacées par 2006/95/EC et 2004/108/EC, et les modifications successives.

La mise en place fonctionnelle des appareils ménagers dans leur environnement est une opération délicate qui, si elle n'est pas correctement effectuée, peut avoir de graves conséquences sur la sécurité des consommateurs. Dans ces conditions, il est impératif de confier cette tâche à un professionnel qui la réalisera conformément aux normes techniques en vigueur. Si malgré cette recommandation, le consommateur réalisait lui-même l'installation, le constructeur déclinerait toute responsabilité en cas de défaillance technique du produit entraînant ou non des dommages aux biens et/ou aux personnes.

ENCASTREMENT

Le meuble ou le support dans lequel doit être encastrée la table, ainsi que les parois du meuble qui pourraient juxtaposer celui-ci, doivent être d'une matière résistante à une température élevée. De plus, il est nécessaire que le revêtement qui recouvre le meuble ou le support soit fixé par une colle résistante à la chaleur afin d'éviter le décollement.

Installation:

- Un joint d'étanchéité est livré avec la table de cuisson.

Avant encastrément:

- retourner la table face verre vers le bas, **en prenant soin de protéger le verre.**
- Placer le joint tout autour de la table.
- Veiller particulièrement à le placer correctement afin d'éviter toute infiltration dans le meuble support.
- S'assurer que la surface sur laquelle va reposer la table soit parfaitement plane.
- Les déformations éventuelles provoquées par une mauvaise pose de la table risquent d'entraver les performances de l'appareil.
- Prévoir un espace de 5 cm minimum entre l'appareil et les parois verticales avoisinantes.
- La découpe du meuble pour encastrer la table à induction doit impérativement être conforme aux cotes indiquées sur le dessin.
- Découper une ouverture sur le plan de travail, aux dimensions spécifiées sur le schéma ci-dessous.
- Pour pouvoir installer correctement la table à induction, vous devez disposer d'un espace d'au moins 50 mm entre le bord de la découpe et le mur et/ou les meubles.
- S'assurer que l'épaisseur du plan de travail soit d'au moins 30 mm et que le matériau dont il est fait soit résistant aux hautes températures. Voir dessin (Fig. 1).

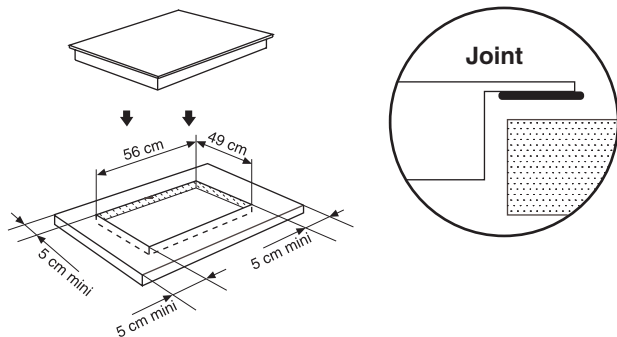

- L'encastrement de la table de cuisson au dessus d'un four non ventilé, lave-vaisselle, réfrigérateur, congélateur ou lave-linge n'est pas possible.
- Toujours s'assurer que la table à induction est bien encastrée dans le plan de travail et qu'elle est bien ventilée par de l'air entrant et sortant (Fig. 2).

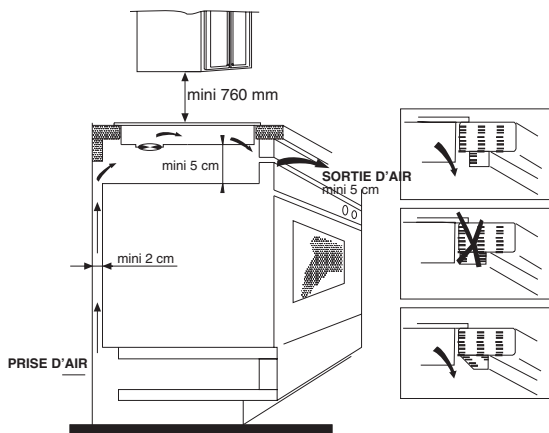

Attention: pour des raisons de sécurité, prévoir un espace d'au moins 760 mm entre la table de cuisson et le bas des meubles situés au-dessus.

LE RACCORDEMENT ELECTRIQUE

"L'installation recevant l'appareil cité en référence doit être conforme à la norme en vigueur dans le pays d'installation." Le constructeur décline toute responsabilité en cas de non respect de cette disposition.

Attention :

- Avant de procéder au raccordement, le technicien doit vérifier la tension d'alimentation indiquée au compteur, le réglage du disjoncteur, le calibre du fusible (**25 A**) et la continuité de la terre de l'installation.
- Le raccordement électrique au réseau doit être effectué par une prise de courant avec prise de terre, ou par l'intermédiaire d'un dispositif à coupure omnipolaire ayant une distance d'ouverture des contacts d'au moins 3 mm.
- Si l'appareil comporte une prise de courant, il doit être installé de telle façon que la prise de courant soit accessible.
- Le fil de protection vert/jaune doit être relié aux bornes de terre, de l'appareil d'une part, et de l'installation d'autre part.
- Notre responsabilité ne saurait être engagée pour tout incident ou ses conséquences éventuelles qui pourraient survenir lors de l'usage d'un appareil non relié à la terre, ou relié à une terre dont la continuité serait défectueuse.
- Toute intervention se rapportant au câble d'alimentation doit impérativement être réalisée par le Service après-vente ou une personne de qualification similaire.

ATTENTION:

Au cas où il serait nécessaire de remplacer le câble d'alimentation, les codes couleurs dans le branchement de chacun des fils doivent être respectées comme ci-dessous :

| | |
|------------|--------------|
| BLEU | - NEUTRE (N) |
| MARRON | - PHASE (L) |
| JAUNE-VERT | - TERRE (⊕) |

RACCORDEMENT ELECTRIQUE

Suivre la procédure comme indiqué ci-dessous (Fig. 3) :

| | | | | |
|-------|-------|------|------|--------------|
| 1 | 2 | 3 | 4 | 5 |
| • | • | • | • | ⊕ |
| L1 | L2 | N1 | N2 | |
| Black | Brown | Blue | Grey | Yellow/Green |

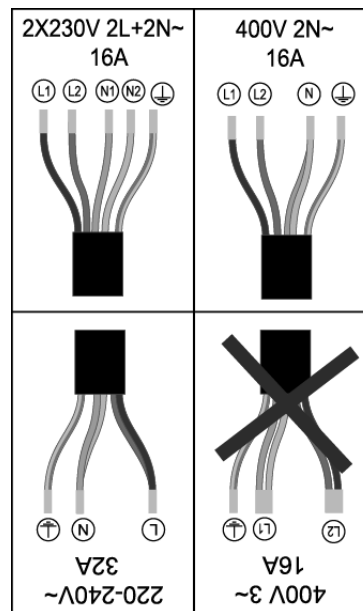

- Le cordon d'alimentation ne doit être ni plié ni écrasé.

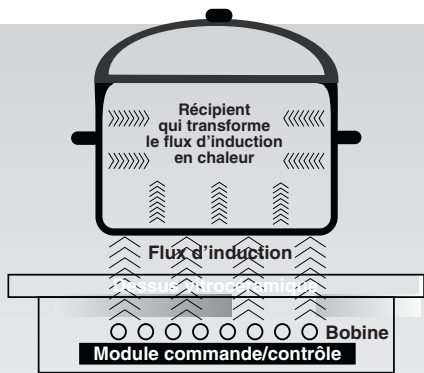

PRINCIPE DE FONCTIONNEMENT

Un module électronique alimente et commande électriquement une bobine située à l'intérieur de l'appareil.

Cette bobine crée un champ magnétique de telle sorte que le réceptif posé sur le support se trouve traversé par des courants dits "d'induction".

Ces derniers transforment le réceptif en véritable émetteur de chaleur, le dessus vitrocéramique restant froid.

Ce procédé implique l'utilisation de réceptifs magnétiques.

Concrètement, la technologie de l'induction conduit à deux résultats fondamentaux :

- la chaleur n'étant émise que par le réceptif, la puissance de chauffe restituée est maximale et la cuisson s'effectue sans déperdition calorifique.

- il n'y a pas d'inertie thermique puisque la pose ou le retrait du réceptif sur le support déclenche instantanément le démarrage ou l'arrêt de cuisson.

UN APPAREIL DE HAUTE SECURITE ...

• **Protection anti-surchauffe :** un capteur contrôle la température à l'intérieur de la table de cuisson. S'il relève une chaleur excessive, la table de cuisson s'éteindra automatiquement.

• **Indication de chaleur :** lorsque l'utilisation de la table de cuisson se prolonge dans le temps, la température de la zone de cuisson s'élève. Dans ce cas, le témoin lumineux "H" s'allume, vous avertissant ainsi que la surface du foyer est encore chaude.

• **Sécurité coupure automatique :** une autre sécurité de la plaque induction est la coupure automatique. Elle fonctionne lorsque vous oubliez d'éteindre un foyer de cuisson. La coupure automatique dépend du niveau de puissance et du temps de fonctionnement, comme indiqué dans le tableau ci-dessous.

| Niveau de puissance | La zone de cuisson s'éteint automatiquement après |
|---------------------|---|
| 1-5 | 8 heures |
| 6-10 | 4 heures |
| 11-14 | 2 heures |
| 15 | 1 heures |

Lorsqu'une casserole est retirée du foyer de cuisson, il s'arrête de chauffer immédiatement et s'éteint après un signal sonore d'une minute.

Rappel : le patient porteur d'un pacemaker peut utiliser la table de cuisson seulement sous les recommandations du médecin.

LE CHOIX DES USTENSILES

L'utilisation de réceptifs de qualité est nécessaire pour obtenir de bons résultats de cuisson.



• **Utiliser des réceptifs de bonne qualité à fond plat et épais:** le fond rigoureusement plat supprimera les points de surchauffe sur lesquels les aliments attachent, et l'épaisseur du métal permettra une parfaite répartition de la chaleur.

plissage du réceptif ou lorsqu'on utilise une casserole sortant du réfrigérateur, par exemple, s'assurer que l'ustensile est bien sec, cette précaution évitera toute salissure sur le plan de cuisson.

• **Utiliser des réceptifs d'un diamètre suffisant pour recouvrir entièrement le foyer :** il convient de veiller à ce que le fond soit au moins aussi grand que la zone de cuisson. Si le fond est légèrement plus grand, l'énergie est utilisée de manière optimale.

Les informations suivantes vous aideront à choisir les réceptifs les mieux adaptés pour obtenir de bons résultats.

| | Foyer induction |
|---|--|
| Sigle repère sur les batteries de cuisine | Sur l'étiquette, vérifiez la présence du logo qui indique que le réceptif est compatible avec l'induction.  |
| Inox | Utiliser des réceptifs magnétiques (tôle émaillée, fonte, acier inoxydable ferritique) Faites le test de l'aimant sur le fond du réceptif (il doit coller). Non détectable Excepté Inox ferritique. |
| Aluminium | Non détectable |
| Fonte | Bonne performance |
| Acier émaillé | Bonne performance |
| Verre | Non détectable |
| Porcelaine | Non détectable |
| Fond en cuivre | Non détectable |

PRESENTATION DU TABLEAU DE BORD

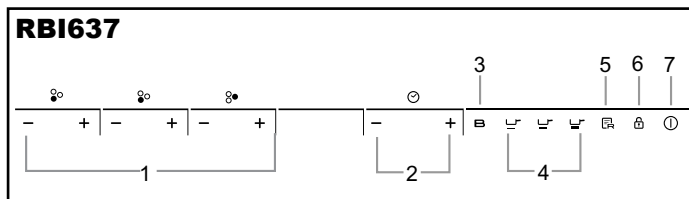
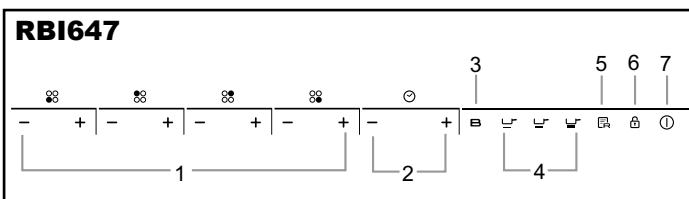

1. Power regular key
2. Timer regular key
3. Booster
4. Special function
5. Memory
6. Lock
7. On/Off

À la mise sous tension de la plaque de cuisson, l'avertisseur émet une sonnerie et tous les voyants s'allument pendant une seconde avant de s'éteindre. La plaque est à présent en mode de veille.

Placez la casserole au centre de la zone de cuisson.

Consignes d'utilisation

1. Appuyez sur la touche « 1 », tous les indicateurs affichent « -- ».



Sélectionnez le niveau de puissance en appuyant sur la touche « + » ou « - » pour la plaque chauffante concernée. L'indicateur affiche tout d'abord « 8 » ou « ! » lorsque vous appuyez sur la touche « + » ou « - ». Faites un réglage vers le haut ou vers le bas en appuyant sur la touche « + » ou « - ».



Si vous appuyez simultanément sur les touches « + » et « - », le niveau de puissance revient à « ! » et la zone de cuisson s'éteint.

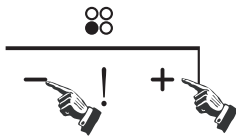

Remarque : Si vous appuyez sur la touche « 1 », la plaque à induction se remet en mode de veille si aucune opération n'est effectuée dans les deux minutes.

Fonction boost

Appuyez sur la touche « B », l'indicateur de niveau de puissance affiche « b ».



Avertissement :

1. La fonction boost ne fonctionne que pendant 5 minutes, après quoi la zone de cuisson revient à son réglage d'origine.
2. La fonction boost fonctionne sur toutes les zones de cuisson.
3. Lorsque la fonction boost de la 1ère zone de cuisson est activée, la 2ème zone de cuisson se limite automatiquement sous le niveau 2, et inversement. Lorsque la fonction boost de la 3ème zone de cuisson est activée, la 4ème zone de cuisson se limite automatiquement sous le niveau 2, et inversement.

Annulation du mode « BOOST »

Annulez le mode boost en appuyant sur la touche « + » ou « - » de la zone correspondante.

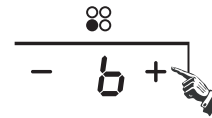

Fonction minuteur

Si plusieurs zones sont activées

- activez la zone sélectionnée en appuyant sur la touche « + » ou « - » de cette zone, les chiffres correspondants clignotent.

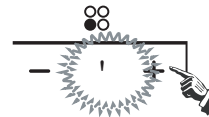

- appuyez alors sur la touche de minuteur « + » ou « - », l'indicateur de niveau de puissance clignote et affiche « t » et l'indicateur du minuteur clignote.

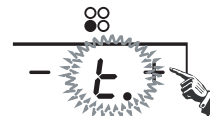

- L'indicateur affiche tout d'abord « 0:00 », appuyez sur la touche « + » ou « - » pour régler le temps.

Une fois le temps réglé, sélectionnez le niveau de puissance de la zone de cuisson.

- Réglez alors le temps entre 1 minute et 9 heures 59 minutes en appuyant sur la touche « + » ou « - ».
- Si vous appuyez une fois sur la touche « + », le temps augmente d'une minute ; Si vous maintenez la touche « + » enfoncée, le temps augmente par intervalles de 10 minutes ; lorsque le temps dépasse 1 heure, si vous maintenez la touche « + » enfoncée, le temps augmente par intervalles de 30 minutes.
- Si vous appuyez une fois sur la touche « - », le temps diminue d'une minute ; si vous maintenez la touche « - » enfoncée, le temps diminue par intervalles de 10 minutes ; Lorsque le temps dépasse 2 heures, si vous maintenez la touche « - » enfoncée, le temps diminue par intervalles de 30 minutes.
- Vous pouvez régler le niveau de puissance en mode minuteur.

Si le minuteur est activé sur plusieurs zones

- Le minuteur peut être réglé pour les 4 zones de cuisson. Lorsque vous réglez les temps de plusieurs zones de cuisson simultanément, les points décimaux des zones de cuisson concernées s'affichent.



- le temps qui apparaît sur l'afficheur est celui qui expirera en premier. Le point de la zone correspondante est éclairé mais clignote. Une fois que le compte à rebours du premier minuteur est terminé, la zone correspondante s'éteint. Le temps qui apparaît sur l'afficheur correspond alors au prochain minuteur à expirer et le point de la zone correspondante clignote.

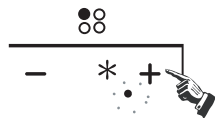

- Si le minuteur est réglé mais n'est actif sur aucune zone, il ne servira que de minuteur.



Remarque :

1. Lorsque le minuteur est sur 0 minute, il est annulé.
2. Une fois le temps écoulé, la zone de cuisson concernée s'éteint.
3. Une fois le réglage du minuteur terminé, l'indicateur du minuteur clignote pendant 5 secondes et le temps réglé est automatiquement confirmé.
4. En mode minuteur, si vous appuyez simultanément sur les touches « + » et « - », le réglage de la puissance revient à « 0 » et le temps est annulé.

Mode de sécurité

Pour garantir la sécurité des enfants, la plaque à induction est équipée d'un dispositif de verrouillage.

- Verrouillage

En mode de fonctionnement, appuyez sur la touche «  », la plaque entre alors en mode de verrouillage ; le minuteur affiche « *Loc* » et les autres touches sont désactivées, à l'exception de la touche «  ».

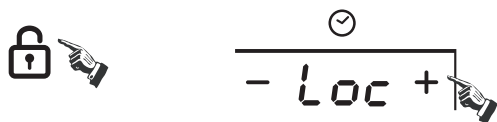

En mode de veille, appuyez sur la touche « lock » ; la plaque entre alors en mode de verrouillage, le minuteur affiche « *Loc* » et les autres touches sont désactivées. Le minuteur affiche « *Loc* » pendant un moment puis s'éteint.

Si vous appuyez sur la touche , « *Loc* » s'affiche pendant un moment.

- Déverrouillage :

Maintenez la touche « Lock » enfoncée pendant 3 secondes pour désactiver la fonction de verrouillage.

Fonction spéciale



Touche SIMMERING (mijotage) (niveau 1)



Touche MEDIUM (moyen) (niveau 8)



Touche HIGH (élevé) (niveau 15)

- Activez la zone sélectionnée en appuyant sur « + » ou « - ».

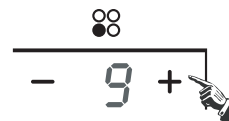

Appuyez sur la touche SIMMERING, l'indicateur affiche « *1* ».

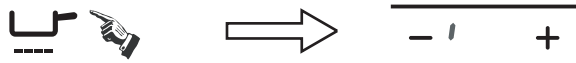

Appuyez sur la touche MEDIUM, l'indicateur affiche « *8* ».



Appuyez sur la touche HIGH, l'indicateur affiche « *15* ».

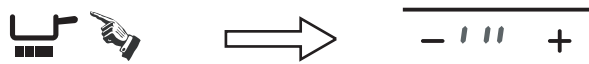

Fonction mémoire

Vous pouvez utiliser la fonction de mémoire pour stocker les réglages des niveaux de puissance et les durées pour une zone.



Enregistrement

- Sélectionnez la zone de cuisson en appuyant sur la touche « + » ou « - », l'indicateur du niveau de puissance de cette zone clignote.

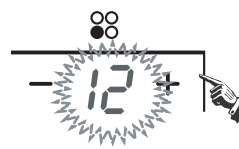

- Appuyez sur la touche «  », l'indicateur du minuteur affiche « *r0* », « *r0* » signifie « aucun cycle en mémoire ». Maintenez la touche de mémoire enfoncée pendant 3 secondes, l'indicateur du minuteur affiche « *rEC* » et l'enregistrement commence.



L'indicateur du niveau de puissance affiche alternativement « *0n* » et le niveau de puissance.

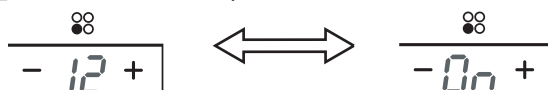

- Le nombre maximal d'opérations est de 10 variations de niveaux de puissance en 8 heures. Aucune variation du niveau de puissance d'une durée de moins de 15 secondes ne sera enregistrée.

Arrêt de l'enregistrement

Appuyez à nouveau sur la touche mémoire, « *rEC* » disparaît de l'afficheur du minuteur et le cycle de cuisson est mémorisé.

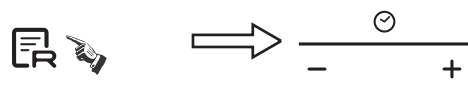

OU

Éteignez la zone de cuisson correspondante en appuyant simultanément sur « + » et « - » ou en réglant le niveau de puissance sur « r E C »; « 0 » ne s'affiche plus sur l'afficheur du minuteur et le cycle de cuisson est mémorisé.

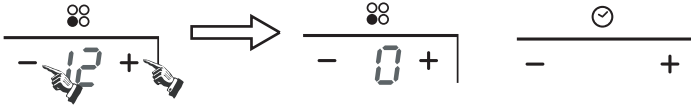

OU

Retirez la casserole de la zone de cuisson correspondante. Lorsque la zone détecte l'absence de casserole, « r E C » disparaît de l'afficheur du minuteur et le cycle de cuisson est mémorisé.

OU

Effectuez plus de 10 variations de réglage du niveau de puissance, « r E C » disparaît de l'afficheur du minuteur et le cycle de cuisson est mémorisé.

OU

Éteignez l'interrupteur ; dans ce cas, l'enregistrement du cycle de cuisson sera automatiquement abandonné.

OU

Éteignez une zone de cuisson dans les 15 secondes à partir du début de l'enregistrement ; dans ce cas, l'enregistrement du cycle de cuisson est automatiquement abandonné.

Exécution d'un cycle de cuisson enregistré

- Appuyez sur la touche de mémoire, l'indicateur du minuteur affiche « r l » pendant 5 secondes, puis affiche « PLY ». La zone correspondant au cycle de cuisson enregistré s'allume et démarre le cycle.

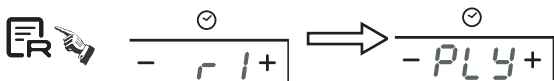

- Si la zone correspondant était déjà activée, le cycle de cuisson enregistré prendra la priorité et sera exécuté.

- Si la touche « + » ou « - » est manipulée au cours de l'exécution d'un cycle de cuisson enregistré sur la zone correspondante, le cycle de cuisson enregistré est abandonné et une gestion normale est restaurée ; néanmoins, le cycle de cuisson enregistré est conservé en mémoire.

Comment enregistrer un nouveau cycle de cuisson si vous en avez déjà enregistré un

- Activez la zone de cuisson à enregistrer en appuyant sur « + » ou « - ».

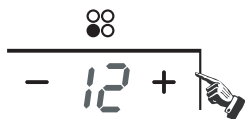

- Maintenez la touche « R » enfoncée un moment ; « r l » s'affiche. « r l » signifie « zone de cuisson mémorisée ».

- Ensuite, le « r E C » s'affiche et l'enregistrement du cycle de la zone sélectionnée démarre.

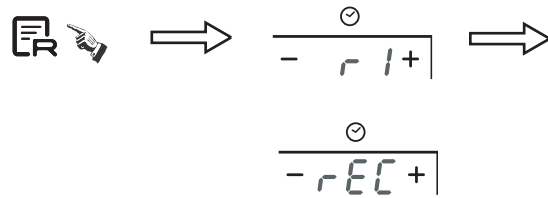

La puissance maximale des zones de cuisson est la suivante

| Zone de chauffe | Modèle: RBI647 | |
|-----------------|----------------|-------|
| | Normal | Boost |
| 1 | 2100 | 3000 |
| 2 | 1500 | 2000 |
| 3 | 2100 | 3000 |
| 4 | 1500 | 2000 |

| Zone de chauffe | Modèle: RBI637 | |
|-----------------|----------------|-------|
| | Normal | Boost |
| 1 | 2200 | 3000 |
| 2 | 1500 | 2000 |
| 3 | 2200 | 3300 |

Le point irranger indique per vent varier en fonction de la matière et des dimensions de la casserole.

CUISSONS TROP LENTES.

- Il est important lors du nettoyage de la surface vitrocéramique de la table, d'attendre le refroidissement complet de cette dernière.
- Seuls les produits spécifiques, pour le nettoyage de la surface vitrocéramique, crème et grattoir, doivent être utilisés. Vous les trouverez facilement dans le commerce.
- Éviter les débordements, les salissures qui tombent sur le plan de cuisson se carbonisent rapidement et sont donc plus difficiles à nettoyer.
- Il est recommandé de tenir à l'écart du plan de cuisson tout ce qui susceptible de fondre tels que les objets en matière plastique, sucre ou produits à forte teneur en sucre.

ENTRETIEN:

- Disposer quelques gouttes d'un produit nettoyant spécifique pour la surface vitrocéramique.
- Frotter en insistant sur les parties tachées s'il en existe, à l'aide d'un chiffon doux ou un papier légèrement humide.
- Essuyer avec un chiffon doux ou papier essuie-tout sec jusqu'à ce que la surface soit nette.

Si après cet entretien courant des taches persistent :

- Disposer à nouveau quelques gouttes d'un produit spécifique.
- Gratter à l'aide d'un grattoir en respectant un angle de 30° par rapport à la table jusqu'à disparition des taches récalcitrantes.
- Essuyer avec un chiffon doux ou papier essuie-tout sec jusqu'à ce que la surface soit nette.
- Répéter l'opération si nécessaire.

CONSEILS:

Un nettoyage fréquent laisse une couche protectrice essentielle pour la prévention des rayures et de l'usure. S'assurer que la surface soit propre avant de réutiliser la table. Pour enlever les traces d'eau et de calcaire, utiliser quelques gouttes de vinaigre blanc, ou jus de citron. Rincer et essuyer à l'aide d'un papier absorbant puis appliquer quelques gouttes de produit spécifique et essuyer. Le verre vitrocéramique supporte le frottement des ustensiles de cuisson à fond plat, mais il est quand même conseillé de les soulever pour les déplacer.

NB:

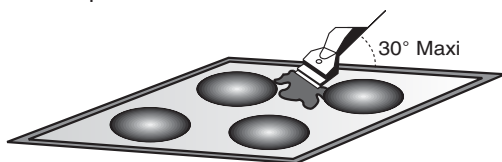

Eviter d'employer une éponge trop humide.
Ne jamais utiliser un outil en acier tel que couteau ou tournevis.
L'utilisation du grattoir avec lame de rasoir ne peut endommager la surface si un angle de 30° est respecté.
Ne pas laisser le racloir avec lame de rasoir à la portée des enfants.
Ne pas utiliser de produits abrasifs ou de poudres récurantes.

ASSISTANCE TECHNIQUE

Avant d'appeler le Service d'Assistance Technique:

Si la table de cuisson ne fonctionne pas, nous vous conseillons de :

- vérifier que la fiche soit bien introduite dans la prise de courant;
- Si la cause du dysfonctionnement n'est pas trouvée,
- éteindre l'appareil, ne pas y toucher et appeler le Service d'Assistance Technique.

Veiller à ce que le coupon de garantie fourni avec le produit soit correctement rempli, avec la date d'achat de la table de cuisson.

PROBLEMES ET SOLUTIONS

La table à induction émet un ronflement.

- Normal. La turbine de refroidissement des composants électroniques est en fonctionnement.

La table à induction émet un léger sifflement.

- Normal. Etant donné la fréquence de fonctionnement des inducteurs, un léger sifflement peut se produire lors de l'utilisation de plusieurs foyers à puissance maximale.

Les foyers ne maintiennent pas les petits bouillons ou friture peu vive.

- N'utiliser que des récipients à fond plat.
- Le fond du récipient doit recouvrir entièrement le diamètre du foyer choisi.

Cuissons trop lentes.

- Utilisation de récipients non adaptés. N'utiliser que des ustensiles avec fond plat et d'un diamètre au moins égal au foyer.

Petites rayures ou éraflures sur la surface vitrée de la table.

- Une mauvaise méthode de nettoyage, ou des récipients avec fond rugueux sont utilisés, des particules tels que grains de sable, ou sel se trouvent entre la table et le fond du récipient. Se reporter au chapitre "Entretien", s'assurer que les fonds des récipients sont propres avant utilisation et n'utiliser que des récipients avec fond lisse. Les rayures peuvent être atténuées seulement si un bon nettoyage est réalisé.

Marques de métal.

- Ne pas faire glisser des récipients en aluminium sur la table. Se reporter aux recommandations d'entretien.
- Vous n'utilisez pas les bons matériaux, les taches quelles qu'elles soient persistent. Aidez-vous d'une lame de rasoir et suivre le chapitre "Entretien".

Taches sombres.

- Utiliser une lame de rasoir et suivre le chapitre "Entretien".

Surfaces claires sur la table.

- Marques provenant de récipient en aluminium ou cuivre, mais aussi de dépôts de minéraux, de l'eau ou des aliments ; ils peuvent être enlevés avec de la crème nettoyante.

Caramélisation ou plastique fondu sur la table.

- Se reporter au chapitre "Entretien".

La table ne fonctionne pas ou certains foyers sont sans fonction.

- Les barrettes shunts ne sont pas positionnées correctement sur la plaque à bornes. Faire vérifier que le raccordement est effectué conformément aux recommandations.

La table ne fonctionne pas.

- Le tableau de bord est verrouillé. Appuyer sur la touche "Verrouillage".

La table ne se coupe pas

- Le tableau de bord est verrouillé. Appuyer sur la touche "Verrouillage".

La table s'arrête automatiquement

- Les foyers s'arrêtent automatiquement si on les laisse fonctionner pendant une période assez longue. Se reporter au chapitre "Durée de fonctionnement".

Fréquence de fonctionnement arrêt/marche sur foyers.

- Les cycles coupure-fonctionnement varient en fonction du niveau de puissance demandé :

- niveau faible : temps de fonctionnement court,
- niveau élevé : temps de fonctionnement long.



Cet appareil est commercialisé en accord avec la directive européenne 2002/96/CE sur les déchets des équipements électriques et électroniques (DEEE). En vous assurant que ce produit est correctement recyclé, vous participez à la prévention des conséquences négatives sur l'environnement et la santé publique qui pourrait être causé par une mise au rebut inappropriée de ce produit. Le symbole sur ce produit indique

qu'il ne doit pas être traité comme un déchet ménager. Il doit être rapporté jusqu'à un point de recyclage des déchets électriques et électroniques. La collecte de ce produit doit se faire en accord avec les réglementations environnementales concernant la mise au rebut de ce type de déchets.

Pour plus d'information au sujet du traitement, de la collecte et du recyclage de ce produit, merci de contacter votre mairie, votre centre de traitement des déchets ou le magasin où vous avez acheté ce produit.

