



NOTICE D'EMPLOI ET D'INSTALLATION
DES FOURS ENCASTRABLES

FR

OVENS
USER INSTRUCTIONS

GB

CONSEILS DE SÉCURITÉ

- **AVERTISSEMENT:** L'appareil et les parties accessibles deviennent chauds pendant l'utilisation. Des précautions doivent être prises pour éviter de toucher les éléments chauffants.
- Les enfants de moins de 8 ans doivent être tenus à l'écart à moins d'être surveillés continuellement.
- Cet appareil n'est pas destiné à être utilisé par des personnes (y compris les enfants) dont les capacités physiques, sensorielles ou mentales sont réduites, ou ayant un manque d'expérience et de connaissances, à moins qu'elles n'aient été formées à l'utilisation de l'appareil, par une personne responsable de leur sécurité.
- Les enfants ne doivent jouer avec l'appareil.
- Le nettoyage et l'entretien par l'utilisateur ne doit pas être fait par des enfants sans surveillance.
- En cours d'utilisation l'appareil devient chaud. Des précautions doivent être prises pour éviter de toucher les éléments chauds à l'intérieur du four.

AVERTISSEMENT: Les parties accessibles peuvent devenir chaudes pendant l'utilisation. Les jeunes enfants doivent être tenus à l'écart.

- Ne pas utiliser de nettoyants abrasifs ou de racloirs métalliques tranchants pour nettoyer la vitre de la porte du four car ils peuvent rayer la surface, entraînant des risques d'explosion.
- Le four doit être éteint avant d'enlever la protection et après le nettoyage, la protection doit être replacé en respectant les instructions.
- Utiliser seulement la sonde de température recommandée pour ce four.
- Ne pas utiliser de nettoyants vapeur pour le nettoyage.
- **AVERTISSEMENT:** Assurez-vous que l'appareil est éteint avant de remplacer la lampe afin d'éviter les risques d'électrocution.
- Un système de déconnexion doit être incorporé dans le compteur conformément aux règles de câblage.
- Les instructions indiquent le type de cordon à utiliser, en tenant compte de la température de la surface arrière de l'appareil.
- Si le cordon d'alimentation est endommagé, il doit être remplacé par un cordon spécial disponible auprès du fabricant ou de stations de dépannage agréées.

ATTENTION: Pour éviter tout danger dû à une réinitialisation accidentelle, cet appareil ne doit pas être alimenté par un dispositif de commutation externe, comme une minuterie, ou connecté à un circuit qui est régulièrement allumé et éteint par l'utilitaire.

ATTENTION: Les parties accessibles peuvent être chaudes lorsque le barbecue est en cours d'utilisation. Les jeunes enfants doivent être tenus à l'écart.

- Le liquide débordé doit être enlevé avant de nettoyer.
- Pendant le fonctionnement de la pyrolyse, les surfaces peuvent devenir plus chaudes que d'habitude et les enfants doivent être tenus à l'écart.

INSTRUCTIONS GENERALES

- Lire attentivement les instructions contenues dans cette brochure, elles fournissent d'importantes indications sur la sécurité d'installation, l'emploi du four et son entretien.
- Conserver soigneusement cette notice d'utilisation pour toutes consultations ultérieures.
- Après avoir déballé votre four, vérifier que l'appareil est complet.
- Les emballages comme le plastique, le polystyrène, peuvent constituer un danger pour les enfants. Ne pas les laisser à leur portée.

ATTENTION

Lors de la première utilisation du four, il peut se produire un dégagement de fumée âcre provoqué par le premier échauffement du collant des panneaux d'isolation enveloppant le four. Ce phénomène est normal. Attendez que la fumée cesse avant de cuire des aliments. Lorsque le four est en fonctionnement, la porte en verre est particulièrement chaude, les éléments chauffants sont brûlants, nous recommandons donc de ne pas y toucher. Eloigner les jeunes enfants.

Avant installation de l'appareil, il faut relever le numéro de série et le noter ci-dessous en cas d'éventuelle demande d'intervention.

Plaque signalétique
(située sur le côté de
l'enveloppe extérieure)

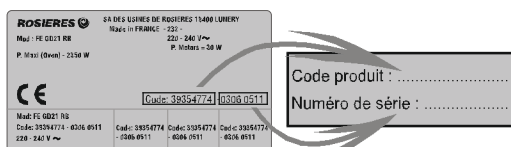

Notre responsabilité ne saurait être engagée en cas de non-respect des instructions fournies dans la notice.

DECLARATION DE CONFORMITÉ:

- Les parties de cet appareil pouvant être en contact avec des substances alimentaires sont conformes à la prescription de la Dir. CEE 89/109.

CE Cet appareil est compatible avec les Directives Européennes 73/23/EEC et 89/336/EEC, remplacées par 2006/95/EC et 2004/108/EC, et les modifications successives.

CONSIGNES DE SECURITE

Cet appareil est conçu pour cuire des aliments.

Tout autre utilisation (exemple chauffage d'appoint) doit être considéré comme impropre.

Le constructeur ne peut être tenu comme responsable en cas de dommages liés à une mauvaise utilisation ou à des modifications techniques du produit.

L'emploi d'un appareil électrique nécessite quelques règles de sécurité.

- Ne pas tirer sur le fil électrique pour débrancher la prise.
- Ne pas toucher l'appareil avec les pieds ou les mains mouillés.
- Evitez d'utiliser l'appareil pieds nus.

- Veillez à ne pas laisser les enfants en bas âge manipuler le four.

L'utilisation de multiprises et de rallonges pour raccorder votre appareil est fortement déconseillé. En cas de panne ou de mauvais fonctionnement il faut éteindre le four avant de le démonter. En cas de détérioration du fil électrique, remplacez-le rapidement en suivant les indications suivantes: ôtez le fil d'alimentation électrique et remplacez-le par un (du type H05RR-F, H05VV-F, H05V2V2F) adapté à la puissance de l'appareil. Vous veillerez à ce que cette opération soit effectuée par un centre technique agréé. Pour l'utilisateur c'est la certitude d'obtenir des pièces de rechange d'origine. Le non-respect de ces règles peut compromettre la sécurité de l'appareil.

- Le four que vous venez d'acquérir possède des caractéristiques techniques définies et en aucun cas vous ne pourrez apporter des modifications sur cet appareil.
- Votre four est équipé d'une porte intégrant plusieurs vitrages permettant d'éviter tout risque de brûlure en fonctionnement. Néanmoins nous recommandons d'éloigner les jeunes enfants, notamment lors de cycles de nettoyage Pyrolyse.
- Avant de réaliser une pyrolyse, enlever les débordements importants ou les gros déchets. En effet, des résidus gras en quantité élevée sont susceptibles de s'enflammer sous l'action de la chaleur intense que dégage la pyrolyse.
- Ne jamais utiliser de nettoyeur vapeur ou à haute pression pour le nettoyage du four.
- Si votre four présente un défaut quelconque, ne pas le brancher ou le débrancher de l'alimentation générale et faire appel directement à un service technique agréé ROSIERES.
- Ne pas stocker de produits inflammables dans le four ; ils pourraient s'enflammer lors d'une mise en route involontaire du four.
- Ne pas s'appuyer et ne pas laisser les enfants s'asseoir sur la porte du four.

- Utiliser des gants thermiques de cuisine, pour enfourner ou pour retirer un plat du four.
- Cet appareil n'est pas destiné à être utilisé par des personnes (notamment les enfants) incapables, irresponsables ou sans connaissance sur l'utilisation du produit, à moins qu'elles ne soient surveillées, ou instruites sur l'utilisation de l'appareil, par une personne responsable de leur sécurité.
- Surveillez les enfants pour être sûr qu'ils ne jouent pas avec l'appareil.

RECOMMANDATIONS

- Après chaque utilisation du four, réaliser un petit entretien qui favorisera le nettoyage parfait du four.
- Ne pas tapisser les parois du four avec des feuilles en aluminium ou des protections jetables du commerce. La feuille d'aluminium ou toute autre protection, en contact direct avec l'émail chauffé, risque de fondre et de détériorer l'émail du moufle.
- Afin d'éviter les salissures excessives de votre four ainsi que les fortes odeurs de fumées pouvant en résulter, nous recommandons de ne pas utiliser le four à trop forte température. Il est préférable de rallonger le temps de cuisson et de baisser un peu la température.
- En plus des accessoires fournis avec le four, nous vous conseillons de n'utiliser que des plats, des moules à pâtisserie résistants à de très hautes températures (ex. en terre).

INSTALLATION

La mise en service de l'appareil est à la charge de l'acheteur, le constructeur est dégagé de ce service. Les pannes liées à une mauvaise installation ne seront pas couvertes par la garantie. Une mauvaise installation peut provoquer des dommages aux personnes, aux animaux domestiques; dans ce cas la responsabilité du constructeur ne peut être engagée.

IMPORTANT:

L'INSTALLATION DU FOUR DOIT ÊTRE REALISEE PAR UN INSTALLATEUR AGREE OU UN TECHNICIEN DE QUALIFICATION SIMILAIRE.

Le meuble dans lequel le four doit être encastré doit être réalisé en matériaux résistant à une température minimale de 70°C.

Le four peut être placé en hauteur dans une colonne ou enchâssé sous un plan de travail.

Avant sa fixation: il est indispensable d'assurer une bonne aération dans la niche d'encastrement afin de permettre la bonne circulation de l'air frais nécessaire au refroidissement et à la protection des organes intérieurs. Pour cela, réaliser les ouvertures spécifiées selon le type d'encastrement (dernière page).

RACCORDEMENT ELECTRIQUE

LE BRANCHEMENT ELECTRIQUE DOIT ÊTRE REALISE PAR UN INSTALLATEUR AGREE OU UN TECHNICIEN DE QUALIFICATION SIMILAIRE.

• L'installation recevant l'appareil doit être conforme à NFC 15100. Le constructeur décline toute responsabilité en cas de non respect de cette exigence.

- Le raccordement au réseau doit être effectué par une prise de courant avec prise de terre, ou par l'intermédiaire d'un dispositif à coupure omnipolaire, selon norme en vigueur.
- L'installation doit obligatoirement être protégée par des fusibles appropriés, et comporter des fils d'une section suffisante pour alimenter normalement l'appareil.

RACCORDEMENT:

Cet appareil est équipé d'un cordon d'alimentation permettant le raccordement exclusivement sous une tension de 230 V~ entre phases ou entre phase et neutre.

- Le raccordement devra être effectué après avoir vérifié:
 - . la tension d'alimentation indiquée au compteur,
 - . le réglage du disjoncteur.
- Le fil de protection du cordon (vert/jaune) relié à la borne Terre de l'appareil doit être relié à la borne Terre de l'installation.

Attention :

- . Faire vérifier par un professionnel la continuité de la terre de l'installation avant de procéder au raccordement.
- . Notre responsabilité ne saurait être engagée pour tout incident, ou ses conséquences éventuelles qui pourraient survenir à l'usage d'un appareil non relié à la terre, ou relié à une terre dont la continuité serait défectueuse.

NOTA: Ne pas oublier que l'appareil peut nécessiter une opération de S.A.V. Aussi, placez la prise de courant de façon à pouvoir brancher le four une fois sorti de sa niche.

Câble d'alimentation: si le changement du câble d'alimentation s'avère nécessaire, nous vous demandons de faire réaliser cette opération par le service après-vente ou une personne de qualification similaire.

ENSEMBLE GUIDES TELESCOPIQUES

INSTRUCTION DE MONTAGE



Placer les rails télescopiques A dans les gradins du four.

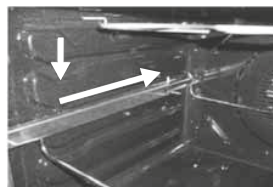

S'assurer que les guides télescopiques A soient bien positionnés jusqu'au fond de la cavité du four.

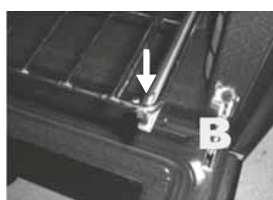

Faire glisser les guides vers l'extérieur et positionner la grille support B derrière le stoppeur positionné sur la partie avant du kit.

EQUIPEMENT DU FOUR

EQUIPEMENT DIFFERENT SELON LE TYPE DE FOUR

Avant la première utilisation des différents accessoires, nous recommandons un nettoyage avec une éponge additionnée de produit lessiviel, suivi d'un rinçage et d'un séchage.

La grille simple sert de support aux moules et aux plats.

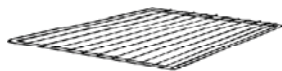

La grille porte-plat sert plus particulièrement à recevoir les grillades.

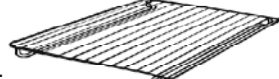

Elle est à associer au plat récolte sauce.

Grâce à leur profil spécial, les grilles restent à l'horizontale jusqu'en butée. Aucun risque de glissement ou de débordement du plat.

Le plat récolte-sauce est destiné à recevoir le jus des grillades. Il n'est à utiliser qu'en mode grilloir, Tournebroche, ou Turbogril (selon modèle de four).

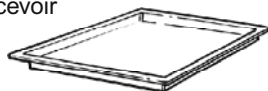

Attention : en cuisson autre que les modes Grilloir, Tournebroche, et Turbo-grill, le plat récolte-sauce doit être retiré du four.

Ne jamais utiliser le plat récolte-sauce comme plat à rôtir, il en résulterait des dégagements de fumée, des projections de graisse et un encrassement rapide du four.

Le plat à pâtisserie

On y déposera les petites pâtisseries telles que choux, sablés, meringues. Il vous permettra de confectionner des fonds de tarte, génoise, etc...

Ne jamais placer cet accessoire sur la sole du four.

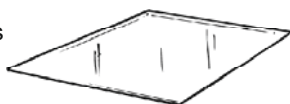

Pendant l'utilisation du four, les accessoires non utilisés doivent être retirés du four.

LA CUISSON AU GRIL

La cuisson se fait à porte fermée et les aliments doivent être placés par rapport au grill en fonction des résultats que l'on souhaite obtenir.

— Plus près pour les aliments dorés en surface et saignants.

— Plus loin pour les aliments bien cuits à l'intérieur.

Le lèche-frite permet la récupération du jus.

Ne jamais utiliser le lèche-frite comme plat à rotir, il en résulterait des dégagements de fumée, des projections de graisse et un encrassement rapide du four.

TOURNEBROCHE

Bossage à l'arrière

Le préchauffage n'est pas nécessaire pour les cuissons au tournebroche. Les cuissons au tournebroche se font porte fermée.

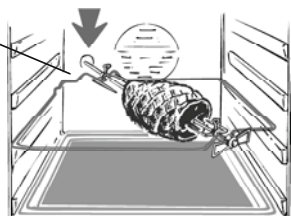

TEMPS DE CUISSON

Dans les pages 6, 7, 8 un tableau récapitulatif indique les temps de cuisson et les températures selon les préparations.

CONSEILS DE NETTOYAGE ET D'ENTRETIEN

Attendre le refroidissement du four, avant de réaliser une opération de nettoyage manuel.

Pour nettoyer les surfaces en inox et en émail, utilisez de l'eau tiède légèrement savonneuse. Vous pouvez utiliser un produit adapté au nettoyage de ce type de surface. Eviter absolument les produits abrasifs qui pourraient endommager la surface du four. En cas de salissures tenaces, évitez d'utiliser des ustensiles susceptibles de rayer irrémédiablement la surface de votre four. Il est conseillé de nettoyer régulièrement l'intérieur de votre four après cuisson.

Si vous ne respectez pas le nettoyage de votre four après chaque cuisson vous aurez une odeur désagréable, et les projections de graisse seront encore plus difficiles à enlever. Pour l'intérieur du four utiliser de l'eau chaude avec une éponge grattoir. Il existe dans le commerce des produits adaptés au nettoyage du four. Pour nettoyer les grilles inox, utilisez une éponge avec grattoir. Attendez que la surface soit froide avant de la nettoyer. L'utilisation d'eau froide au contact de la vitre chaude peut briser la vitre. Si cela devait arriver la garantie ne couvrirait pas ce dommage. Ne jamais utiliser de produits abrasifs d'éponges métalliques ou d'objets tranchants pour le nettoyage des verres de porte de four. Pour changer l'ampoule d'éclairage du four veillez à débrancher électriquement le four. Les ampoules de four sont spécifiques, elles sont conçues pour résister à une température élevée.

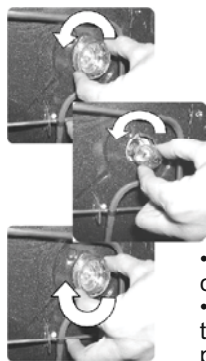

Caractéristiques de l'ampoule :
230 V~ - 25 W - Culot E 14 -
Température 300°C

Pour la substitution de l'ampoule défectueuse, il vous suffit de:

- démonter le cache en verre en le dévissant,
- dévisser l'ampoule,
- la remplacer par un modèle identique : voir caractéristiques ci-dessus,
- après remplacement de l'ampoule défectueuse, remonter le cache verre qui sert de protection en le revissant.

ENTRETIEN GENERAL DU FOUR

NETTOYAGE DE LA VITRE DU FOUR

La vitre intérieure de ce four peut être enlevée et nettoyée. Pour nettoyer la vitre intérieure du four, merci de suivre les instructions suivantes:

- Ouvrir la porte du four. (Image 1)



Image 1



Image 2

- Bloquer les charnières comme il est montré sur l'image 2 avant de commencer l'opération de nettoyage. Débloquer les charnières quand l'opération de nettoyage est finie.

- Enlever les vis comme présenté sur l'image 3.

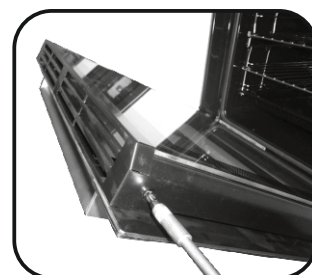

Image 3

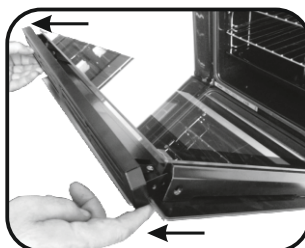

Image 4

- Enlever la partie métallique supérieure, pour pouvoir enlever les vitres.

- Retirer les verres en le tirant délicatement du cadre de porte. (Figure 5)

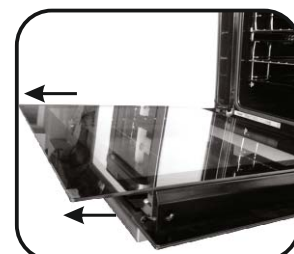

Image 5

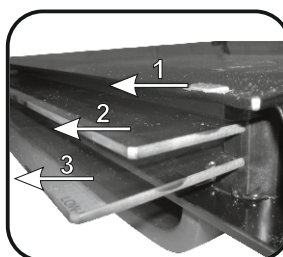

Image 6

- * Pour les fours pyrolyse, merci d'enlever également les deuxième et troisième vitre. (Image 6)

- Après le nettoyage des vitres, replacer les vitres dans le même ordre qu'avant le nettoyage.

- Sur toutes les vitres le signe LOWE doit être correctement lisible et doit être positionné sur le coin gauche de la porte, près de la charnière gauche. De cette façon, la surface imprimée de la 1ère vitre restera à l'intérieur de la porte.

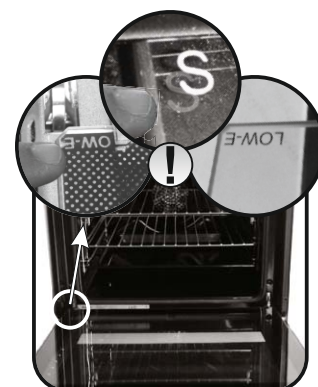

Image 7

FOUR AUTONETTOYANT PAR CATALYSE

- selon modèle -

Les panneaux autonettoyants à émail microporeux disponibles en option évite le nettoyage manuel du four. Pendant la cuisson les projections de graisse sont "absorbées" par les parois catalytiques. La graisse est ensuite détruite par oxydation en devenant de la poussière. En cas de cuisson particulièrement grasse, il peut arriver que la graisse bouche les pores de l'émail. Pour détruire un surplus de graisse mettez en fonctionnement votre four à vide sur la position maximale de température pendant environ 10 à 20 minutes. Ne jamais utiliser de grattoir, de produit chimique pour nettoyer la catalyse. Utilisez plutôt de l'eau chaude et une éponge. Si jamais vous cuisinez un plat très gras ou une viande au grill, utiliser un plat avec de grands rebords pour limiter les projections de graisse. La porosité de la catalyse est primordiale pour vous assurer un nettoyage optimal.

N.B.: Les panneaux autonettoyants ont une durée de fonctionnement d'environ 300 heures. En cas de baisse d'efficacité il est alors possible de les changer.

ENTRETIEN DU FOUR : LA PYROLYSE

- selon modèle -

LA PYROLYSE est un système de nettoyage par destruction à haute température des salissures.

Les fumées en résultant sont rendues "propres" par passage dans un catalyseur. En raison de la température élevée nécessaire à la pyrolyse, la porte du four est munie d'un verrou de sécurité interdisant son ouverture.

Lors d'un cycle pyrolyse, il est possible qu'une légère odeur se dégage dans la pièce: elle sera plus ou moins perceptible en fonction de l'aération de cette dernière.

IMPORTANT :

Avant de réaliser une Pyrolyse :

- **Retirer du four tous les accessoires** : ils ne supporteraient pas sans dommage la température de pyrolyse ;
- Enlever les débordements importants ou gros déchets dont la destruction demanderait un temps trop long. Des résidus gras en quantité anormalement élevée sont en effet susceptibles de s'enflammer sous l'action de la chaleur intense que dégage la pyrolyse.
- Fermer la porte du four.

- En cas d'installation d'une table de cuisson au dessus du four, ne jamais utiliser les brûleurs gaz ou les plaques électriques pendant l'opération de pyrolyse dans le but d'éviter un échauffement excessif du tableau de bord du four.
- Il est vivement déconseillé d'utiliser des produits détergents ou tout autre produit recommandé pour le nettoyage des fours.

A la fin du cycle Pyrolyse :



La pyrolyse laisse sur les parois du four un dépôt de quelques résidus blanchâtres. Attendre le refroidissement total du four puis nettoyer l'enceinte du four avec une éponge humide pour les éliminer.

Remarques :

- un nettoyage enchaîné derrière une cuisson permet de bénéficier de la chaleur déjà emmagasinée dans le four d'où une économie d'énergie.

Le four Pyrolyse est équipé d'une turbine prévue pour le refroidissement des différents organes du four et de la façade. Elle se met en fonctionnement lorsque le four atteint des températures élevées. Elle continue de tourner même si le sélecteur des fonctions est sur la position arrêt, car elle est directement liée à la température centre four.

Activation de la PYROLYSE

- Tourner le sélecteur de mode de cuisson sur la position "Pyrolyse". Le display affiche "ECO" ou "SUP".
- **La durée de pyrolyse par défaut est de 1h30**, réglable de 1:30 heure (Mode Eco) à 2 heures (Mode Sup) par l'intermédiaire de la touche de réglage "+" ou "-". Si le four est très sale, nous vous conseillons d'augmenter la durée à 2h00, dans le cas contraire si le four est peu sale vous pouvez réduire la durée à 1h30.
- Il est également possible de différer le départ de la pyrolyse en modifiant l'heure de fin de cycle à l'aide du programmeur.
- Après quelques minutes lorsque le four atteint une température élevée, la porte se verrouille.
- La pyrolyse peut être interrompue à n'importe quel moment en tournant le sélecteur de mode de cuisson sur la position 0 (l'inscription OFF est alors visible pendant 3 sec).
- A la fin du cycle pyrolyse, le cycle pyrolyse s'arrête automatiquement. Le display affiche l'indication "End" tant que la porte est verrouillée puis  _ _ n .
- Vous pouvez ramener la manette des fonctions sur "0", mais si la température du four est encore élevée, le display affichera  _ _ n pour signaler que la porte est verrouillée.

ASSISTANCE TECHNIQUE

En cas de mauvais fonctionnement, vérifier si la prise est branchée. Après ces vérifications, adressez vous à votre revendeur ou prévenez directement notre service technique qui interviendra dans les plus brefs délais. Veiller à ce que le coupon de garantie fourni avec le produit soit correctement rempli, avec la date d'achat du four.

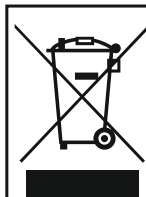

Le présent appareil est marqué conformément à la directive 2012/19/UE relative aux déchets d'équipements électriques et électroniques (DEEE). Les DEEE contiennent à la fois des substances polluantes (qui peuvent avoir des conséquences négatives sur l'environnement) et des éléments de base (réutilisables). Il est important de soumettre les DEEE à des traitements spécifiques, en vue d'extraire et d'éliminer de façon

appropriée toutes les substances polluantes, puis de récupérer et recycler tous les matériaux.

Chacun peut jouer un rôle important quant à la protection de l'environnement contre les DEEE. Pour atteindre cet objectif, il est impératif de suivre quelques règles élémentaires :

- Les DEEE ne doivent pas être traités comme des déchets ménagers.
- Ils doivent être remis aux points de collecte appropriés gérés par la municipalité ou par des sociétés immatriculées. Dans plusieurs pays, il est possible de collecter à domicile les DEEE volumineux.
- Lorsque vous achetez un nouvel appareil, vous devez retourner l'ancien au vendeur qui le récupère gratuitement, au cas par cas, à condition que l'équipement soit de type équivalent et possède les mêmes fonctions que celui fourni.

UTILISATION DU PROGRAMMATEUR ÉLECTRONIQUE

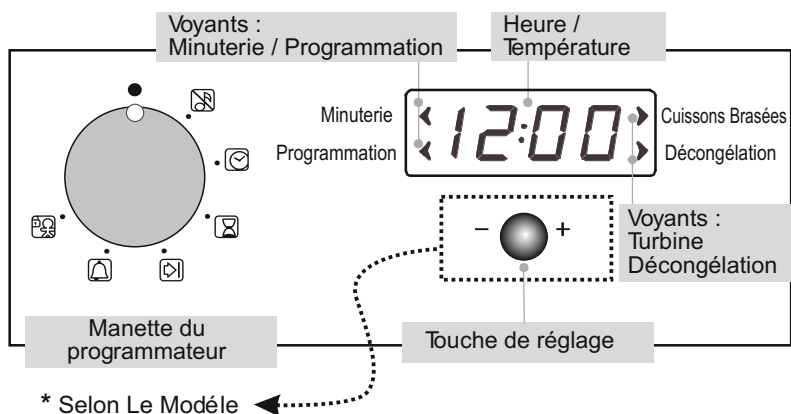

⌚ ATTENTION !

La première opération à exécuter après l'installation ou après une coupure de courant (de telles situations se reconnaissent parce que l'afficheur est sur 12:00 et clignote) est le réglage de l'heure.

FONCTION	COMMENT L'UTILISER?	COMMENT L'ÉTEINDRE?	BUT	À QUOI SERT-IL?
Mode silence 	<ul style="list-style-type: none"> Positionner la manette du programmeur sur la position "Mode silence". 	<ul style="list-style-type: none"> Tourner la manette sur la position off. 	<ul style="list-style-type: none"> Permet de couper la sonnerie. 	<ul style="list-style-type: none"> Cette fonction est utile pour couper la sonnerie.
Mise à l'heure 	<ul style="list-style-type: none"> Régler la manette du programmeur sur la position Mise à l'heure. Utiliser la touche centrale + et - pour régler l'heure. 	<ul style="list-style-type: none"> Tourner la manette sur la position off. 	<ul style="list-style-type: none"> Permet de régler l'heure qui apparaît sur le display 	<ul style="list-style-type: none"> Cette fonction vous permet de régler l'heure en utilisant la touche centrale + et -. <p>NB: Régler l'heure lors de l'installation de votre four ou juste après une coupure de courant (12:00 clignote alors à l'écran).</p>
Durée de cuisson 	<ul style="list-style-type: none"> Sélectionner une fonction de cuisson Régler la manette du programmeur sur la position Durée de cuisson Régler le temps de cuisson en utilisant la touche centrale + et -. Le voyant <i>Auto</i> s'affiche. 	<ul style="list-style-type: none"> Une fois le temps écoulé, le four est automatiquement mis hors fonction. Pour arrêter la cuisson avant, il faut positionner la manette des fonctions sur off, ou régler le temps de cuisson sur 00:00, en plaçant la manette sur la position Durée de cuisson, et en utilisant la touche "-". 	<ul style="list-style-type: none"> Permet de régler un temps de cuisson. Quand le temps de cuisson est réglé, positionner la manette sur off pour repasser à l'heure du jour. Pour visualiser le temps de cuisson sélectionné, tourner la manette sur la position Durée de cuisson. 	<ul style="list-style-type: none"> Quand le temps de cuisson est écoulé, la cuisson s'arrête automatiquement et l'alarme sonne quelques secondes.
Fin de cuisson 	<ul style="list-style-type: none"> Sélectionner une fonction de cuisson Régler la manette sur la position Fin de cuisson. Régler l'heure de fin de cuisson en utilisant la touche centrale + et -. <p>Le voyant <i>Auto</i> s'affiche.</p>	<ul style="list-style-type: none"> À la fin de la cuisson, le four s'arrête automatiquement. Pour arrêter la cuisson avant, positionner la manette des fonctions sur off. 	<ul style="list-style-type: none"> Permet de régler l'heure de fin de cuisson. Quand l'heure de fin de cuisson est réglée, ramener la manette sur off pour revenir à l'heure du jour. Afin de visualiser l'heure de fin de cuisson, positionner la manette sur la position Fin de cuisson. 	<ul style="list-style-type: none"> Cette fonction est aussi utilisée pour des cuissons que l'on peut programmer à l'avance. Par exemple, votre plat doit cuire 45 mn et être prêt à 12:30; réglez alors simplement la durée sur 45 mn et l'heure de fin de cuisson sur 12:30. La cuisson commence automatiquement à 11:45 (12:30 moins 45 mn) et continuera jusqu'à ce que l'heure de fin de cuisson soit atteinte. A ce moment, le four s'arrêtera automatiquement
Minuterie 	<ul style="list-style-type: none"> Régler la manette du programmeur sur la position Minuterie. Régler le temps de cuisson en utilisant la touche centrale + et -. 	<ul style="list-style-type: none"> Régler le temps sur 00:00, en plaçant la manette du programmeur sur la position Minuterie, et en utilisant la touche "-". 	<ul style="list-style-type: none"> Cette fonction déclenchera une alarme sonore de quelques secondes à la fin du temps programmé. 	<ul style="list-style-type: none"> Utile comme "aide mémoire", l'alarme sonore fonctionne indépendamment du four, même si celui-ci est éteint.
Sécurité enfant 	<ul style="list-style-type: none"> Régler la manette du programmeur sur la position Sécurité enfant. Appuyer sur la touche + pendant 3 secondes. La sécurité enfant est en fonction quand le display affiche "Stop". 	<ul style="list-style-type: none"> Remettre la manette du programmeur sur la position Sécurité Enfant et appuyer sur la touche + pendant 3 secondes. L'indication Stop disparaît. 	<ul style="list-style-type: none"> Le four est hors fonction. 	<ul style="list-style-type: none"> Cette fonction est utile surtout en présence de jeunes enfants.

INSTRUCTIONS POUR L'UTILISATION

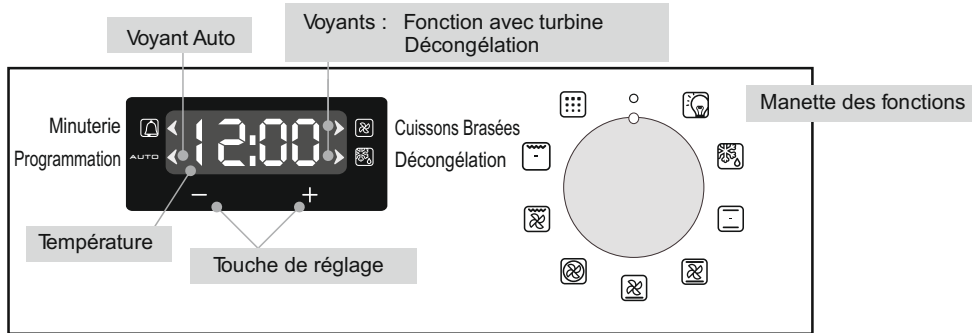

200° Le led " ° " de la température clignote tant que la température affichée n'est pas atteinte.

HOT Lorsqu'un programme est terminé, si le four est encore chaud, le display affiche "HOT", en alternance avec l'heure du moment, et ce même si les manettes sont positionnées sur "OFF"

Bouton de sélection	T °C par défaut	Bouton de réglage de la température	Fonction (selon modèle)
			Allumage de l'éclairage du four.
			Décongélation: fonctionnement de la turbine de cuisson qui brasse l'air dans l'enceinte du four. Idéale pour réaliser une décongélation avant une cuisson.
	220	50 ÷ 280	Convection naturelle: utilisation simultanée de la résistance de sole et de voûte. Préchauffer le four une dizaine de minutes. Idéale pour toutes les cuissons à l'ancienne, pour saisir les viandes rouges, les rosbifs, gigots, gibiers, le pain, les papillotes, les feuilletages. Placer le mets à cuire à un niveau de gradin moyen.
**			
	210	50 ÷ 240	Chaleur brassée: fonction recommandée pour les volailles, les pâtisseries, les poissons, les légumes... La chaleur pénètre mieux à l'intérieur du mets à cuire et réduit le temps de cuisson, ainsi que le temps de préchauffage. Vous pouvez réaliser des cuissons combinées avec préparations identiques ou non sur un ou deux gradins. Ce mode de cuisson assure en effet une répartition homogène de la chaleur et ne mélange pas les odeurs. Prévoir une dizaine de minutes de plus, pour la cuisson combinée.
*			
	210	50 ÷ 240	Sole brassée idéale pour les tartes à fruits juteux, les tourtes, les quiches, les pâtés. Elle évite le dessèchement des aliments et favorise la levée pour les cuissons de cakes, pâte à pain et autres cuissons par le dessous. Placer la grille sur le gradin inférieur. Avec ce mode de cuisson, un préchauffage est nécessaire en Chaleur Brassée pendant une dizaine de minutes
			Élément de chauffage circulaire + brassée: Il est spécialement recommandé pour les légumes et une cuisson homogène.
	210	180 ÷ 230	Turbo-Gril: l'utilisation de la position turbo-gril se fait porte fermée. Un préchauffage est nécessaire pour les viandes rouges et inutile pour les viandes blanches. Idéal pour les cuissons de volume épais, des pièces entières telles que rôti de porc, volailles etc... Placer le mets à cuire directement sur la grille au centre du four, à un niveau moyen. Glisser le récolte-sauce sous la grille de façon à récupérer les graisses. S'assurer que le mets ne soit pas trop près du grilloir. Retourner la pièce à cuire à mi-cuisson.
	Niveau 5	1 ÷ 5	Gril: l'utilisation du grilloir se fait porte fermée. Un préchauffage de 5 mins est nécessaire pour le roussissement de la résistance. Succès assuré pour les grillades, les brochettes et les gratins. Les viandes blanches doivent être écartées du grilloir ; le temps de cuisson sera alors plus long, mais la viande sera plus savoureuse. Les viandes rouges et filets de poissons peuvent être placés sur la grille avec le plat récolte sauce glissé dessous. Le four a deux positions de gril : Gril : 2140 W Barbecue : 3340 W
	Niveau 5	1 ÷ 5	Turnebroche: l'utilisation du tournebroche se fait porte fermée. La température de chauffe peut être modifiée suivant le besoin. Il est préférable de ne cuire que des pièces de taille moyenne au tournebroche et de cuire les grosses pièces au four avec le Turbo-gril, elles n'en seront que meilleures. Idéal pour retrouver toutes les saveurs de la rôtisserie à l'ancienne. On ne fait pas de préchauffage pour les cuissons au tournebroche.
			Pyrolyse

* Programme testé selon le CENELEC, norme européenne EN 50304

** Programme testé selon le CENELEC, norme européenne EN 50304 qui définit la classe énergétique.

CONSEILS DE CUISSON

Les températures ainsi que les temps de cuisson sont donnés à titre indicatif afin de faciliter la prise en main de l'appareil. L'expérience personnelle permet ensuite d'adapter ces réglages aux goûts et aux habitudes de chacun.

Il est à noter que plus une cuisson est réalisée à température élevée, plus les projections risquent d'être importantes et ainsi favoriser l'encrassement de l'enceinte entraînant l'apparition des fumées. Il est donc souvent préférable de modérer légèrement la température de cuisson, même si cela doit nécessiter une augmentation du temps de cuisson.



Les parois du four sont équipées de différents niveaux numérotés à partir du bas.

POISSONS

Recettes	Mode de cuisson	Quantité	°C cuisson	Temps de cuisson	Conseils
Bar ou Dorade	Conv naturelle	1kg entier	220° C	30 minutes	1
Lotte ou Saumon	Conv naturelle	1kg braisé	220° C	30 minutes	1
Darne de saumon	Chaleur brassée	6 pièces	140-160° C	10-15 minutes	1
Filet de sole	Chaleur brassée	6 pièces	160° C	15-20 minutes	1
Poisson grillé	Gril	6 filets	275° C	2x5 minutes	4

LEGUMES - DIVERS

Recettes	Mode de cuisson	Quantité	°C cuisson	Temps de cuisson	Conseils
Choux braisés	Conv naturelle	6 pers.	200-220° C	1 h	
Pâté en croûte	Conv naturelle		200-220° C	1 heure/kg	
Endives au gruyère	Chaleur brassée	6 pers.	180-200° C	25-30 mins	
Pommes de Terre en robe	Chaleur brassée	6 pers.	200-220°	1 heure/kg	
Soufflé salé/sucré	Chaleur brassée	6 pers.	180-200° C	50-60 minsØ 22	
Tomates farcies	Chaleur brassée	6-8 pièces	200-220° C	40-45 mins	
Riz pilaf	Sole	300 gr	200° C	25 mins	Environ 6 pers.
Flamiche aux poireaux	Sole brassée	6 pers.	220° C	35-40 mins	
Quiche Lorraine	Sole brassée	6 pers.	220° C	40-45 mins	
Toast de crottin*	Turbogrill	6 pièces	210° C	3 mins pour toaster un côté+4 mins avec crottin	Gril plat
Gratin dauphinois	Turbogrill	6 portions	200° C	45 mins	Plat terre ovale
Saucisses de Toulouse*	Turbogrill	4 pièces	210°	45 mins	
Soufflé salé/sucré	Chaleur brassée	6 pers.	180-200° C	2 fois 10 mins Retourner à mi-cuisson	Gril plat

Toutes les cuissons ont été réalisées au niveau de gradin "1" exceptées les cuissons repérées par le symbole "*" qui nécessitent une cuisson à un niveau moyen.

VIANDES

Il est préférable de ne saler les viandes qu'en fin de cuisson, car le sel favorise les projections de graisse, donc un encrassage rapide du four et des fumées importantes.

Les rôtis de viande blanche, porc, veau, agneau, les poissons peuvent être placés dans le four froid. La cuisson est alors plus longue que dans le four chauffé préalablement, mais elle se fait mieux au centre de l'aliment à cuire, la chaleur ayant plus de temps pour se propager vers le milieu de l'aliment.

Un bon préchauffage est toujours à l'origine de la réussite d'une cuisson de viande rouge.

POUR LES GRILLADES

- Avant d'enfourner la grillade :

Sortir la viande du réfrigérateur quelques heures avant de la griller. La poser sur des épaisseurs de papier absorbant : elle sera mieux saisie, plus savoureuse et ne risquera pas de rester froide à l'intérieur.

Poivrer et épicer la viande avant de la faire griller, mais ne la saler qu'une fois cuite, sinon elle serait mal saisie et moins juteuse. Badigeonner toutes les pièces à cuire avec un peu d'huile. Le mieux est d'utiliser un pinceau large et plat. Saupoudrer ensuite de poivre et de quelques herbes (thym, etc.).

Enfourner la grillade.

- Pendant la cuisson :

Ne jamais piquer les aliments en cours de cuisson, ni lorsque vous les retournez : leur jus s'écoulerait et la grillade serait sèche.

Recettes	Mode de cuisson	Quantité	°C cuisson	Temps de cuisson	Conseils
Bœuf aux carottes	Conv naturelle	6 personnes	200-220° C	4 h environ	
Canard	Conv naturelle	1,5 kg	200-220° C	1 h 30 mins	
Dinde	Conv naturelle	5/6 kg	160-180° C	2 h 30 - 3 h	
Oie	Conv naturelle	3/4 kg	160-180° C	2 - 2h30 mins	
Gigot d'agneau	Conv naturelle		200-220° C	15 mins/livre	
Poulet rôti	Conv naturelle	1/1,5 kg	220° C	1 h environ	
Rôti de bœuf	Conv naturelle		240° C	15 mins/livre	
Lapin rôti	Chaleur brassée	800-1 kg	200-220° C	50-60 mins	
Rôti viande blanche	Chaleur brassée		200-220° C	40-50 mins/kg	
Bœuf bourguignon	Sole*	6 personnes	200° C	1 h 30	Cocotte fonte à couvert
Poulet en cocotte	Sole*	1,5 kg	210° C	1 h 30	Cocotte fonte à couvert
Veau / volaille	Tournebroche	1kg 200	275° C	60-70 mins/kg	Sans préchauf.
Veau / volaille	Tournebroche	1 kg	275° C	45-50 mins	Sans préchauf.
Bœuf	Tournebroche	1 kg	275° C	15-20 mins	Sans préchauf.
Agneau / Mouton	Tournebroche	1 kg	275° C	20-25 mins	Sans préchauf.
Porc	Tournebroche	1 kg	275° C	45-50 mins	Sans préchauf.
Brochettes	Gril	6 pièces	275° C	2 x 8 mins	Retourner à mi-cuisson
Côte de porc	Gril	6 pièces	275° C	2 x 8 mins	Retourner à mi-cuisson

* en sole seule, comme en sole brassée, nous recommandons un préchauffage en chaleur brassée, pour gagner du temps. Toutes les cuissons ont été réalisées au niveau de gradin "1".

PÂTISSERIES

Eviter d'utiliser des moules brillants. Ils réfléchissent la chaleur et peuvent nuire à la cuisson des gâteaux. Si vos gâteaux dorent trop vite, recouvrez-les avec une feuille de papier sulfurisé, ou bien avec une feuille de papier aluminium. Attention : utiliser la feuille d'aluminium dans le bon sens : la face brillante doit être face au gâteau. Dans le cas contraire, la chaleur se reflétera sur la face brillante et ne pénétrera pas à l'intérieur du plat.

Eviter d'ouvrir la porte du four pendant les 20 à 25 premières minutes de cuisson : les soufflés, brioches, biscuits de Savoie, etc... retomberaient aussitôt.

Pour contrôler la cuisson de vos pâtisseries, piquer le centre avec la lame d'un couteau. Si elle ressort bien sèche, votre gâteau est cuit. Vous pouvez arrêter la cuisson. Si la lame ressort humide ou avec quelques particules de gâteau collées dessus, continuer la cuisson mais en baissant légèrement le thermostat pour que la pâtisserie finisse de cuire sans brûler.

Recettes	Mode de cuisson	Quantité	°C cuisson	Temps de cuisson	Niveau gradin	Conseils
Cake	Conv naturelle	1,5 kg	180-200° C	50-60 mins	1	
Clafoutis fruits	Conv naturelle	6 pers.	200-220° C	40-50 mins	1	Ø 27
Quatre-quarts	Conv naturelle	1,5 kg	200-220° C	45-50 mins	1	
Tarte garnie	Conv naturelle	6 pers.	200-220° C	45-50 mins	1	Ø 27
Brioche	Chaleur brassée	800 grs	200° C	45-50 mins	1	
Gâteau de Savoie	Chaleur brassée		180-200° C	35-40 mins	1	moule Ø 27
Génoise	Chaleur brassée		180-200° C	30-35 mins	1	moule Ø 27
Pâte a choux	Chaleur brassée	40 pièces	190° C	35 mins	1 et 3	2 plaques
Fond de tarte	Chaleur brassée	6 pers.	180-200° C	20-30 mins	1	Ø 27
Pâte feuilletée ex: Bouchée	Chaleur brassée	6 pièces	200° C	15-20 mins	1	
Crème caramel	Sole/Sole brassée*	6 moules	210-220° C	20-25 mins	1	
Flan	Sole/Sole brassée*	6 moules	210-220° C	20-25 mins	1	
Meringues	Sole/Sole brassée*	1 plaque	80-85° C	4 h 30	1	Ø profiteroles
Tarte aux fruits	Sole brassée*	6 pers.	220° C	35-40 mins	1	
St Honoré	Sole brassée*	6 pièces	190° C	30-35 mins	1	

* en sole seule, comme en sole brassée, nous recommandons un préchauffage en chaleur brassée, pour gagner du temps.

SAFETY INSTRUCTIONS

WARNING: The appliance and its accessible parts become hot during use. Care should be taken to avoid touching heating elements.

- Children under 8 Year of age must be kept away from the appliance unless they are continuously supervised.
- This appliance can be used by children aged from 8 years and above and persons with reduced physical, sensory or mental capabilities or lack of experience and knowledge if they have been given supervision or instruction concerning use of the appliance in a safe way and understand the hazards involved.
- Children must not play with the appliance.
- Cleaning and user maintenance shall not be made by children without supervision.
- During use the appliance becomes hot. Care should be taken to avoid touching heating elements inside the oven.

WARNING: Accessible parts may become hot during use. Young children must be kept away.

- Do not use harsh abrasive cleaners or sharp metal scrapers to clean the oven door glass since they can scratch the surface, which may result in shattering of the glass.
 - The oven must be switched off before removing the guard, after cleaning, the guard must be replaced in accordance with the instructions.
 - Only use the temperature probe recommended for this oven.
 - Do not use a steam cleaner for cleaning operations.
 - **WARNING:** Avoid possibility of electric shock - ensure the appliance is switched off before replacing the lamp.
 - The means for disconnection must be incorporated in the fixed wiring in accordance with the wiring rules.
 - The instructions state the type of cord to be used, taking into account the temperature of the rear surface of the appliance.
 - If the supply cord is damaged, it must be replaced by a special cord or assembly available from the manufacturer or its service agent.
 - **CAUTION:** In order to avoid a hazard due to inadvertent resetting of the thermal cutout, this appliance must not be supplied through an external switching device, such as a timer, or connected to a circuit that is regularly switched on and off by the utility.
- CAUTION:** Accessible parts may be hot when the grill is in use. Young children must be kept away.
- Excess spillage must be removed before cleaning.
 - During self-cleaning pyrolytic operation the surfaces may get hotter than usual and children **MUST** be kept away.

GENERAL WARNINGS

- Read the instructions carefully to make the most of your oven. We recommend you keep the instructions for installation and use for later reference, and before installing the oven, note its serial number below in case you need to get help from the after-sales service.
- When you have unpacked the oven, make sure that it has not been damaged in any way. If you have any doubts at all, do not use it: contact a professionally qualified person. Keep packing materials such as plastic bags, polystyrene, or nails out of the reach of children because they are dangerous for children.

- Identification plate (located on the side of the oven)

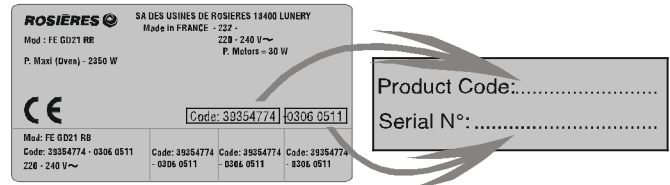

The company shall not be liable if the instructions provided in this document are not complied with.

DECLARATION OF COMPLIANCE

- The parts of this appliance that may come into contact with foodstuffs comply with the provisions of EEC Directive 89/109. Appliance complies with European Directives 73/23/EEC and 89/336/EEC, replaced by 2006/95/EC and 2004/108/EC, and following changes.

SAFETY HINTS

- The oven must be used only for the purpose for which it was designed: it must only be used for cooking food. Any other use, e.g. as a form of heating, is an improper use of the oven and is therefore dangerous.
- The manufacturers cannot be held responsible for any damage caused by improper, incorrect or unreasonable use. When using any electrical appliance you must follow a few basic rules.
 - Do not pull on the power cable to remove the plug from the socket.
 - Do not touch the oven with wet or damp hands or feet.
 - Do not use the oven unless you are wearing something on your feet.
 - It is not generally a good idea to use adapters, multiple sockets for several plugs or cable extensions.
 - If the oven breaks down or develops a fault switch it off at the mains and do not touch it.
- If the cable is damaged it must be replaced promptly. When replacing the cable, follow these instructions. Remove the power cable and replace it with one of the HO5RR-F, H05VV-F, H05V2V2-F type. The cable must be able to bear the electrical current required by the oven. Cable replacement must be carried out by properly qualified technicians. The earthing cable (yellow-green) must be 10 mm longer than the power cable.
- The oven you have just acquired has the described technical characteristics and you must not make any modifications to it.
- Do not store flammable products in the oven; they can catch fire if the oven comes on accidentally.

RECOMMENDATIONS

- After each use of the oven, a minimum of cleaning will help keep the oven perfectly clean.
- Do not line the oven walls with aluminium foil or single-use protection available from stores. Aluminium foil or any other protection, in direct contact with the hot enamel, risks melting and deteriorating the enamel of the insides.

- In order to prevent excessive dirtying of your oven and the resulting strong smoky smells, we recommend not using the oven at too high a temperature. It is better to extend the cooking time and lower the temperature a little.
- In addition to the accessories supplied with the oven, we advise you only use dishes and baking moulds resistant to very high temperatures.

INSTALLATION

Installation is the customer's responsibility. The manufacturers have no obligation to carry this out. If the assistance of the manufacturer is required to rectify faults arising from incorrect installation, this assistance is not covered by the guarantee. The installation instructions for professionally qualified personnel must be followed. Incorrect installation may cause harm or injury to people, animals or belongings. The manufacturer cannot be held responsible for such harm or injury. The kitchen unit in which the oven is to be fitted must be made of material resistant to temperatures of at least 70°C. **The oven can be located high in a column or under a worktop.** **Before fixing:** you must ensure good ventilation in the oven space to allow proper circulation of the fresh air required for cooling and protecting the internal parts. Make the openings specified on last page according to the type of fitting.

ELECTRICAL CONNECTION

THE ELECTRICAL CONNECTION SHOULD BE CARRIED OUT BY AN APPROVED CONTRACTOR OR TECHNICIAN WITH SIMILAR QUALIFICATIONS.

The installation receiving the appliance must comply with the standard in force in the installation country. ROSIERES does not accept any responsibility if this provision is not complied with.

Connection to the network must be by earthed socket outlet, or by means of a multipole circuit-breaker according with the standard in force in the installation country.

The installation must be protected by suitable fuses, and have wires with a large enough cross-section to supply the oven normally.

CONNECTION:

The oven is fitted with a power lead for connecting exclusively to a voltage of 230 V AC across the phases or across phase and neutral.

Connection must be carried out having first checked:

- . the supply voltage indicated on the meter,
- . the circuit-breaker setting.

The lead protection wire (green/yellow) connected to the earth terminal of the oven must be connected to the earth terminal of the installation.

Caution:

- . **Have the earth continuity of the installation checked by an electrician before making the connection.**
- . **The manufacturer will not be liable for any incident, or the possible consequences that may arise from the use of the oven not earthed, or connected to an earth with defective continuity.**

NB: Do not forget that the oven may require after-sales service. Also, locate the socket outlet so that the oven can be connected once it is removed from its space.

Power supply cable: if the power supply cable has to be changed, please have this done by the after-sales service or by someone with similar qualifications.

OVEN EQUIPMENT - according to the model -

It is necessary to do an initial cleaning of the equipment before the first use of each of them. Wash them with a sponge. Rinse and dry off.

The simple shelf can take moulds and dishes.

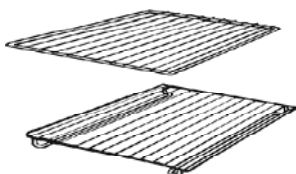

The tray holder shelf is especially good for grilling things. Use it with the drip tray.

The special profile of the shelves means they stay horizontal even when pulled right out. There is no risk of a dish sliding or spilling.

The drip tray catches the juices from grilled foods.

It is only used with the Grill, Rotisserie, or Fan Assisted Grill; remove it from the oven for other cooking methods.

Never use the drip tray as a roasting tray as this creates smoke and fat will spatter your oven making it dirty.

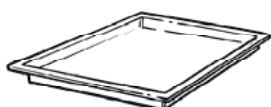

The pastry tray must be placed on the shelf.

It is for cooking small pastries like choux, biscuits, meringues, etc... Never place the pastry tray directly on the oven bottom.



When the oven is in use, any unused accessories should be removed from the oven.

THE TURNSPIT

No preheating is required for Rotisserie cooking. Rotisserie cooking is done with the door closed.

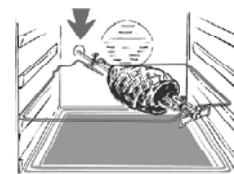

COOKING TIME

For recommended cooking times and temperatures the first time you use the oven, refer to the tables on pages 14, 15 and 16. You may then wish to vary these times and settings in the light of your own experience.

CLEANING THE OVEN

- Wait for the oven to cool down before doing any cleaning by hand.
- Never clean your oven with abrasive cleaners, wire wool or sharp objects, or the enamel may be damaged beyond repair.
- Only use soapy water or bleach (ammonia) cleaners.

GLASS PARTS

We recommend you wipe clean the glass door with absorbent kitchen paper every time you use the oven. If the spattering is heavy, then you can clean with a well squeezed sponge and detergent, and rinse. Never use abrasive cleaners or sharp objects.

OVEN DOOR SEAL

If this gets dirty, clean the oven seal with a slightly damp sponge.

ACCESSORIES

Clean them with a sponge soaked in soapy water. Rinse with clean water and dry off. Avoid abrasive cleaners.

DRIP TRAY

After grilling, remove the drip tray from the oven. Take care to pour the warm grease into a container. Wash and rinse the drip tray in hot water with a sponge soaked in washing up liquid. If residues remain attached, soak them off in water and detergent. It can also go in a dish washer or be cleaned with a commercial oven cleaner.

Never place a soiled drip tray in the oven. Never leave the drip tray in during pyrolysis.

OVEN LIGHTING

Disconnect the power supply from the oven before cleaning or replacing the lamp.

The bulb and its cover are made of material resistant to high temperatures.



Bulb characteristics:
230 V AC - 25 W - E 14 base -
Temperature 300°C

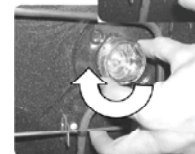
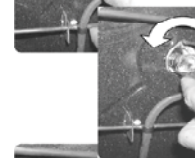

- To change a defective bulb, just
- unscrew the glass cover,
 - unscrew the bulb,
 - replace it with the same type: see characteristics above,
 - after replacing the defective bulb, screw back the protective glass cover.

TELESCOPIC SHELF KIT

INSTRUCTIONS FOR ASSEMBLY



PLACE THE TELESCOPIC RUNNERS A IN THE OVEN

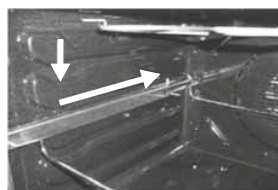

ENSURE THE RUNNERS A ARE FIRMLY PUSHED TO THE WALL OF THE OVEN

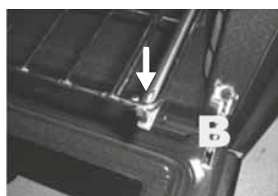

SLIDE OUT THE RUNNERS AND POSITION THE SHELF SUPPORT B BEHIND THE SHELF SUPPORT B BEHIND THE SHELF STOP LOCATED AT THE FRONT SIDE OF THE KIT.

GRILLING

Grilling makes it possible to give food a rich brown colour quickly. For browning we recommend that you insert the grill onto the fourth level, depending on the proportions of the food (see fig. page 14).

Almost all food can be cooked under the grill except for very lean game and meat rolls.

Meat and fish that are going to be grilled should first be lightly doused with oil.

CLEANING AND MAINTENANCE

CLEANING THE DOOR GLASS

Internal door glass of this oven can be removed and cleaned. In order to clean the internal glass follow these instructions;

- Open the door of the oven. (Picture 1)



Picture 1

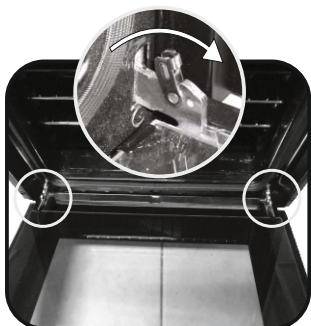

- Lock the hinges as shown in Picture 2 before starting the cleaning operation. Unlock the hinges when the cleaning operation is finished. (Picture 2)

Picture 2

- Remove the screws as shown in Picture (Picture 3)

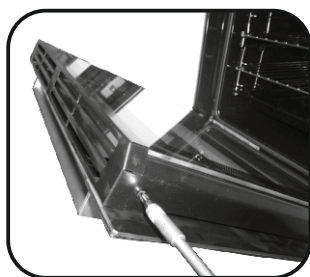

Picture 3

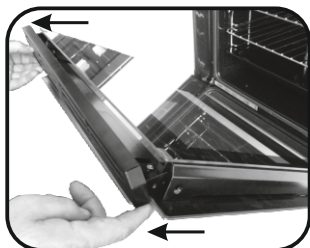

- Remove the top metallic cover by pulling it upwards. (Picture 4)

Picture 4

- Remove the glass by gently pulling it out of the door frame (Picture 5)

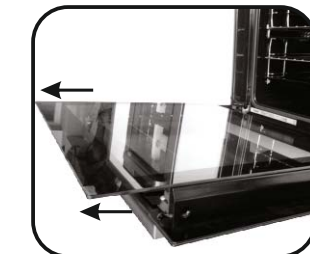

Picture 5

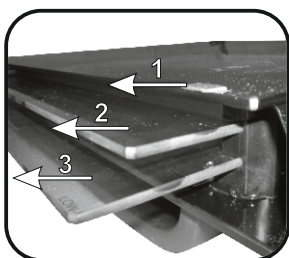

Picture 6

- After cleaning the glass re-assemble the parts in the reverse order of removal.

- ON ALL GLASSES LOW-E sign must be properly readable and must be positioned on the left corner of the door, close to the left side hinge. In this way the printed surface of the 1st glass will remain INSIDE the door.

- *For Pyrolytic ovens, please remove also 2nd and 3rd glasses. (Picture 6)

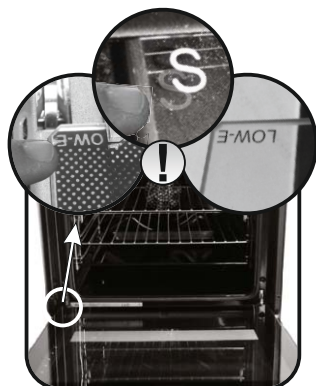

Picture 7

SELF-CLEANING OVEN WITH CATALYTIC - according to the model -

Special self-cleaning panels covered in a micro-porous coating are available as optional extras for all models. If they are fitted, the oven no longer needs to be cleaned by hand. The fat that is splattered onto the sides of the oven during roasting is eliminated by the microporous coating which breaks the fat down by catalysis and transforms it into gas.

Excessive splattering may nevertheless block the pores and therefore hinder self-cleaning. The self-cleaning capacity may be restored by switching on the empty oven to maximum for about 10-20 minutes.

Do not use abrasive products, metal cleaning wads, sharp objects, rough cloths, or chemical products and detergents that may permanently damage the catalytic lining.

It is a good idea to use deep roasting trays to roast fatty foods such as joints of meat etc. and to put a tray underneath the grill to catch surplus fat.

If the walls of the oven are so thickly coated in grease that the catalytic lining is no longer effective remove surplus grease with a soft cloth or sponge soaked in hot water.

The lining must be porous for self-cleaning to be effective.

N.B.: All catalytic linings currently on the market have a working life of about 300 hours. They should therefore be replaced after about 300 hours.

CLEANING THE OVEN : PYROLYSIS - according to the model -

Pyrolysis is a cleaning method that uses high temperatures to destroy dirt.

The resulting smoke is cleaned by the passage of a catalyser. The oven door is provided with a safety lock that prevents it being opened during pyrolysis due to the necessity of high temperatures. The pyrolysis cycle may result in a slight odour in the kitchen which will be more or less noticeable depending on the latter's aeration.

IMPORTANT:

Before carrying out pyrolysis:

- Take all accessories out of the oven as they will be damaged in the high pyrolysis temperatures;
- Clean away all excess food spills or large scraps of food which would take too long to be destroyed. Effectively, large amounts of grease may catch fire under the intense heat emitted by pyrolysis.
- Close the oven door.
- If you have an hob top installed above the oven, never use the gas burners or the electric plates during pyrolysis to avoid excessive heating of the oven's control panel.
- It is strongly advised not to use detergents or any other recommended product for cleaning ovens. after the cycle pyrolysis

Open the oven door.:



Pyrolysis leaves a white residue on the oven walls. Wait for the oven to cool completely then clean the inside of the oven with a damp sponge to wipe off the residue.

Remarks:

- you will save energy by cleaning directly after cooking thus making use of the residual heat in the oven.

The pyrolysis oven is fitted with a cooling fan which protects the control panel and electronics from heat damage. It begins when the pyrolysis cycle reaches high temperatures and continues to rotate after the oven has been switch off until the centre oven temperature is high.

Activation of the PYROLYSIS

- Rotate the function selector to the position P. On the display, appears the indication " ECO " or " SUP "
- **The preset time is 1.30 hrs**, this can be varied from 1.30 hrs (Eco mode) to 2 hrs (Sup mode) via the programmer (setting button " + " or " - ").
If the oven is very dirty, it is recommend o increase the time to 2 hrs, if the oven is moderately dirty reduce the cleaning cycle time to 1.30 hr.
- It is possible to defer the start time of the pyroclean cycle by changing the END time via the programmer.
- After few minutes, when the oven reaches a high temperature, the door locks automatically.
- The pyroclean cycle can be stopped at any time by turning the function selector back to '0' (the word OFF will be displayed for 3 seconds)
- Once the pyroclean cycle is finished, the pyrolysis will switch off automatically. On the display appears the indication " END " until the door is locked then "  _ _ " n
- You can turn the function selector back to " 0 " but if the temperaure is still high, the "  _ _ " n " indication appears to inform that the door is locked.

SERVICE CENTRE

Before calling the Service Centre

If the oven is not working, we recommend that:

- you check that the oven is properly plugged into the power supply.

If the cause of the fault cannot be detected:

disconnect the oven from the mains, do not touch the oven and call the after sales service.

Before calling the Service Centre remember to make a note of the serial number on the serial number specifications plate.

The oven is supplied with a guarantee certificate that ensures that it will be repaired free of charge by the Service Centre whilst under guarantee.



This appliance is marked according to the European directive 2012/19/EU on Waste Electrical and Electronic Equipment (WEEE). WEEE contains both polluting substances (which can cause negative consequences for the environment) and basic components (which can be re-used). It is important to have WEEE subjected to specific treatments, in order to remove and dispose properly all pollutants, and recover and recycle all materials.

Individuals can play an important role in ensuring that WEEE does not become an environmental issue; it is essential to follow some basic rules:

- WEEE shall not be treated as household waste.
- WEEE shall be handed over to the relevant collection points managed by the municipality or by registered companies. In many countries, for large WEEE, home collection could be present.
- When you buy a new appliance, the old one may be returned to the retailer who has to collect it free of charge on a one-to-one basis, as long as the equipment is of equivalent type and has the same functions as the supplied equipment.

USE THE ELECTRONIC PROGRAMMER

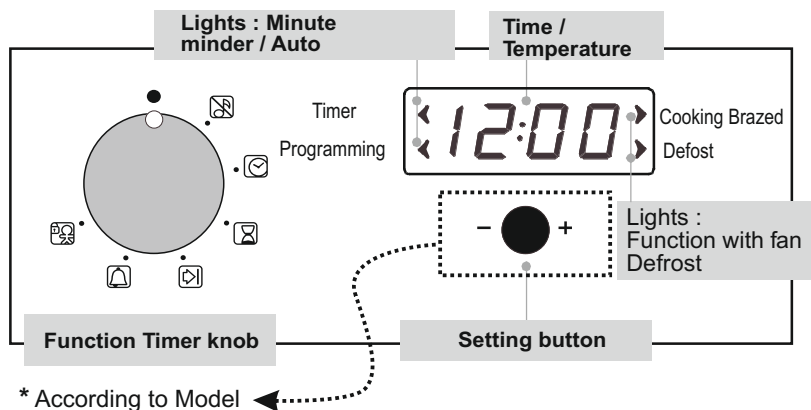

⌚ WARNING !

The first operation to carry out after the oven has been installed or following the interruption of power supply (this is recognizable the display pulsating and showing 12:00) is setting the correct time.

FUNCTION	HOW TO ACTIVATE IT?	HOW TO SWITCH IT OFF?	WHAT IT DOES ?	WHAT IT IS FOR ?
SILENCE MODE Mode silence 	<ul style="list-style-type: none"> Rotate the left function selector to the position "Silence mode" 	<ul style="list-style-type: none"> Rotate the function selector to the position OFF. 	<ul style="list-style-type: none"> Enables you to turn off the sound of the minute minder 	<ul style="list-style-type: none"> To turn off the sound of the minute minder
SET THE TIME Mise à l'heure 	<ul style="list-style-type: none"> Rotate the left function selector to the position "Set the time". Use the setting button "+" or "-" to set the time 	<ul style="list-style-type: none"> Rotate the function selector to the position OFF. 	<ul style="list-style-type: none"> Enables you to set the time which appears on the display 	<ul style="list-style-type: none"> To set the time <p>NB : Set the time when you first install your oven or just after a black out (the clock is showing a pulsating 12.00)</p>
COOKING TIME DURATION Durée de cuisson 	<ul style="list-style-type: none"> Turn the right function selector to a cooking function Rotate the left function selector to the position "Cooking Time Duration" Set the time of cooking by using the setting button "+" and "-" <i>Lighting Auto appears</i> 	<ul style="list-style-type: none"> When the cooking time has elapsed, the oven switch off automatically and the alarm rings for few seconds To stop the cooking functions early, turn the function control to OFF or set the time on 00.00 ; by rotating the function selector to Cooking Time Duration and by using the setting button "+" and "-" 	<ul style="list-style-type: none"> It allows to preset the cooking time required for the recipe chosen. When the cooking time is set, turn the function selector to OFF to go back to actual time. To view the cooking time selected, turn the left function selector to Cooking Time duration. 	<ul style="list-style-type: none"> For cooking the desired recipes
END OF COOKING TIME Fin de cuisson 	<ul style="list-style-type: none"> Turn the right function selector to a cooking function Rotate the left function selector to the position "End of cooking" Set the end time of cooking by using the setting button "+" and "-" <i>Lighting Auto appears.</i> 	<ul style="list-style-type: none"> When the cooking time has elapsed, the oven switch off automatically. To stop the cooking functions early, turn the function control to OFF 	<ul style="list-style-type: none"> It allows to preset the end of cooking time you want. When the cooking time is set, turn the function selector to OFF to go back to actual time. To view the cooking time selected, turn the left function selector to End of cooking Time 	<ul style="list-style-type: none"> This function is used for cooking we want to program in advance. For example, your recipe needs to be cooked 45 min and to be ready at 12.30pm ; simply set the cooking time duration on 45 min and the end of cooking time on 12.30pm. The cooking will start automatically at 11.45 (12.30 minus 45 min) and will continue until the pre-set end of cooking time, then the oven will switch itself off automatically
MINUTE MINDER Minuterie 	<ul style="list-style-type: none"> Turn the left function selector to the position Minute Minder Set the time of cooking by using the setting button "+" and "-" 	<ul style="list-style-type: none"> Set the time on 00.00 by turning the left function selector to the position Minute Minder, and using the setting button "-" 	<ul style="list-style-type: none"> Sounds an alarm at a few seconds at the end of the set time 	<ul style="list-style-type: none"> Allow to use the oven as alarm even if the oven is switch off
CHILD LOCK Sécurité enfant 	<ul style="list-style-type: none"> Turn the left function selector to the position Child lock. Press the button on "+" during 3 seconds Child lock is available when "STOP" appears on display 	<ul style="list-style-type: none"> Turn back the left function selector to Child lock and press the setting button on "+" during 3 seconds Indication STOP disappears 	<ul style="list-style-type: none"> The oven cannot be used 	<ul style="list-style-type: none"> Useful especially when children are at home

OPERATING INSTRUCTIONS

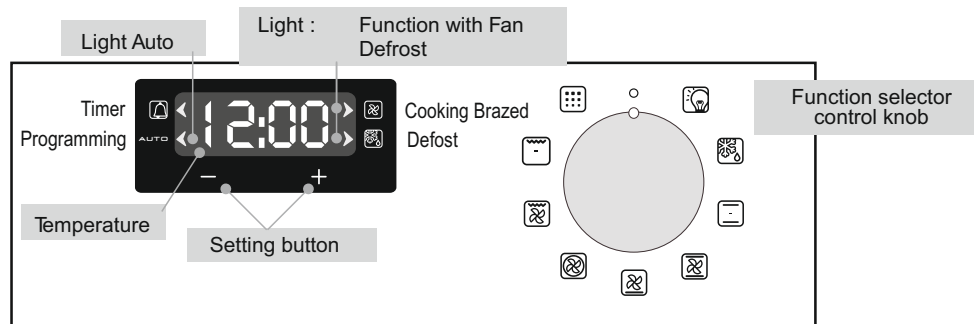

200 • The temperature indicator “ ° ” pulsates until the pre-set temperature is not reached

HOT HOT : When a cooking program is finished, if the oven is still hot, « HOT » appears on the display, alternately with the time displays, even if the two function selectors are switched on OFF

Function Dial	T °C pre setted	Thermostat dial	Function (according to the model)
			Turns on the oven light.
		50 ÷ 280	DEFROST When the dial is set to this position. The fan circulates air at room temperature around the frozen food so that it defrosts in a few minutes without the protein content of the food being changed or altered.
	220		CONVENTIONAL COOKING Both top and bottom heating elements are used. Preheat the oven for about ten minutes. This method is ideal for all traditional roasting and baking. For seizing red meats, roast beef, leg of lamb, game, bread, foil wrapped food (papillotes), flaky pastry. Place the food and its dish on a shelf in mid position.
	210	50 ÷ 240	FAN COOKING We recommend you use this method for poultry, pastries, fish and vegetables. Heat penetrates into the food better and both the cooking and preheating times are reduced. You can cook different foods at the same time with or without the same preparation in one or more positions. This cooking method gives even heat distribution and the smells are not mixed. Allow about ten minutes extra when cooking foods at the same time.
	210	50 ÷ 240	FAN + LOWER ELEMENT The bottom heating element is used with the fan circulating the air inside the oven. This method is ideal for juicy fruit flans, tarts, quiches and pâté. It prevents food from drying and encourages rising in cakes, bread dough and other bottom-cooked food. Place the shelf in the bottom position.
			CIRCULAR HEATING ELEMENT + FAN: It combines the use of ring heating element and fan to distribute the air into the oven. It is recommended specially for vegetables and an homogeneous cooking.
	210	180 ÷ 230	FAN ASSISTED GRILL : use the turbo-grill with the door closed. The top heating element is used with the fan circulating the air inside the oven. Preheating is necessary for red meats but not for white meats. Ideal for cooking thick food items, whole pieces such as roast pork, poultry, etc. Place the food to be grilled directly on the shelf centrally, at the middle level. Slide the drip tray under the shelf to collect the juices. Make sure that the food is not too close to the grill. Turn the food over halfway through cooking.
	Level 5	1 ÷ 5	GRILL: use the grill with the door closed. The top heating element is used alone and you can adjust the temperature. Five minutes preheating is required to get the elements red-hot. Success is guaranteed for grills, kebabs and gratin dishes. White meats should be put at a distance from the grill; the cooking time is longer, but the meat will be tastier. You can put red meats and fish fillets on the shelf with the drip tray underneath. The oven has two grill positions : Grill : 2140 W Barbecue : 3340 W
	Level 5	1 ÷ 5	ROTISSERIE:use the turnspit with the door closed. The top heating element is used with the turnspit rotating the food to be cooked. The heating temperature can be adjusted as required. The turnspit is best used for medium-sized items. Ideal for rediscovering the taste of traditional roast. No preheating is required for turnspit cooking.
	P		PYROLYSIS

* Tested in accordance with the CENELEC EN 50304

** Tested in accordance with the CENELEC EN 50304 used for definition of energy class.

COOKING TIPS

Temperatures and cooking times are given for information only to facilitate using the oven.

Personal experience should then let you adapt these settings to your taste and habits.

Remember that cooking at higher temperatures causes more spattering, and the oven can become dirty and smokey. It is better to slightly reduce the cooking temperature, even if it means increasing the cooking time.



The sides of the oven are equipped with different positions numbered from the bottom.

FISH

Recipes	Cooking method	Quantity	Cooking °C	Cooking time	Shelf level
Tilefish or bream	Conv cooking	1kg whole	220° C	30 min	1
Monk fish or Salmon	Conv cooking	1kg braised	220° C	30 min	1
Salmon steak	Fan cooking	6 pieces	140-160° C	10-15 min	1
Fillet of sole	Fan cooking	6 pieces	160° C	15-20 min	1
Grilled fish	Grill	6 fillets	275° C	2x5 min	4

VEGETABLES - OTHERS

Recipes	Cooking method	Quantity	Cooking °C	Cooking time	Tips
Braised cabbage	Conv cooking	for 6	200-220° C	1 hour	
Pâté en croûte	Conv cooking		200-220° C	1 hour/kg	
Chicory with gruyere	Fan cooking	for 6	180-200° C	25-30 min	
Potatoes in their jackets	Fan cooking	for 6	200-220°	about 1 hour	
Soufflé savoury/sweet	Fan cooking	for 6	180-200° C	50-60 min	Ø 22
Stuffed tomatoes	Fan cooking	6-8 pieces	200-220° C	40-45 min	
Leek flan	Fan + lower element	for 6	220° C	35-40 min	
Quiche Lorraine	Fan + lower element	for 6	220° C	45-50 min	
Toast with crottin*	Turbo grill	6 pieces	210° C	3 min to toast one side + 4 min/crottin	Flat steak pan
Dauphiné cheese-topped dish	Turbo grill	6 portions	200° C	45 mins	Oval earthenware
Toulouse sausages*	Turbo grill	4 pieces	210° C	2x10 min turn over in mid cooking	Flat steak pan

All the cooking was done at shelf position "1" except cooking marked thus "***", which requires cooking at a middle position.

MEAT

It is better not to salt meats until after cooking as salt encourages the meat to spatter fat. This will dirty the oven and make a lot of smoke. Joints of white meat, pork, veal, lamb and fish can be put into the oven cold. The cooking time is longer than in a preheated oven, but it cooks through to the centre better as the heat has more time to penetrate the joint.

Correct preheating is the basis of successful red meat cookery.

GRILLS

- Before loading the grill:

Remove the meat from the refrigerator a few hours before grilling. Lay it on several layers of kitchen paper: this improves searing, making it tastier and avoids it staying cold at the centre.

Add pepper and spices to the meat before grilling, but add any salt after cooking. This way it will sear better and stay juicy. Baste all the food to be cooked with a little oil. This is best done with a wide flat basting brush. Then sprinkle with more pepper and herbs (thyme, etc.).

- During cooking:

Never pierce the food during cooking even when you turn it. This lets the juice out and it becomes dry.

Recipes	Cooking method	Quantity	Cooking °C	Cooking time	Tips
Beef with carrots	Conv cooking	for 6	200-220° C	about 1 hours	
Duck	Conv cooking	1,5 kg	200-220° C	1½ hours	
Turkey	Conv cooking	5/6 kg	160-180° C	2½ - 3 hours	
Goose	Conv cooking	3/4 kg	160-180° C	2 - 2½ hours	
Leg of lamb	Conv cooking		200-220° C	15 min/pound	
Roast chicken	Conv cooking	1/1,5 kg	220° C	about 1 hour	
Roast beef	Conv cooking		240° C	15 min/pound	
Roast rabbit	Fan cooking	800-1 kg	200-220° C	50-60 mins	
Roasted white meat	Fan cooking		200-220° C	40-50 mins/kg	
Veal / poultry	Rotisserie	1 kg 200	275° C	60-70 mins/kg	No preheat
Veal / poultry	Rotisserie	1 kg	275° C	40-50 min	No preheat
Beef	Rotisserie	1kg	275° C	15-20 min	No preheat
Lamb / Mutton	Rotisserie	1 kg	275° C	20-25 min	No preheat
Pork	Rotisserie	1 kg	275° C	45-50 min	No preheat
Kebabs	Grill	6 pieces	275° C	2x8 min	Turn over in mid cooking
Pork chop	Grill	6 pieces	275° C	2x8 min	Turn over in mid cooking

* All cooking was done at shelf position "1".

BAKING

Avoid using shiny tins, they reflect the heat and can spoil your cakes. If your cakes brown too quickly, cover them with grease-proof paper or aluminium foil. Caution: the correct way to use foil is with the shiny side in towards the cake. If not the heat is reflected by the shiny surface and does not penetrate the food. Avoid opening the door during the first 20 to 25 minutes of cooking: soufflés, brioches, sponge cakes, etc. will tend to fall. You can check if cakes are done by pricking the centre with a knife blade or metal knitting needle. If the blade comes out nice and dry, your cake is ready and you can stop cooking. If the blade comes out moist or with bits of cake attached, continue baking but slightly lower the thermostat so that it is finished off without burning.

Recipes	Cooking method	Quantity	Cooking °C	Cooking time	Shelf level	Tips
Cake	Conv cooking	1,5 kg	180-200° C	50+60 min	1	
Fruit tart in batter	Conv cooking	for 6	200-220° C	40-50 min	1	Ø 27
Pound cake	Conv cooking	1,5 kg	200-220° C	45-50 min	1	
Filled pie	Conv cooking	for 6	200-220° C	40-45 min	1	Ø 27
Brioche	Fan cooking	800 grs	200° C	40-40 min	1	
Sponge cake	Fan cooking		180-200° C	35-40 min	1	Ø 27 mould
Genoese cake	Fan cooking		180-200° C	30-35 min	1	Ø 27 mould
Choux pastry	Fan cooking	40 pieces	190° C	35 min	1 / 3	2 trays
Pastry base	Fan cooking	for 6	180-200° C	20-30 min	1	Ø 27
Puff pastry	Fan cooking	6 pieces	200° C	15-20 min	1	e.g. Bouchée
Meringues	Fan+Lower element*	1 tray	80-85° C	4 1/2 hours	1	Ø profiteroles
Fruit tart	Fan+Lower element*	for 6	220° C	35-40 min	1	
St Honoré	Fan+Lower element*	6 pieces	190° C	30-35 min	1	

* with fan and lower element, we recommend preheating with fan cooking to save time.

FR Four en colonne
(dimensions en mm)

GB Oven in column
(dimensions mm)

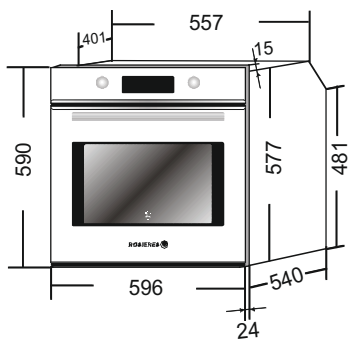

Ouverture 500 X 50 **FR**

Opening 500 X 50 **GB**

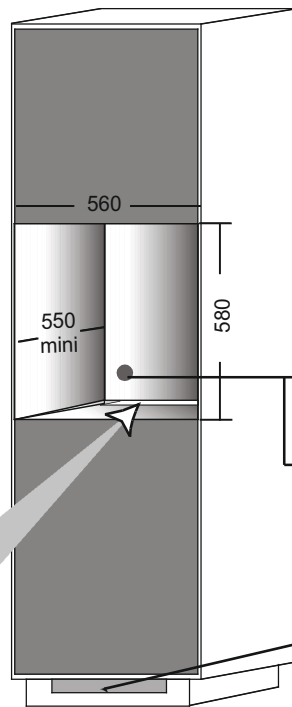

FR Si le meuble est équipé d'un fond à l'arrière :prévoir une ouverture pour le passage du câble d'alimentation

GB If the furniture is equipped with a bottom at the back part : provide an opening for the power supply cable

FR Ouverture 500x10

GB Opening 500x10

FR Four enchâssé sous plan de travail
(dimensions en mm)

GB Oven fitted under worktop
(dimensions mm)

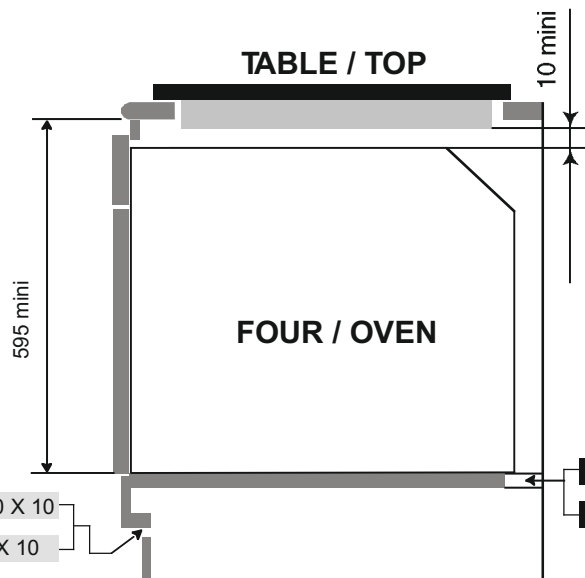

FR Ouverture 500 X 10

GB Opening 500 X 10

FR Ouverture 500 X 50

GB Opening 500 X 50

FR Fixation dans la niche d'encastrement

Vous trouverez dans un sachet à l'intérieur du four les vis de fixation.

Pour la fixation:

lorsque la porte du four est ouverte, les trous sont accessibles, ils sont situés de chaque côté des montants latéraux.

Utiliser les vis fournies pour fixer le four.

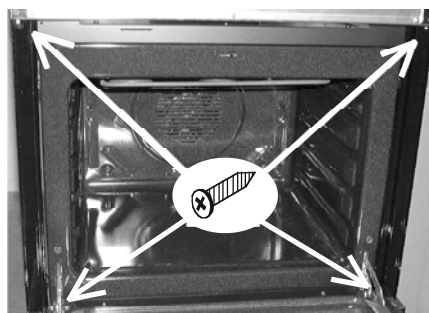

GB Fixing in the location

Inside the oven is a bag with four fixing screws.

Fixing:

when the oven door is open, holes are accessible, they are located on each side.

Use the screws provided to fix the oven.

FR

Le constructeur décline toute responsabilité concernant d'éventuelles inexactitudes imputables à des erreurs d'impression ou de transcription contenue dans cette notice. Le constructeur se réserve le droit de modifier les produits en cas de nécessité, même dans l'intérêt de l'utilisation, sans causer de préjudices aux caractéristiques de fonctionnement de sécurité des appareils.

GB

The manufacturer will not be responsible for any inaccuracy resulting from printing or transcript errors contained in this brochure. We reserve the right to carry out modifications to products as required, including the interests of consumption, without prejudice to the characteristics relating to safety or function.