

***FOURS MICRO-ONDES***

***ENCASTRABLES COMBINES***

**RSK 215 et RSK 309**

**MIC 302**

---

# TABLE DES MATIERES

## CHAP. 1 - DESCRIPTION GENERALE

1.1	Recommandations importantes de sécurité .....	pag.	48
1.2	Données techniques .....	pag.	49
1.3	Mise en place et branchement électrique.....	pag.	49
1.4	Accessoires standards fournis avec l'appareil .....	pag.	50
1.5	Vaisselle appropriée .....	pag.	51
1.6	Règles fondamentales pour la cuisson aux micro-ondes .....	pag.	52

## CHAP. 2 - DESCRIPTION DES COMMANDES ET PROGRAMMATION DES FONCTIONS

2.1	Comment régler l'horloge .....	pag.	53
2.2	Comment programmer les cuissons.....	pag.	54
2.3	Séquence automatique de décongélation et de cuisson .....	pag.	56
2.4	Comment rappeler les recettes pré mémorisées (Touches "Fonctions automatique").....	pag.	57
2.5	Réchauffement rapide.....	pag.	57
2.6	Sécurité enfants .....	pag.	57
2.7	Touche d'arrêt plateau .....	pag.	57
2.8	Fonction "Memotime" .....	pag.	57

## CHAP. 3 - UTILISATION DU FOUR: CONSEILS PRATIQUES ET TABLEAUX DES TEMPS DE CUISSON

3.1	Décongélation .....	pag.	58
3.2	Réchauffement.....	pag.	59
3.3	Cuire les entrées, les potages, les pâtes, le riz .....	pag.	60
3.4	Cuire la viande .....	pag.	60
3.5	Cuire les légumes et les garnitures .....	pag.	61
3.6	Cuire le poisson .....	pag.	62
3.7	Cuire les gâteaux et les tartes.....	pag.	62
3.8	Réchauffer / cuire en utilisant les touches "Fonctions automatique" .....	pag.	63
3.9	Cuisson simultanée sur deux niveaux .....	pag.	64

## CHAP. 4 - ENTRETIEN ET NETTOYAGE

4.1	Nettoyage.....	pag.	66
4.2	Entretien .....	pag.	67

# CHAPITRE 1 - DESCRIPTION GENERALE

## 1.1 RECOMMANDATIONS IMPORTANTES DE SECURITE

*Lire attentivement ces instructions et les conserver pour pouvoir les consulter au besoin.*

**N.B. Ce four est conçu pour décongeler, réchauffer et cuire les aliments en milieu domestique. Il ne doit jamais être utilisé à d'autres fins, ni adapté, ni modifié.**

- 1) ATTENTION: si la porte ou les joints sont détériorés, n'utilisez pas le four et faites-le réparer par un technicien spécialisé (formé par le fabricant ou par le Service Clients du vendeur).
- 2) ATTENTION: Les réparations ou opérations d'entretien qui exigent d'enlever les protections contre l'exposition aux micro-ondes sont dangereuses pour qui n'a pas de préparation spécifique.
- 3) ATTENTION: Éviter de réchauffer des liquides et autres aliments dans des récipients hermétiques car ils pourraient éclater. Ne pas cuire ou réchauffer des œufs en coquille dans le micro-ondes car ils pourraient éclater, même après la cuisson.
- 4) ATTENTION: Les parties accessibles peuvent atteindre des températures très élevées durant l'utilisation. Ne pas laisser les enfants s'approcher du four. Les enfants peuvent se servir du four sans surveillance à condition qu'ils aient reçu les instructions nécessaires leur permettant de l'utiliser en toute sécurité et qu'ils soient conscients des dangers découlant d'un emploi inapproprié.  
Ne pas laisser les enfants s'approcher du four quand il est en marche (danger de brûlures).
- 5) ATTENTION: quand le four fonctionne en combiné, il développe de hautes températures et les enfants ne devraient l'utiliser que sous la surveillance d'un adulte.
- 6) Ne pas essayer de faire fonctionner le four la porte ouverte, en retirant les dispositifs de sécurité.
- 7) Ne pas mettre le four en marche si des objets quels qu'ils soient sont coincés entre la façade du four et la porte.  
Nettoyer régulièrement le côté intérieur de la porte (E) à l'aide d'un chiffon humide et de produits non abrasifs. Ne pas laisser la saleté ou les résidus de nourriture s'accumuler entre la façade du four et la porte.
- 8) Quand la porte est ouverte, faire attention à: ne pas poser d'objets lourds sur la porte ni tirer violemment la poignée vers le bas car l'appareil pourrait se renverser. Ne pas poser de récipients ou de poêles chaudes (par exemple à peine sortis du four) sur la porte.
- 9) Ne pas mettre le four en marche si le câble d'alimentation ou la fiche sont endommagés car cela pourrait provoquer des décharges électriques.  
Si le câble d'alimentation est détérioré, il devra, pour éviter tout risque, être remplacé par le constructeur, par son service après-vente, ou par une personne ayant une qualification similaire.
- 10) Si de la fumée sort du four, éteindre l'appareil ou le débrancher et garder la porte fermée pour étouffer les flammes éventuelles.
- 11) Utiliser uniquement des récipients spéciaux four à micro-ondes. Pour éviter tout risque d'incendie dû à une surchauffe, il est conseillé de ne pas laisser le four sans surveillance quand on utilise des récipients jetables en plastique, carton ou autre matière inflammable ou quand on réchauffe des petites quantités d'aliments.
- 12) Ne pas mettre le plateau tournant dans l'eau lorsqu'il est très chaud. Il pourrait se casser.
- 13) Quand on utilise les fonctions "Seulement MICRO-ONDES" et "COMBINÉE MICRO-ONDES" il ne faut pas préchauffer le four (sans aliments) ou l'allumer à vide car il pourrait se produire des étincelles.
- 14) Avant d'utiliser le four, vérifier que les ustensiles et les récipients sont "spécial micro-ondes" (voir la section "Vaisselle appropriée")

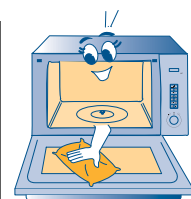

fig. 1



fig. 2



fig. 3

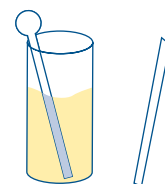

fig. 4



fig. 5

## chapitre 1 - description generale

- 15) Le four devient chaud quand il fonctionne. Ne pas toucher les éléments chauffants à l'intérieur du four
- 16) Quand on réchauffe des liquides (eau, café, lait etc) il est possible que, par effet de l'ébullition retardée, le contenu se mette à bouillir subitement et déborde violemment, provoquant des brûlures. Pour éviter ce phénomène, mettre toujours une cuillère en plastique ou un bâtonnet de verre dans le récipient. Dans tous les cas manipuler le récipient avec précautions.
- 17) Ne pas réchauffer des liqueurs très alcoolisées, ni de grandes quantités d'huile. Elles pourraient s'enflammer!
- 18) Remuer ou secouer les biberons et petits pots pour bébé avant de servir et vérifiez la température, afin d'éviter les brûlures. Il est conseillé de remuer ou de mélanger l'aliment pour que la température soit homogène. Si on utilise des stérilisateur pour biberons vendus dans le commerce, avant d'allumer le four vérifier TOUJOURS que le récipient contient la quantité d'eau indiquée par le fabricant.  
REMARQUE: quand on met l'appareil en marche la première fois, il est possible que pendant 10 minutes environ il se dégage une odeur de "neuf" et un peu de fumée. Cela est dû à la présence de substances protectrices appliquées sur les résistances.
- 19) Ne pas utiliser de produits de nettoyage abrasifs ni de raclettes en métal pour nettoyer la porte en verre du four, risque d'endommagement de la surface et de rupture.
- 20) Tous les fours à micro-ondes sont testés et approuvés, conformément aux normes de sécurité et de compatibilité électromagnétique en vigueur. Par mesure de précaution, les maisons productrices de pacemakers recommandent de respecter une distance de 20-30 cm entre un four à micro-ondes en marche et un pacemaker, afin d'éviter les interférences avec celui-ci. Si vous soupçonnez la moindre interférence, arrêtez immédiatement le four à micro-ondes et contactez le producteur du pacemaker.

### 1.2 DONNEES TECHNIQUES

Dimensions externes (LxHxP)	570x359x476
Dimensions internes (LxHxP)	370x245x350
Volume net du four	30 Lt
Poids approximatif	26,5 Kg
Diamètre du plateau tournant	30,5 cm
Lampe du four	25 W

Pour tout renseignement supplémentaire, consulter la plaquette signalétique située sur l'appareil.

Cet appareil est conforme aux Directives 89/336 et 92/31 sur la comptabilité électromagnétique, et au Règlement (CE) N° 1935/2004 du 27/10/2004 sur les matériaux en contact avec les aliments.

### 1.3 MISE EN PLACE ET BRANCHEMENT ELECTRIQUE

- 1) Déballer le four. Pour le déplacer, ne jamais le prendre par la poignée de la porte. Enlever la protection contenant le plateau tournant (H), son support (I) et tous les accessoires. Vérifier si l'axe du plateau tournant (D) est correctement inséré dans le siège prévu au centre du plateau.
- 2) Nettoyer l'intérieur du four avec un chiffon humide et doux. Nettoyer l'intérieur du four avec un chiffon humide et doux.
- 3) Vérifier que le four n'ait pas subi de dommages au cours du transport et notamment que la porte s'ouvre et se ferme parfaitement.
- 4) Placer l'appareil sur une surface plane et stable à une hauteur d'au moins 85 cm, hors de la portée des enfants étant donné que la porte peut atteindre, pendant la cuisson, des températures élevées.
- 5) **Après avoir positionné l'appareil sur le plan de travail, vérifier qu'il y ait un espace d'environ 5 cm entre les surfaces de l'appareil et les parois latérales et la partie arrière, et un espace d'au moins 20 cm au-dessus du four (fig. 6).**
- 6) Ne pas obstruer les ouvertures d'entrée de l'air. En particulier, ne rien déposer

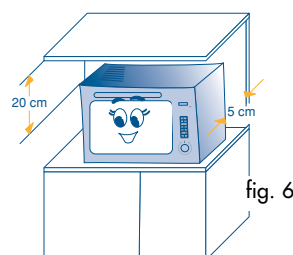

fig. 6

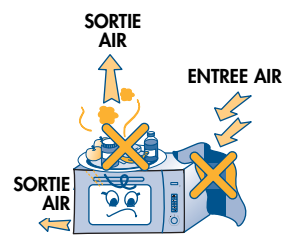

fig. 7

## chapitre 1 - description generale

au-dessus du four et vérifier que les fentes de sortie de l'air et des vapeurs (situées au-dessus, en dessous ou à l'arrière de l'appareil) soient TOUJOURS LIBRES (fig. 7).

- 7) Placer au centre du logement circulaire le support (I) et y déposer le plateau tournant (H). L'axe (D) doit coïncider avec le logement correspondant au centre du plateau tournant.

**NOTA BENE: Ne pas placer le four au-dessus ou tout près d'autres sources de chaleur (par exemple au-dessus du réfrigérateur) (fig. 8).**

- 8) L'appareil ne doit être relié qu'à des prises de courant supportant une intensité de 16 ampères. Afin d'éviter les coupures de courant durant le fonctionnement du four, vérifier également que l'interrupteur général de votre habitation supporte une intensité de 16 ampères.
- 9) Lorsque la mise en place est terminée, le câble d'alimentation et la prise de courant doivent être d'accès aisé.
- 10) Avant d'utiliser le four, vérifier que la tension du secteur corresponde bien à celle indiquée sur la plaquette signalétique de l'appareil et contrôler la qualité de l'installation de mise à la terre: **le Fabricant décline toute responsabilité en cas de dommages dus au non respect de cette norme.**
- 11) Ne retirez pas le film transparent collé sur la face interne de la porte.
- 12) La plupart des appareils électroniques modernes (TV, radios, chaîne hi-fi, etc.) sont blindés contre les signaux de radiofréquence (RF). Il se peut néanmoins que certains appareils électroniques ne soient pas blindés contre les signaux RF provenant du four à micro-ondes. Il est donc recommandé de respecter une distance minimale de 1-2 mètres entre ces appareils et le four en marche.

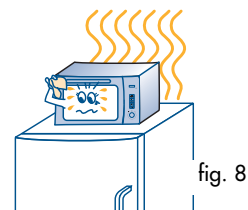

### 1.4 ACCESSOIRES STANDARDS FOURNIS AVEC L'APPAREIL

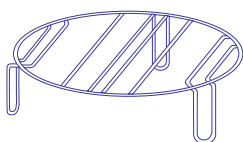

#### GRILLE INTERCALAIRE BASSE

**Fonction seulement micro-ondes.**

Pour tous les types de cuisson sur deux niveaux SIMULTANEMENT.

(Par exemple: grandes quantités de nourriture ou mets différents).

Veillez consulter les instructions à la page 64

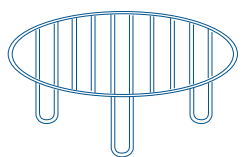

#### GRILLE HAUTE

**Fonction seulement gril:**

pour tous les types de grillade.

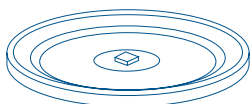

#### PLATEAU TOURNANT

Le plateau tournant est utilisé pour toutes les fonctions.

## chapitre 1 - description generale

### 1.5 VAISSELLE APPROPRIEE

Dans toutes les fonctions seulement micro-ondes et combinées avec micro-ondes, il est possible d'utiliser tous les récipients en verre (de préférence Pyrex), en céramique, en porcelaine, en terre cuite, à condition qu'ils ne soient pas à décors métallisés (filets dorés, anses, petits pieds). Il est possible d'utiliser également des récipients en plastique résistant à la chaleur mais seulement pour la cuisson "seulement micro-ondes". Si vous avez des doutes sur l'utilisation d'un récipient particulier, vous pouvez effectuer ce simple test: placez le récipient vide dans le four pendant 30 secondes à la puissance maximale (fonction "seulement micro-ondes")

Si le récipient reste froid ou s'il se réchauffe seulement légèrement c'est qu'il peut être utilisé au micro-ondes. Par contre s'il devient très chaud (ou s'il se crée des étincelles) le récipient n'est pas approprié.

Pour des temps de cuisson brefs, des serviettes en papier, des plateaux en carton ou des assiettes en plastique jetables. En ce qui concerne la forme et la dimension, il est indispensable que ces derniers permettent une parfaite rotation.

**Tous les récipients en métal, en bois, en jonc et en cristal ne sont pas appropriés à la cuisson aux micro-ondes.** Etant donné que les micro-ondes chauffent les aliments et pas la vaisselle, il est possible de cuire les aliments directement sur un plat de service et éviter ainsi d'utiliser et donc de nettoyer des casseroles. Il convient de préciser qu'il est possible que la chaleur des aliments échauffe les récipients, rendant nécessaire l'utilisation de maniques.

Dans les fonctions "**Seulement gril**", il est possible d'utiliser tous les types de récipients pour four.

En tout cas, il est recommandé de consulter le tableau ci-dessous:

	Verre	Pyrex	Vitrocéramique	Terre cuite	Papier aluminium	Plastique	Papier ou carton	Récipients métalliques
Fonction " <b>Seulement micro-ondes</b> "	<b>OUI</b>	<b>OUI</b>	<b>OUI</b>	<b>OUI</b>	<b>NON</b>	<b>OUI</b>	<b>OUI</b>	<b>NON</b>
Fonctions " <b>micro-ondes+gril</b> "	<b>NON</b>	<b>OUI</b>	<b>OUI</b>	<b>OUI</b>	<b>NON</b>	<b>NON</b>	<b>NON</b>	<b>NON</b>
Fonction " <b>Seulement gril</b> "	<b>NON</b>	<b>OUI</b>	<b>OUI</b>	<b>OUI</b>	<b>OUI</b>	<b>NON</b>	<b>NON</b>	<b>OUI</b>

## chapitre 1 - description generale

### 1.6 REGLES FONDAMENTALES POUR LA CUISSON AUX MICRO-ONDES

- 1) Une des principales opérations à effectuer consiste à mélanger à plusieurs reprises pendant la cuisson: cela permet de rendre les températures plus uniformes et de réduire, par conséquent, les temps de cuisson.
- 2) Il est conseillé en outre de **retourner** les aliments pendant la cuisson.
- 3) Les aliments avec peau, coquille ou pelure (tels que pommes, pommes de terre, tomates, saucisses de Strasbourg, poisson) doivent être **piqués à plusieurs endroits** à l'aide d'une fourchette pour permettre à la vapeur de s'échapper et éviter ainsi que la peau ou la pelure n'éclate (fig. 9).
- 4) Si on cuit plusieurs portions du même aliment, par exemple des pommes de terre bouillies, **les disposer en couronne** dans un plat en Pyrex afin d'obtenir une cuisson uniforme (fig. 10).
- 5) Afin de réduire la formation de condensation à l'intérieur du four, sur le plan d'appui ou autour de la porte, **recouvrir le plat de cuisson de film transparent étirable, de papier huilé, un couvercle en verre ou tout simplement une assiette renversée**. En outre, les aliments qui ont une grande teneur en eau (par exemple les légumes) cuisent mieux lorsqu'ils sont couverts. Le fait de couvrir les aliments empêche aussi les projections et les écoulements sur les parois de l'enceinte qui restent propres. Utiliser un film étirable transparent adapté pour les fours à micro-ondes.
- 6) Dans les fonctions "**Seulement micro-ondes**" et dans les fonctions "**Combinées**", il ne faut jamais préchauffer le four ni le faire fonctionner sans aliments (vide), **étant donné que cela pourrait provoquer des étincelles et des dommages à l'appareil**.
- 7) **Ne pas cuire les oeufs avec la coquille** (fig. 11): la pression qui se forme à l'intérieur fait éclater l'oeuf, même après la cuisson. Ne pas réchauffer les oeufs déjà cuits sauf s'il s'agit d'oeufs brouillés.
- 8) Avant de réchauffer ou de cuire dans le four des aliments contenus dans des récipients fermés hermétiquement, ne pas oublier de les ouvrir. La pression à l'intérieur du récipient augmenterait en le faisant éclater même après la cuisson.

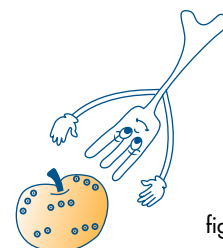

fig. 9

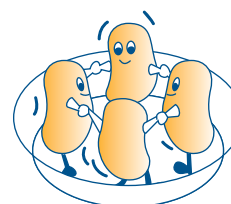

fig. 10



fig. 11

# CHAPITRE 2 - UTILISATION DES COMMANDES ET PROGRAMMATION DES FONCTIONS

## 2.1 COMMENT REGLER L'HORLOGE

- Lorsque l'appareil est branché pour la première fois au secteur électrique, ou après une coupure de courant, quatre tirets apparaissent sur l'afficheur (- - : - -).

Pour la mise à l'heure de l'horloge, procéder de la manière suivante:



- Appuyer sur la touche  (3).  
(Les heures clignotent sur l'afficheur).

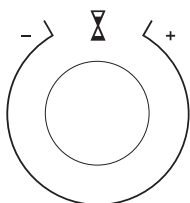
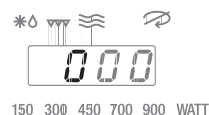

- Régler l'heure souhaitée en tournant le bouton  (8).  
(Les heures clignotent sur l'afficheur).



- Appuyer à nouveau sur la touche  (3).  
(Les minutes clignotent sur l'afficheur).

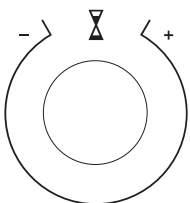



- Régler les minutes souhaitées en tournant le bouton  (8).  
(Les minutes clignotent sur l'afficheur).



- Appuyer à nouveau sur la touche  (3).  
(L'afficheur visualise l'heure réglée).



- Pour modifier l'heure affichée lorsqu'elle a déjà été réglée, appuyer sur la touche  (3) et procéder ensuite à une nouvelle mise à l'heure comme décrit ci-dessus.
- Pour faire apparaître l'affichage de l'heure même après la mise en route de la fonction sélectionnée, il suffit d'appuyer sur la touche  (3). L'afficheur visualise l'heure pendant 2 secondes.



## chapitre 2 - utilisation des commandes et programmation des fonctions

### 2.2 COMMENT PROGRAMMER LES CUISSONS

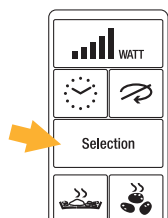

**1** Appuyer sur la touche **Selection** (4) (sélection des fonctions) et choisir la fonction souhaitée; les symboles correspondants s'éclairent sur l'afficheur.

Les fonctions disponibles sont les suivantes:

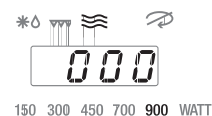

150 300 450 700 900 WATT

SYMBOLE	FONCTION SELECTIONNEE	SYMBOLE	FONCTION SELECTIONNEE
	seulement micro-ondes		combinée micro-ondes et gril
	décongélation automatique		seulement gril

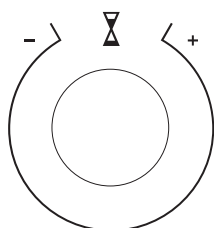

**2** Programmer la durée de cuisson, en minutes, en tournant le bouton (8).

Consulter toujours les tableaux présentés au Chapitre 3 pour déterminer la durée de cuisson.



150 300 450 700 900 WATT

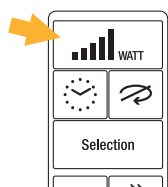

**3** Dans les fonctions:  
**seulement micro-ondes**  
**combinée micro-ondes + gril**

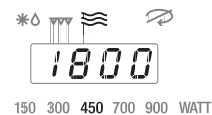

150 300 450 700 900 WATT

FRANÇAIS

Sélectionner le niveau de puissance des micro-ondes en appuyant à plusieurs reprises sur la touche (2) de manière à faire clignoter la puissance souhaitée exprimée en chiffres au-dessous de l'afficheur. Consulter toujours les tableaux présentés au Chapitre 3 pour choisir le niveau de puissance adapté.

- Notes:**
- *Aucun niveau de puissance doit être sélectionné dans la fonction de **décongélation automatique**.*
  - *Il est possible de modifier pendant la cuisson la puissance choisie en appuyant tout simplement sur la touche (2).*

## chapitre 2 - utilisation des commandes et programmation des fonctions





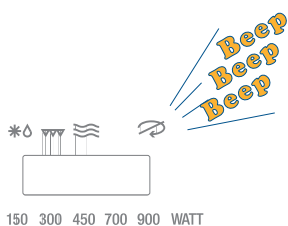

- 4 Appuyer sur la touche  (13) pour faire démarrer la cuisson. L'afficheur décompte le temps et indique le temps de cuisson restant et.

**Note:** • Si pour une raison quelconque on ne fait pas démarrer la cuisson, toutes les programmations seront automatiquement effacées après 2 minutes.



- 5 Quand la cuisson est terminée, un signal sonore est émis (3 bips) et l'inscription *END* est affichée. Ouvrir la porte et sortir les aliments (l'afficheur visualise l'heure du jour).

**Notes:** • Il est possible de surveiller à tout moment le déroulement de la cuisson programmée en ouvrant la porte et en contrôlant les aliments. Par ouverture de la porte, l'émission des micro-ondes et le fonctionnement du four s'interrompent. En refermant la porte et en appuyant sur la touche  (13), l'émission des micro-ondes et le fonctionnement du four redémarrent.

- Dans le cas où, pour une raison ou une autre, la cuisson doit être interrompue sans ouvrir la porte, il suffit d'appuyer sur la touche  (7).
- Tandis que pour terminer la cuisson, procéder de la manière suivante:
  - si la porte du four est ouverte, appuyer 1 fois sur la touche  (7);
  - si la porte est fermée et le four marche, appuyer 2 fois sur la touche  (7). L'afficheur visualisera à nouveau l'horloge.

**À la fin de chaque cuisson, la lampe et le ventilateur de refroidissement fonctionneront jusqu'à ce que la porte du four soit ouverte.**

## chapitre 2 - utilisation des commandes et programmation des fonctions

### 2.3 SEQUENCE AUTOMATIQUE DE DECONGELATION ET DE CUISSON

Pour programmer un cycle automatique enchaîné de décongélation et de cuisson, procéder de la manière suivante:

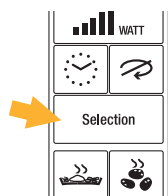

- 1 Choisir la fonction **décongélation automatique** en appuyant deux fois sur la touche **Selection** (4) (sélection des fonctions). Le symbole correspondant à la décongélation automatique apparaît sur l'afficheur.

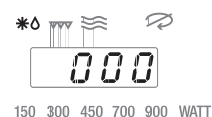

150 300 450 700 900 WATT

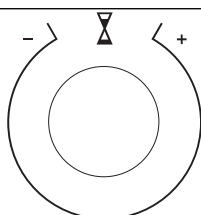

- 2 Programmer la durée de la décongélation (en minutes) en tournant le bouton ⌵ (8).



150 300 450 700 900 WATT

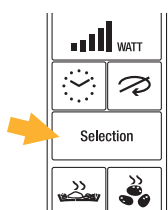

- 3 Programmer la cuisson successive en sélectionnant la fonction souhaitée avec la touche **Selection** (4) (sélection des fonctions) jusqu'à ce que les symboles correspondants apparaissent. (par ex., fonction combinée micro-ondes + grill).



150 300 450 700 900 WATT

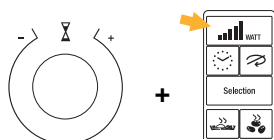

- 4 Régler la durée de cuisson et, le niveau de puissance des micro-ondes.

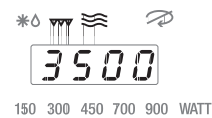

150 300 450 700 900 WATT



- 5 Appuyer sur la touche ⬠ (13).

Le passage de la décongélation à la cuisson sera signalé par un signal sonore.



150 300 450 700 900 WATT

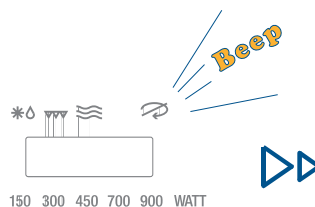

150 300 450 700 900 WATT





150 300 450 700 900 WATT

## 2.4 COMMENT RAPPELER LES RECETTES PREMEMORISEES (TOUCHES "FONCTIONS AUTOMATIQUE")

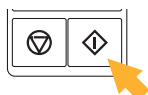

- 1 Appuyer sur la touche "**Fonctions automatique**" souhaitée. (La durée clignotent et les symboles de la fonction et du niveau de puissance mémorisés s'éclairent sur l'afficheur). Consulter le paragraphe 3.8 pour choisir le menu le plus adapté.



- 2 Appuyer sur la touche  (13) pour commencer la cuisson.

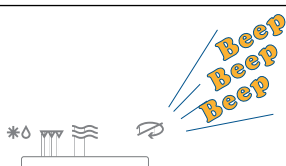

- 3 A la fin du temps de cuisson programmé, 3 longs bips sonores sont émis et l'inscription "**END**" apparaît sur l'afficheur.

## 2.5 RECHAUFFEMENT RAPIDE

Cette fonction est très utile pour réchauffer de petites quantités d'aliments ou de boisson.

- Appuyer sur la touche  (13): le four démarre à la puissance maximale pendant 30 secondes. En appuyant à nouveau sur cette touche, le temps peut être augmenté par pas de 30 secondes jusqu'à 3 minutes.
- Cette fonction n'est activée que si elle est effectuée dans un délai de 1 minute après l'introduction des aliments dans le four.



Le réchauffement rapide est utile également pour achever des cuissons.

Lorsque la cuisson a commencé, le temps sélectionné peut être modifié au moyen de la manette  (8) jusqu'à 60 minutes maximum.

## 2.6 SECURITE ENFANTS



Le four est muni d'un dispositif de sécurité qui empêche toute intervention sur les temps de cuisson programmés pendant le déroulement de la cuisson, afin d'éviter des prolongements accidentels et dangereux du temps de cuisson (les aliments peuvent brûler!).

Pour insérer ce dispositif de sécurité:

- Maintenir pressée la touche  (7) pendant 5 secondes.
- Un court bip est émis: il ne sera plus possible de modifier les temps pendant toutes les cuissons.
- Pour enlever le dispositif de sécurité inséré précédemment, maintenir enfoncée la touche  (7) jusqu'à ce qu'un bip sonore soit émis.

## 2.7 TOUCHE D'ARRÊT PLATEAU



Avec de grands plats ou des récipients à poignées, qui empêcheraient le plateau de tourner, il est possible de bloquer la rotation de celui-ci. Il suffit d'appuyer sur la touche  (9) mais après avoir choisi une fonction de cuisson. Le voyant en haut à droite se met à clignoter.

Appuyer sur . Le voyant clignote 5 fois au moins et reste allumé tout le temps défini. Pour obtenir d'excellents résultats de cuisson, mélanger / retourner les aliments plusieurs fois pendant la cuisson. La fonction "ARRÊT PLATEAU" restera définie pour la cuisson suivante et ce, tant qu'on n'appuiera pas de nouveau sur la touche .

Dans la fonction micro-ondes seulement, la puissance maximale utilisable est de 700 W (automatiquement réduite par le contrôle électronique au moment où la touche  est actionnée).

## 2.8 FONCTION "MEMOTIME"

Cette fonction permet d'utiliser le minuteur, avec le four qui NE FONCTIONNE PAS, pour une période allant jusqu'à 60 minutes.

- Appuyer sur la touche **Selection** 5 fois, sélectionner ensuite le temps souhaité en tournant la manette  (8) et faire démarrer à l'aide de la touche  (13).
- À la fin, 3 bips retentiront et l'afficheur visualisera l'inscription "END".

# CHAPITRE 3 - UTILISATION DU FOUR: CONSEILS PRATIQUES ET TABLEAUX DES TEMPS DE CUISSON

## 3.1 DECONGELATION

- Les aliments congelés dans des sachets ou des films en plastique, ou bien dans leur emballage, peuvent être placés directement dans le four à condition de retirer préalablement toutes les parties métalliques (ex: liens ou agrafes de fermeture).
- Certains aliments, tels que les légumes et le poisson, n'ont pas besoin d'être complètement décongelés avant de commencer la cuisson.
- Certains aliments en sauce, ragoûts et étuvées se décongèlent plus facilement et plus rapidement s'ils sont mélangés de temps en temps, retournés et/ou divisés.
- Durant la décongélation, la viande, le poisson et les fruits perdent des liquides: il est donc conseillé de les décongeler dans un récipient.
- Il est également recommandé de diviser chaque morceau de viande dans son propre sachet avant de le congeler. Ceci vous permettra de gagner du temps au moment de la préparation.
- Tout de suite après la décongélation, avant d'effectuer la cuisson, il est important de respecter le temps de repos: c'est-à-dire le temps (en minutes) pendant lequel il faut laisser reposer les aliments de façon à permettre une ultérieure diffusion de la température à l'intérieur des aliments.

**TABLEAU DES TEMPS DE DECONGELATION POUR LA FONCTION "DECONGELATION AUTOMATIQUE"**

TYPE	QUANTITE	DUREE minutes	NOTES/CONSEILS	TEMPS DE REPOS
<b>VIANDE</b>				
• Rôtis (porc, boeuf, veau, etc.)	1 kg	19 - 21		20
• Biftecks, côtelettes, tranches de viande	200 gr	4 - 6	Retourner à la moitié du temps de décongélation.	5
• Ragoût, goulasch	500 gr	10 - 12		10
• Viande hachée	250 gr	5 - 7	Voir note (*)	15
	500 gr	10 - 12		15
• Hamburgers	200 gr	5 - 7		10
• Saucisses	300 gr	6 - 8		10
<b>VOLAILLE</b>				
• Canard, dinde	1,5 kg	25 - 27	Retourner la volaille à la moitié du temps de décongélation. A la fin du temps de repos, laver sous l'eau chaude pour enlever la glace éventuelle.	20
• Poulet entier	1,5 kg	25 - 27		20
• Poulet en morceaux	850 gr	13 - 15		10
• Blanc de poulet	300 gr	8 - 10		10
<b>LEGUMES</b>				
Les légumes congelés ne doivent pas être décongelés avant la cuisson.				
<b>POISSON</b>				
• Filets	300 gr	7 - 9	Retourner le poisson à la moitié du temps de décongélation.	7
• Tranches	400 gr	8 - 10		7
• Entier	500 gr	10 - 12		7
• Crevettes	400 gr	8 - 10		7
<b>PRODUITS LAITIERS/FROMAGES</b>				
• Beurre	250 gr	4 - 6	Enlever le papier aluminium ou les parties métalliques. Le fromage ne doit pas être décongelé complètement.	10
• Fromage	250 gr	5 - 7	Respecter le temps de repos. Enlever la crème de son récipient et la mettre sur une assiette.	15
• Crème	200 ml	7 - 9		5
<b>PAIN</b>				
• 2 petits pains moyens	150 gr	1 - 2	Mettre le pain directement sur le plateau tournant.	3
• 4 petits pains moyens	300 gr	2 - 4		3
• Pain en tranches	250 gr	2 - 4		3
• Pain complet en tranches	250 gr	2 - 4		3
<b>FRUITS</b>				
• Fraises, prunes, cerises, groseilles, abricots	500 gr	8 - 10	Mélanger 2-3 fois	10
• Framboises	300 gr	5 - 7	Mélanger 2-3 fois	10
• Mûres	250 gr	3 - 5	Mélanger 2-3 fois	6

\* Ces indications sont appropriées pour exécuter l'essai de décongélation de viande hachée selon la norme 60705, par. 13.3 (voir page 2). Retourner les aliments à la moitié du temps programmé. Les aliments doivent être posés directement sur le plateau tournant. Des informations supplémentaires, concernant également d'autres essais selon la norme 60705, sont fournies au tableau page 2.

## chapitre 3 - utilisation du four: conseils pratiques et tableaux des temps de cuisson

### 3.2 RECHAUFFEMENT

Votre four à micro-ondes vous montrera toute son utilité et efficacité avec sa fonction de réchauffement des aliments. En effet, par rapport aux autres procédés traditionnels, l'utilisation des micro-ondes représente un considérable gain de temps et donc d'énergie électrique.

- Il est recommandé de réchauffer les aliments (surtout s'ils sont surgelés) à une température d'au moins 70°C (cela doit être fort chaud!). Il sera impossible de manger les aliments tout de suite, parce qu'ils seront trop chauds, mais ainsi leur stérilisation complète sera assurée.
- Pour réchauffer les aliments précuits ou surgelés, respecter les règles suivantes:
  - retirer les aliments de leurs récipients métalliques;
  - couvrir avec du film étirable transparent (de type approprié pour les fours à micro-ondes) ou du papier huilé; de cette façon toute la saveur naturelle sera conservée et le four restera plus propre; il est également possible d'utiliser une assiette renversée;
  - si possible, remuer ou retourner fréquemment les aliments afin d'accélérer et uniformiser le processus de réchauffement;
  - suivre avec prudence les temps indiqués sur l'emballage; il convient de se rappeler que, dans certains cas, les temps indiqués devront être augmentés.
- Les aliments surgelés doivent être décongelés avant de commencer le réchauffement. Plus la température initiale des aliments est basse, plus le temps nécessaire de réchauffement est élevé.

**Attention:** certains mets peuvent être facilement réchauffés en utilisant les recettes prémémorisées "Fonctions automatique" (voir tableau à la page 63).

**TABLEAU DES TEMPS DE RECHAUFFEMENT**







TYPE	QUANTITE	FONCTION	NIVEAU DE PUISSANCE	DUREE (minutes)	NOTES / CONSEILS
<b>RAMOLLISSEMENT DES ALIMENTS</b>					
• Chocolat/glace	100 gr		450	4 - 5	Mettre dans une assiette. Remuer la glace une fois.
• Beurre	50-70 gr	"	1000	0'.10"-0'.15"	Pour faire fondre le beurre, ajouter 1 minute.
<b>ALIMENTS DE TEMP. REFRIGERATEUR (5/8 °C) jusqu'à 20/30°C</b>					
• Yaourt	125 gr	"	900	0'.15"-0'.20"	Enlever le papier aluminium. Réchauffer le biberon sans tétine et remuer pour uniformiser la température. Vérifier la température du contenu avant la consommation. Si le lait est à température ambiante, diminuer légèrement le temps indiqué. Si on utilise du lait en poudre, il faut veiller à très bien mélanger car la poudre résiduelle pourrait prendre feu. Utiliser du lait déjà stérilisé.
• Biberon	240 gr	"	"	0'.30"-0'.35"	
<b>ALIMENTS PRECUIVS DE TEMP. REFRIGERATEUR (temp. initiale 5/8°C) jusqu'à 70 °C environ</b>					
• Plat prêt de lasagne ou de pâtes farcies	400 gr	"	900	3 - 5	On se réfère à tous plats prêts d'aliments précuits disponibles dans le commerce à réchauffer à 70 °C. Enlever les aliments contenus dans des récipients métalliques et les déposer directement sur l'assiette qui sera servie à table. Pour un excellent résultat, les aliments doivent toujours être couverts.
• Plat prêt de viande avec riz et / ou légumes	400 gr	"	"	3 - 5	
• Plat prêt de poisson et/ou légumes	300 gr	"	"	2 - 4	On se réfère à tous plats d'aliments déjà cuits à réchauffer à 70 °C. Les aliments doivent être déposés directement sur l'assiette qui sera servie à table. L'assiette doit toujours être recouverte de film étirable transparent ou avec une autre assiette renversée.
• Plat de viande et/ou légumes	400 gr	"	"	4 - 6	
• Plat de pâtes, cannelloni ou lasagne	400 gr	"	"	4 - 6	
• Plat de poisson et/ou riz	300 gr	"	"	3 - 5	
<b>ALIMENTS CONGELÉS A RECHAUFFER/CUIRE (Temp. initiale -18°/-20°C) jusqu'à 70 °C environ</b>					
• Plat prêt de lasagne ou de pâtes farcies	400 gr	"	900	5 - 7	On se réfère à tous plats prêts d'aliments précuits congelés à réchauffer à 70 °C directement dans leur emballage; si le récipient est métallique, déposer les aliments directement sur l'assiette qui sera servie à table et augmenter de quelques minutes le temps de cuisson.
• Plat prêt de viande avec riz et/ou légumes	400 gr	"	"	4 - 6	
• Plat prêt de poisson et/ou légumes précuits	300 gr	"	"	2 - 4	Enlever les aliments crus de leur emballage et les disposer dans un récipient approprié à la cuisson aux micro-ondes et couvrir. On se réfère à toutes portions d'aliments déjà cuits congelés à réchauffer à 70 °C. Les aliments congelés doivent être disposés directement sur l'assiette qui sera servie à table et couverts avec une autre assiette renversée ou un Pyrex. Vérifier que les aliments soient bien chaud au centre; si possible, remuer les aliments.
• Plat prêt de poisson et/ou légumes crus	300 gr	"	"	6 - 8	
• Portions de viande et/ou légumes	400 gr	"	"	5 - 7	
• Portions de pâtes, cannelloni ou lasagne	400 gr	"	"	6 - 8	
• Portions de poisson et / ou riz	300 gr	"	"	3 - 5	
<b>BOISSONS DU REFRIGERATEUR (5/8 °C) jusqu'à 70 °C environ</b>					
• 1 tasse d'eau	180 cc	"	900	1'30" - 2'	Toutes les boissons doivent être mélangées à la fin du réchauffement pour uniformiser la température. Il est conseillé de couvrir le bouillon avec une assiette renversée.
• 1 tasse de lait	150 cc	"	"	1'.15" - 1'.45"	
• 1 tasse de café	100 cc	"	"	1'.15" - 1'.45"	
• 1 assiette de bouillon	300 cc	"	"	3 - 4	
<b>BOISSONS DE TEMP. AMBIANTE (20/30 °C) jusqu'à 70 °C environ</b>					
• 1 tasse d'eau	180 cc	"	900	1'.15" - 1'.45"	Toutes les boissons doivent être mélangées à la fin du réchauffement pour uniformiser la température. Il est conseillé de couvrir le bouillon avec une assiette renversée.
• 1 tasse de lait	150 cc	"	"	1 - 1'.30"	
• 1 tasse de café	100 cc	"	"	0'.45" - 1'.15"	
• 1 assiette de bouillon	300 cc	"	"	2 - 3	

## chapitre 3 - utilisation du four: conseils pratiques et tableaux des temps de cuisson

### 3.3 - CUIRE LES ENTREES, LES POTAGES, LES PATES ET LE RIZ

















En général, la cuisson des potages ou des soupes nécessite une plus petite quantité de liquide parce que dans le four à micro-ondes l'évaporation est plutôt faible. Le sel ne doit être ajouté qu'en fin de cuisson ou durant le temps de repos car il déshydrate les aliments.

Il est opportun de signaler que le temps nécessaire pour cuire le riz dans le four à micro-ondes (comme du reste les pâtes) est à peu près équivalent au temps de cuisson traditionnel sur le gaz. L'avantage de préparer le riz dans le four à micro-ondes réside dans le fait qu'il n'est pas nécessaire de le mélanger continuellement (il suffira de le faire 2 ou 3 fois).

TYPE	QUANTITE	FONCTION	NIVEAU DE PUISSANCE	DUREE minutes	NOTES/CONSEILS
• Lasagne	1100 gr	 + 	900 900	6 + 14	Temps appropriés pour les pâtes crues. Si les pâtes sont précuites, 14 min. suffisent de cuisson combinée MICROGRILL.
• Gnocchi à la mode romaine	600 gr	 	700	20	Eviter de trop les surmonter.
• Tourte aux macaronis	1500 gr	 	900	14	Les pâtes doivent être bouillies à part préalablement.
• Risotto	300 gr. de riz		900	12-15	Les ingrédients doivent être placés tous ensemble dans un récipient approprié au four à micro-ondes et doivent être recouverts de film étirable transparent (pour 300 g de riz, il faut 750 g de bouillon et la puissance maximale des micro-ondes pendant 12 à 15 minutes environ).

### 3.4 - CUIRE LA VIANDE

La cuisson est étroitement liée à la grandeur et à l'homogénéité des aliments à cuire: les brochettes, composées de pièces de viande petites et homogènes, cuisent plus rapidement qu'un rôti. Afin d'obtenir des rôtis, poulets et brochettes tendres, il est conseillé d'ajouter 1/2 verre d'eau en début de cuisson.

TYPE	QUANTITE	FONCTION	NIVEAU DE PUISSANCE	DUREE minutes	NOTES/CONSEILS
• Rôtis (porc, boeuf)	1000 gr	 	300	40-45	Laisser un peu de graisse autour afin d'éviter le dessèchement. Ne pas trop assaisonner. Retourner après 30-35 min.
• Rouleau de viande hachée	800 gr	 	450	25	Amalgamer 500 g de viande de boeuf hachée avec œufs, jambon, chapelure, etc. Ajouter un filet d'huile et un peu de vin blanc. Retourner à mi-cuisson.
• Rouleau de viande hachée	900 gr		700	20	Voir note (*)
• Poulet entier	1200 gr	 	700	45	Piquer la peau pour que la graisse s'écoule. Voir note (**). Retourner à mi-cuisson.
• Poulet en morceaux	850 gr	 	700	30	Pendant la cuisson remuer 1 fois.
• Brochettes	600 gr	 	450	20	Retourner à mi-cuisson.
• Goulasch	1500 gr		900	30-35	Cuire à découvert et remuer 2-3 fois.
• Blanc de poulet	500 gr		700	10-15	Retourner à mi-cuisson.
• Côtelettes de veau ou de porc	3 pièces		-	16-18	Préchauffer le four pendant 3 min. Utiliser la grille haute. Retourner à mi-cuisson, étant donné que la résistance du gril rayonne uniquement dans la partie supérieure du four.
• Saucisses	3 pièces		-	10-12	
• Hamburgers	3 pièces		-	10-12	

\* Ces indications sont appropriées pour exécuter l'essai de cuisson de viande hachée selon la norme 60705, par. 12.3.3. Couvrir le récipient avec du film transparent adapté aux fours à micro-ondes et percé ça et là. Des informations supplémentaires, concernant également d'autres essais selon la norme 60705, sont fournies au tableau page 2.

\*\* Ces indications sont appropriées pour exécuter l'essai de cuisson selon la norme 60705, par. 12.3.6. Des informations supplémentaires, concernant également d'autres essais selon la norme 60705, sont fournies au tableau page 2.

## chapitre 3 - utilisation du four: conseils pratiques et tableaux des temps de cuisson

### 3.5 - CUIRE LES LEGUMES ET LES GARNITURES

Par rapport à la cuisson traditionnelle, les légumes cuits au four à micro-ondes conservent mieux leurs couleurs et leurs propriétés nutritives.

Avant de commencer la cuisson, les laver et les nettoyer.

Les légumes plus grands doivent être coupés en morceaux de même grandeur.

Ajouter 5 cuillères d'eau environ tous les 500 g de légumes (les légumes fibreux ont besoin de plus d'eau).

Les légumes doivent toujours être recouverts de film étirable transparent.

Mélanger au moins une fois à mi-cuisson et ajouter très peu de sel seulement en fin de cuisson.

**Attention:** les temps de cuisson fournis dans le tableau sont purement indicatifs et peuvent varier en fonction du poids, de la température initiale des aliments et de leur consistance et structure.

TYPE	QUANTITE	FONCTION	NIVEAU DE PUISSANCE	DUREE minutes	NOTES/CONSEILS
• Asperges	500 gr		900	8-9	Couper en morceaux de 2 cm.
• Artichauts	300 gr		900	10-11	Il est préférable d'utiliser des fonds d'artichaut.
• Haricots verts	500 gr		900	10-11	Couper en morceaux.
• Brocoli	500 gr		900	6-7	Diviser chaque bouquet.
• Choux de Bruxelles	500 gr		900	6-7	Laisser entiers.
• Chou blanc	500 gr		900	6-7	Laisser entier.
• Chou rouge	500 gr		900	6-7	Laisser entier.
• Carottes	500 gr		900	8-9	Couper en morceaux de même grosseur.
• Chou-fleur	500 gr		900	10-11	Le partager en bouquets.
• Chou-fleur avec béchamel	1000 gr		900	15	
• Céleri	500 gr		900	6-7	Couper en morceaux.
• Aubergine	800 gr		900	5-6	Couper en dés.
• Aubergines grillées	4 fettes		-	9-11	Préchauffer pendant 3 min. Utiliser la grille haute. Retourner à mi-cuisson.
• Aubergines à la mode de Parme	1300 gr		900	16	Les aubergines peuvent être frites ou grillées préalablement
• Poireau	500 gr		900	5-6	Laisser entier.
• Champignons	500 gr		900	5-6	Laisser entiers et couvrir. Ne pas ajouter d'eau.
• Oignons	250 gr		900	4-5	Entiers, de même grosseur. Ne pas ajouter d'eau.
• Epinards	300 gr		900	5-6	Couvrir après les avoir lavés et égouttés.
• Petits pois	500 gr		900	9-10	
• Fenouil	500 gr		900	11-12	Couper en quartiers.
• Tomates au gratin	800 gr		300	20	Elles doivent être de préférence de même grandeur.
• Poivrons	500 gr		900	8-9	Couper en morceaux.
• Poivrons grillés	4 quartes		-	9-11	Préchauffer pendant 3 min. Utiliser la grille haute. Retourner à mi-cuisson.
• Poivrons farcis	1400 gr		900	20	De préférence des poivrons bas et larges.
• Pommes de terre	500 gr		900	7-8	Couper en morceaux de même grosseur.
• Pommes de terre rôties (fraîches)	500 gr		300	25-30	Remuer 1-2 fois.
• Pommes de terre rôties (congelées)	600 gr		300	30	Remuer 1-2 fois.
• Pommes de terre au gratin	1100 gr (tot.)		700	20	Voir note (*)
• Courgettes	500 gr		900	6-7	Laisser entières.









\* Ces indications sont appropriées pour exécuter l'essai de cuisson selon la norme 60705, par. 12.3.4. Des informations supplémentaires, concernant également d'autres essais selon la norme 60705, sont fournies au tableau page 2.



## chapitre 3 - utilisation du four: conseils pratiques et tableaux des temps de cuisson











### 3.6 - CUIRE LE POISSON

Le four à micro-ondes permet de cuire le poisson de façon très rapide et avec d'excellents résultats. Il permet également d'utiliser très peu de beurre ou d'huile (ou même de ne pas en utiliser du tout). Recouvrir le plat de film étirable transparent. Si le poisson a de la peau, celle-ci doit être naturellement piquée; les filets doivent être disposés de façon uniforme. Il est déconseillé de cuire du poisson pané avec un œuf.

TYPE	QUANTITE	FONCTION	NIVEAU DE PUISSANCE	DUREE minutes	NOTES/CONSEILS
• Filets	300 gr		700	5-7	Recouvrir de film étirable transparent.
• Fines tranches	300 gr		700	7-9	Recouvrir de film étirable transparent.
• Entier	500 gr		700	8-10	Recouvrir de film étirable transparent.
• Entier	250 gr		700	5-7	Recouvrir de film étirable transparent.
• Tranches	400 gr		700	7-9	Recouvrir de film étirable transparent.
• Crevettes	500 gr		700	7-9	Recouvrir de film étirable transparent.
• Poisson au four	600 gr	 	150	30	Ajouter de l'huile, une gousse d'ail et une goutte de vin blanc. Ne pas couvrir.





### 3.7 - GATEAUX ET FRUITS

Les gâteaux lèvent beaucoup plus au four à micro-ondes (à puissance réduite) que dans un four traditionnel. Etant donné qu'ils ne forment pas de croûte, il est conseillé de garnir le dessus des gâteaux avec des crèmes ou bien de les glacer (ex: avec du chocolat); en outre, il faut toujours les couvrir après la cuisson parce qu'ils tendent à se dessécher plus vite que les gâteaux cuits dans un four traditionnel. Les fruits doivent être piqués s'ils sont cuits avec la peau et doivent être couverts. Il est très important de respecter le temps de repos (de 3 à 5 minutes).

TYPE	QUANTITE	FONCTION	NIVEAU DE PUISSANCE	DUREE minutes	NOTES/CONSEILS
Gâteau aux noix	700 gr		450	13-15	Il peut être servi avec n'importe quelle crème.
Gâteau viennois	850 gr		450	17-19	Farcir avec de la confiture.
Gâteau à l'ananas	800 gr		450	15-17	Les tranches d'ananas peuvent être mises sur le fond du moule ou coupées en morceaux et incorporées dans la pâte.
Tarte aux pommes	1000 gr		450	17-19	Les pommes doivent être mises au-dessus comme décoration.
Gâteau au café	750 gr		450	13-15	Il est excellent lorsqu'il est fourré avec une crème.
Sabayon	300 gr		700	2-4	Mélanger avec un fouet toutes les 30"
Poires cuites	300 gr		900	4-6	Les poires sont coupées en quartiers.
Pommes cuites	300 gr		900	5-7	Les pommes sont coupées en tranches.
Egg custard	750 gr		900	15-17	Ces indications sont appropriées pour exécuter les essais de cuisson selon la norme 60705, par. 12.3.1. Des informations supplémentaires, concernant également d'autres essais selon la norme 60705, sont fournies au tableau page 2.
Sponge cake	475 gr		900	5-7	Ces indications sont appropriées pour exécuter les essais de cuisson selon la norme 60705, par. 12.3.2. Des informations supplémentaires, concernant également d'autres essais selon la norme 60705, sont fournies au tableau page 2.

### 3.8 - RECHAUFFER / CUIRE EN UTILISANT LES TOUCHES "FONCTIONS AUTOMATIQUE"

Les touches "FONCTIONS AUTOMATIQUE" correspondent à 5 programmes différents avec durée de cuisson, niveau de puissance et température du four "prémémorisés"; ces programmes permettent d'obtenir d'excellents résultats pour la préparation des plats décrits dans le tableau ci-dessous.

TOUCHE	EXEMPLES D'UTILISATION	CONSEILS	
(6) 	<ul style="list-style-type: none"> <li>Appuyer 1 fois</li> <li>Appuyer 2 fois</li> <li>Appuyer 3 fois</li> <li>Appuyer 4 fois</li> </ul>	<ul style="list-style-type: none"> <li>Réchauffer 1 petite tasse à café (60 cc) en partant de la température ambiante.</li> <li>Réchauffer 1 tasse à café (125 cc) en partant de température ambiante.</li> <li>Réchauffer 1 grande tasse (200 cc) en partant de température de réfrigérateur.</li> <li>Réchauffer 1 assiette à soupe (300 cc) en partant de température de réfrigérateur.</li> </ul>	Après avoir réchauffé le liquide, bien mélanger pour uniformiser la température.
(10) 	<ul style="list-style-type: none"> <li>Appuyer 1 fois</li> <li>Appuyer 2 fois</li> <li>Appuyer 3 fois</li> </ul>	<ul style="list-style-type: none"> <li>Cuire 200 g de pommes de terre</li> <li>Cuire 400 g de pommes de terre</li> <li>Cuire 600 g de pommes de terre</li> </ul>	Bien laver les pommes de terre avec leur peau, les piquer avec une fourchette et les déposer sur le plateau tournant. Elles doivent être servies farcies avec du beurre ou du fromage.
(5)  Plats prêts-à-manger de température de réfrigérateur (5-8°C)	<p><i>Attention: à la fin de ces réchauffements, les aliments et les contenants peuvent être très chauds. Utiliser des maniques ou des gants de cuisine.</i></p> <ul style="list-style-type: none"> <li>Appuyer 1 fois</li> <li>Appuyer 2 fois</li> </ul>	<ul style="list-style-type: none"> <li>Chauffer 1 portion (250-350 g)</li> <li>Chauffer 2 portions (450-550 g)</li> </ul>	Indiqué pour des portions de nourriture déjà cuites, conservées au réfrigérateur dans le plat servi à table (dans lequel on mange). <b>Les mets ne doivent jamais être couverts.</b> Dans le cas de plats précuits prêts à l'emploi, extraire les aliments de leur éventuel emballage/godet en aluminium et les déposer sur un plat.
(12) *  et plats précuites congelées	<p><i>Attention: à la fin de ces réchauffements, les aliments et les contenants peuvent être très chauds. Utiliser des maniques ou des gants de cuisine.</i></p> <ul style="list-style-type: none"> <li>Appuyer 1 fois</li> <li>Appuyer 2 fois</li> <li>Appuyer 3 fois</li> </ul>	<ul style="list-style-type: none"> <li>Réchauffer 1 pizza de 250-500 g congelée.</li> <li>Réchauffer une portion (250-350 g)</li> <li>Réchauffer une portion (450-500 g)</li> </ul>	Mettre la pizza directement sur le plateau tournant. Placer la portion prête sur le plateau tournant, en veillant à enlever l'emballage éventuel (film, sachet). Toutefois, si le récipient n'est pas approprié aux micro-ondes (par ex., godets métalliques), enlever les aliments et les placer sur un plat de service. Réchauffer en le plaçant à découvert sur le plateau tournant.
(11) 	<ul style="list-style-type: none"> <li>Appuyer 1 fois</li> </ul>	<ul style="list-style-type: none"> <li>Cuire 200 g de poisson en tranche.</li> </ul>	

### 3.9 - CUISSON SIMULTANÉE SUR DEUX NIVEAUX

En utilisant la grille intercalaire basse (F) dans la fonction seulement micro-ondes, il est possible de décongeler, réchauffer et cuire simultanément des mets, même différents, placés sur deux niveaux. Le système spécial de double émission des micro-ondes permet en effet d'optimiser la distribution de l'énergie.

Si vous souhaitez cuire deux plats simultanément, vous devez tout simplement tenir compte des simples règles générales suivantes:

- 1) Les temps de cuisson pour les plats cuits simultanément sont différents de ceux pour les cuissons individuelles. Veuillez, par conséquent, toujours contrôler le tableau de référence proposé à la page 65.

<i>Temps de cuisson pour plats cuits simultanément</i>	
Pommes de terre (au-dessus)	16 min
Goulasch (en dessous)	40 min

<i>Temps de cuisson pour plats cuits individuellement</i>	
Pommes de terre	7-8 min
Goulasch	30-35 min

- 2) Veuillez placer TOUJOURS au-dessus de la GRILLE INTERCALAIRE BASSE le plat qui exige le temps de cuisson le plus bref: il sera en effet plus facile d'extraire le récipient supérieur. Enlevez la grille et achevez la cuisson de l'autre plat.

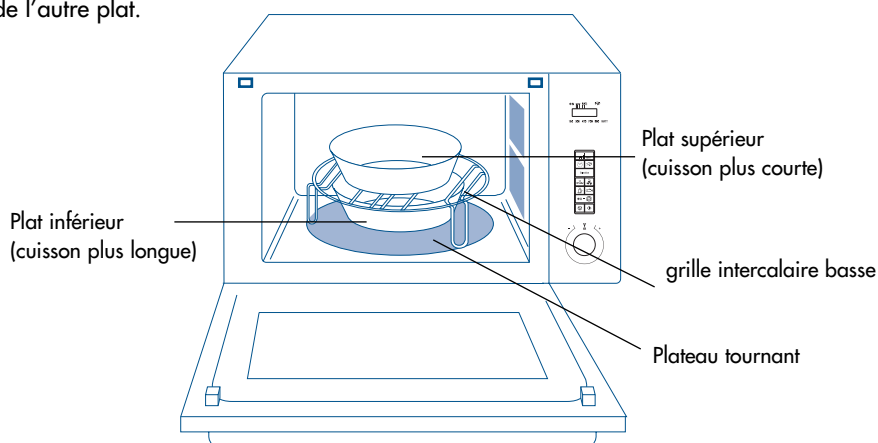

- 3) Respectez les indications et les conseils présentés dans les tableaux; et notamment, vérifiez toujours que les aliments à réchauffer soient très chauds avant de les retirer.

### chapitre 3 - utilisation du four: conseils pratiques et tableaux des temps de cuisson

#### TABLEAUX DE REFERENCE POUR LA CUISSON SUR DEUX NIVEAUX

##### Temps de decongelation

Type	Position Récipient	Quantité g.	Niveau de puissance	Minutes	Notes
• Viande hachée	au-dessus	500	*Δ	20	Retourner la viande après 10'. A la fin du temps laisser reposer 15 minutes
• Viande hachée	en dessous	500		20	
• Poulet en morceaux	au-dessus	500	*Δ	24	Détacher les morceaux de viande pendant la décongélation. A la fin, laisser reposer 15 minutes.
• Ragout	en dessous	500		24	
• Chou-fleur	au-dessus	450	*Δ	22	A la fin, laisser reposer 5-10 minutes.
• Poisson entier	en dessous	500		22	A la fin, laisser reposer 5-10 minutes.

##### Temps de rechauffement

Type	Position Récipient	Quantité g.	Niveau de puissance	Minutes	Notes
• Portion de viande	au-dessus	150	900	6	Couvrir les aliments avec un film plastique
• Portion de légumes	en dessous	250	900	6	Couvrir les aliments avec un film plastique
• Plat de lasagnes	au-dessus	500	900	9	Couvrir les aliments avec un film plastique
• Plat de lasagnes	en dessous	500	900	9	Couvrir les aliments avec un film plastique
• Portion de viande	au-dessus	150	900	6	Couvrir les aliments avec un film plastique
• Plat de lasagnes	en dessous	500	900	8	Couvrir les aliments avec un film plastique

##### Temps de cuisson

Type	Position Récipient	Quantité g.	Niveau de puissance	Minutes	Notes
• Pommes de terre	au-dessus	500	900	16	Couper en morceaux égaux et couvrir avec film.
• Pommes de terre	en dessous	500	900	16	Couper en morceaux égaux et couvrir avec film.
• Carottes	au-dessus	500	900	18	Couper en morceaux égaux et couvrir avec film.
• Carottes	en dessous	500	900	18	Couper en morceaux égaux et couvrir avec film.
• Courgettes	au-dessus	475	900	14	Les laisser entières et couvrir avec du film. Après 14' enlever la grille.
• Poisson en tranches	en dessous	400	900	16	Couvrir avec film.
• Courgettes	au-dessus	475	900	13	Les laisser entières et couvrir avec du film. Après 13' enlever la grille.
• Poisson entier	en dessous	200	900	14	Couvrir avec film.
• Poisson entier	au-dessus	200	900	14	Couvrir avec du film plastique
• Poisson entier	en dessous	200	900	14	Couvrir avec du film plastique
• Pommes de terre	au-dessus	500	900	16	Couper en morceaux égaux et couvrir avec film.
• Goulasch	en dessous	1500	900	40	Après 16 enlever la grille. Mélanger 2-3 fois.
• Riz	au-dessus	300	900	14	Le laisser en entier et couvrir avec du film. Après 14' enlever la grille.
• Chou blanc	en dessous	500	900	20	Couvrir avec du film plastique et mélanger 2 fois
• Petits pois	au-dessus	500	900	14	Couvrir avec du film plastique. Après 14' enlever la grille.
• Choux de Bruxelles	en dessous	500	900	18	Couvrir avec du film plastique

# CHAPITRE 4: ENTRETIEN ET NETTOYAGE

## 4.1 NETTOYAGE

**Avant d'effectuer toute opération d'entretien ou de nettoyage, débrancher toujours la fiche de la prise de courant et attendre que l'appareil soit froid.**

Grâce au revêtement en émail spécial de l'enceinte de votre four, les projections et les particules de nourriture ne collent pas aux parois et le nettoyage est d'autant plus facilité. Veiller aussi à maintenir toujours propre, en enlevant les éventuelles taches de graisse et les éclaboussures, le couvercle de sortie des microondes (C).

Ne jamais utiliser de produits abrasifs, éponges métalliques ou objets métalliques tranchants pour nettoyer la surface extérieure du four. En outre, veiller à ce que de l'eau ou du détergent liquide ne pénètre pas à l'intérieur des fentes de sortie de l'air et des vapeurs situées au-dessus de l'appareil.

Il est recommandé, en outre, de ne pas utiliser d'alcool, détergents abrasifs et produits nettoyants à base d'ammoniac pour nettoyer le côté intérieur et extérieur de la porte du four. Évitez les nettoyeurs à vapeur pour nettoyer l'intérieur du four.

Afin de garantir une fermeture parfaite, veiller à maintenir en parfait état de propreté le côté intérieur de la porte, en évitant que de la saleté ou des particules de nourriture ne restent coincées entre la porte et la façade du four.

**Nettoyer régulièrement les orifices d'entrée de l'air situés à l'arrière du four afin qu'ils ne soient pas obstrués avec le temps par la poussière et des dépôts de saleté.**

Enlever de temps en temps le plateau tournant (H) ainsi que son support (I) pour les nettoyer. Nettoyer également le fond du four.

Laver le plateau tournant et son support dans de l'eau avec du savon neutre; ils peuvent même être lavés en lave-vaisselle.

**Ne pas plonger le plateau tournant dans l'eau froide après une longue période de réchauffement; le choc thermique élevé pourrait provoquer la rupture.**

Le moteur du plateau tournant est fermé hermétiquement. Toutefois, lors du nettoyage du fond du four, veiller à ce que de l'eau ne pénètre pas en dessous de l'axe du plateau tournant (D).

Pour faciliter le nettoyage intérieur du four, il est possible d'abaisser la résistance supérieure après avoir fait tourner le crochet en céramique.

**IMPORTANT:** Une fois le nettoyage accompli, remettre en place et accrocher à nouveau la résistance. Le four ne doit pas être utilisé avec la résistance en position baissée.

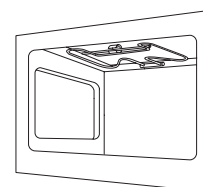
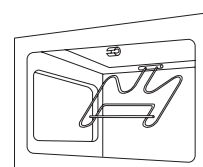
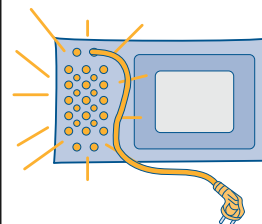
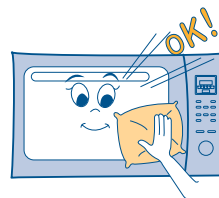
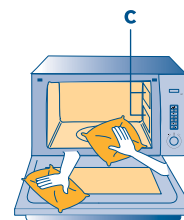

## chapitre 4: entretien et nettoyage

### 4.2 ENTRETIEN

En cas de mauvais fonctionnement ou d'un problème quelconque, s'adresser au Service Après-Vente agréé par le Fabricant. Toutefois, avant de faire appel à nos techniciens, il convient d'effectuer les simples contrôles suivants:

PROBLEME	CAUSE/REMEDE
L'appareil ne fonctionne pas.	<ul style="list-style-type: none"><li>• La porte n'est pas bien fermée.</li><li>• La fiche n'est pas bien branchée dans la prise.</li><li>• La prise ne fournit pas de courant (contrôler le fusible de l'habitation).</li></ul>
Condensation sur le plan d'appui, à l'intérieur du four ou autour de la porte.	<ul style="list-style-type: none"><li>• Quand on cuit des aliments contenant de l'eau, il est tout à fait normal que de la vapeur se forme, sorte et se condense à l'intérieur du four, sur le plan de cuisson ou autour de l'encadrement de la porte.</li></ul>
Étincelles à l'intérieur du four.	<ul style="list-style-type: none"><li>• Ne pas allumer le four sans aliments dans les cuissons seulement micro-ondes ou combinées.</li><li>• Ne pas utiliser de récipients métalliques, des sachets ou des emballages avec agrafes métalliques dans les cuissons susmentionnées.</li></ul>
Les aliments ne sont pas suffisamment réchauffés ou cuits.	<ul style="list-style-type: none"><li>• Sélectionner le mode de cuisson correct ou bien augmenter le temps de cuisson.</li><li>• Les aliments n'ont pas été complètement décongelés avant la cuisson.</li></ul>
Les aliments se brûlent.	<ul style="list-style-type: none"><li>• Sélectionner le mode de cuisson correct ou bien diminuer le temps de cuisson.</li></ul>
Les aliments ne cuisent pas de façon uniforme.	<ul style="list-style-type: none"><li>• Mélanger les aliments durant la cuisson. Se rappeler que les aliments cuisent mieux s'ils sont coupés en morceaux de même grandeur.</li><li>• Le plateau tournant est bloqué.</li></ul>

**NOTE:** En cas de panne de la lampe d'éclairage du four, il est possible de continuer à utiliser l'appareil sans aucun problème. Pour le remplacement de la lampe, s'adresser à un centre de Service Après-Vente agréé.

#### Avertissements pour l'élimination correcte du produit aux termes de la Directive européenne 2002/96/EC.

Au terme de son utilisation, le produit ne doit pas être éliminé avec les déchets urbains.

Le produit doit être remis à l'un des centres de collecte sélective prévus par l'administration communale ou auprès des revendeurs assurant ce service. Éliminer séparément un appareil électroménager permet d'éviter les retombées négatives pour l'environnement et la santé dérivant d'une élimination incorrecte, et permet de récupérer les matériaux qui le composent dans le but d'une économie importante en termes d'énergie et de ressources. Pour rappeler l'obligation d'éliminer séparément les appareils électroménagers, le produit porte le symbole d'un caisson à ordures barré.



