



Thinking of you
Electrolux



ESF5521LOW
ESF5521LOX

FR	LAVE-VAISSELLE	NOTICE D'UTILISATION	2
PT	MÁQUINA DE LAVAR LOIÇA	MANUAL DE INSTRUÇÕES	22
ES	LAVAVAJILLAS	MANUAL DE INSTRUCCIONES	41

TABLE DES MATIÈRES

1. CONSIGNES DE SÉCURITÉ.....	3
2. INSTRUCTIONS DE SÉCURITÉ.....	4
3. DESCRIPTION DE L'APPAREIL.....	6
4. BANDEAU DE COMMANDE.....	7
5. PROGRAMMES.....	8
6. RÉGLAGES.....	9
7. OPTIONS.....	12
8. AVANT LA PREMIÈRE UTILISATION.....	12
9. UTILISATION QUOTIDIENNE.....	14
10. CONSEILS.....	16
11. ENTRETIEN ET NETTOYAGE.....	18
12. EN CAS D'ANOMALIE DE FONCTIONNEMENT.....	19
13. CARACTÉRISTIQUES TECHNIQUES.....	21

NOUS PENSONS À VOUS

Merci d'avoir choisi ce produit Electrolux. Avec ce produit, vous bénéficiez de dizaines d'années d'expérience professionnelle et d'innovation. Ingénieux et élégant, il a été conçu sur mesure pour vous. Grâce à cet appareil, vous savez que chaque utilisation vous apportera satisfaction.

Bienvenue chez Electrolux.

Visitez notre site Internet pour :



Obtenir des conseils d'utilisation, des brochures, de l'aide, des informations :
www.electrolux.com



Enregistrer votre produit pour obtenir un meilleur service :
www.registerelectrolux.com



Acheter des accessoires, consommables et pièces de rechange d'origine pour votre appareil :
www.electrolux.com/shop

SERVICE APRÈS-VENTE

N'utilisez que des pièces de rechange d'origine.

Avant de contacter le service, assurez-vous de disposer des informations suivantes : Modèle, PNC, numéro de série.

Vous trouverez ces informations sur la plaque signalétique.



Avertissement/Attention : consignes de sécurité.



Informations générales et conseils.



Informations en matière de protection de l'environnement.

Sous réserve de modifications.

1. ⚠️ CONSIGNES DE SÉCURITÉ

Avant d'installer et d'utiliser cet appareil, lisez soigneusement les instructions fournies. Le fabricant ne peut être tenu pour responsable des dommages et blessures liés à une mauvaise installation ou utilisation. Conservez toujours cette notice avec votre appareil pour vous y référer ultérieurement.

1.1 Consignes générales de sécurité

- Cet appareil est conçu uniquement pour un usage domestique et des utilisations telles que :
 - bâtiments de ferme, cuisines réservées aux employés dans les magasins, bureaux et autres lieux de travail ;
 - pour une utilisation privée, par les clients, dans des hôtels et autres lieux de séjour.
- Ne modifiez pas les caractéristiques de cet appareil.
- La pression de l'eau en fonctionnement (minimale et maximale) doit se situer entre 0.5 (0.05) / 8 (0.8) bar (Mpa)
- Respectez le nombre maximum de 13 couverts.
- Si le câble d'alimentation est endommagé, il doit être remplacé par le fabricant, son service après-vente ou des personnes de qualification similaire afin d'éviter un danger.
- Placez les couteaux et les couverts avec des bouts pointus dans le panier à couverts avec les pointes tournées vers le bas ou en position horizontale.
- Ne laissez pas la porte de l'appareil ouverte sans surveillance pour éviter tout risque de chute.
- Avant toute opération d'entretien, éteignez l'appareil et débranchez la fiche de la prise secteur.
- Ne pulvérisez pas d'eau ni de vapeur pour nettoyer l'appareil.
- Les orifices d'aération situés à la base (si présents) ne doivent pas être obstrués par de la moquette.
- L'appareil doit être raccordé au réseau de distribution d'eau en utilisant les ensembles de raccordement neufs

fournis avec l'appareil, il convient de ne pas réutiliser des ensembles de raccordement usagés.

1.2 Sécurité des enfants et des personnes vulnérables

- Cet appareil peut être utilisé par des enfants âgés d'au moins 8 ans et par des personnes ayant des capacités physiques, sensorielles ou mentales réduites ou dénuées d'expérience ou de connaissance, s'ils (si elles) sont correctement surveillé(e)s ou si des instructions relatives à l'utilisation de l'appareil en toute sécurité leur ont été données et si les risques encourus ont été appréhendés.
- Les enfants ne doivent pas jouer avec l'appareil.
- Ne laissez pas les détergents à la portée des enfants.
- Tenez les enfants et les animaux éloignés de la porte de l'appareil lorsque celle-ci est ouverte.
- Le nettoyage et l'entretien par l'utilisateur ne doivent pas être effectués par des enfants sans surveillance.

2. INSTRUCTIONS DE SÉCURITÉ

2.1 Installation

- Retirez l'intégralité de l'emballage
- N'installez pas et ne branchez pas un appareil endommagé.
- N'installez pas l'appareil ou ne l'utilisez pas dans un endroit où la température ambiante est inférieure à 0 °C.
- Suivez scrupuleusement les instructions d'installation fournies avec l'appareil.
- Vérifiez que l'appareil est installé sous et à proximité de structures sûres.

2.2 Connexion électrique



AVERTISSEMENT!

Risque d'incendie ou d'électrocution.

- L'appareil doit être relié à la terre.
- Vérifiez que les données électriques figurant sur la plaque signalétique correspondent à celles de votre

réseau. Si ce n'est pas le cas, contactez un électricien.

- Utilisez toujours une prise de courant de sécurité correctement installée.
- N'utilisez pas d'adaptateurs multiprises ni de rallonges.
- Veillez à ne pas endommager la fiche secteur ni le câble d'alimentation. Le remplacement du cordon d'alimentation de l'appareil doit être effectué par notre service après-vente.
- Ne connectez la fiche d'alimentation secteur à la prise de courant secteur qu'à la fin de l'installation. Assurez-vous que la fiche d'alimentation est accessible une fois l'appareil installé.
- Ne tirez jamais sur le câble d'alimentation électrique pour débrancher l'appareil. Tirez toujours sur la fiche.
- Cet appareil est conforme aux directives CEE.
- Uniquement pour le R-U et l'Irlande. L'appareil dispose d'une alimentation

secteur de 13 A. S'il est nécessaire de changer le fusible de la fiche électrique, utilisez le fusible : 13 amp ASTA (BS 1362).

2.3 Raccordement à l'arrivée d'eau

- Veillez à ne pas endommager les tuyaux de circulation d'eau.
- Avant de brancher l'appareil à des tuyaux neufs ou n'ayant pas servi depuis longtemps, laissez couler l'eau jusqu'à ce qu'elle soit propre.
- Avant d'utiliser l'appareil pour la première fois, assurez-vous de l'absence de fuites.
- Le tuyau d'arrivée d'eau comporte une vanne de sécurité et une gaine avec un câble d'alimentation intérieur.

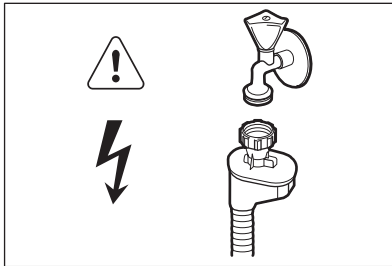

AVERTISSEMENT!

Tension dangereuse.

- Si le tuyau d'arrivée d'eau est endommagé, débranchez immédiatement la fiche de la prise secteur. Contactez le service après-vente pour remplacer le tuyau d'arrivée d'eau.

2.4 Utilisation

- Ne montez pas sur la porte ouverte de votre appareil ; ne vous asseyez pas dessus.

- Les produits de lavage pour lave-vaisselle sont dangereux. Suivez les consignes de sécurité figurant sur l'emballage du produit de lavage.
- Ne buvez pas l'eau de l'appareil ; ne jouez pas avec.
- N'enlevez pas la vaisselle de l'appareil avant la fin du programme. Il peut rester du produit de lavage sur la vaisselle.
- De la vapeur chaude peut s'échapper de l'appareil si vous ouvrez la porte pendant le déroulement d'un programme.
- Ne placez pas de produits inflammables ou d'éléments imbibés de produits inflammables à l'intérieur ou à proximité de l'appareil, ni sur celui-ci.

2.5 Maintenance

- Contactez votre service après-vente pour faire réparer l'appareil. N'utilisez que des pièces de rechange d'origine.
- Avant de contacter le service, assurez-vous de disposer des informations suivantes (qui se trouvent sur la plaque signalétique).
Modèle :
PNC :
Numéro de série :

2.6 Mise au rebut



AVERTISSEMENT!

Risque de blessure ou d'asphyxie.

- Débranchez l'appareil de l'alimentation électrique.
- Coupez le câble d'alimentation et mettez-le au rebut.
- Retirez le dispositif de verrouillage de la porte pour empêcher les enfants et les animaux de s'enfermer dans l'appareil.

3. DESCRIPTION DE L'APPAREIL

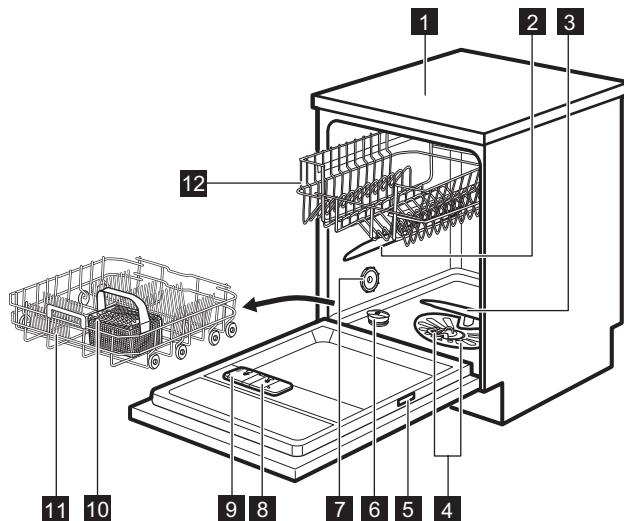

- | | |
|---|---|
| 1 Plan de travail | 8 Distributeur de liquide de rinçage |
| 2 Bras d'aspersion intermédiaire | 9 Distributeur de produit de lavage |
| 3 Bras d'aspersion inférieur | 10 Panier à couverts |
| 4 Filtres | 11 Panier du bas |
| 5 Plaque de calibrage | 12 Panier du haut |
| 6 Réservoir de sel régénérant | |
| 7 Fente d'aération | |

4. BANDEAU DE COMMANDE

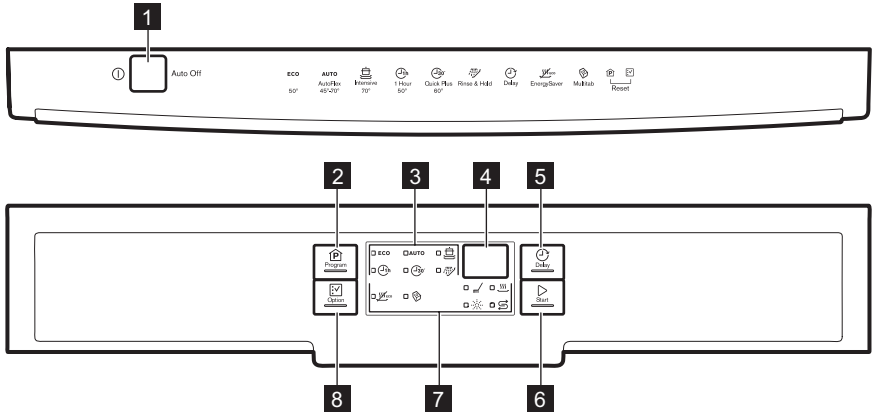





- 1** Touche Marche/Arrêt
- 2** Touche **Program**
- 3** Voyants de programme
- 4** Affichage
- 5** Touche **Delay**
- 6** Touche **Start**
- 7** Voyants
- 8** Touche **Option**

4.1 Voyants

Voyant	Description
	Phase de lavage. Il s'allume au cours de la phase de lavage.
	Phase de séchage. Il s'allume au cours de la phase de séchage.
	Voyant Multitab.
	Voyant du réservoir de sel régénérant. Ce voyant est toujours éteint pendant le déroulement du programme.
	Voyant du réservoir de liquide de rinçage. Ce voyant est toujours éteint pendant le déroulement du programme.
	Voyant EnergySaver.

5. PROGRAMMES

Programme	Degré de salissure Type de vaisselle	Phases du programme	Options
ECO 1)	<ul style="list-style-type: none"> • Normalement sale • Vaisselle et couverts 	<ul style="list-style-type: none"> • Prélavage • Lavage 50 °C • Rinçage • Séchage 	<ul style="list-style-type: none"> • EnergySaver • Multitab
AUTO 2)	<ul style="list-style-type: none"> • Tous les modèles • Vaisselle, couverts, plats et casseroles 	<ul style="list-style-type: none"> • Prélavage • Lavage de 45 °C à 70 °C • Rinçage • Séchage 	<ul style="list-style-type: none"> • EnergySaver • Multitab
 3)	<ul style="list-style-type: none"> • Très sale • Vaisselle, couverts, plats et casseroles 	<ul style="list-style-type: none"> • Prélavage • Lavage 70 °C • Rinçage • Séchage 	<ul style="list-style-type: none"> • EnergySaver • Multitab
 4)	<ul style="list-style-type: none"> • Saleté légère • Vaisselle et couverts 	<ul style="list-style-type: none"> • Lavage 50 °C ou 55 °C • Rinçage 	<ul style="list-style-type: none"> • Multitab
 4)	<ul style="list-style-type: none"> • Vaisselle fraîchement salie • Vaisselle et couverts 	<ul style="list-style-type: none"> • Lavage 60 °C ou 65 °C • Rinçage 	<ul style="list-style-type: none"> • Multitab
 5)	<ul style="list-style-type: none"> • Tous les modèles 	<ul style="list-style-type: none"> • Prélavage 	

1) Ce programme vous permet d'optimiser votre consommation d'eau et d'énergie pour la vaisselle et les couverts normalement sales. (Il s'agit du programme standard pour les instituts de tests.)

2) L'appareil détecte le degré de salissure et la quantité de vaisselle dans les paniers. Il règle automatiquement la température ainsi que le volume d'eau, la consommation d'énergie et la durée du programme.





3) Ce programme comprend une phase de rinçage à haute température, pour des résultats plus hygiéniques. Au cours de la phase de rinçage, la température reste à 70 °C pendant au moins 10 minutes.

4) Ce programme permet de laver une charge de vaisselle fraîchement salie. Il offre de bons résultats de lavage en peu de temps.

5) Avec ce programme, vous pouvez rincer rapidement les plats pour éviter aux résidus alimentaires d'accrocher les plats et aux odeurs d'envahir l'appareil. N'utilisez pas de produit de lavage avec ce programme.

5.1 Valeurs de consommation

Programme 1)	Eau (l)	Électricité (KWh)	Durée (min)
ECO	11	1.050	195

Programme 1)	Eau (l)	Électricité (KWh)	Durée (min)
AUTO	7 - 15	0.6 - 1.4	40 - 150
	13 - 15	1.3 - 1.5	140 - 160
	8 - 9	1.0 - 1.2	55 - 65
	9	0.9	30
	4	0.1	14

1) Les valeurs de consommation peuvent changer en fonction de la pression et de la température de l'eau, des variations de l'alimentation électrique, de la quantité de vaisselle chargée ainsi que des options sélectionnées.

5.2 Informations pour les instituts de test

Pour toute information relative aux performances de test, envoyez un courrier électronique à l'adresse :

info.test@dishwasher-production.com

Notez le numéro du produit (PNC) indiqué sur la plaque signalétique.

6. RÉGLAGES

6.1 Mode de sélection de programme et mode utilisateur

Lorsque l'appareil est en mode de sélection de programme, il est possible de régler un programme et d'entrer dans le mode utilisateur.

En mode utilisateur, les réglages suivants peuvent être modifiés :

- Niveau de l'adoucisseur d'eau en fonction de la dureté de l'eau.
- Activation ou désactivation du signal sonore de fin de programme.
- Désactivation du distributeur de liquide de rinçage lorsque vous souhaitez utiliser l'option Multitab sans liquide de rinçage.

Ces réglages seront sauvegardés jusqu'à ce que vous les modifiez à nouveau.

Comment sélectionner le mode Sélection de programme

L'appareil est en mode Sélection de programme lorsque le voyant **ECO** est allumé et que la durée du programme est affichée.

En général, lorsque vous allumez l'appareil, il est en mode Sélection de programme. Cependant, si ce n'est pas le cas, vous pouvez sélectionner le mode Sélection de programme de la façon suivante :

Appuyez simultanément sur les touches **Program** et **Option** et maintenez-les enfoncées jusqu'à ce que l'appareil se mette en mode Sélection de programme.

6.2 Adoucisseur d'eau

L'adoucisseur d'eau élimine les minéraux de l'arrivée d'eau qui pourraient avoir un impact négatif sur les résultats de lavage et sur l'appareil.

Plus la teneur en minéraux est élevée, plus l'eau est dure. La dureté de l'eau est mesurée en échelles d'équivalence.

L'adoucisseur doit être réglé en fonction du degré de dureté de l'eau de votre région. Votre compagnie des eaux peut

vous indiquer la dureté de l'eau dans votre région. Il est important de régler l'adoucisseur d'eau sur un niveau adéquat pour vous garantir de bons résultats de lavage.

Dureté de l'eau

Degrés allemands (°dH)	Degrés français (°fH)	mmol/l	Degrés Clarke	Réglage du niveau de l'adoucisseur d'eau
47 - 50	84 - 90	8.4 - 9.0	58 - 63	10
43 - 46	76 - 83	7.6 - 8.3	53 - 57	9
37 - 42	65 - 75	6.5 - 7.5	46 - 52	8
29 - 36	51 - 64	5.1 - 6.4	36 - 45	7
23 - 28	40 - 50	4.0 - 5.0	28 - 35	6
19 - 22	33 - 39	3.3 - 3.9	23 - 27	5 1)
15 - 18	26 - 32	2.6 - 3.2	18 - 22	4
11 - 14	19 - 25	1.9 - 2.5	13 - 17	3
4 - 10	7 - 18	0.7 - 1.8	5 - 12	2
<4	<7	<0.7	< 5	1 2)

1) Réglages d'usine.

2) N'utilisez pas de sel à ce niveau.

Comment régler le niveau de l'adoucisseur d'eau

L'appareil doit être en mode Sélection de programme.

- Pour entrer en mode utilisateur, appuyez simultanément sur les touches **Delay** et **Start** en les maintenant enfoncées jusqu'à ce que les voyants **ECO**, **AUTO** et  commencent à clignoter et que l'affichage soit vide.
- Appuyez sur la touche **Program**.
 - Les voyants **AUTO** et  s'éteignent.
 - Le voyant **ECO** continue à clignoter.

- L'affichage indique le réglage actuel : Par ex., **5 L** = niveau 5.

- Appuyez sur la touche **Program** à plusieurs reprises pour modifier le réglage.
- Appuyez sur la touche Marche/Arrêt pour confirmer le réglage.

6.3 Distributeur de liquide de rinçage

Le liquide de rinçage permet de sécher la vaisselle sans laisser de traînées ni de taches.

Le liquide de rinçage est automatiquement ajouté au cours de la phase de rinçage chaud.





Utilisation du liquide de rinçage et des pastilles tout-en-un

Lorsque vous activez l'option Multitab, le distributeur de liquide de rinçage continue à libérer le liquide de rinçage. Vous pouvez cependant désactiver le distributeur de liquide de rinçage. Dans ce cas, les résultats de séchage risquent d'être insatisfaisants.

Lorsque le distributeur de liquide de rinçage est désactivé, le voyant de contrôle du liquide de rinçage est toujours éteint.

Comment désactiver le distributeur de liquide de rinçage

L'appareil doit être en mode Programmation.

1. Pour entrer en mode utilisateur, maintenez les touches **Delay** et **Start** enfoncées jusqu'à ce que les voyants **ECO**, **AUTO** et  se mettent à clignoter et que plus rien ne s'affiche.
2. Appuyez sur la touche **Option**.
 - Les voyants **ECO** et  s'éteignent.
 - Le voyant **AUTO** continue à clignoter.
 - L'affichage indique le réglage actuel.
 -  = distributeur de liquide de rinçage activé.
 -  = distributeur de liquide de rinçage désactivé.
3. Appuyez sur **Option** pour modifier le réglage.
4. Appuyez sur la touche Marche/Arrêt pour confirmer le réglage.

6.4 Signaux sonores

Les signaux sonores se déclenchent en cas d'anomalie de fonctionnement de l'appareil. Il est impossible de désactiver ces signaux sonores.

Un signal sonore retentit également lorsque le programme est terminé. Par défaut, ce signal sonore est désactivé, mais il est possible de l'activer.

Comment activer le signal sonore de fin de programme

L'appareil doit être en mode Sélection de programme.

1. Pour entrer en mode utilisateur, appuyez simultanément sur les touches **Delay** et **Start** en les maintenant enfoncées jusqu'à ce que les voyants **ECO**, **AUTO** et  commencent à clignoter et que l'affichage soit vide.
2. Appuyez sur la touche **Delay**.
 - Les voyants **ECO** et **AUTO** s'éteignent.
 - Le voyant  continue à clignoter.
 - L'affichage indique le réglage actuel :
 -  = Signal sonore désactivé.
 -  = Signal sonore activé.
3. Appuyez sur la touche **Delay** pour modifier le réglage.
4. Appuyez sur la touche Marche/Arrêt pour confirmer le réglage.

7. OPTIONS

 Vous devez activer les options souhaitées à chaque fois avant de lancer un programme. Vous ne pouvez pas activer ni désactiver d'options pendant le déroulement d'un programme.

 Certaines options ne sont pas compatibles entre elles. Si vous avez choisi des options incompatibles, l'appareil en désactivera automatiquement une ou plusieurs. Seuls les voyants correspondant aux options encore actives resteront allumés.

7.1 Multitab

Activez cette option lorsque vous utilisez des pastilles tout en 1 contenant le sel régénérant, le liquide de rinçage et le produit de lavage. Elles peuvent également contenir d'autres agents de lavage ou de rinçage.

Cette option désactive la libération du sel régénérant. Le voyant du sel régénérant ne s'allume pas.

En utilisant cette option, la durée du programme est prolongée, pour améliorer

les résultats de lavage et de séchage offerts par les pastilles Tout en 1.

Multitab n'est pas une option permanente et doit être sélectionnée à chaque cycle.

Comment l'activer Multitab

Appuyez sur **Option** jusqu'à ce que le voyant  s'allume.

7.2 EnergySaver

Cette option diminue la température de la dernière phase de rinçage et, par conséquent, la consommation d'énergie (environ -25 %).

Il se peut que la vaisselle soit encore mouillée à la fin du programme.

La durée du programme est plus courte.

Comment activer EnergySaver

Appuyez sur la touche **Option** jusqu'à ce que le voyant  s'allume.

Si cette option n'est pas compatible avec le programme, le voyant correspondant ne s'allume pas ou clignote rapidement pendant quelques secondes puis s'éteint. L'affichage indique la durée actualisée du programme.

8. AVANT LA PREMIÈRE UTILISATION

- 1. Assurez-vous que le réglage actuel de l'adoucisseur d'eau est compatible avec la dureté de l'arrivée d'eau. Si ce n'est pas le cas, réglez le niveau de l'adoucisseur d'eau.**
- Remplissez le réservoir de sel régénérant.
- Remplissez le distributeur de liquide de rinçage.
- Ouvrez le robinet d'eau.
- Lancez un programme pour éliminer tous les résidus qui peuvent toujours se trouver à l'intérieur de l'appareil.

N'utilisez pas de produit de lavage et ne chargez pas les paniers. Lorsque vous démarrez un programme, l'appareil peut prendre 5 minutes pour recharger la résine dans l'adoucisseur d'eau. Pendant ce temps, l'appareil semble ne pas fonctionner. La phase de lavage ne démarre qu'une fois cette procédure achevée. La procédure sera répétée régulièrement.

8.1 Réservoir de sel régénérant



ATTENTION!

Utilisez uniquement du sel régénérant conçu pour les lave-vaisselle.

Le sel permet de recharger la résine dans l'adoucisseur d'eau et de garantir de bons résultats de lavage en utilisation quotidienne.

Remplissage du réservoir de sel régénérant

1. Tournez le couvercle du réservoir de sel régénérant vers la gauche et retirez-le.
2. Versez 1 litre d'eau dans le réservoir de sel régénérant (uniquement la première fois).
3. Remplissez le réservoir avec du sel régénérant.

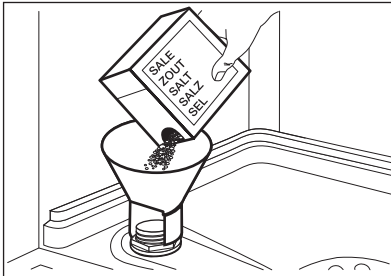

4. Enlevez le sel qui se trouve autour de l'ouverture du réservoir de sel régénérant.

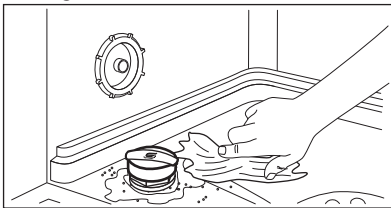

5. Tournez le couvercle du réservoir de sel régénérant vers la droite pour refermer le réservoir.



De l'eau et du sel peuvent sortir du réservoir de sel régénérant lorsque vous le remplissez. Risque de corrosion. Afin d'éviter cela, après avoir rempli le réservoir de sel régénérant, démarrez un programme.

8.2 Comment remplir le distributeur de liquide de rinçage

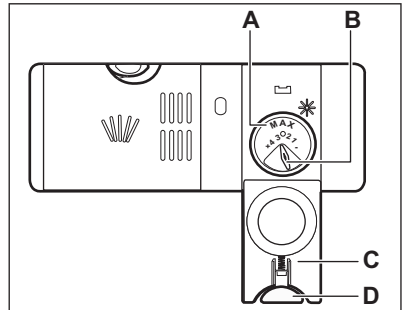
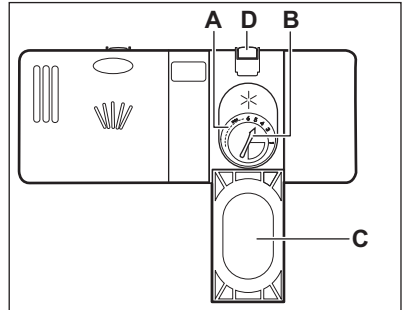

**ATTENTION!**

Utilisez uniquement du liquide de rinçage spécialement conçu pour les lave-vaisselle.

1. Appuyez sur le bouton d'ouverture (**D**) pour ouvrir le couvercle (**C**).
2. Versez le liquide de rinçage dans le distributeur (**A**) jusqu'à ce qu'il atteigne le niveau « max ».
3. Si le liquide de rinçage déborde, épongez-le avec un chiffon absorbant pour éviter tout excès de mousse.
4. Fermez le couvercle. Assurez-vous que le bouton d'ouverture se verrouille correctement.



Vous pouvez tourner le sélecteur de quantité délivrée (**B**) entre la position 1 (quantité minimale) et la position 4 ou 6 (quantité maximale).

9. UTILISATION QUOTIDIENNE

1. Ouvrez le robinet d'eau.
2. Appuyez sur la touche Marche/Arrêt pour allumer l'appareil.

Assurez-vous que l'appareil est en mode Programmation.

- Si le voyant du réservoir de sel régénérant est allumé, remplissez le réservoir.
 - Si le voyant du liquide de rinçage est allumé, remplissez le distributeur de liquide de rinçage.
3. Chargez les paniers.
 4. Ajoutez le produit de lavage. Si vous utilisez des pastilles de détergent multifonctions, activez l'option Multitab.
 5. Réglez et lancez le programme adapté au type de vaisselle et au degré de salissure.

9.1 Utilisation du produit de lavage

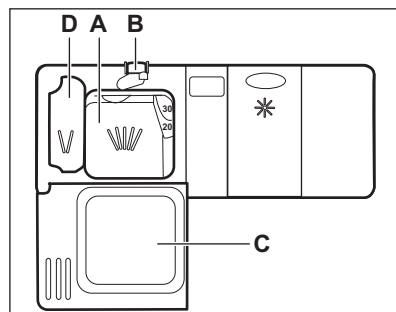

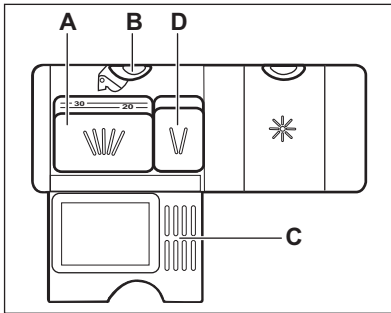

1. Appuyez sur le bouton d'ouverture (**B**) pour ouvrir le couvercle (**C**).
2. Versez le produit de lavage, en poudre ou en tablette, dans le compartiment (**A**).
3. Si le programme comporte une phase de pré-lavage, versez une petite quantité de produit de lavage dans le compartiment (**D**).
4. Fermez le couvercle. Assurez-vous que le bouton d'ouverture se verrouille correctement.

9.2 Réglage et départ d'un programme

Fonction Auto Off

Cette fonction réduit la consommation d'énergie en éteignant automatiquement l'appareil lorsqu'il ne fonctionne pas.

La fonction s'active :

- 5 minutes après la fin du programme de lavage.
- Au bout de 5 minutes si le programme n'a pas démarré.

Départ d'un programme

1. Appuyez sur la touche Marche/Arrêt pour allumer l'appareil. Assurez-vous que l'appareil est en mode Sélection de programme.
2. Fermez la porte de l'appareil.
3. Appuyez sur la touche **Program** à plusieurs reprises jusqu'à ce que le voyant du programme que vous souhaitez sélectionner s'allume.

L'affichage indique la durée du programme.

4. Sélectionnez les options compatibles.
5. Appuyez sur la touche **Start** pour lancer le programme.
 - Le voyant de la phase de lavage s'allume.
 - Le décompte de la durée du programme démarre et s'effectue par paliers d'une minute.

Démarrage d'un programme avec départ différé

1. Sélectionnez un programme.
2. Appuyez sur la touche **Delay** à plusieurs reprises jusqu'à ce que l'affichage indique le délai choisi pour le départ différé (de 1 à 24 heures).

Le voyant du programme sélectionné clignote.

3. Appuyez sur la touche **Start**.
4. Fermez la porte de l'appareil pour démarrer le décompte.

Lorsque le décompte est terminé, le programme démarre et le voyant de la phase de lavage s'allume.

Ouverture de la porte au cours du fonctionnement de l'appareil

Si vous ouvrez la porte lorsqu'un programme est en cours, l'appareil s'arrête. Lorsque vous refermez la porte, l'appareil reprend là où il a été interrompu.



Durant la phase de séchage, si la porte est ouverte pendant plus de 30 secondes, le programme en cours s'arrête.

Annulation du départ différé au cours du décompte

Lorsque vous annulez le départ différé, vous devez régler de nouveau le programme et les options.

Appuyez simultanément sur les touches **Program** et **Option** et maintenez-les enfoncées jusqu'à ce que l'appareil se mette en mode Sélection de programme.

Annulation du programme

Appuyez simultanément sur les touches **Program** et **Option** et maintenez-les enfoncées jusqu'à ce que l'appareil se mette en mode Sélection de programme. Assurez-vous que le distributeur de produit de lavage n'est pas vide avant de démarrer un nouveau programme de lavage.

Fin du programme

Lorsque le programme est terminé, 0:00 s'affiche. Les voyants de phase sont éteints.

Toutes les touches sont inactives à l'exception de la touche Marche/Arrêt.

1. Appuyez sur la touche Marche/Arrêt ou attendez que la fonction Auto Off éteigne l'appareil automatiquement. Si vous ouvrez la porte avant l'activation de la fonction Auto Off, l'appareil s'arrête automatiquement.
2. Fermez le robinet d'eau.

10. CONSEILS

10.1 Raccordement

Les conseils suivants vous garantissent des résultats de lavage et de séchage optimaux au quotidien, et vous aideront à protéger l'environnement.

- Videz les plus gros résidus alimentaires des plats dans une poubelle.
- Ne rincez pas vos plats à la main au préalable. En cas de besoin, utilisez le programme de pré-lavage (si disponible) ou sélectionnez un programme avec une phase de pré-lavage.
- Utilisez toujours tout l'espace des paniers.
- Lorsque vous chargez l'appareil, veillez à ce que l'eau libérée par les embouts des bras d'aspersion puisse atteindre parfaitement les plats pour qu'ils soient parfaitement lavés. Vérifiez que les plats ne se touchent pas ou ne se recouvrent pas les uns les autres.
- Vous pouvez utiliser du détergent, du liquide de rinçage et du sel régénérant séparément, ou des pastilles tout en 1 (par ex. « 3 en 1 », « 4 en 1 » ou « tout en 1 »). Suivez les instructions indiquées sur l'emballage.
- Sélectionnez le programme en fonction du type de vaisselle et du degré de salissure. Le programme ECO vous permet d'optimiser votre consommation d'eau et d'énergie pour la vaisselle et les couverts normalement sales.

10.2 Utilisation de sel régénérant, de liquide de rinçage et de produit de lavage

- Utilisez uniquement du sel régénérant, du liquide de rinçage et du produit de lavage conçus pour les lave-vaisselle. D'autres produits peuvent endommager l'appareil.
- Les pastilles tout en 1 sont généralement adaptées aux régions où la dureté de l'eau est inférieure à 21 °dH. Dans les régions où la dureté dépasse cette limite, du liquide de rinçage et du sel régénérant doivent être utilisés en complément des pastilles tout en 1. Cependant, dans les régions où l'eau est dure ou très dure, nous recommandons l'utilisation séparée d'un détergent simple (poudre, gel, pastille, sans fonction supplémentaire), de liquide de rinçage et de sel régénérant pour des résultats de lavage et de séchage optimaux.
- Si vous utilisez des pastilles tout en 1, vous pouvez sélectionner l'option Multitab (si disponible). Cette option améliore les résultats de lavage et de séchage avec l'utilisation de pastilles tout en 1.
- Les tablettes de détergent ne se dissolvent pas complètement durant les programmes courts. Pour éviter que des résidus de produit de lavage ne se déposent sur la vaisselle, nous

recommandons d'utiliser des pastilles de détergent avec des programmes longs.

- N'utilisez que la quantité nécessaire de produit de lavage. Reportez-vous aux instructions figurant sur l'emballage du produit de lavage.

10.3 Que faire si vous ne voulez plus utiliser de pastilles de détergent multifonctions

Avant de commencer à utiliser du produit de lavage, du sel régénérant et du liquide de rinçage séparément, effectuez la procédure suivante :

1. Réglez l'adoucisseur d'eau au niveau maximal.
2. Assurez-vous que le réservoir de sel régénérant et le distributeur de liquide de rinçage sont pleins.
3. Lancez le programme le plus court avec une phase de rinçage. N'utilisez pas de produit de lavage et ne chargez pas les paniers.
4. Lorsque le programme de lavage est terminé, réglez l'adoucisseur d'eau en fonction de la dureté de l'eau dans votre région.
5. Ajustez la quantité de liquide de rinçage libérée.

10.4 Chargement des paniers

- Utilisez uniquement cet appareil pour laver des articles qui peuvent passer au lave-vaisselle.
- Ne mettez pas dans le lave-vaisselle des articles en bois, en corne, en aluminium, en étain et en cuivre.
- Ne placez pas dans l'appareil des objets pouvant absorber l'eau (éponges, chiffons de nettoyage).
- Retirez les gros résidus alimentaires des plats et jetez-les à la poubelle.
- Laissez tremper les casseroles contenant des restes d'aliments brûlés.

- Chargez les articles creux (tasses, verres et casseroles) en les retournant.
- Vérifiez que les verres ne se touchent pas pour éviter qu'ils ne se brisent.
- Placez les petits articles dans le panier à couverts.
- Placez les objets légers dans le panier supérieur. Disposez-les de façon à ce qu'ils ne puissent pas se retourner.
- Assurez-vous que les bras d'aspersion tournent librement avant de lancer un programme.

10.5 Avant le démarrage d'un programme

Assurez-vous que :

- Les filtres sont propres et correctement installés.
- Le bouchon du réservoir de sel régénérant est vissé.
- Les bras d'aspersion ne sont pas obstrués.
- Vous avez utilisé du sel régénérant et du liquide de rinçage (sauf si vous utilisez des pastilles tout en 1).
- La vaisselle est bien positionnée dans les paniers.
- Le programme est adapté au type de vaisselle et au degré de salissure.
- Vous utilisez la bonne quantité de produit de lavage.

10.6 Déchargement des paniers

1. Attendez que la vaisselle refroidisse avant de la retirer du lave-vaisselle. La vaisselle encore chaude est sensible aux chocs.
2. Déchargez d'abord le panier inférieur, puis le panier supérieur.



À la fin du programme, les côtés et la porte de l'appareil peuvent être mouillés.

11. ENTRETIEN ET NETTOYAGE



AVERTISSEMENT!

Avant toute opération d'entretien, éteignez l'appareil et débranchez la fiche de la prise secteur.



Les filtres sales et les bras d'aspersion obstrués diminuent les résultats de lavage. Contrôlez-les régulièrement et nettoyez-les si nécessaire.

11.1 Nettoyage des filtres

Le système de filtres est composé de 3 parties.

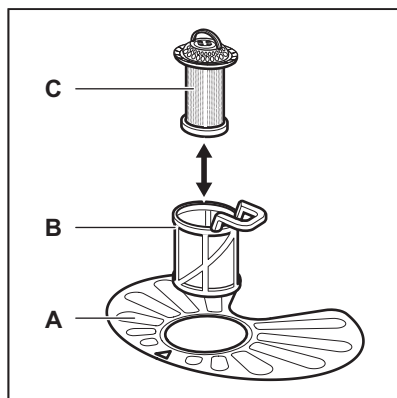

1. Tournez le filtre (B) vers la gauche et sortez-le.

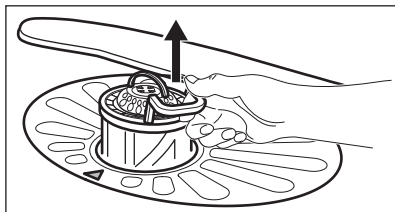
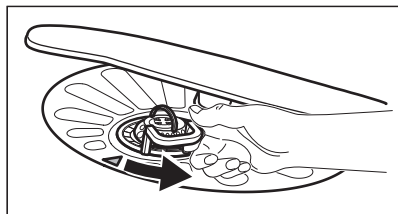

2. Retirez le filtre (C) du filtre (B).
3. Retirez le filtre plat (A).

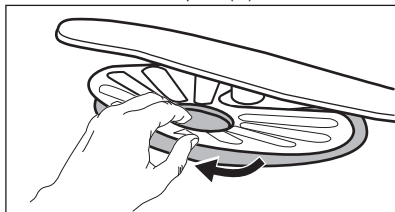

4. Lavez les filtres.

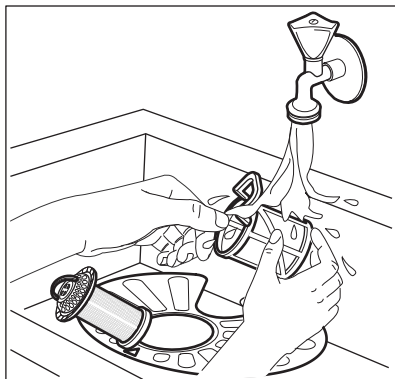

5. Assurez-vous qu'il ne reste aucun résidu alimentaire ni salissure à l'intérieur ou autour du bord du collecteur d'eau.
6. Remettez le filtre plat (A) en place. Assurez-vous qu'il est correctement positionné sous les 2 guides.

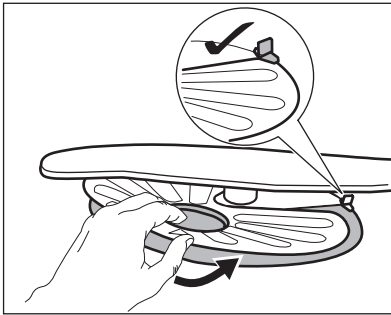

7. Remontez les filtres (B) et (C).
8. Remettez le filtre (B) dans le filtre plat (A). Tournez-le vers la droite jusqu'à la butée.

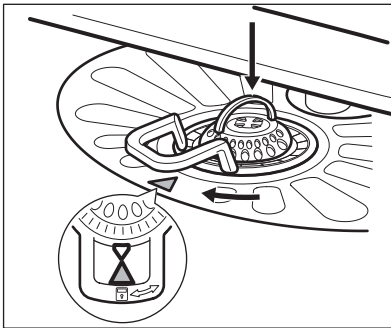

ATTENTION!

Une position incorrecte des filtres peut donner de mauvais résultats de lavage et endommager l'appareil.

11.2 Nettoyage des bras d'aspersion

Ne retirez pas les bras d'aspersion. Si des résidus ont bouché les orifices des bras d'aspersion, éliminez ceux-ci à l'aide d'un objet fin et pointu.

11.3 Nettoyage extérieur

- Nettoyez l'appareil avec un chiffon doux humide.
- Utilisez uniquement des produits de lavage neutres.
- N'utilisez pas de produits abrasifs, de tampons à récurer ni de solvants.

11.4 Nettoyage intérieur

- Nettoyez soigneusement l'appareil, y compris le joint caoutchouc du hublot avec un chiffon doux humide.
- Si vous utilisez régulièrement des programmes de courte durée, des dépôts de graisse et des dépôts calcaires peuvent se former à l'intérieur de l'appareil. Pour éviter cela, nous recommandons de lancer un programme long au moins 2 fois par mois.

12. EN CAS D'ANOMALIE DE FONCTIONNEMENT

Si l'appareil ne démarre pas ou s'arrête en cours de programme, avant de contacter le service après-vente, vérifiez d'abord si vous ne pouvez pas résoudre le problème vous même à l'aide des informations du tableau.

Pour certaines anomalies, l'écran affiche un code d'alarme.

Problème et code d'alarme	Solution possible
L'appareil ne s'allume pas.	<ul style="list-style-type: none"> • Assurez-vous que la fiche du câble d'alimentation est bien insérée dans la prise de courant. • Assurez-vous qu'aucun fusible n'est grillé dans la boîte à fusibles.

Problème et code d'alarme	Solution possible
Le programme ne démarre pas.	<ul style="list-style-type: none"> • Vérifiez que la porte de l'appareil est fermée. • Appuyez sur la touche Start. • Si vous avez sélectionné un départ différé, annulez-le ou attendez la fin du décompte. • L'appareil a commencé la procédure de recharge de la résine dans l'adoucisseur d'eau. La durée de la fonction est d'environ 5 minutes.
L'appareil ne se remplit pas d'eau. L'affichage indique <i>10</i> .	<ul style="list-style-type: none"> • Assurez-vous que le robinet d'eau est ouvert. • Assurez-vous que la pression de l'arrivée d'eau n'est pas trop basse. Pour obtenir cette information, contactez votre compagnie des eaux. • Assurez-vous que le robinet d'eau n'est pas obstrué. • Assurez-vous que le filtre du tuyau d'arrivée d'eau n'est pas obstrué. • Assurez-vous que le tuyau d'arrivée d'eau n'est pas tordu ni plié.
L'appareil ne vidange pas l'eau. L'affichage indique <i>20</i> .	<ul style="list-style-type: none"> • Assurez-vous que le siphon de l'évier n'est pas obstrué. • Assurez-vous que le tuyau d'arrivée d'eau n'est pas tordu ni plié.
Le système de sécurité anti-débordement s'est déclenché. L'affichage indique <i>30</i> .	<ul style="list-style-type: none"> • Fermez le robinet d'eau et contactez votre service après-vente.

Une fois que vous avez contrôlé l'appareil, éteignez l'appareil puis rallumez-le. Si le problème persiste, contactez le service après-vente.

Si des codes d'erreurs non décrits dans le tableau fourni s'affichent, contactez le service après-vente.

12.1 Les résultats de lavage et de séchage ne sont pas satisfaisants

Problème	Solution possible
Traînées blanchâtres ou pelli- cules bleuâtres sur les verres et la vaisselle.	<ul style="list-style-type: none"> • La quantité de liquide de rinçage libérée est trop im- portante. Placez le sélecteur de dosage du liquide de rinçage sur un niveau plus faible. • La quantité de produit de lavage est excessive.
Taches et traces de gouttes d'eau séchées sur les verres et la vaisselle.	<ul style="list-style-type: none"> • La quantité de liquide de rinçage libérée n'est pas suffisante. Placez le sélecteur de dosage du liquide de rinçage sur un niveau plus élevé. • Il se peut que la qualité du liquide de rinçage soit en cause.

Problème	Solution possible
La vaisselle est mouillée.	<ul style="list-style-type: none"> • Le programme ne comprend pas de phase de séchage ou inclut une phase de séchage à basse température. • Le distributeur de liquide de rinçage est vide. • Il se peut que la qualité du liquide de rinçage soit en cause. • Il se peut que la qualité des pastilles de détergent multifonctions soit en cause. Essayez une marque différente ou activez le distributeur de liquide de rinçage et utilisez du liquide de rinçage avec les pastilles de détergent multifonctions.



Pour trouver d'autres causes possibles, reportez-vous au chapitre « **Conseils** ».

13. CARACTÉRISTIQUES TECHNIQUES

Dimensions	Largeur / hauteur / profondeur (mm)	600 / 850 / 625
Branchement électrique 1)	Tension (V)	220 - 240
	Fréquence (Hz)	50
Pression de l'arrivée d'eau	Min. / max. bar (MPa)	0.5 (0.05) / 8 (0.8)
Arrivée d'eau	Eau froide ou eau chaude 2)	max. 60 °C
Capacité	Couverts	13
Consommation électrique	Mode « Veille » (W)	0.99
Consommation électrique	Mode « Éteint » (W)	0.10

1) Reportez-vous à la plaque signalétique pour d'autres valeurs.

2) Si l'eau chaude est produite à partir d'une source d'énergie respectueuse de l'environnement (par exemple, panneaux solaires ou énergie éolienne), utilisez une arrivée d'eau chaude afin de réduire la consommation d'énergie.

14. EN MATIÈRE DE PROTECTION DE L'ENVIRONNEMENT

Recyclez les matériaux portant le symbole . Déposez les emballages dans les conteneurs prévus à cet effet. Contribuez à la protection de l'environnement et à votre sécurité, recyclez vos produits électriques et électroniques. Ne jetez pas

les appareils portant le symbole  avec les ordures ménagères. Emmenez un tel produit dans votre centre local de recyclage ou contactez vos services municipaux.

ÍNDICE

1. INFORMAÇÕES DE SEGURANÇA.....	23
2. INSTRUÇÕES DE SEGURANÇA.....	24
3. DESCRIÇÃO DO PRODUTO.....	26
4. PAINEL DE COMANDOS	27
5. PROGRAMAS.....	28
6. PROGRAMAÇÕES.....	29
7. OPÇÕES.....	31
8. ANTES DA PRIMEIRA UTILIZAÇÃO.....	32
9. UTILIZAÇÃO DIÁRIA.....	33
10. SUGESTÕES E DICAS.....	35
11. MANUTENÇÃO E LIMPEZA.....	36
12. RESOLUÇÃO DE PROBLEMAS.....	38
13. INFORMAÇÃO TÉCNICA.....	40

ESTAMOS A PENSAR EM SI

Obrigado por ter adquirido um aparelho Electrolux. Escolheu um produto que traz com ele décadas de experiência profissional e inovação. Engenhoso e elegante, foi concebido a pensar em si. Assim, quando o utilizar, terá a tranquilidade de saber que terá sempre óptimos resultados.

Bem-vindo(a) à Electrolux.

Visite o nosso website para:



Resolver problemas e obter conselhos de utilização, catálogos e informações sobre serviços:

www.electrolux.com



Registar o seu produto para beneficiar de um serviço melhor:

www.registerelectrolux.com



Adquirir acessórios, consumíveis e peças de substituição originais para o seu aparelho:

www.electrolux.com/shop

APOIO AO CLIENTE E ASSISTÊNCIA

Utilize sempre peças de substituição originais.

Quando contactar o nosso Centro de Assistência Autorizado, certifique-se de que tem os seguintes dados disponíveis: Modelo, PNC, Número de Série.

A informação encontra-se na placa de características.

 Aviso / Cuidado - Informações de segurança

 Informações gerais e sugestões

 Informações ambientais

Sujeito a alterações sem aviso prévio.

1. ⚠️ INFORMAÇÕES DE SEGURANÇA

Leia atentamente as instruções fornecidas antes de instalar e utilizar o aparelho. O fabricante não é responsável por lesões ou danos resultantes de instalação e utilização incorrectas. Guarde sempre as instruções junto do aparelho para futura referência.

1.1 Segurança geral

- Este aparelho destina-se exclusivamente a utilizações domésticas ou semelhantes, tais como:
 - turismo rural; áreas de cozinha destinadas ao pessoal em lojas, escritórios e outros ambientes de trabalho;
 - utilização por clientes de hotéis, motéis e outros ambientes do tipo residencial.
- Não altere as especificações deste aparelho.
- A pressão da água fornecida tem de estar entre 0.5 (0.05) / 8 (0.8) bar (Mpa)
- Respeite o volume máximo de loiça de 13 pessoas.
- Se o cabo de alimentação estiver danificado, deve ser substituído pelo fabricante, por um agente de assistência autorizado ou por uma pessoa igualmente qualificada, para evitar perigos.
- Coloque as facas e todas as cutelarias de ponta afiada no cesto de talheres com as pontas viradas para baixo ou na horizontal.
- Não deixe a porta do aparelho aberta sem supervisão, para evitar quedas sobre esta.
- Antes de qualquer acção de manutenção, desactive o aparelho e desligue a ficha da tomada eléctrica.
- Não utilize jactos de água ou vapor para limpar o aparelho.
- As aberturas de ventilação existentes na base (se aplicável) não devem ficar obstruídas por tapetes ou carpetes.

- O aparelho deve ser ligado à rede de abastecimento de água com a mangueira nova fornecida. Não é permitido reutilizar uma mangueira antiga.

1.2 Segurança para crianças e pessoas vulneráveis

- Este aparelho pode ser utilizado por crianças com 8 anos ou mais e por pessoas com capacidades físicas, sensoriais ou mentais reduzidas ou com pouca experiência e conhecimento se tiverem recebido supervisão ou instruções relativas à utilização do aparelho de forma segura e compreenderem os perigos envolvidos.
- Não permita que as crianças brinquem com o aparelho.
- Mantenha todos os detergentes fora do alcance das crianças.
- Mantenha as crianças e os animais domésticos afastados da porta do aparelho quando esta estiver aberta.
- A limpeza e a manutenção básica não devem ser efectuadas por crianças sem supervisão.

2. INSTRUÇÕES DE SEGURANÇA

2.1 Instalação

- Remova toda a embalagem.
- Não instale nem utilize o aparelho se ele estiver danificado.
- Não instale nem utilize o aparelho em locais com temperatura inferior a 0 °C.
- Cumpra as instruções de instalação fornecidas com o aparelho.
- Certifique-se de que o aparelho é instalado debaixo e ao lado de estruturas seguras.

conformidade com a alimentação eléctrica. Se não estiver, contacte um electricista.

- Utilize sempre uma tomada bem instalada e à prova de choques eléctricos.
- Não utilize adaptadores de tomadas duplas ou triplas, nem cabos de extensão.
- Certifique-se de que não danifica a ficha e o cabo de alimentação eléctrica. Se for necessário substituir o cabo de alimentação, esta operação deve ser efectuada pelo nosso Centro de Assistência Técnica.
- Ligue a ficha à tomada eléctrica apenas no final da instalação. Certifique-se de que a ficha fica acessível após a instalação.
- Não puxe o cabo de alimentação para desligar o aparelho. Puxe sempre a ficha de alimentação.

2.2 Ligação eléctrica



ADVERTÊNCIA!

Risco de incêndio e choque eléctrico.

- O aparelho tem de ficar ligado à terra.
- Certifique-se de que a informação sobre a ligação eléctrica existente na placa de características está em

- Este aparelho está em conformidade com as Directivas da C.E.E.
- Apenas para o Reino Unido e para a Irlanda. O aparelho possui uma ficha com classificação de 13 A. Caso tenha de mudar o fusível da ficha eléctrica, utilize o seguinte fusível: 13 amp ASTA (BS 1362).

2.3 Ligação à rede de abastecimento de água

- Certifique-se de que não danifica as mangueiras de água.
- Antes de ligar o aparelho a canos novos ou canos que não sejam usados há muito tempo, deixe sair água até que saia limpa.
- Na primeira utilização do aparelho, certifique-se de que não há fugas de água.
- A mangueira de entrada de água possui uma válvula de segurança e um revestimento com um cabo de alimentação no seu interior.

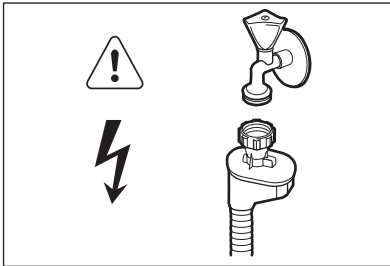

ADVERTÊNCIA!

Voltagem perigosa.

- Se a mangueira de entrada de água estiver danificada, desligue imediatamente a ficha da tomada eléctrica. Contacte a Assistência Técnica Autorizada para substituir a mangueira de entrada de água.

2.4 Utilização

- Não se sente nem se apoie na porta quando estiver aberta.

- Os detergentes de máquina de lavar loiça são perigosos. Cumpra as instruções de segurança existentes na embalagem do detergente.
- Não beba a água do aparelho, nem a utilize para qualquer outro fim.
- Não retire a loiça do aparelho enquanto o programa não estiver concluído. Pode ainda haver detergente na loiça.
- O aparelho pode libertar vapor quente se abrir a porta quando um programa estiver em funcionamento.
- Não coloque produtos inflamáveis, nem objectos molhados com produtos inflamáveis, no interior, perto ou em cima do aparelho.

2.5 Assistência Técnica

- Contacte a Assistência Técnica Autorizada se for necessário reparar o aparelho. Recomendamos que utilize apenas peças originais.
- Quando contactar a Assistência Técnica Autorizada, certifique-se de que dispõe da seguinte informação, que pode encontrar na placa de características.
Modelo:
PNC:
Número de série:

2.6 Eliminação



ADVERTÊNCIA!

Risco de ferimentos ou asfixia.

- Desligue o aparelho da alimentação eléctrica.
- Corte o cabo de alimentação eléctrica e elimine-o.
- Remova o trinco da porta para evitar que crianças ou animais de estimação possam ficar aprisionados no interior do aparelho.

3. DESCRIÇÃO DO PRODUTO

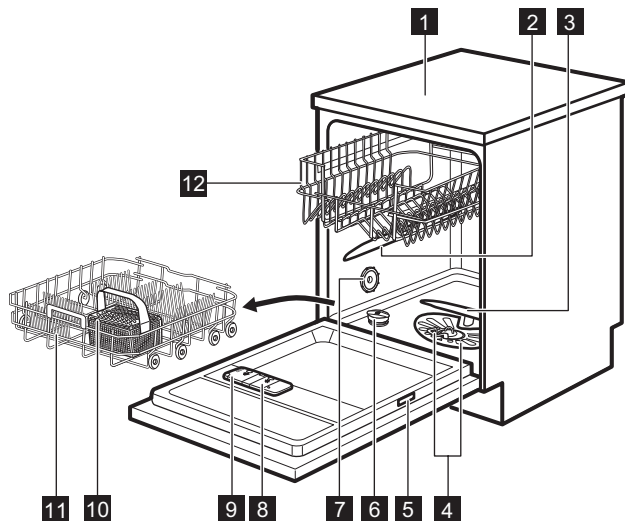





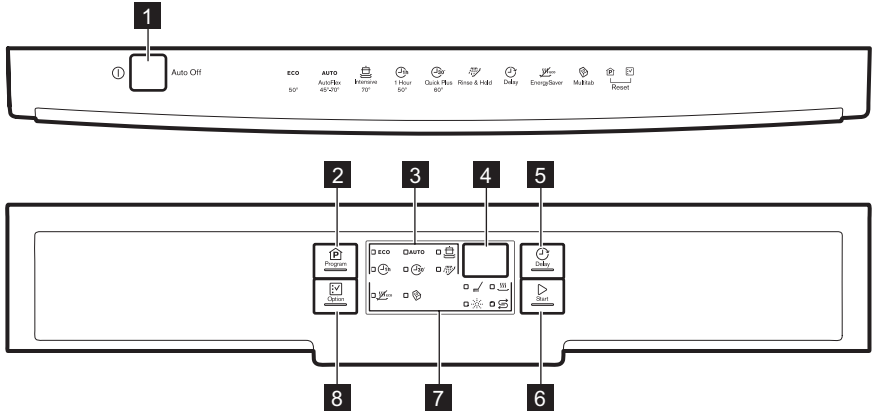

- | | |
|-----------------------------------|--|
| 1 Tampo | 8 Distribuidor de abrillantador |
| 2 Braço aspersor superior | 9 Distribuidor de detergente |
| 3 Braço aspersor inferior | 10 Cesto de talheres |
| 4 Filtros | 11 Cesto inferior |
| 5 Placa de características | 12 Cesto superior |
| 6 Depósito de sal | |
| 7 Ranhura de ventilação | |

4. PAINEL DE COMANDOS







- 1** Botão On/Off
- 2** Botão **Program**
- 3** Indicadores de programa
- 4** Visor
- 5** Botão **Delay**
- 6** Botão **Start**
- 7** Indicadores
- 8** Botão **Option**

4.1 Indicadores

Indicador	Descrição
	Fase de lavagem. Acende-se durante a fase de lavagem.
	Fase de secagem. Acende-se durante a fase de secagem.
	Indicador Multitab.
	Indicador de falta de sal. Está desligado durante o funcionamento dos programas.
	Indicador de falta de abrillantador. Está desligado durante o funcionamento dos programas.
	Indicador EnergySaver.

5. PROGRAMAS

Programa	Nível de sujidade Tipo de carga	Fases do programa	Opções
ECO 1)	<ul style="list-style-type: none"> Sujidade normal Faianças e talheres 	<ul style="list-style-type: none"> Pré-lavagem Lavagem a 50 °C Enxaguamentos Secagem 	<ul style="list-style-type: none"> EnergySaver Multitab
AUTO 2)	<ul style="list-style-type: none"> Tudo Faianças, talheres, tachos e panelas 	<ul style="list-style-type: none"> Pré-lavagem Lavagem entre 45 °C e 70 °C Enxaguamentos Secagem 	<ul style="list-style-type: none"> EnergySaver Multitab
 3)	<ul style="list-style-type: none"> Sujidade intensa Faianças, talheres, tachos e panelas 	<ul style="list-style-type: none"> Pré-lavagem Lavagem a 70 °C Enxaguamentos Secagem 	<ul style="list-style-type: none"> EnergySaver Multitab
 4)	<ul style="list-style-type: none"> Sujidade ligeira Faianças e talheres 	<ul style="list-style-type: none"> Lavagem a 50 °C ou 55 °C Enxaguamentos 	<ul style="list-style-type: none"> Multitab
 4)	<ul style="list-style-type: none"> Sujidade recente Faianças e talheres 	<ul style="list-style-type: none"> Lavagem a 60 °C ou 65 °C Enxaguamentos 	<ul style="list-style-type: none"> Multitab
 5)	<ul style="list-style-type: none"> Tudo 	<ul style="list-style-type: none"> Pré-lavagem 	

1) Com este programa, terá os consumos de água e energia mais eficientes para faianças e talheres com sujidade normal. (Este é o programa standard para testes.)

2) O aparelho detecta o nível de sujidade e a quantidade de loiça nos cestos. Ajusta automaticamente a temperatura e a quantidade de água, o consumo de energia e a duração do programa.





3) Este programa tem uma fase de enxaguamento com temperatura elevada para melhorar a higiene. Durante a fase de enxaguamento, a temperatura permanece nos 70 °C durante pelo menos 10 minutos.

4) Este programa destina-se à lavagem de uma carga com sujidade recente. Proporciona bons resultados de lavagem em pouco tempo.

5) Com este programa, pode enxaguar rapidamente a loiça para evitar a adesão dos resíduos de alimentos aos pratos e a formação de maus odores no aparelho. Não utilize detergente com este programa.

5.1 Valores de consumo

Programa ¹⁾	Água (l)	Energia (kWh)	Duração (min.)
ECO	11	1.050	195
AUTO	7 - 15	0.6 - 1.4	40 - 150

Programa ¹⁾	Água (l)	Energia (kWh)	Duração (min.)
	13 - 15	1.3 - 1.5	140 - 160
	8 - 9	1.0 - 1.2	55 - 65
	9	0.9	30
	4	0.1	14

¹⁾ A pressão e a temperatura da água, as variações da corrente eléctrica, as opções e a quantidade de loiça podem alterar estes valores.

5.2 Informação para testes

Para obter a informação necessária para testes de desempenho, por favor envie um e-mail para:

info.test@dishwasher-production.com

Anote o número do produto (PNC) indicado na placa de características.

6. PROGRAMAÇÕES

6.1 Modo de selecção de programa e modo de utilizador

Quando o aparelho está no modo de selecção de programa, é possível seleccionar um programa e entrar no modo de utilizador.

No modo de utilizador, pode alterar as seguintes definições:

- Nível do amaciador da água, de acordo com a dureza da água.
- Activação ou desactivação do sinal sonoro de fim de programa.
- Desactivação do distribuidor de abrillantador quando pretender utilizar a opção Multitab sem adicionar abrillantador.

Estas definições ficam guardadas até que volte a alterá-las.

Como seleccionar o modo de selecção de programa

O aparelho está no modo de selecção de programa quando o indicador de programa **ECO** está aceso e o visor apresenta a duração do programa.

Normalmente, o aparelho fica no modo de selecção de programa quando é activado. No entanto, se isso não acontecer, pode seleccionar o modo de selecção de programa assim:

Mantenha os botões **Program** e **Option** premidos em simultâneo até que o aparelho entre no modo de selecção de programa.

6.2 Amaciador da água

O amaciador da água remove minerais da água que podem deteriorar os resultados da lavagem do aparelho.

Quanto maior for o conteúdo destes minerais, maior é a dureza da água. A dureza da água é medida em escalas equivalentes.

O amaciador da água deve ser regulado de acordo com a dureza da água da sua área. Os serviços de abastecimento de água podem indicar qual é o grau de dureza da água na sua área. É importante definir o nível correcto do amaciador da água para garantir bons resultados de lavagem.

Dureza da água



Graus alemães (°dH)	Graus franceses (°fH)	mmol/l	Graus Clarke	Nível do amaciador da água
47 - 50	84 - 90	8.4 - 9.0	58 - 63	10
43 - 46	76 - 83	7.6 - 8.3	53 - 57	9
37 - 42	65 - 75	6.5 - 7.5	46 - 52	8
29 - 36	51 - 64	5.1 - 6.4	36 - 45	7
23 - 28	40 - 50	4.0 - 5.0	28 - 35	6
19 - 22	33 - 39	3.3 - 3.9	23 - 27	5 1)
15 - 18	26 - 32	2.6 - 3.2	18 - 22	4
11 - 14	19 - 25	1.9 - 2.5	13 - 17	3
4 - 10	7 - 18	0.7 - 1.8	5 - 12	2
<4	<7	<0.7	< 5	1 2)

1) Definição de fábrica.

2) Não utilize sal neste nível.

Como regular o nível do amaciador da água

É necessário que o aparelho esteja no modo de selecção de programa.

- Para entrar no modo de utilizador, mantenha os botões **Delay** e **Start** premidos em simultâneo até que os indicadores **ECO**, **AUTO** e  comecem a piscar e o visor fique em branco.
- Prima **Program**.
 - Os indicadores **AUTO** e  apagam-se.
 - O indicador **ECO** continua a piscar.
 - O visor apresenta a definição actual: por exemplo, **5 L** = nível 5.
- Prima **Program** repetidamente para alterar a definição.
- Prima o botão On/Off para confirmar a selecção.

6.3 Distribuidor de abrillantador

O abrillantador ajuda a secar a loiça sem riscos e manchas.

O abrillantador é libertado automaticamente durante a fase de enxaguamento a quente.

Utilização do abrillantador com pastilhas combinadas

Quando activar a opção Multitab, o distribuidor de abrillantador continua a libertar abrillantador. Pode desactivar o distribuidor de abrillantador. Mas os resultados de secagem poderão não ser satisfatórios.



Com o distribuidor de abrillantador desactivado, o indicador de abrillantador está sempre apagado.

Como desactivar o distribuidor de abrillantador

É necessário que o aparelho esteja no modo de selecção de programa.

- Para entrar no modo de utilizador, mantenha os botões **Delay** e **Start** premidos em simultâneo até que os indicadores **ECO**, **AUTO** e  indicadores

comecem a piscar e o visor fique em branco.

2. Prima **Option**.
 - Os indicadores **ECO** e  apagam-se.
 - O indicador **AUTO** continua a piscar.
 - O visor apresenta a definição actual.
 -  = Distribuidor de abrlhantador activado.
 -  = Distribuidor de abrlhantador desactivado.
3. Prima **Option** para mudar a definição.
4. Prima o botão On/Off para confirmar a selecção.





6.4 Sinais sonoros

O aparelho emite sinais sonoros quando ocorre alguma anomalia. Não é possível desactivar estes sinais sonoros.

Também existe um sinal sonoro que é emitido quando um programa termina. Este sinal sonoro está desactivado por predefinição, mas é possível activá-lo.

Como activar o sinal sonoro de fim de programa

É necessário que o aparelho esteja no modo de selecção de programa.

1. Para entrar no modo de utilizador, mantenha os botões **Delay** e **Start** premidos em simultâneo até que os indicadores **ECO**, **AUTO** e  comecem a piscar e o visor fique em branco.
2. Prima **Delay**
 - Os indicadores **ECO** e **AUTO** apagam-se.
 - O indicador  continua a piscar.
 - O visor apresenta a definição actual:
 -  = Sinal sonoro desligado.
 -  = Sinal sonoro ligado.
3. Prima **Delay** para mudar a definição.
4. Prima o botão On/Off para confirmar a selecção.

7. OPÇÕES

 É necessário activar sempre as opções que desejar antes de iniciar um programa. Não é possível activar ou desactivar opções durante o funcionamento de um programa.

 Algumas opções não são compatíveis com outras. Se tentar seleccionar opções incompatíveis, o aparelho desactiva automaticamente uma ou mais dessas opções. Apenas os indicadores das opções que ficarem activas continuarão acesos.

7.1 Multitab

Active esta opção quanto utilizar pastilhas combinadas que incluem sal, abrlhantador e detergente. Também

podem conter outros agentes de limpeza ou enxaguamento.

Esta opção desactiva a libertação de sal. O indicador de sal não acende.

Esta opção aumenta a duração do programa para melhorar os resultados de lavagem e secagem quando se utilizam pastilhas combinadas.

Multitab não é uma opção permanente e tem de ser seleccionada sempre que pretendida para cada ciclo.

Como activar a função Multitab

Prima **Option** até que o indicador  acenda.

7.2 EnergySaver

Esta opção diminui a temperatura na última fase de enxaguamento e, consequentemente, o consumo de energia (aproximadamente -25%).

A loiça pode ficar molhada após o fim do programa.

A duração do programa é mais curta.

Como activar a função EnergySaver

Prima **Option** até que o indicador  acenda.

Se a opção não for aplicável ao programa, o indicador correspondente não acende ou fica intermitente durante alguns segundos e apaga-se.

O visor apresenta a duração do programa actualizada.

8. ANTES DA PRIMEIRA UTILIZAÇÃO

1. Certifique-se de que o nível definido para o amaciador da água corresponde à dureza da água fornecida. Caso contrário, ajuste o nível do amaciador da água.

2. Encha o depósito de sal.
3. Encha o distribuidor de abrilhantador.
4. Abra a torneira da água.
5. Inicie um programa para remover eventuais resíduos de processamento que possam ainda existir no aparelho. Não utilize detergente e não coloque loiça nos cestos.

Quando iniciar um programa, o aparelho pode demorar até 5 minutos a recarregar a resina no amaciador da água. Poderá parecer que o aparelho não está a funcionar. A fase de lavagem começa apenas quando este processo terminar. O processo será repetido periodicamente.

8.1 Depósito de sal



CUIDADO!

Utilize apenas sal específico para máquinas de lavar loiça.

O sal é utilizado para recarregar a resina do amaciador da água e para garantir bons resultados de lavagem no quotidiano.

Como encher o depósito de sal

1. Rode a tampa do depósito de sal no sentido anti-horário e retire-a.
2. Coloque 1 litro de água no depósito de sal (apenas na primeira vez).
3. Encha o depósito de sal com sal para máquinas de lavar loiça.

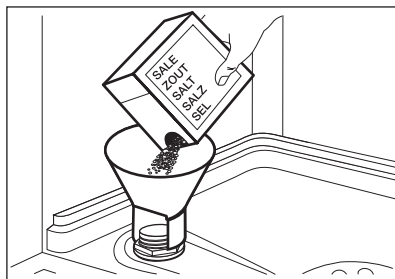

4. Retire o sal em torno da abertura do depósito de sal.

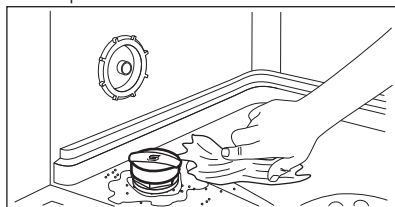

5. Rode a tampa do depósito de sal no sentido horário para fechar.



É possível que saia água e sal do depósito de sal quando estiver a enchê-lo. Isso representa risco de corrosão. Para o evitar, inicie um programa depois de encher o depósito de sal.

8.2 Como encher o distribuidor de abrillantador

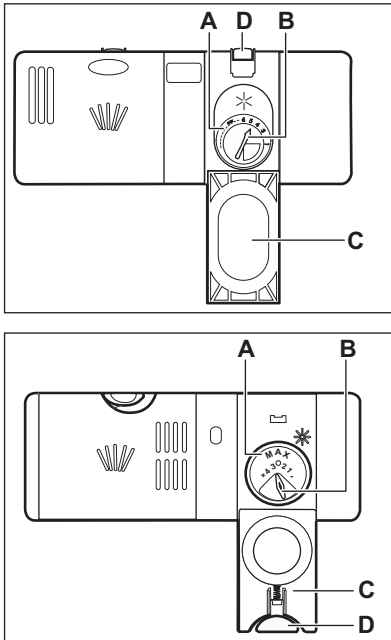

CUIDADO!

Utilize apenas abrillantador específico para máquinas de lavar loiça.

1. Prima o botão de libertação (D) para abrir a tampa (C).
2. Coloque abrillantador no distribuidor (A) até chegar ao nível "max".
3. Retire o abrillantador entornado com um pano absorvente para evitar demasiada espuma.
4. Feche a tampa. Certifique-se de que o botão de libertação fica trancado na posição correcta.



Podem rodar o selector de quantidade a libertar (B) entre a posição 1 (menos quantidade) e a posição 4 ou 6 (mais quantidade).

9. UTILIZAÇÃO DIÁRIA

1. Abra a torneira da água.
2. Prima o botão On/Off (ligar/desligar) para activar o aparelho.

Certifique-se de que o aparelho está no modo de selecção de programa.

 - Se o indicador de falta de sal estiver aceso, encha o depósito de sal.
 - Se o indicador de falta de abrillantador estiver aceso, encha o distribuidor de abrillantador.
3. Coloque a loiça nos cestos.
4. Adicione o detergente. Se utilizar pastilhas de detergente combinadas, active a opção Multitab.
5. Seleccione e inicie o programa correcto para o tipo de carga e grau de sujidade.

9.1 Utilizar detergente

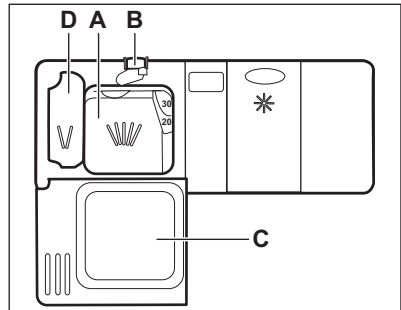

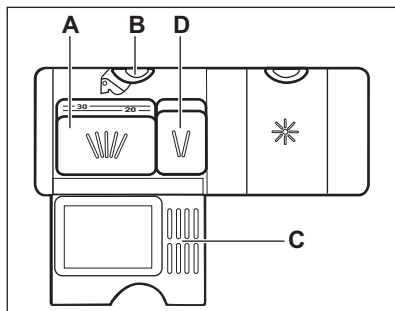

1. Prima o botão de libertação (B) para abrir a tampa (C).
2. Coloque o detergente em pó ou pastilha no compartimento (A).
3. Se o programa tiver uma fase de pré-lavagem, coloque uma pequena quantidade de detergente no compartimento (D).
4. Feche a tampa. Certifique-se de que o botão de libertação fica trancado na posição correcta.

9.2 Seleccionar e iniciar um programa

Função Auto Off

Esta função diminui o consumo de energia desactivando automaticamente o aparelho quando não está a funcionar.

A função é accionada nas seguintes situações:

- 5 minutos após o fim do programa.
- 5 minutos após a última acção se o programa não for iniciado.

Iniciar um programa

1. Prima o botão On/Off para activar o aparelho. Certifique-se de que o aparelho está no modo de selecção de programa.
2. Feche a porta do aparelho.
3. Prima **Program** repetidamente até acender o indicador do programa que pretende seleccionar.

O visor apresenta a duração do programa.

4. Seleccionar as opções aplicáveis.
5. Prima **Start** para iniciar o programa.

- O indicador da fase de lavagem acende.
- A duração do programa começa a diminuir em passos de 1 minuto.

Iniciar um programa com início diferido

1. Seleccionar um programa.
2. Prima **Delay** repetidamente até que o visor apresente o tempo de atraso que pretende definir (de 1 a 24 horas).

O indicador do programa seleccionado pisca.

3. Prima **Start**.

4. Feche a porta do aparelho para que a contagem decrescente inicie.

Quando a contagem decrescente terminar, o programa inicia e o indicador de fase de lavagem acende-se.

Abrir a porta do aparelho durante o funcionamento

Se abrir a porta durante o funcionamento de um programa, o aparelho pára de funcionar. Quando fechar a porta, o aparelho continua a partir do ponto de interrupção.



Se abrir a porta durante a fase de secagem e deixá-la aberta durante mais de 30 segundos, o programa termina.

Cancelar o início diferido com a contagem decrescente já iniciada

Quando cancelar um início diferido, terá de seleccionar o programa e as opções novamente.

Mantenha os botões **Program** e **Option** premidos em simultâneo até que o aparelho entre no modo de selecção de programa.

Cancelar o programa

Mantenha os botões **Program** e **Option** premidos em simultâneo até que o

aparelho entre no modo de selecção de programa.

Certifique-se de que existe detergente no distribuidor de detergente antes de iniciar outro programa.

Fim do programa

Quando o programa terminar, o visor apresenta 0:00. Os indicadores de fase apagam-se.

Todos os botões ficam inactivos excepto o botão On/Off.

1. Prima o botão On/Off ou aguarde que a função Auto Off desactive o aparelho automaticamente.
Se abrir a porta antes do accionamento da função Auto Off, o aparelho é desactivado automaticamente.
2. Feche a torneira da água.

10. SUGESTÕES E DICAS

10.1 Geral

As sugestões seguintes garantem resultados de lavagem e secagem óptimos e ajudam a proteger o ambiente.

- Retire os resíduos de alimentos maiores dos pratos antes de os colocar na máquina.
- Não passe a loiça por água antes de a colocar na máquina. Se for necessário, utilize o programa de pré-lavagem (se disponível) ou seleccione um programa que tenha fase de pré-lavagem.
- Utilize sempre todo o espaço dos cestos.
- Quando carregar o aparelho, certifique-se de que a água libertada pelos braços aspersores consegue alcançar e lavar toda a loiça. Não coloque peças em contacto com outras ou por cima de outras.
- Pode utilizar detergente, abrillantador e sal para máquina de lavar loiça ou utilizar pastilhas combinadas ("3 em 1", "4 em 1", "Tudo em 1", etc.). Siga as instruções indicadas na embalagem.
- Seleccione o programa de acordo com o tipo de carga e o grau de sujidade. Com o programa ECO, terá o consumo de água e energia mais eficiente para faianças e talheres com sujidade normal.
- As pastilhas combinadas são adequadas para zonas onde a dureza da água não ultrapasse 21 °dH. Nas áreas onde a dureza da água for superior, é necessário utilizar também abrillantador e sal além das pastilhas combinadas. Para as áreas com água dura ou muito dura, recomendamos a utilização de detergente (pó, gel, pastilhas sem as outras funções), abrillantador e sal em separado para obtenção dos melhores resultados de lavagem e secagem.
- Se utilizar pastilhas combinadas, pode seleccionar a opção Multitab (se disponível). Esta opção melhora os resultados de lavagem e secagem quando se utilizam pastilhas combinadas.
- As pastilhas de detergente não se dissolvem totalmente nos programas curtos. Para evitar resíduos de detergente na loiça, recomendamos que utilize as pastilhas apenas com programas longos.
- Não utilize mais do que a quantidade correcta de detergente. Consulte as instruções na embalagem do detergente.

10.2 Utilizar sal, abrillantador e detergente

- Utilize apenas sal, abrillantador e detergente próprios para máquina de lavar loiça. Outros produtos podem danificar o aparelho.

10.3 O que fazer se quiser deixar de utilizar pastilhas de detergente combinadas

Antes de começar a utilizar detergente, sal e abrillantador em separado, execute o seguinte procedimento:

1. Selecione o nível máximo do amaciador da água.
2. Certifique-se de que o depósito de sal e o depósito de abrillantador estão cheios.
3. Inicie o programa mais curto que tenha uma fase de enxaguamento. Não utilize detergente e não coloque loiça nos cestos.
4. Quando o programa terminar, regule o nível do amaciador da água para a dureza da água na sua área.
5. Regule a quantidade de abrillantador a libertar.

10.4 Colocar loiça nos cestos

- Utilize o aparelho apenas para lavar loiça que possa ser lavada na máquina.
- Não coloque peças de madeira, marfim, alumínio, estanho ou cobre no aparelho.
- Não coloque itens que possam absorver água na máquina (esponjas, panos domésticos).
- Retire os resíduos de alimentos maiores dos pratos antes de os colocar na máquina.
- Amoleça os resíduos de comida queimados.
- Coloque as peças ocas (chávenas, copos e panelas) com a abertura para baixo.
- Certifique-se de que os copos não tocam noutros copos.

- Coloque os talheres e outros objectos pequenos no cesto de talheres.
- Coloque as peças leves no cesto superior. Certifique-se de que a loiça não se move.
- Certifique-se de que os braços aspersores podem mover-se livremente antes de iniciar um programa.

10.5 Antes de iniciar um programa

Certifique-se de que:

- Os filtros estão limpos e bem instalados.
- A tampa do depósito de sal está bem apertada.
- Os braços aspersores não estão obstruídos.
- Existe abrillantador e sal para máquinas de lavar loiça (excepto se utilizar pastilhas de detergente combinadas).
- A loiça está colocada correctamente nos cestos.
- O programa é adequado ao tipo de carga e ao grau de sujidade.
- Foi utilizada a quantidade de detergente correcta.

10.6 Descarregar os cestos

1. Deixe a loiça arrefecer antes de retirar do aparelho. A loiça quente danifica-se facilmente.
2. Esvazie primeiro o cesto inferior e só depois o cesto superior.



No fim do programa, pode ainda existir água nas partes laterais e na porta do aparelho.

11. MANUTENÇÃO E LIMPEZA



ADVERTÊNCIA!

Antes de qualquer acção de manutenção, desactive o aparelho e desligue a ficha da tomada eléctrica.



Se os filtros estiverem sujos e os braços aspersores estiverem obstruídos, os resultados de lavagem são inferiores. Verifique-os regularmente e limpe-os se for necessário.

11.1 Limpar os filtros

O sistema de filtração é composto por 3 peças.

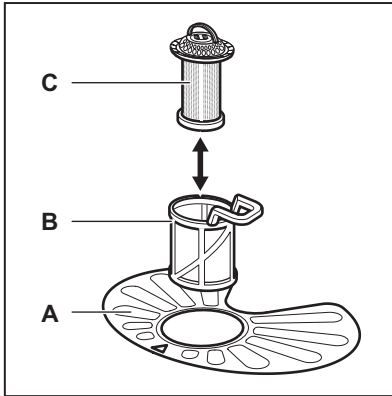

1. Rode o filtro (B) no sentido anti-horário e remova-o.

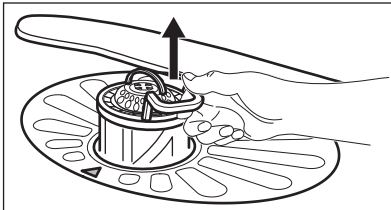
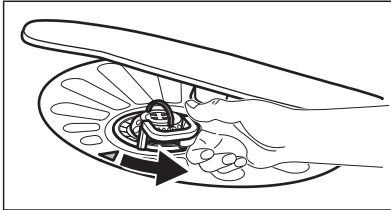

2. Retire o filtro (C) do filtro (B).
3. Retire o filtro plano (A).

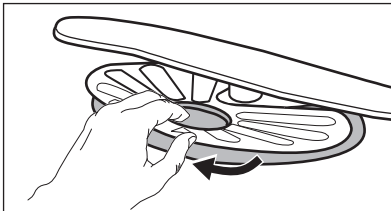

4. Lave os filtros.

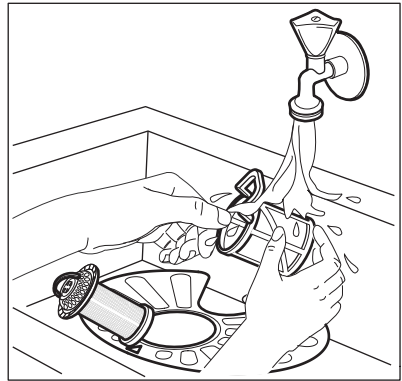

5. Certifique-se de que não há resíduos de alimentos ou sujidade dentro e à volta da borda do colector.
6. Reinstale o filtro plano (A). Certifique-se de que fica posicionado correctamente debaixo das 2 guias.

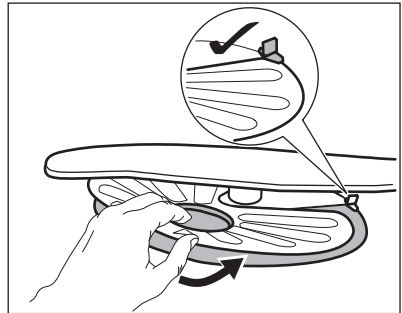

7. Monte os filtros (B) e (C).
8. Reinstale o filtro (B) no filtro plano (A). Rode-o no sentido horário até bloquear.

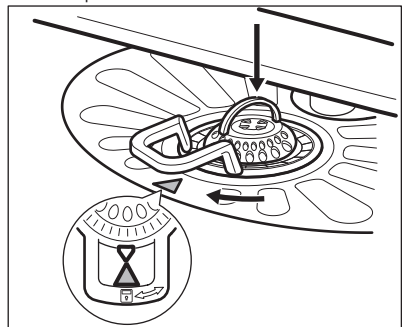

**CUIDADO!**

Uma posição incorrecta dos filtros pode causar resultados de lavagem insatisfatórios e danos no aparelho.

11.2 Limpar os braços aspersores

Não retire os braços aspersores. Se os orifícios dos braços aspersores ficarem obstruídos, retire a sujidade com um objecto fino e afiado.

11.3 Limpeza externa

- Limpe o aparelho com um pano macio e húmido.

- Utilize apenas detergentes neutros.
- Não utilize produtos abrasivos, esfregões ou solventes.

11.4 Limpeza do interior

- Limpe o aparelho com cuidado, incluindo a junta de borracha da porta, com um pano macio húmido.
- Se utilizar frequentemente programas de curta duração, poderá ocorrer acumulação de gordura e calcário no interior do aparelho. Para evitar isso, recomendamos que utilize programas de longa duração pelo menos 2 vezes por mês.

12. RESOLUÇÃO DE PROBLEMAS

Se o aparelho não iniciar ou parar durante o funcionamento. Tente resolver o problema com a ajuda da informação da tabela antes de contactar um Centro de Assistência Técnica Autorizado.

No caso de alguns problemas, o visor apresenta um código de alarme.

Problema e código de alarme	Solução possível
Não consegue activar o aparelho.	<ul style="list-style-type: none"> • Certifique-se de que a ficha está ligada na tomada eléctrica. • Certifique-se de que não há um disjuntor desligado no quadro eléctrico.
O programa não inicia.	<ul style="list-style-type: none"> • Certifique-se de que a porta do aparelho está fechada. • Prima Start. • Se tiver seleccionado o Início Diferido, cancele-o ou aguarde até a contagem decrescente terminar. • O aparelho iniciou o procedimento de recarregamento da resina dentro do amaciador da água. O procedimento demora aproximadamente 5 minutos.

Problema e código de alarme	Solução possível
<p>O aparelho não se enche com água.</p> <p>O visor apresenta <i>10</i>.</p>	<ul style="list-style-type: none"> • Certifique-se de que a torneira da água está aberta. • Certifique-se de que a pressão do fornecimento de água não é demasiado baixa. Para obter essa informação, contacte os serviços de abastecimento de água locais. • Certifique-se de que a torneira da água não está obstruída. • Certifique-se de que o filtro da mangueira de entrada não está obstruído. • Certifique-se de que a mangueira de entrada não tem dobras ou vincos.
<p>O aparelho não escoar a água.</p> <p>O visor apresenta <i>20</i>.</p>	<ul style="list-style-type: none"> • Certifique-se de que o sifão do lava-loiça não está obstruído. • Certifique-se de que a mangueira de escoamento não tem dobras ou vincos.
<p>O dispositivo anti-inundação está activado.</p> <p>O visor apresenta <i>30</i>.</p>	<ul style="list-style-type: none"> • Feche a torneira da água e contacte um Centro de Assistência Técnica Autorizado.

Após verificar o aparelho, desligue-o e volte a ligá-lo. Se o problema voltar a ocorrer, contacte um Centro de Assistência Técnica Autorizado.

No caso de surgir algum código de alarme que não esteja na tabela, contacte um Centro de Assistência Técnica Autorizado.

12.1 Os resultados de lavagem e de secagem não são satisfatórios

Problema	Solução possível
Riscos esbranquiçados ou camadas azuladas nos copos e pratos.	<ul style="list-style-type: none"> • Foi libertado demasiado abrillantador. Ajuste o regulador de abrillantador para uma posição inferior. • A quantidade de detergente é demasiada.
Manchas e marcas de água secas nos copos e nos pratos.	<ul style="list-style-type: none"> • A quantidade de abrillantador libertado não é suficiente. Ajuste o regulador de abrillantador para uma posição superior. • A causa pode estar na qualidade do abrillantador.
A loiça está molhada.	<ul style="list-style-type: none"> • O programa não tem fase de secagem ou a fase de secagem usa uma temperatura baixa. • O distribuidor de abrillantador está vazio. • A causa pode estar na qualidade do abrillantador. • A causa pode estar na qualidade das pastilhas de detergente combinadas. Experimente uma marca diferente ou active o distribuidor de abrillantador para utilizar abrillantador em conjunto com as pastilhas de detergente combinadas.



Consulte "**Sugestões e dicas**" para conhecer outras causas possíveis.

13. INFORMAÇÃO TÉCNICA

Dimensões	Largura / Altura / Profundidade (mm)	600 / 850 / 625
Ligação eléctrica 1)	Tensão (V)	220 - 240
	Frequência (Hz)	50
Pressão do fornecimento de água	Mín. / Máx. bar (MPa)	0.5 (0.05) / 8 (0.8)
Fornecimento de água	Água fria ou água quente 2)	máx. 60 °C
Capacidade	Requisitos do local de instalação	13
Consumo de energia	Modo On (ligado) (W)	0.99
Consumo de energia	Modo Off (desligado) (W)	0.10

1) Consulte todos os valores na placa de características.

2) Se a água quente for proveniente de fontes de energias renováveis (ex.: painéis solares, energia eólica), utilize-a para diminuir o consumo de energia.

14. PREOCUPAÇÕES AMBIENTAIS

Recicle os materiais que apresentem o símbolo . Coloque a embalagem nos contentores indicados para reciclagem. Ajude a proteger o ambiente e a saúde pública através da reciclagem dos aparelhos eléctricos e electrónicos. Não

elimine os aparelhos que tenham o símbolo juntamente com os resíduos domésticos. Coloque o produto num ponto de recolha para reciclagem local ou contacte as suas autoridades municipais.

CONTENIDO

- 1. INFORMACIÓN SOBRE SEGURIDAD..... 42
- 2. INSTRUCCIONES DE SEGURIDAD..... 43
- 3. DESCRIPCIÓN DEL PRODUCTO..... 45
- 4. PANEL DE CONTROL 46
- 5. PROGRAMAS..... 47
- 6. AJUSTES..... 48
- 7. OPCIONES..... 50
- 8. ANTES DEL PRIMER USO..... 51
- 9. USO DIARIO..... 52
- 10. CONSEJOS..... 54
- 11. MANTENIMIENTO Y LIMPIEZA..... 55
- 12. SOLUCIÓN DE PROBLEMAS..... 57
- 13. INFORMACIÓN TÉCNICA..... 59

PENSAMOS EN USTED

Gracias por adquirir un aparato Electrolux. Ha escogido un producto que contiene décadas de experiencia e innovación profesionales. Ingenioso y elegante, se ha diseñado pensando en usted. Así pues, siempre que lo utilice, puede tener la seguridad de que conseguirá excelentes resultados.
 Bienvenido a Electrolux.

Consulte en nuestro sitio web:



Obtener consejos, folletos, soluciones a problemas e información de servicio:
www.electrolux.com



Registrar su producto para recibir un mejor servicio:
www.registerelectrolux.com



Adquirir accesorios, artículos de consumo y recambios originales para su aparato:
www.electrolux.com/shop

ATENCIÓN Y SERVICIO AL CLIENTE

Le recomendamos que utilice recambios originales.
 Al contactar con nuestro centro autorizado de servicio técnico, cerciórese de tener la siguiente información a mano: Modelo, PNC, Número de serie.
 La información se puede encontrar en la placa de características.



Advertencia / Precaución- Información sobre seguridad



Información general y consejos



Información medioambiental

Salvo modificaciones.

1. ⚠ INFORMACIÓN SOBRE SEGURIDAD

Antes de instalar y utilizar el aparato, lea atentamente las instrucciones facilitadas. El fabricante no se hace responsable de los daños y lesiones causados por una instalación y uso incorrectos. Guarde siempre las instrucciones junto con el aparato para futuras consultas.

1.1 Seguridad general

- Este aparato está concebido para utilizarse en aplicaciones domésticas y similares, tales como:
 - granjas; áreas de cocina para el personal en tiendas, oficinas y otros entornos de trabajo;
 - por clientes en hoteles, moteles, pensiones y otros entornos de tipo residencial.
- No cambie las especificaciones de este aparato.
- La presión de servicio del agua (mínima y máxima) debe estar entre 0.5 (0.05) / 8 (0.8) bares (Mpa)
- Cumpla el número máximo de 13 cubiertos.
- Si el cable eléctrico sufre algún daño, el fabricante, su servicio técnico autorizado o un profesional cualificado tendrán que cambiarlo para evitar riesgos.
- Los cuchillos y otros objetos con puntas afiladas deben colocarse en el cesto para cubiertos con las puntas hacia abajo o en posición horizontal.
- No deje la puerta del aparato abierta sin supervisión para evitar caídas sobre él.
- Antes de proceder con el mantenimiento, apague el aparato y desconecte el enchufe de la red.
- No utilice pulverizadores ni vapor de agua para limpiar el aparato.
- Vigile que ninguna alfombra obstruya las aberturas de ventilación de la base (si existen).
- El aparato debe conectarse a la toma de agua utilizando los nuevos juegos de tubos suministrados. No se deben reutilizar los juegos de tubos antiguos.

1.2 Seguridad de niños y personas vulnerables

- Este electrodoméstico puede ser utilizado por niños de 8 años en adelante y personas cuyas capacidades físicas, sensoriales o mentales estén disminuidas o que carezcan de la experiencia y conocimientos suficientes para manejarlo, siempre que cuenten con las instrucciones o la supervisión sobre el uso del electrodoméstico de forma segura y comprendan los riesgos.
- No deje que los niños jueguen con el aparato.
- Mantenga todos los detergentes fuera del alcance de los niños.
- Mantenga a los niños y mascotas alejados del aparato cuando la puerta se encuentre abierta.
- La limpieza y el mantenimiento no podrán realizarlas niños sin supervisión.

2. INSTRUCCIONES DE SEGURIDAD

2.1 Instalación

- Retire todo el embalaje
- No instale ni utilice un aparato dañado.
- No instale ni utilice el aparato en lugares con temperaturas inferiores a 0 °C.
- Siga las instrucciones de instalación suministradas con el aparato.
- Asegúrese de que el aparato se instala debajo y junto a estructuras seguras.

2.2 Conexión eléctrica



ADVERTENCIA!

Riesgo de incendios y descargas eléctricas.

- El aparato debe conectarse a tierra.
- Asegúrese de que las especificaciones eléctricas de la placa coinciden con las del suministro eléctrico de su hogar. En caso contrario, póngase en contacto con un electricista.
- Utilice siempre una toma con aislamiento de conexión a tierra correctamente instalada.

- No utilice adaptadores de enchufes múltiples ni cables prolongadores.
- Asegúrese de no provocar daños en el enchufe ni en el cable de red. El centro de servicio autorizado es quien debe cambiar el cable de alimentación en caso necesario.
- Conecte el enchufe a la toma de corriente únicamente cuando haya terminado la instalación. Asegúrese de tener acceso al enchufe del suministro de red una vez instalado el aparato.
- No desconecte el aparato tirando del cable de conexión a la red. Tire siempre del enchufe.
- Este aparato es conforme con las directivas europeas.
- Sólo para el R.U. e Irlanda. El aparato tiene un enchufe de 13 amp. Si es necesario cambiar el fusible del enchufe de alimentación, utilice un fusible: 13 amp ASTA (BS 1362).

2.3 Conexión de agua

- Asegúrese de no provocar daños en los tubos de agua.

- Antes de conectar el aparato a las nuevas tuberías o a tuberías que no se hayan usado durante mucho tiempo, deje correr el agua hasta que esté limpia.
- La primera vez que utilice el aparato, asegúrese de que no haya fugas.
- La manguera de entrada de agua tiene una válvula de seguridad y un revestimiento con un cable interno de conexión a la red.

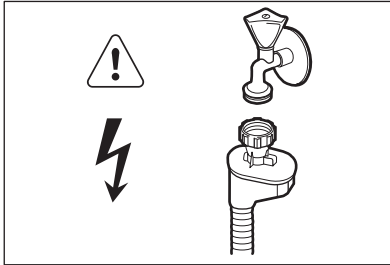

ADVERTENCIA!

Voltaje peligroso.

- Si la manguera de entrada de agua está dañada, desconecte el aparato inmediatamente de la toma de corriente. Póngase en contacto con el centro servicio técnico autorizado para cambiar la manguera de entrada de agua.

2.4 Uso del aparato

- No se siente ni se ponga de pie sobre la puerta abierta.
- Los detergentes para lavavajillas son peligrosos. Siga las instrucciones de seguridad del envase de detergente.

- No beba agua procedente del aparato ni juegue con ella.
- No retire la vajilla del aparato hasta que finalice el programa. Puede quedar detergente en los platos.
- El aparato puede liberar vapor caliente si abre la puerta durante un programa.
- No coloque productos inflamables ni objetos mojados con productos inflamables dentro, cerca o encima del aparato.

2.5 Asistencia

- Póngase en contacto con el centro de servicio técnico autorizado para reparar el aparato. Le recomendamos que utilice solamente recambios originales.
- Cuando se ponga en contacto con el servicio técnico autorizado, tenga a mano la información siguiente de la placa de características.
Modelo:
PNC (número de producto):
Número de serie:

2.6 Desecho



ADVERTENCIA!

Existe riesgo de lesiones o asfixia.

- Desconecte el aparato de la red.
- Corte el cable de conexión a la red y deséchelo.
- Retire el pestillo de la puerta para evitar que los niños y las mascotas queden encerrados en el aparato.

3. DESCRIPCIÓN DEL PRODUCTO

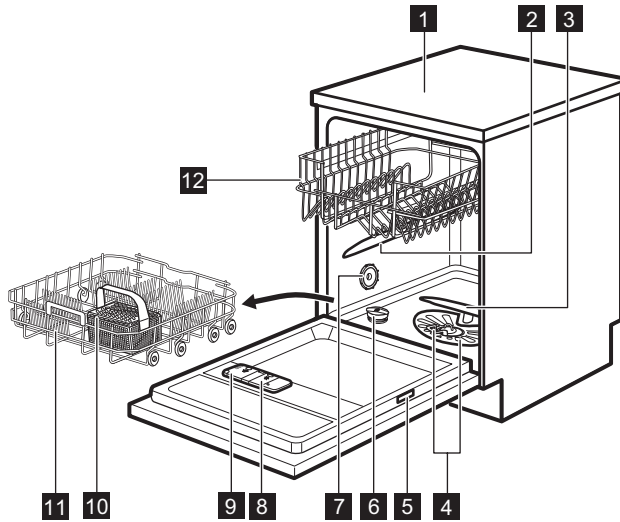





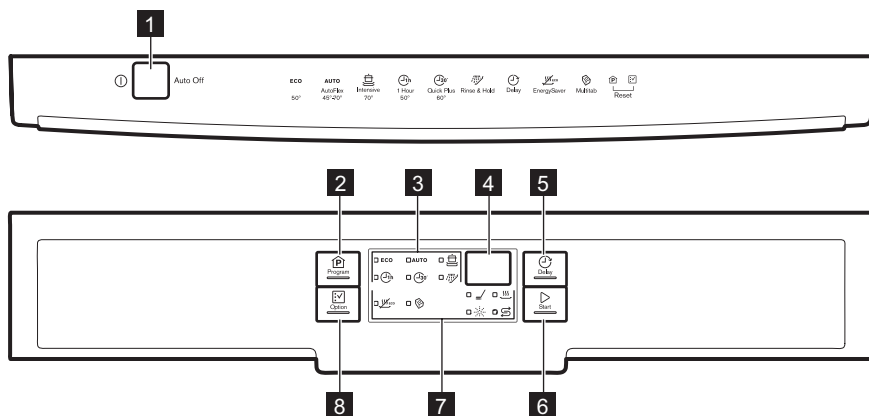

- | | |
|------------------------------------|---------------------------------------|
| 1 Encimera | 8 Dosificador de abrillantador |
| 2 Brazo aspersor intermedio | 9 Dosificador de detergente |
| 3 Brazo aspersor inferior | 10 Cesto para cubiertos |
| 4 Filtros | 11 Cesto inferior |
| 5 Placa de características | 12 Cesto superior |
| 6 Depósito de sal | |
| 7 Salida de aire | |

4. PANEL DE CONTROL



- | | |
|-------------------------------------|------------------------------|
| 1 Botón de encendido/apagado | 6 Tecla Start |
| 2 Tecla Program | 7 Indicadores |
| 3 Indicadores de programa | 8 Tecla Option |
| 4 Pantalla | |
| 5 Tecla Delay | |

4.1 Indicadores

Indicador	Descripción
	Fase de lavado. Se enciende durante la fase de lavado.
	Fase de secado. Se enciende durante la fase de secado.
	Indicador Multitab.
	Indicador de sal. Siempre está apagado mientras el programa está en funcionamiento.
	Indicador de abrillantador. Siempre está apagado mientras el programa está en funcionamiento.
	Indicador EnergySaver.

5. PROGRAMAS

Programa	Grado de suciedad Tipo de carga	Fases del programa	Opciones
ECO 1)	<ul style="list-style-type: none"> Suciedad normal Vajilla y cubiertos 	<ul style="list-style-type: none"> Prelavado Lavado a 50 °C Aclarados Secado 	<ul style="list-style-type: none"> EnergySaver Multitab
AUTO 2)	<ul style="list-style-type: none"> Todo Vajilla, cubiertos, cacerolas y sartenes 	<ul style="list-style-type: none"> Prelavado Lavado de 45 °C a 70 °C Aclarados Secado 	<ul style="list-style-type: none"> EnergySaver Multitab
 3)	<ul style="list-style-type: none"> Suciedad intensa Vajilla, cubiertos, cacerolas y sartenes 	<ul style="list-style-type: none"> Prelavado Lavado a 70 °C Aclarados Secado 	<ul style="list-style-type: none"> EnergySaver Multitab
 4)	<ul style="list-style-type: none"> Suciedad ligera Vajilla y cubiertos 	<ul style="list-style-type: none"> Lavado a 50 °C o 55 °C Aclarados 	<ul style="list-style-type: none"> Multitab
 4)	<ul style="list-style-type: none"> Suciedad reciente Vajilla y cubiertos 	<ul style="list-style-type: none"> Lavado a 60 °C o 65 °C Aclarados 	<ul style="list-style-type: none"> Multitab
 5)	<ul style="list-style-type: none"> Todo 	<ul style="list-style-type: none"> Prelavado 	

1) Con este programa se consigue el uso más eficaz del agua y consumo de energía para vajillas y cubiertos con suciedad normal. (Este es el programa estándar para institutos de pruebas.)

2) El aparato detecta el tipo de suciedad y la cantidad de objetos que hay en los cestos. Ajusta automáticamente la temperatura y la cantidad del agua, el consumo de energía y la duración del programa.





3) Este programa tiene una fase de aclarado a alta temperatura para obtener resultados más higiénicos. Durante la fase de aclarado, la temperatura se mantiene a 70 °C durante al menos 10 minutos.

4) Con este programa puede lavar una carga con suciedad reciente. Ofrece buenos resultados de lavado en poco tiempo.

5) Con este programa se puede aclarar la vajilla rápidamente para evitar que los restos de comida se adhieran a la vajilla y que se formen olores en el aparato. No utilice detergente con este programa.

5.1 Valores de consumo

Programa 1)	Agua (l)	Energía (kWh)	Duración (min)
ECO	11	1.050	195

Programa 1)	Agua (l)	Energía (kWh)	Duración (min)
AUTO	7 - 15	0.6 - 1.4	40 - 150
	13 - 15	1.3 - 1.5	140 - 160
	8 - 9	1.0 - 1.2	55 - 65
	9	0.9	30
	4	0.1	14

1) La presión y temperatura del agua, las variaciones del suministro de energía, las opciones y la cantidad de platos pueden alterar los valores.

5.2 Información para los institutos de pruebas

Para obtener toda la información necesaria para la prueba de rendimiento, envíe un correo electrónico a:

info.test@dishwasher-production.com

Anote el número de producto (PNC) que aparece en la placa de características.

6. AJUSTES

6.1 Modo de selección de programa y modo de usuario

Cuando el aparato está en modo de selección de programa es posible ajustar un programa y entrar al modo de usuario.

En el modo de usuario pueden cambiarse los ajustes siguientes:

- El nivel del descalcificador de agua según la dureza del agua.
- La activación o desactivación de la señal acústica para el final del programa.
- La desactivación del dosificador de abrillantador cuando desee usar la opción Multitab y el abrillantador juntos

Estos ajustes se guardan hasta que vuelva a cambiarlos.

Cómo ajustar el modo de selección de programa

El aparato está en modo de selección de programa cuando el indicador de programa **ECO** se enciende y la

pantalla muestra la duración del programa.

Al encender el aparato, suele encontrarse en modo de selección de programa. Sin embargo, si no sucede así, puede ajustar el modo de selección de programa de la forma siguiente:

Mantenga pulsadas simultáneamente **Program** y **Option** hasta que el aparato se encuentre en el modo de selección.

6.2 Descalcificador de agua

El descalcificador elimina minerales del suministro de agua, ya que podrían afectar o deteriorar el funcionamiento del aparato.

Cuanto mayor sea el contenido de dichos minerales, más dura será el agua. La dureza del agua se mide en escalas equivalentes.

El descalcificador de agua debe ajustarse en función de la dureza que presente el agua de su zona. La empresa local de suministro de agua puede indicarle el grado de dureza de la misma. Es muy importante ajustar el nivel de

descalcificador para obtener un buen resultado de lavado.

Dureza agua



Grados alemanes (°dH)	Grados franceses (°fH)	mmol/l	Grados Clarke	Nivel del descalcificador del agua
47 - 50	84 - 90	8,4 - 9,0	58 - 63	10
43 - 46	76 - 83	7,6 - 8,3	53 - 57	9
37 - 42	65 - 75	6,5 - 7,5	46 - 52	8
29 - 36	51 - 64	5,1 - 6,4	36 - 45	7
23 - 28	40 - 50	4,0 - 5,0	28 - 35	6
19 - 22	33 - 39	3,3 - 3,9	23 - 27	5 1)
15 - 18	26 - 32	2,6 - 3,2	18 - 22	4
11 - 14	19 - 25	1,9 - 2,5	13 - 17	3
4 - 10	7 - 18	0,7 - 1,8	5 - 12	2
<4	<7	<0,7	< 5	1 2)

1) Ajuste de fábrica.

2) No utilice sal en este nivel.

Cómo ajustar el nivel del descalcificador de agua

El aparato debe estar en modo de selección de programa.

- Para acceder al modo de usuario mantenga pulsadas simultáneamente **Delay** y **Start** hasta que los indicadores **ECO**, **AUTO** y  empiecen a parpadear y la pantalla quede en blanco.
- Pulse **Program**.
 - Los indicadores **AUTO** y  se apagan.
 - El indicador **ECO** continúa parpadeando.
 - La pantalla muestra el ajuste actual: p. ej. **5 L** = nivel 5.
- Pulse **Program** repetidamente para cambiar el ajuste.
- Pulse la tecla de encendido/apagado para confirmar el ajuste.

6.3 El dosificador de abrillantador

El abrillantador ayuda a que la vajilla se seque sin rayas ni franjas.

El abrillantador se añade automáticamente durante la fase de aclarado caliente.





Uso de abrillantador y pastillas múltiples

Cuando se activa la opción Multitab, el dosificador de abrillantador sigue liberando abrillantador. Sin embargo, puede desactivar el dosificador de abrillantador. En este caso, el resultado de secado puede no ser satisfactorio.

Con el dosificador de abrillantador desactivado, el indicador de abrillantador siempre está apagado.

Cómo desactivar el dosificador de abrillantador

El aparato debe estar en modo de selección de programa.

1. Para acceder al modo de usuario mantenga pulsadas simultáneamente **Delay** y **Start** hasta que los indicadores **ECO**, **AUTO** y  empiecen a parpadear y la pantalla quede en blanco.
2. Pulse **Option**.
 - Los indicadores **ECO** y  se apagan.
 - El indicador **AUTO** continúa parpadeando.
 - La pantalla muestra el ajuste actual.
 -  **d** = dosificador de abrillantador activado.
 -  **d** = dosificador de abrillantador desactivado.
3. Pulse **Option** para cambiar el ajuste.
4. Pulse la tecla de encendido/apagado para confirmar el ajuste.

6.4 Señales acústicas

Las señales acústicas suenan cuando se produce un fallo del aparato. No es posible desactivar estas señales acústicas.

7. OPCIONES



Cada vez que inicie un programa debe activar las opciones que desee. No es posible activar ni desactivar estas opciones con un programa en marcha.







No todas las opciones son compatibles entre sí. Si ha seleccionado opciones no compatibles, el aparato desactiva automáticamente una o más de ellas. Solo permanecen encendidos los indicadores de las opciones aún activas.

Al finalizar el programa también suena una señal acústica. Por defecto, esta señal acústica está desactivada pero es posible activarla.

Cómo activar la señal acústica para el final del programa

El aparato debe estar en modo de selección de programa.

1. Para acceder al modo de usuario mantenga pulsadas simultáneamente **Delay** y **Start** hasta que los indicadores **ECO**, **AUTO** y  empiecen a parpadear y la pantalla quede en blanco.
2. Pulse **Delay**.
 - Los indicadores **ECO** y **AUTO** se apagan.
 - El indicador  continúa parpadeando.
 - La pantalla muestra el ajuste actual:
 -  **b** = Señal acústica apagada.
 -  **b** = Señal acústica encendida.
3. Pulse **Delay** para cambiar el ajuste.
4. Pulse la tecla de encendido/apagado para confirmar el ajuste.

7.1 Multitab

Active esta opción cuando utilice pastillas múltiples que integren las funciones de sal, abrillantador y detergente. También pueden contener otros agentes limpiadores o abrillantadores.

Esta opción desactiva la liberación de sal. El indicador de sal no se enciende.

Mediante esta opción se prolonga la duración del programa para mejorar el resultado de limpieza y secado con el uso de pastillas múltiples.

Multitab no es una opción permanente y ha de seleccionarse en todos los ciclos.

Cómo activar Multitab

Pulse **Option** hasta que se encienda el indicador .

7.2 EnergySaver

Esta opción reduce la temperatura de la última fase de enjuague y a la vez el consumo de energía (aproximadamente -25%).

Los platos pueden seguir mojados al terminar el programa.

La duración del programa será menor.

Como activar EnergySaver

Pulse **Option** hasta que se encienda el indicador .

Si la opción no es aplicable al programa, el indicador parpadea rápidamente durante unos segundos y después se apaga.

La pantalla muestra la duración actualizada del programa.

8. ANTES DEL PRIMER USO

1. Asegúrese de que el nivel actual del descalcificador coincide con la dureza de su suministro de agua. Si no lo es, ajuste el nivel de descalcificador de agua.

2. Llene el depósito de sal.
3. Llene el dosificador de abrillantador.
4. Abra la llave de paso.
5. Inicie un programa para eliminar todos los restos de procesamiento que pueda haber en el aparato. No utilice detergente ni cargue los cestos.

Cuando se inicia un programa, el aparato puede tardar hasta 5 minutos en recargar la resina del descalcificador. Parece que el aparato no funciona. La fase de lavado empieza sólo después de que termine este proceso. El proceso se repite periódicamente.

8.1 El depósito de sal



PRECAUCIÓN!

Utilice exclusivamente sal diseñada específicamente para lavavajillas

La sal se utiliza para recargar la resina del descalcificador y asegurar un buen resultado de lavado en el uso diario.

Llenado del contenedor de sal

1. Gire la tapa del depósito de sal hacia la izquierda y retírela.
2. Vierta 1 litro de agua en el depósito de sal (solo la primera vez).
3. Llene el depósito con sal para lavavajillas.

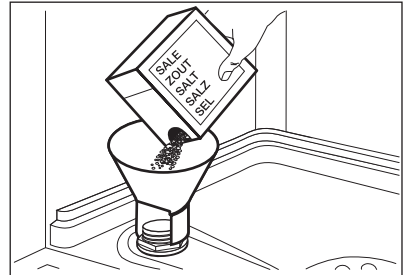

4. Elimine los restos de sal que puedan haber quedado en la entrada del depósito.

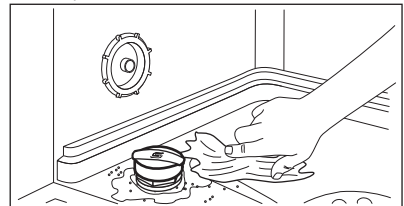

5. Gire la tapa del depósito de sal hacia la derecha para cerrar el depósito de sal.



El agua y la sal pueden salirse del depósito de sal cuando lo llena. Riesgo de corrosión. Para evitarlo, después de llenar el depósito, inicie un programa.

8.2 Cómo llenar el dosificador de abrillantador

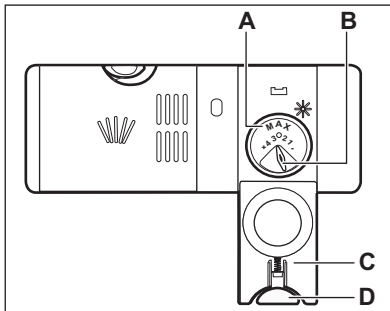
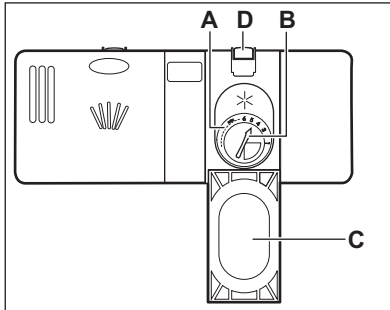

PRECAUCIÓN!

Utilice exclusivamente abrillantador diseñado específicamente para lavavajillas.

1. Pulse el botón de apertura (**D**) para abrir la tapa (**C**).
2. Vierta el abrillantador en el dosificador (**A**) hasta que el líquido alcance el nivel 'max'.
3. Limpie las salpicaduras de abrillantador con un paño absorbente para evitar que se forme demasiada espuma.
4. Cierre la tapa. Asegúrese de que el botón de apertura se encaja en su sitio.



Puede girar el selector de la cantidad (**B**) entre la posición 1 (menor cantidad) y la posición 4 o 6 (mayor cantidad).

9. USO DIARIO

1. Abra la llave de paso.
2. Pulse la tecla de encendido/apagado para encender el aparato.
Asegúrese de que el aparato se encuentra en modo de selección de programa.
 - Si el indicador de sal está encendido, llene el depósito.
 - Si el indicador de abrillantador está encendido, llene el dosificador de abrillantador.
3. Cargue los cestos.
4. Añada el detergente. Si utiliza pastillas múltiples, active la opción Multitab.
5. Ajuste e inicie el programa adecuado para el tipo de carga y el grado de suciedad.

9.1 Uso del detergente

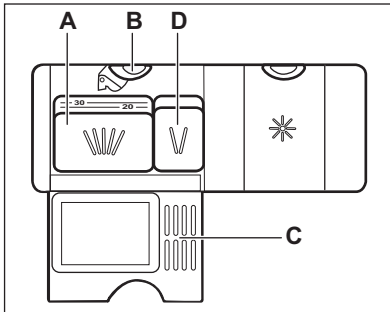
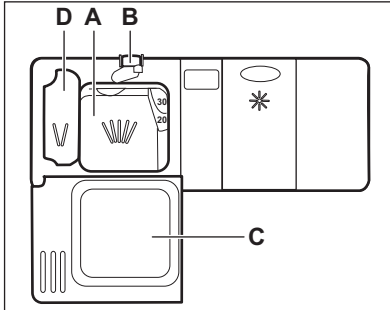

1. Pulse el botón de apertura (**B**) para abrir la tapa (**C**).
2. Coloque el detergente en polvo o pastilla en el compartimento (**A**).
3. Si el programa tiene una fase de prelavado, ponga una pequeña cantidad de detergente en el compartimento (**D**).
4. Cierre la tapa. Asegúrese de que el botón de apertura se encaja en su sitio.

9.2 Ajuste e inicio de un programa

La función Auto Off

Esta función reduce el consumo de energía desactivando automáticamente el aparato cuando no se utiliza.

La función se activa:

- 5 minutos después de terminar el programa.
- Después de 5 minutos si no se ha iniciado el programa.

Inicio de un programa

1. Pulse la tecla de encendido/apagado para encender el aparato. Asegúrese de que el aparato se encuentra en modo de selección de programa.
2. Cierre la puerta del aparato.
3. Pulse **Program** repetidamente hasta que se encienda el indicador del programa que desee seleccionar. En la pantalla se muestra la duración del programa.
4. Ajuste las opciones aplicables.
5. Pulse **Start** para iniciar el programa.
 - Se enciende el indicador de la fase de lavado.
 - La duración del programa empieza a disminuir en intervalos de 1 minuto.

Inicio de un programa con inicio diferido

1. Ajuste un programa.
2. Pulse repetidamente **Delay** hasta que la pantalla muestre el tiempo de retardo que desee ajustar (entre 1 y 24 horas).

Parpadea el indicador del programa seleccionado.

3. Pulse **Start**.
4. Cierre la puerta del aparato para iniciar la cuenta atrás.

Cuando finaliza la cuenta atrás, se inicia el programa y se enciende el indicador de fase de lavado.

Apertura de la puerta mientras está funcionando el aparato

Si abre la puerta mientras se realiza un programa, el aparato se detiene. Cuando cierre la puerta, el aparato continuará a partir del punto de interrupción.



Si la puerta se abre más de 30 segundos durante la fase de secado, el programa en funcionamiento se termina.

Cancelación del inicio diferido mientras está en curso la cuenta atrás

Si cancela el inicio diferido, debe volver a ajustar el programa y las opciones.

Mantenga pulsadas simultáneamente **Program** y **Option** hasta que el aparato se encuentre en el modo de selección.

Cancelación de un programa

Mantenga pulsadas simultáneamente **Program** y **Option** hasta que el aparato se encuentre en el modo de selección. Compruebe que hay detergente en el dosificador antes de iniciar un nuevo programa.

Fin del programa

Cuando haya finalizado el programa de lavado, la pantalla mostrará 0:00. Los Indicadores luminosos de fase están desactivados.

Se apagan todas las teclas salvo la de encendido / apagado.

1. Pulse la tecla de encendido/apagado o espere a que la función Auto Off desactive automáticamente el aparato.
Si abre la puerta antes de la activación de Auto Off, el aparato se desactiva automáticamente.
2. Cierre la llave de paso.

10. CONSEJOS

10.1 General

Los consejos siguientes le aseguran un resultado de limpieza de secado óptimo en el uso diario y también le ayudan a proteger el medio ambiente.

- Tire los residuos de alimentos de mayor tamaño de los platos a la basura.
- No enjuague los platos a mano. Si es necesario, utilice el programa de prelavado (en su caso) o seleccione un programa con fase de prelavado.
- Aproveche siempre todo el espacio de los cestos
- Al cargar el aparato, asegúrese de que los platos quedan totalmente al alcance de las boquillas del brazo aspersor para lavarse con el agua que expulsan. Asegúrese de que los objetos no se tocan entre sí ni se cubren unos a otros.
- Puede utilizar detergente para lavavajillas, abrillantador y sal por separado o pastillas múltiples (p. ej. "3en1", "4en1", "Todo en 1"). Siga las instrucciones que aparecen en el envoltorio.
- Seleccione el programa según el tipo de carga y el grado de suciedad. Con el programa ECO se consigue el uso más eficaz del agua y consumo de

energía para vajillas y cubiertos con suciedad normal.

10.2 Utilización de sal, abrillantador y detergente

- Utilice únicamente sal, abrillantador y detergente para el lavavajillas. El aparato podría dañarse con otros productos.
- Las pastillas múltiples suelen ser adecuadas para áreas con dureza de agua hasta 21 °dH. En las zonas que superen este límite también deberá utilizarse abrillantador además de pastillas múltiples. Sin embargo, en áreas con agua dura o muy dura, recomendamos utilizar detergente solo (en polvo, gel o pastillas sin funciones adicionales) abrillantador y sal por separado para conseguir un resultado de limpieza y secado óptimo.
- Si utiliza tabletas múltiples, puede seleccionar la opción Multitab (en su caso). Esta opción mejora el resultado de limpieza y secado con el uso de pastillas múltiples.
- Las pastillas de detergente no se disuelven completamente con programas cortos. Para evitar restos de detergente en la vajilla, se recomienda usar pastillas de detergente con los programas largos.

- No utilice más cantidad de detergente de la recomendada. Consulte las instrucciones del envase del detergente.

10.3 Qué hacer si desea dejar de usar pastillas de detergente

Antes de volver a utilizar por separado detergente, sal y abrillantador, realice el procedimiento siguiente.

1. Ajuste el nivel más alto del descalcificador.
2. Asegúrese de llenar el depósito de sal y el dosificador de abrillantador.
3. Inicie el programa más corto que incluya una fase de aclarado. No añada detergente ni cargue los cestos.
4. Cuando termine el programa, ajuste el descalcificador según la dureza del agua de su zona.
5. Ajuste la cantidad de abrillantador.

10.4 Carga de los cestos

- Utilice el aparato exclusivamente para lavar utensilios aptos para lavavajillas.
- No coloque en el aparato utensilios de madera, cuerno, aluminio, peltre o cobre.
- No coloque en el aparato objetos que puedan absorber agua (esponjas, paños de limpieza, etc.).
- Tire a la basura los restos de alimentos más gruesos de los platos.
- Ablande los restos de comida adheridos a la vajilla.
- Coloque los objetos huecos (por ejemplo, tazas, vasos, cazuelas) boca abajo.
- Asegúrese de que los vasos no chocan entre sí.

- Coloque los cubiertos y los objetos pequeños en el cesto de cubiertos.
- Coloque los objetos ligeros en el cesto superior. Asegúrese de que los objetos no se mueven.
- Antes de iniciar un programa, compruebe que los brazos aspersores giran sin obstrucción.

10.5 Antes del inicio de un programa

Compruebe que:

- Los filtros están limpios y bien instalados.
- La tapa del depósito de sal está apretada.
- Los brazos aspersores no están obstruidos.
- Hay abrillantador y sal para lavavajillas (a menos que utilice pastillas múltiples).
- La posición de los objetos en los cestos es correcta.
- El programa es adecuado para el tipo de carga y el grado de suciedad.
- Se utiliza la cantidad correcta de detergente.

10.6 Descarga de los cestos

1. Deje enfriar la vajilla y cristalería antes de retirarla del aparato. Los artículos calientes son sensibles a los golpes.
2. Vacíe primero el cesto inferior y a continuación el superior



Al final del programa puede haber restos de agua en los laterales y en la puerta del aparato.

11. MANTENIMIENTO Y LIMPIEZA



ADVERTENCIA!

Antes de proceder con el mantenimiento, apague el aparato y desconecte el enchufe de la red.



Los filtros sucios y los brazos aspersores obstruidos reducen la calidad del lavado. Revíselos periódicamente y, si es necesario, límpielos.

11.1 Limpieza de los filtros

El sistema de filtro está hecho de 3 piezas.

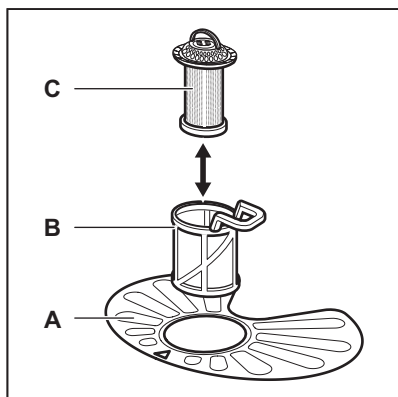

1. Gire el filtro (B) hacia la izquierda y extráigalo.

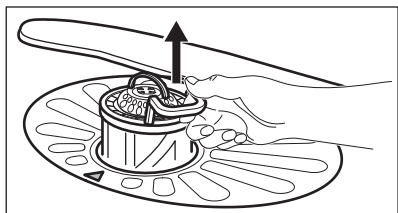
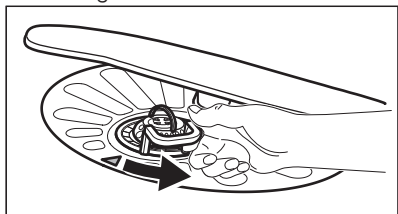

2. Extraiga el filtro (C) del filtro (B).
3. Retire el filtro plano (A).

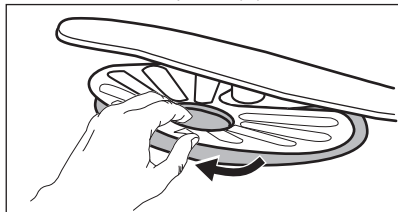

4. Lave los filtros.

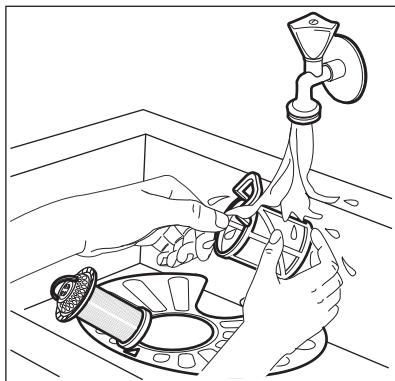

5. Asegúrese de que no haya restos de comida ni suciedad alrededor del borde del sumidero.
6. Vuelva a colocar el filtro plano (A). Asegúrese de que esté bien colocado bajo las 2 guías.

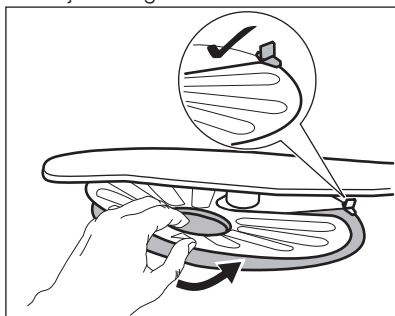

7. Vuelva a montar los filtros (B) y (C).
8. Vuelva a colocar el filtro (B) en el filtro plano (A). Gírelo hacia la derecha hasta que encaje.

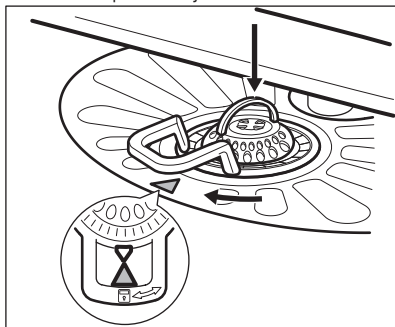



PRECAUCIÓN!

Una posición incorrecta de los filtros puede dañar el aparato y provocar resultados de lavado no satisfactorios.

11.2 Limpieza de los brazos aspersores

No retire los brazos aspersores. Si los orificios de los brazos aspersores se taponan, retire la suciedad restante con un objeto afilado.

11.3 Limpieza del exterior

- Limpie el aparato con un paño suave humedecido.

- Utilice solo detergentes neutros.
- No utilice productos abrasivos, estropajos duros ni disolventes.

11.4 Limpieza del interior

- Limpie cuidadosamente el aparato, incluida la junta de goma de la puerta, con un paño húmedo.
- Si normalmente utiliza programas de corta duración, estos pueden dejar depósitos de grasa y sarro en el interior del aparato. Para evitarlo, se recomienda utilizar programas de larga duración al menos dos veces al mes.

12. SOLUCIÓN DE PROBLEMAS

Si el aparato no se pone en marcha o se detiene durante el funcionamiento. Antes de ponerse en contacto con el servicio técnico compruebe si puede resolver el problema con ayuda de la información de la tabla.

Algunos fallos de funcionamiento se indican en la pantalla con un código de alarma.

Problema y código de alarma	Posible solución
No se puede encender el aparato.	<ul style="list-style-type: none"> • Asegúrese de que el enchufe está conectado a la toma de corriente. • Asegúrese de que no hay ningún fusible dañado en la caja de fusibles.
El programa no se pone en marcha.	<ul style="list-style-type: none"> • Asegúrese de que la puerta del aparato está cerrada. • Pulse Start. • Si se ha ajustado el inicio diferido, cancele el ajuste o espere hasta el final de la cuenta atrás. • El aparato ha iniciado el proceso de recarga de resina dentro del descalcificador de agua. La duración total del proceso es de aproximadamente 5 minutos.

Problema y código de alarma	Posible solución
El aparato no carga agua. La pantalla muestra 10 .	<ul style="list-style-type: none"> • Compruebe que el grifo está abierto. • Asegúrese de que la presión del agua no sea demasiado baja. Solicite información a la compañía local de suministro de agua. • Compruebe que el grifo no esté obstruido. • Asegúrese de que el filtro de la manguera de entrada no esté obstruido. • Asegúrese de que la manguera de entrada no esté doblada ni retorcida.
El aparato no desagua. La pantalla muestra 20 .	<ul style="list-style-type: none"> • Compruebe que el desagüe no esté obstruido. • Asegúrese de que el tubo de desagüe no esté doblado ni retorcido.
El dispositivo contra inundación se ha puesto en marcha. La pantalla muestra 30 .	<ul style="list-style-type: none"> • Cierre el grifo y póngase en contacto con el servicio técnico autorizado.

Después de comprobar el aparato, desactívelo y actívelo. Si el problema se vuelve a producir, póngase en contacto con el servicio técnico autorizado.

Respecto a los códigos de alarma no descritos en la tabla, póngase en contacto con el servicio técnico autorizado.

12.1 Los resultados del lavado y el secado no son satisfactorios

Problema	Posible solución
Hay rayas o películas azules en vasos y platos.	<ul style="list-style-type: none"> • La dosificación del abrillantador es demasiado alta. Ajuste el selector de abrillantador en la posición más baja. • La cantidad de detergente es demasiada.
Hay manchas y gotas de agua en vajilla y cristalería	<ul style="list-style-type: none"> • La dosificación del abrillantador es insuficiente. Ajuste el selector de abrillantador en una posición más alta. • La calidad del abrillantador podría ser la causa.
La vajilla está mojada.	<ul style="list-style-type: none"> • El programa no tiene una fase de secado o la tiene con una temperatura baja. • El dosificador de abrillantador está vacío. • La calidad del abrillantador podría ser la causa. • La calidad de las tabletas de detergente podría ser la causa. Pruebe con una marca diferente o active el dosificador del abrillantador y utilice éste junto con las tabletas de detergente.



Consulte otras posibles causas en "**Consejos**".

13. INFORMACIÓN TÉCNICA

Medidas	Ancho / alto / fondo (mm)	600 / 850 / 625
Conexión eléctrica 1)	Voltaje (V)	220 - 240
	Frecuencia (Hz)	50
Presión del suministro de agua	Mín. / máx. bares (MPa)	0.5 (0.05) / 8 (0.8)
Suministro de agua	Agua fría o caliente ²⁾	máx. 60 °C
Capacidad	Cubiertos	13
Consumo de potencia	Modo encendido (W)	0.99
Consumo de potencia	Modo apagado (W)	0.10

1) Consulte los demás valores en la placa de características.

2) Si el agua caliente procede de fuentes de energía alternativas (por ejemplo, paneles solares, energía eólica), utilice la toma de agua caliente para reducir el consumo de energía.

14. ASPECTOS MEDIOAMBIENTALES

Recicle los materiales con el símbolo . Coloque el material de embalaje en los contenedores adecuados para su reciclaje. Ayude a proteger el medio ambiente y la salud pública, así como a reciclar residuos de aparatos eléctricos y

electrónicos. No deseche los aparatos marcados con el símbolo  junto con los residuos domésticos. Lleve el producto a su centro de reciclaje local o póngase en contacto con su oficina municipal.

www.electrolux.com/shop



100000710-A-322014