



GENERATION FUTURE

HOOVER

SteamJet
HANDY POD

INSTRUCTION MANUAL

ENGLISH	GB
FRANÇAIS	FR
DEUTSCH	DE
ITALIANO	IT
NEDERLANDS	NL
PORTUGUÊS	PT
ESPAÑOL	ES
DANSK	DK
NORSK	NO
SVENSKA	SE
SUOMI	FI
ΕΛΛΗΝΙΚΑ	GR
РУССКИЙ	RU
POLSKI	PL
ČESKY	CZ
SLOVENČINA	SI
TÜRKÇE	TR



GENERATION FUTURE

PRINTED IN P.R.C.
48008100

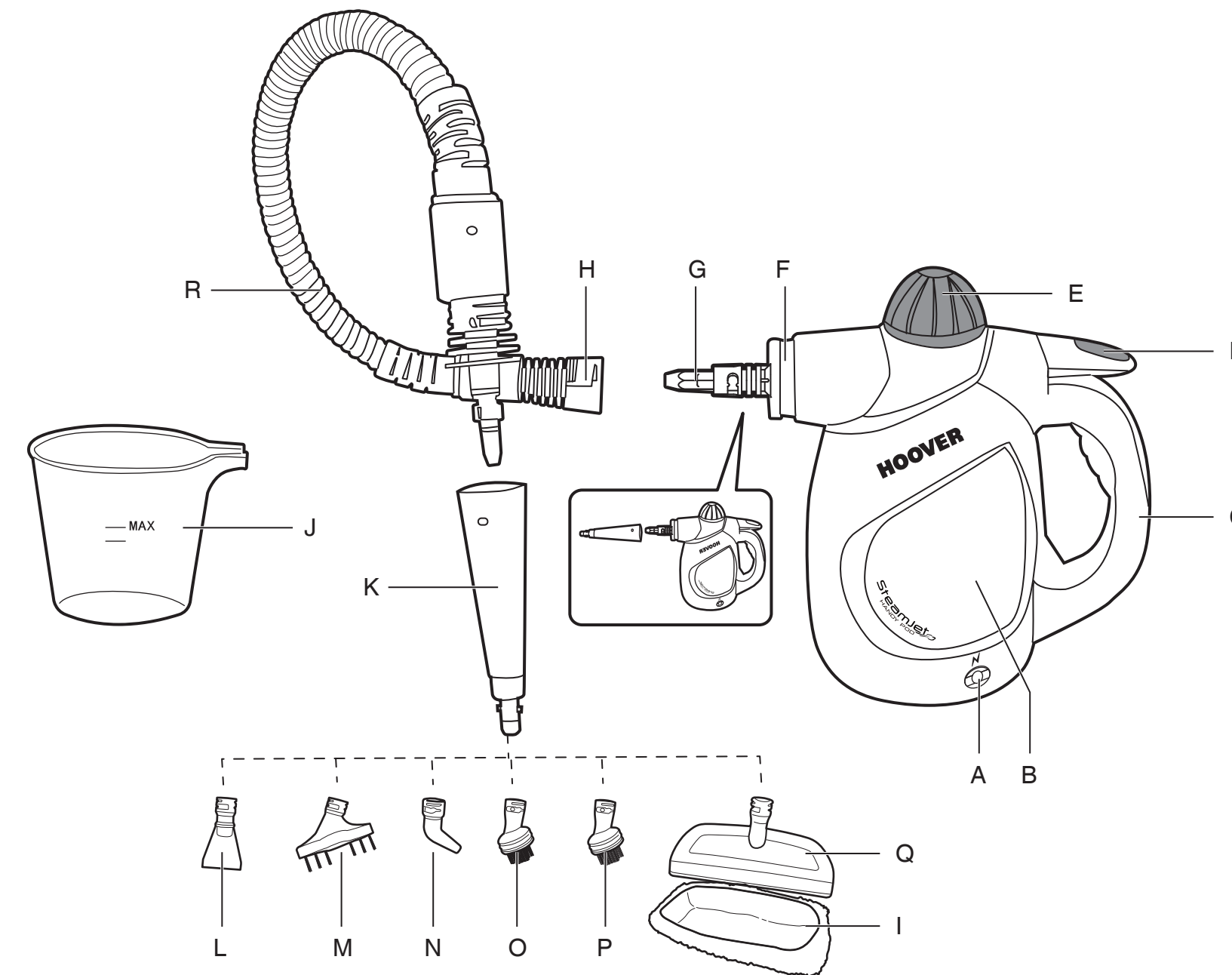

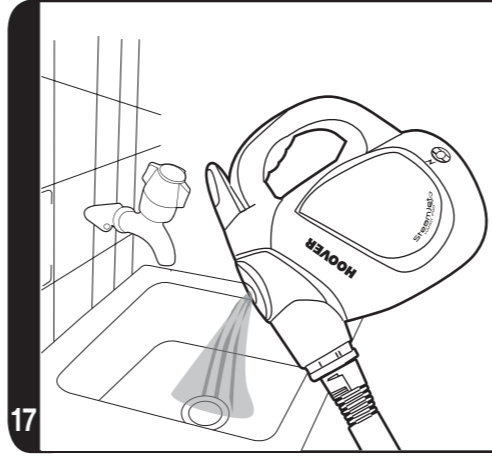
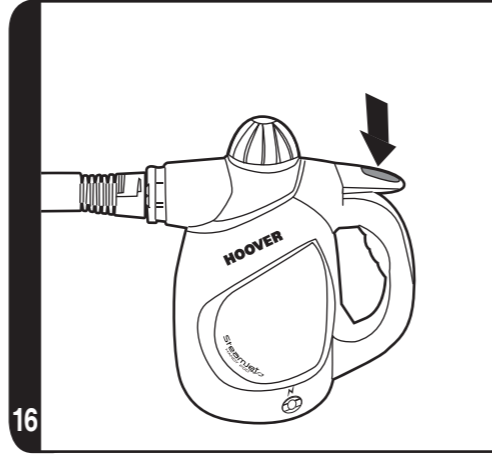
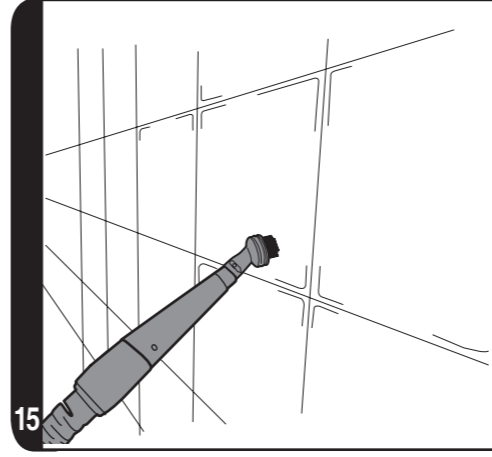
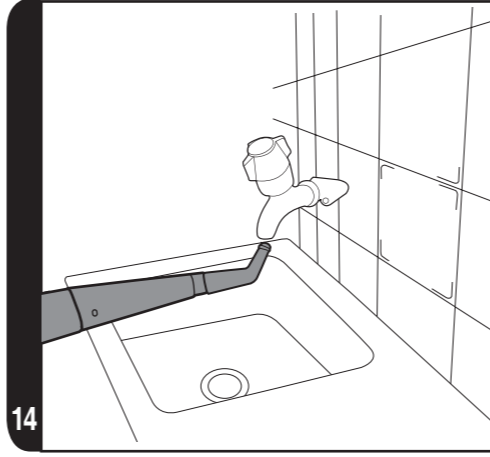
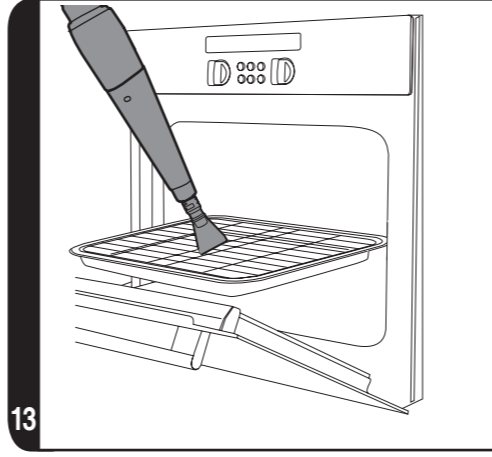
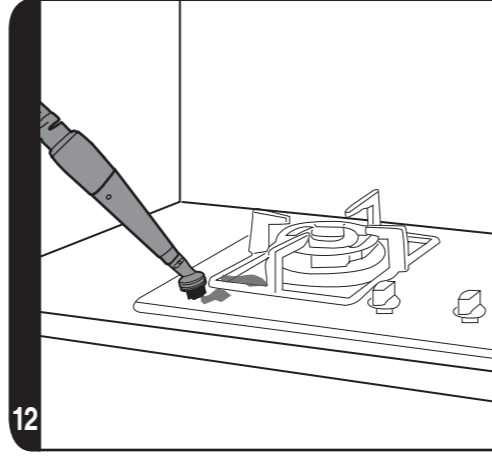
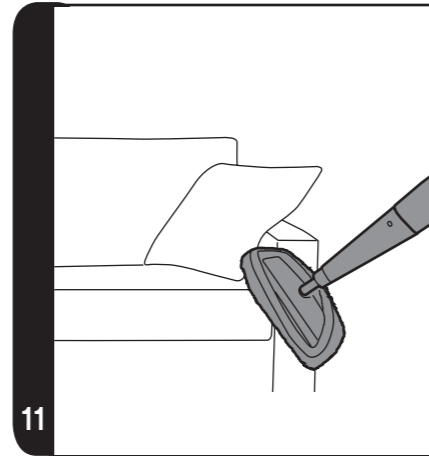
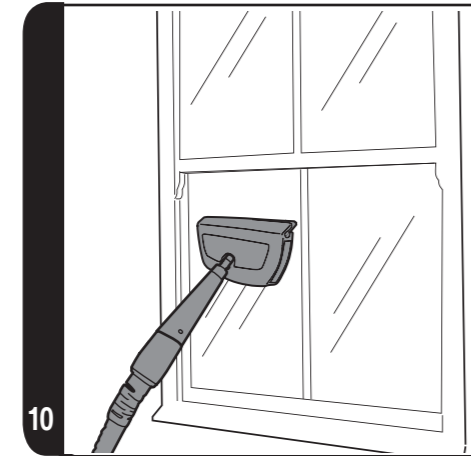
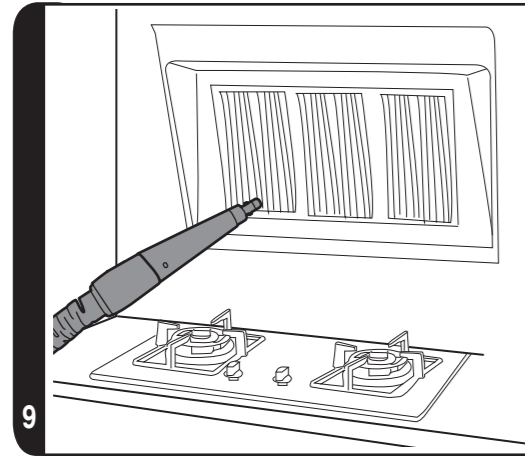
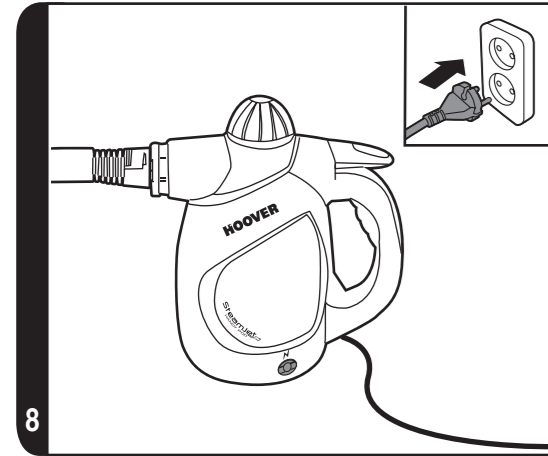
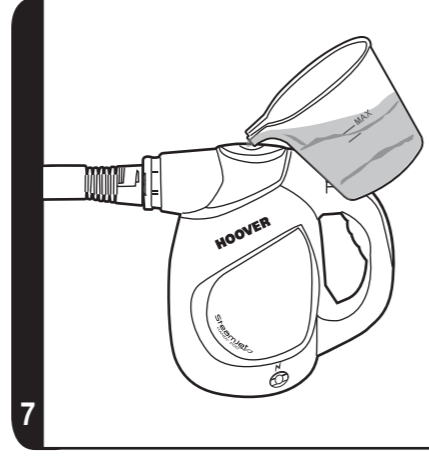
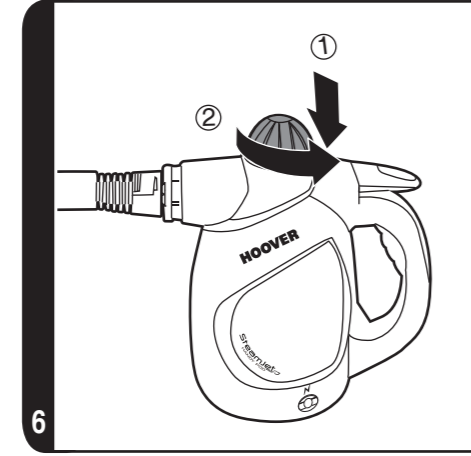
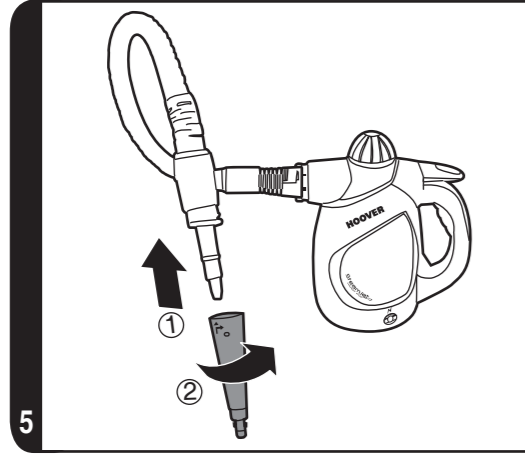
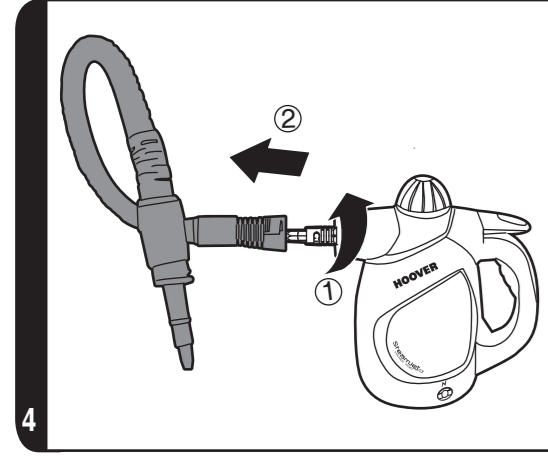
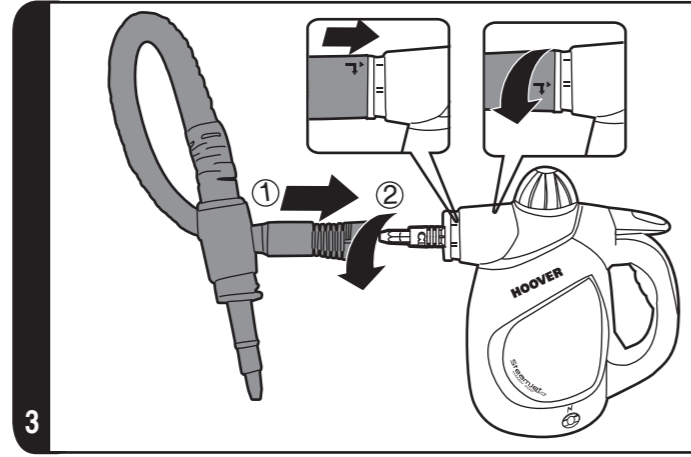
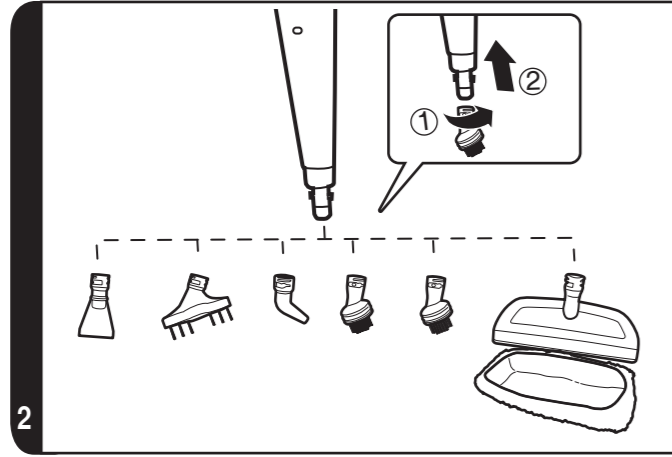
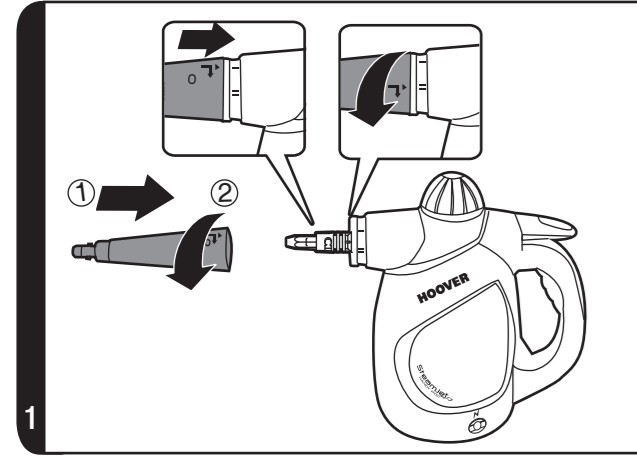

IMPORTANT SAFETY REMINDERS

This cleaner should only be used for domestic cleaning, as described in this user guide. Please ensure that this guide is fully understood before operating the appliance. Use only attachments recommended or supplied by HOOVER.

When using cleaning tools ensure to always steady the product with your other hand. This will ensure the product does not fall while in use.

WARNING: Danger of scalding . This product is very hot when used. Avoid any contact with steam.

WARNING: Electricity can be extremely dangerous. This appliance must be earthed. This plug is fitted with a 13 Amp fuse (UK only).

IMPORTANT: The wires in the mains power cord are coloured in accordance with the following code: **Blue – Neutral** **Brown – Live**

AFTER USE: Switch the cleaner off and remove the plug from the electricity supply. Always switch off and remove the plug before cleaning the appliance or attempting any maintenance task.

SAFETY WITH CHILDREN, ELDERLY OR THE INFIRM:

This appliance can be used by children aged from 8 years and above and persons with reduced physical, sensory or mental capabilities or lack of experience and knowledge if they have been given supervision or instruction concerning use of the appliance in a safe way and understand the hazards involved. Children shall not play with the appliance. Cleaning and user maintenance shall not be made by children without supervision.

HOOVER SERVICE: To ensure the continued safe and efficient operation of this appliance we recommend that any servicing or repairs are only carried out by an authorised HOOVER service engineer.

IT IS IMPORTANT THAT YOU DO NOT:

- The filling aperture must not be opened in use.
- Leave the cleaner unattended while switched on.
- Unplug by pulling on the cord.
- Handle the plug or product with wet hands.
- Use detergents or liquids other than water inside the product.
- Direct steam towards equipment containing electrical components, such as the interior of ovens.
- Put the cleaner in water or other liquids.
- Position the cleaner above you when cleaning the stairs.

- Use your cleaner out of doors.
- Spray with or pick up flammable liquids, cleaning fluids, aerosols or their vapours as this may cause risk of fire / explosion.
- Stand on or wrap the power cord around arms or legs when using the cleaner.
- Use the appliance to clean or direct steam towards people, animals or plants.
- Continue to use your cleaner if it appears to be faulty. If the power cord is damaged stop using the cleaner IMMEDIATELY. To avoid a safety hazard, an authorised HOOVER service engineer must replace the power cord.

The Environment

The symbol on this appliance indicates that this appliance may not be treated as household waste. Instead it must be handed over to the applicable collection point for the recycling of electrical and electronic equipment. Disposal must be carried out in accordance with local environmental regulations for waste disposal. For more detailed information about treatment, recovery and recycling of this appliance, please contact your local city office, your household and waste disposal service  or the shop where you purchased the appliance.

 This appliance complies with the European Directives 2006/95/EC, 2004/108/EC and 2011/65/EU.

HOOVER Limited, Pentrebach, Merthyr Tydfil, Mid Glamorgan, CF48 4TU, UK

GETTING TO KNOW YOUR CLEANER

- A. Power Light (Metallic Red) / Steam Ready Indicator Light (Green)
- B. Cleaner Main Body
- C. Handle
- D. Steam Release Trigger
- E. Water Tank Lid
- F. Clamp Ring
- G. Nozzle Connector
- H. Release Button
- I. Textile Pad (x1)
- J. Measuring Jug
- K. Conic Tool
- L. Scraper Tool
- M. Comb Brush
- N. Angled Nozzle
- O. Metal Brush
- P. Round Brush
- Q. Window squeegee / Upholstery Tool (withTextile Pad)
- R. Hose

ASSEMBLING YOUR CLEANER

WITHOUT HOSE

1. Align the orientation marks (-) and rotate clockwise until Conic Tool is in locked position (=) and secure. [1]
2. Once conic tool is attached, use for direct steam application or attach desired accessories. [2]

WITH HOSE

1. Fit the Hose over the nozzle on the product. Align the orientation marks (-) and rotate clockwise until hose is in locked position (=) and secure. [3]
2. To remove hose, slide release button at the base of Hose away from cleaner and rotate counter-clockwise and gently pull away from cleaner. [4]
3. Attach conic tool to the nozzle on the hose. Insert and rotate clockwise until Conic Tool is in locked position and secure. [5]

USING YOUR CLEANER

BEFORE YOU BEGIN CLEANING

1. Remove the clean water lid by pushing down and turning anti-clockwise. [6]
2. Fill the measuring jug no more than the Max fill line.
3. Fill the unit with water. [7]
4. Replace the lid by pushing down and turning clockwise.

IMPORTANT: Always unplug the cleaner and press the steam release trigger to release any remaining steam pressure before adding water.

ACCESSORIES

1. Push the desired small tool onto the conic tool aligning the arrows. [2]
2. Twist clockwise to secure in place. [2]
3. Plug the steam cleaner into the main power. The red ON light will illuminate. [8]
4. After a few minutes the green Steam Ready light will illuminate indicating the cleaner is ready for use. [8]
5. To produce steam press the Steam Trigger.

NOTE: All small tools can only be attached to conic tool.

Conic Tool	Use on heavily soiled areas such as showers, kitchens. [9]
Window Squeegee	Use on windows and mirrors for a smear free clean. [10]
Upholstery Tool	Use the textile pad over the window tool for use on sofas and chair fabrics. [11]
Round Brush	Use on stubborn grease and grime. [12]
Metal Brush	For oven grills and racks. [13]
Angled Nozzle	For hard to reach areas such as taps etc. [14]
Comb Brush	Ideal for cleaning all grout lines, sanded or nosanded. [15]

IMPORTANT: Always unplug the cleaner when adding water, changing accessory tool.

CLEANER MAINTENANCE

IMPORTANT: ALWAYS ENSURE THE CLEANER HAS FULLY COOLED DOWN BEFORE PERFORMING ANY MAINTENANCE TASKS.

Empty the water tank

1. Unplug the cleaner from the main power and ensure the unit has cooled.
2. Hold the steam release trigger down to release any remaining steam pressure. [16]
3. Remove the clean water lid by pushing down and turning anti-clockwise. [7]
4. Lift the cleaner and empty any remaining water. [17]

Removing and cleaning the textile pad

1. Unplug the cleaner from the main power and ensure the unit has cooled.
2. Remove the textile pad from window squeegee.
3. Wash the textile pad by hand or machine with a mild detergent at max temperature 30°C.

IMPORTANT: Do not use bleach or fabric softener when washing the textile pad.

TROUBLESHOOTING

Should you have a problem with the product, complete this simple user checklist before calling your local HOOVER service.

The steam cleaner will not powered.

- Check the unit is plugged in.
- Check the power cord

The product is not producing steam.

- Check the unit is plug in.
- There may be no water in the water tank.
- The water is not at the correct temperature. The green light will illuminate when ready.

The cleaner is taking a long time to heat up.

- If you live in a hard water area the water tank may have become blocked. The unit will have to be descaled.

IMPORTANT INFORMATION

Quality

Hoover's factories have been independently assessed for quality. Our products are made using a quality system which meets the requirements of ISO 9001.

Your Guarantee

The guarantee conditions for this appliance are as defined by our representative in the country in which it is sold. Details regarding these conditions can be obtained from the dealer from whom the appliance was purchased. The bill of sale or receipt must be produced when making any claim under the terms of this guarantee.

Subject to change without notice.

REMARQUES IMPORTANTES CONCERNANT LA SÉCURITÉ

Cet aspirateur doit uniquement être utilisé pour le nettoyage domestique, conformément aux instructions de ce manuel. Veuillez vous assurer que ces instructions sont parfaitement comprises avant d'utiliser l'appareil. N'utilisez que les accessoires recommandés ou fournis par HOOVER.

Quand vous utilisez des accessoires de nettoyage, stabilisez toujours l'appareil avec l'autre main pour assurer qu'il ne tombe pas pendant l'usage.

MISE EN GARDE : Risque de brûlures . Lors de son utilisation, ce produit est très chaud. Éviter tout contact avec la vapeur.

MISE EN GARDE : L'électricité peut être extrêmement dangereuse. Cet appareil doit être branché à la terre. Cette fiche est équipée d'un fusible 13 ampères (uniquement au R.U.).

IMPORTANT : Les fils du cordon d'alimentation sont colorés selon le code suivant :
Bleu – Neutre **Marron – Phase**

APRES UTILISATION : Eteignez l'aspirateur et débranchez la prise de l'alimentation secteur.

Eteignez et débranchez toujours l'aspirateur avant de le nettoyer ou de procéder à son entretien.

MESURES DE SÉCURITÉ À APPLIQUER AVEC DES ENFANTS, PERSONNES ÂGÉES OU INFIRMES :

Cet appareil peut être utilisé par des enfants âgés d'au moins 8 ans et par des personnes ayant des capacités physiques, sensorielles ou mentales réduites, ou n'ayant pas d'expérience ou de connaissances en la matière. Ces dernières doivent recevoir des instructions sur l'utilisation de l'appareil en toute sécurité et comprendre les risques impliqués. Les enfants ne doivent pas jouer avec l'appareil. Le nettoyage et l'entretien ne devraient pas être effectués par des enfants sans supervision.

SERVICE HOOVER : Pour assurer l'utilisation sûre et efficace de cet appareil, nous recommandons de n'en confier l'entretien ou les réparations qu'à un réparateur HOOVER agréé.

IL EST IMPORTANT DE NE PAS :

- N'ouvrez jamais l'ouverture de remplissage durant le fonctionnement.
- Laisser le balai vapeur sans surveillance lorsqu'il est allumé.

- Débrancher en tirant sur le fil.
- Manipuler la prise ou le produit avec les mains mouillées.
- Utiliser des détergents ou des liquides autres que de l'eau à l'intérieur du produit.
- Vaporiser des équipements contenant des composants électriques, comme à l'intérieur des fours.
- Plonger le balai vapeur dans l'eau ou dans d'autres liquides.
- Placer l'aspirateur plus haut que vous lorsque vous nettoyez des escaliers.
- Utiliser votre balai vapeur en extérieur.
- Pulvériser ou aspirer des liquides inflammables, des produits d'entretien liquides, des aérosols ou leurs vapeurs car cela comporte des risques d'incendie ou d'explosion.
- Marcher sur le cordon d'alimentation ou l'enrouler autour de vos bras ou vos jambes quand vous utilisez l'aspirateur.
- Utiliser votre appareil pour nettoyer ou vaporiser des personnes, des animaux ou des plantes.
- Continuer à utiliser votre aspirateur s'il semble défectueux. Si le cordon d'alimentation est endommagé, arrêter IMMEDIATEMENT l'aspirateur. Pour éviter les risques d'accident, un réparateur HOOVER agréé doit remplacer le cordon d'alimentation.

Environnement

Le symbole figurant sur cet appareil indique qu'il ne peut pas être mis au rebut avec les ordures ménagères. Vous devez le déposer dans un centre de recyclage des déchets électriques et électroniques. La mise au rebut doit être effectuée conformément à la réglementation locale en matière de déchets. Pour obtenir des compléments d'information sur le traitement, la récupération et le recyclage de cet appareil, veuillez contacter votre municipalité, le service local d'élimination des ordures ménagères ou le revendeur de l'appareil.

 Cet appareil est conforme aux Directives européennes 2006/95/CE, 2004/108/CE et 2011/65/UE.

HOOVER Limited, Pentrebach, Merthyr Tydfil, Mid Glamorgan, CF48 4TU, UK

CONNAITRE VOTRE ASPIRATEUR

- A. Témoin d'alimentation (Rouge) / Voyant lumineux vapeur prête (Vert)
- B. Corps principal du nettoyeur vapeur
- C. Poignée
- D. Gâchette vapeur
- E. Couvercle du réservoir d'eau
- F. Bague de serrage
- G. Connecteur brosse
- H. Bouton de déverrouillage
- I. Lingette (x1)
- J. Bol mesureur
- K. Embout conique
- L. Raclette
- M. Brosse peigne
- N. Brosse inclinée
- O. Brosse en métal
- P. Brosse ronde
- Q. Raclette vitre / Suceur plat (avec lingette)
- R. Tuyau

MONTAGE DU NETTOYEUR

SANS FLEXIBLE

1. Alignez les marques d'orientation (-) et faites-les tourner dans le sens des aiguilles d'une montre jusqu'à ce que l'embout conique soit en position verrouillée (=) et soit bien fixée. [1]
2. Une fois que l'embout conique est attaché, utilisez-le pour l'application directe de vapeur ou fixez les accessoires voulues. [2]

AVEC FLEXIBLE

1. Fixez le flexible à la brosse de l'appareil. Alignez les marques d'orientation (-) et faites-les tourner dans le sens des aiguilles d'une montre jusqu'à ce que l'embout conique soit en position verrouillée (=) et soit bien fixée. [3]
2. Pour enlever le flexible, faites glisser le bouton de déverrouillage à la base du flexible afin de retirer l'aspirateur et faites-le tourner dans le sens contraire des aiguilles d'une montre et retirez-le doucement de l'aspirateur. [4]

3. Fixez l'embout conique à la brosse du flexible. Insérez-le et tournez-le dans le sens des aiguilles d'une montre jusqu'à ce que l'embout conique soit en position verrouillée et bien fixée. [5]

UTILISATION DE L'ASPIRATEUR

AVANT DE COMMENCER À NETTOYER

1. Retirez le couvercle d'eau propre en le poussant vers le bas et en le tournant dans le sens contraire des aiguilles d'une montre. [6]
2. Remplissez le bol mesureur sans dépasser le repère de niveau maximum.
3. Remplissez le réservoir d'eau. [7]
4. Remplacez le couvercle en le poussant vers le bas et en le tournant dans le sens des aiguilles d'une montre.

IMPORTANT : Débranchez toujours le nettoyeur et appuyez sur le déclencheur d'échappement de la vapeur pour relâcher tout reste de pression de vapeur avant d'ajouter l'eau.

ACCESSOIRES

1. Poussez le petit outil souhaité sur l'embout conique en alignant les flèches. [2]
2. Tournez-le dans le sens des aiguilles d'une montre pour le verrouiller en position. [2]
3. Branchez le balai vapeur à la prise de courant. Le voyant rouge ON s'allume. [8]
4. Après quelques minutes, le voyant vert vapeur prête s'allume pour indiquer que le nettoyeur vapeur est prêt à l'emploi. [8]
5. Pour générer de la vapeur, appuyez sur la gâchette vapeur.

REMARQUE : Tous les petits outils ne peuvent être attachés qu'à l'embout conique.

Embout conique	Utilisez-le sur des endroits particulièrement sales comme les douches et cuisines. [9]
Raclette vitre Suceur plat	Utilisez-la sur des vitres et miroirs pour nettoyer sans trace. [10] Utilisez la lingette sur la raclette vitre à utiliser sur les tissus de canapés et chaises. [11]
Brosse ronde	Utilisez-la sur la graisse et crasse tenaces. [12]
Brosse en métal	Pour les grils et grilles du four. [13]
Brosse inclinée	Pour endroits difficiles d'accès comme les robinets, etc. [14]
Brosse peigne	Idéal pour le nettoyage de toutes les lignes de joint sablées ou non sablées. [15]

IMPORTANT : Débranchez toujours l'aspirateur pour ajouter de l'eau ou changer l'accessoire.

ENTRETIEN DE L'ASPIRATEUR

IMPORTANT : TOUJOURS S'ASSURER QUE LE BALAI VAPEUR SOIT TOTALEMENT REFROIDI AVANT TOUT TRAVAUX D'ENTRETIEN.

Vider le réservoir d'eau

1. Débrancher le balai vapeur de la prise de courant et s'assurer que l'appareil a refroidi.
2. Maintenir le déclencheur de vapeur enfoncé pour relâcher tout reste de pression de vapeur. [16]
3. Retirez le couvercle d'eau propre en le poussant vers le bas et en le tournant dans le sens contraire des aiguilles d'une montre. [7]
4. Soulever le nettoyeur vapeur et vider le reste d'eau. [17]

Retirer et laver les lingettes

1. Débrancher le balai vapeur de la prise de courant et s'assurer que l'appareil a refroidi.
2. Enlever la lingette de la raclette vitre.
3. Laver la lingette à la main ou machine avec un détergent doux à une température de 30°C MAXIMUM.

IMPORTANT : Ne pas utiliser d'eau de javel ou d'assouplissant pour le lavage des lingettes.

DÉPANNAGE

En cas de problèmes avec l'appareil, effectuez les vérifications de la liste de vérifications avant d'appeler le service après-vente HOOVER local.

Le balai vapeur ne s'allume pas.

- Vérifier que l'appareil est bien branché.
- Vérifier le cordon d'alimentation.

Le nettoyeur vapeur ne génère pas de vapeur.

- Vérifier que l'appareil est bien branché.
- Il est possible que le réservoir d'eau soit vide.
- La température de l'eau n'est pas bonne. Le voyant vert s'allume lorsque l'appareil est prêt à être utilisé.

Le nettoyeur vapeur prend un temps long pour chauffer.

- Si vous habitez dans une région où l'eau est dure, le réservoir d'eau peut être bloqué. L'appareil devra être détartré.

INFORMATIONS IMPORTANTES

Qualité

La qualité des usines Hoover a fait l'objet d'une évaluation indépendante. Nos produits sont fabriqués selon un système de qualité conforme à la norme ISO 9001.

Votre garantie

Les conditions de garantie de cet appareil sont définies par notre représentant dans le pays où il est vendu et peuvent être obtenues auprès de votre revendeur. La facture d'achat ou le reçu doivent être présentés pour toutes réclamations relevant des conditions de cette garantie.

Ces conditions peuvent être modifiées sans préavis.

WICHTIGE SICHERHEITSHINWEISE

Dieses Gerät darf nur zur Reinigung im Haushalt gemäß dieser Bedienungsanleitung verwendet werden. Vor dem Gebrauch des Gerätes muss die vorliegende Bedienungsanleitung gelesen und vollständig verstanden worden sein. Verwenden Sie nur von HOOVER empfohlene oder gelieferte Zubehörteile.

Bei der Verwendung der Zubehörteile das Gerät immer sicher festhalten. Auf diese Weise kann es nicht umfallen.

WARNUNG: Verbrühungsgefahr . Dieses Gerät wird bei der Benutzung sehr heiß. Jeden Kontakt mit Dampf vermeiden.

WARNUNG: Elektrizität kann gefährlich sein! Dieses Gerät muss geerdet werden. Der Netzstecker enthält eine Sicherung von 13 A (nur GB).

WICHTIG: Die einzelnen Drähte des Netzkabels sind wie folgt farbig gekennzeichnet:
Blau – Nullleiter **Braun – Stromführend**

NACH JEDEM GEBRAUCH: Gerät ausschalten und Netzstecker aus der Steckdose ziehen.
Auch vor der Reinigung oder Wartung das Gerät stets ausschalten und den Netzstecker aus der Steckdose ziehen.

SICHERHEIT IN BEZUG AUF KINDER:

Dieses Gerät darf von Kindern ab 8 Jahren, sowie körperlich, geistig oder sensorisch behinderten Personen bzw. Personen ohne Erfahrung und Kenntnisse im Gebrauch unter Aufsicht oder Anleitung für die sichere Benutzung und den damit verbundenen Gefahren benutzt werden. Kinder sollten nicht mit dem Gerät spielen. Die Reinigungs- und Wartungsarbeiten, die vom Benutzer ausgeführt werden können, dürfen von Kindern nur unter Aufsicht ausgeführt werden.

HOOVER-KUNDENDIENST: Um auf Dauer den sicheren und effizienten Betrieb dieses Gerätes zu gewährleisten, empfehlen wir, Wartungs- und Reparaturarbeiten ausschließlich von einem zugelassenen HOOVER-Kundendienst durchführen zu lassen.

WICHTIGE HINWEISE:

- Die Füllöffnung darf während des Betriebes nicht geöffnet sein.
- Das eingeschaltete Gerät NIE unbeaufsichtigt lassen.
- NIE am Netzkabel ziehen, um den Netzstecker aus der Steckdose zu ziehen.
- Den Netzstecker oder das Gerät NIEMALS mit nassen Händen benutzen.
- KEINE anderen Reinigungsmittel oder Flüssigkeiten, als Wasser mit dem Gerät

verwenden.

- KEINEN Dampf in Richtung von Geräten, z.B. in einen Backofen, mit elektrischen Bauteilen richten.
- Das Gerät NIEMALS in Wasser oder andere Flüssigkeiten tauchen.
- Positionieren Sie den Staubsauger bei der Reinigung von Treppen nicht oberhalb Ihres Standortes!
- Reiniger AUF KEINEN FALL im Freien verwenden.
- Brennbare Flüssigkeiten, Flüssigreiniger, Aerosole oder Aerosoldämpfe weder [in Staubsaugernähe] versprühen, noch aufsaugen, da diese brennbar sind bzw. zu einer Explosion führen könnten.
- Stellen Sie sich beim Gebrauch des Staubsaugers nicht auf das Netzkabel und wickeln es sich nicht um Arme oder Beine.
- Das Gerät NIEMALS zur Reinigung von Tieren oder Pflanzen verwenden oder den Dampfstrahl direkt auf Menschen richten.
- Das Gerät bitte nicht mehr benutzen, wenn ein Defekt des Gerätes vorliegt oder vermutet wird. Ist das Netzkabel beschädigt, darf das Gerät NICHT mehr benutzt werden. Im Falle eines Defektes, darf das Netzkabel nur durch einen autorisierten HOOVER-Kundendiensttechniker ausgetauscht werden.

Umweltschutz

Das am Gerät angebrachte Symbol gibt an, dass dieses Gerät nicht als Hausmüll behandelt werden darf, sondern an einer entsprechenden Sammelstelle für das Recycling von elektrischen und elektronischen Geräten zu entsorgen ist. Die Entsorgung ist in Übereinstimmung mit allen geltenden Vorschriften für die umweltgerechte Abfallentsorgung vorzunehmen. Ausführlichere Informationen über die Müllbehandlung und das Recycling dieses Gerätes erhalten Sie von der zuständigen Umweltbehörde, der Müllentsorgungsstelle Ihrer Kommune oder dem Händler, bei dem Sie das Gerät erworben haben.

 Dieses Gerät erfüllt die Europäischen Richtlinien 2006/95/EG, 2004/108/EG und 2011/65/EG.

HOOVER Limited, Pentrebach, Merthyr Tydfil, Mid Glamorgan, CF48 4TU, UK

BEZEICHNUNG DER TEILE

- A. Kontrollleuchte Ein (Rot) / Anzeigeleuchte Dampf fertig (Grün)
- B. Gerätekorpus
- C. Handgriff
- D. Dampffreigabetaste
- E. Wassertankdeckel
- F. Klemmring
- G. Düsenanschluss
- H. Freigabetaste
- I. Textiles Reinigungstuch (x1)
- J. Messbecher
- K. Konische Düse
- L. Schaber
- M. Kombibürste
- N. Abgewinkelte Düse
- O. Metallbürste
- P. Rundbürste
- Q. Fensterabzieher / Polsterdüse (mit textilem Reinigungstuch)
- R. Saugschlauch

ZUSAMMENBAU DES GERÄTES

OHNE SCHLAUCH

1. Richten Sie die Orientierungsmarken (-) aus und drehen Sie im Uhrzeigersinn bis die konische Düse in die Position (=)eingerastet ist und verriegeln diese. [1]
2. Nachdem die konische Düse befestigt wurde, können Sie sie direkt für die Dampfanwendung verwenden oder ein weiteres gewünschtes Zubehörteil aufstecken. [2]

MIT SCHLAUCH

1. Stecken Sie den Schlauch auf die Düse vom Produkt. Richten Sie die Orientierungsmarken (-) aus und drehen Sie im Uhrzeigersinn bis der Schlauch in die Position (=) eingerastet ist und verriegeln ihn. [3]
2. Zum Entfernen des Schlauches schieben Sie die Freigabetaste unten am Schlauch von Gerät weg und drehen Sie ihn entgegen dem Uhrzeigersinn und ziehen ihn sanft vom Gerät ab. [4]

3. Stecken Sie die konische Düse auf die Düse vom Schlauch. Stecken Sie die konische Düse auf und drehen Sie diese bis sie eingerastet ist und verriegeln Sie diese. [5]

GEBRAUCH DES STAUBSAUGERS

BEVOR SIE MIT DEN REINIGUNGSARBEITEN BEGINNEN

1. Um den Frischwassertankdeckel abzunehmen müssen Sie ihn nach unten drücken und entgegen dem Uhrzeigersinn drehen. [6]
2. Füllen Sie den Messbecher bis zur maximalen Füllstandlinie auf.
3. Füllen Sie das Gerät mit Wasser auf. [7]
4. Um den Deckel aufzusetzen müssen Sie ihn nach unten drücken und im Uhrzeigersinn drehen.

WICHTIG: Ziehen Sie immer den Netzstecker vom Gerät aus der Steckdose und drücken Sie auf die Dampftaste, um einen möglichen verbliebenen Dampfdruck abzulassen, bevor Sie Wasser nachfüllen.

ZUBEHÖR

1. Schieben Sie das auserwählte kleine Zubehörteil auf die konische Düse und richten Sie es mithilfe der Pfeile aus. [2]
2. Drehen Sie es im Uhrzeigersinn, um es zu befestigen. [2]
3. Stecken Sie den Netzstecker des Dampfreinigers in die Steckdose. Die Leuchte EIN wird rot aufleuchten. [8]
4. Nach einigen Minuten leuchtet die grüne Kontrollleuchte (Dampf fertig) ebenfalls auf und zeigt an, dass das Gerät einsatzbereit ist. [8]
5. Um Dampf zu erzeugen, die Dampffreigabetaste betätigen.

HINWEIS: Alle kleinen Zubehörteile können nur auf die konische Düse gesteckt werden.

Konische Düse	Für die Verwendung auf stark verschmutzten Bereichen, wie Duschen und Küchen. [9]
Fensterabzieher	Für die Verwendung auf Fensterscheiben und Spiegeln, um diese schlierenfrei zu reinigen. [10]
Polsterdüse	Verwenden Sie das Reinigungstuch auf der Fensterdüse, um Sofa- und Sitzpolster zu reinigen. [11]
Rundbürste	Für die Verwendung auf hartnäckigem Fett und Schmutz. [12]
Metallbürste	Für Ofenroste und Gestelle. [13]
Abgewinkelte Düse	Für schwer erreichbare Bereiche, wie Wasserhähne. [14]
Kombibürste	Ideal für die Reinigung von geschliffenen und ungeschliffenen Fugen. [15]

WICHTIG: Ziehen Sie immer, wenn Sie Wasser nachfüllen oder eine Zubehördüse wechseln, den Netzstecker des Gerätes aus der Steckdose.

WARTUNG DES GERÄTES

WICHTIG: VERGEWISSEN SIE SICH VOR WARTUNGSARBEITEN IMMER, DASS DER REINIGER GANZ ABGEKÜHLT IST.

Wassertank entleeren

1. Ziehen Sie den Netzstecker aus der Steckdose und warten bis der Reiniger komplett abgekühlt ist.
2. Halten Sie die Dampftaste nach unten, um einen eventuell vorhandenen Dampfdruck abzulassen. [16]
3. Um den Frischwassertankdeckel abzunehmen müssen Sie ihn nach unten drücken und entgegen dem Uhrzeigersinn drehen. [7]
4. Heben Sie das Gerät hoch und entleeren Sie es von möglicherweise vorhandenem Wasser. [17]

Entfernen und Reinigen des textilen Reinigungstuchs.

1. Ziehen Sie den Netzstecker aus der Steckdose und warten bis der Reiniger komplett abgekühlt ist.
2. Nehmen Sie das Reinigungstuch vom Fensterabzieher ab.
3. Waschen Sie das Reinigungstuch mit einem milden Waschmittel bei max. 30 °C von Hand ODER IN DER WASCHMASCHINE.

WICHTIG: Verwenden Sie kein Bleichmittel oder Weichspüler beim Waschen des Reinigungstuchs.

FEHLERSUCHE

Bitte prüfen Sie die einzelnen Punkte dieser Prüfliste, bevor Sie sich bei einem Problem an Ihre zuständige HOOVER-Kundendienststelle wenden.

Der Reiniger schaltet sich nicht ein.

- Überprüfen Sie, ob der Netzstecker in die Steckdose gesteckt wurde.
- Überprüfen Sie das Netzkabel.

Das Gerät erzeugt keinen Dampf.

- Überprüfen Sie, ob der Netzstecker in die Steckdose gesteckt wurde.
- Es ist möglich, dass der Wassertank leer ist.
- Das Wasser hat nicht die richtige Temperatur. Die grüne Leuchte wird aufleuchten, wenn das Gerät betriebsbereit ist.

Das Gerät braucht lange, um sich aufzuheizen.

- Wenn Sie in einer Region mit hartem Wasser leben, kann der Tank verstopfen. Das Gerät muss dann entkalkt werden.

WICHTIGE INFORMATIONEN

Qualität

Die Hoover-Werke wurden unabhängig voneinander jeweils einer Qualitätsprüfung unterzogen. Unsere Produkte werden nach einem Qualitätsstandard hergestellt, der die Anforderungen von ISO 9001 erfüllt.

Garantieerklärung

Die Garantiebestimmungen für dieses Gerät entsprechen den Richtlinien des Landes, in dem Sie das Gerät erworben haben. Weitere Einzelheiten dazu erhalten Sie vom Händler, bei dem Sie das Gerät erworben haben oder aus dem roten Garantieheft, das der Verpackung beiliegt. Bitte bewahren Sie den Kaufbeleg sorgfältig auf, denn er wird für eventuell auftretende Garantieansprüche benötigt.

Änderungen vorbehalten.

AVVERTENZE IMPORTANTI PER LA SICUREZZA

Questo apparecchio deve essere utilizzato esclusivamente in ambito domestico per interventi di pulizia, secondo le istruzioni riportate nel presente documento. Accertarsi di aver compreso le istruzioni prima di mettere in funzione l'apparecchio. Utilizzare solo accessori consigliati o forniti da HOOVER.

Quando si utilizzano accessori di pulizia, assicurarsi sempre di tenere fermo il prodotto con l'altra mano.

In questo modo si impedisce al prodotto di cadere mentre è in uso.

AVVERTENZA: Pericolo di scottature . Questo prodotto è molto caldo quando è in uso. Evitare il contatto con il vapore.

AVVERTENZA: l'elettricità può essere estremamente pericolosa. Questo apparecchio richiede la messa a terra. La spina è munita di un fusibile da 13 ampere (solo Regno Unito).

IMPORTANTE: I fili contenuti nel cavo di alimentazione sono colorati secondo il seguente codice: **Blu – Neutro** **Marrone – Fase**

DOPO L'UTILIZZO: spegnere l'apparecchio e scollegare la spina dalla presa di corrente. Prima di procedere alla pulizia dell'apparecchiatura o di effettuare qualsiasi operazione di manutenzione, spegnere sempre l'apparecchio e scollegare la spina.

SICUREZZA CON I BAMBINI, GLI ANZIANI O DISABILI:

Questo apparecchio può essere utilizzato da bambini di almeno 8 anni e da persone dalle ridotte capacità fisiche, sensoriali o mentali o mancanza di esperienza e conoscenza, solo se sono controllati od istruiti all'uso dell'apparecchio in modo sicuro e in piena consapevolezza del pericolo che potrebbe presentarsi. I bambini non possono giocare con l'apparecchio. Pulizia e manutenzione non possono essere eseguite da bambini senza sorveglianza da parte di una persona responsabile.

ASSISTENZA HOOVER: Per garantire un funzionamento sempre sicuro ed efficiente dell'apparecchiatura, si consiglia di fare eseguire eventuali interventi di assistenza o di riparazione dai tecnici del servizio assistenza autorizzato HOOVER.

È IMPORTANTE EVITARE DI:

- Durante l'uso tenere sempre chiusa l'apertura per il riempimento.
- Lasciare l'apparecchio incustodito quando è acceso.
- Scollegarlo tirando il cavo.
- Maneggiare la spina o l'apparecchio con le mani bagnate.

- Utilizzare detersivi o altri liquidi diversi dall'acqua all'interno dell'apparecchio.
- Dirigere direttamente il vapore verso apparecchiature contenenti componenti elettrici, come ad esempio l'interno di forni.
- Immergere l'apparecchio in acqua o in altri liquidi.
- Collocare l'apparecchio in una posizione più alta rispetto alla propria quando si puliscono delle scale.
- Usare l'apparecchio in ambienti esterni.
- Vaporizzare o aspirare liquidi infiammabili, liquidi detersivi, aerosol o i loro vapori poiché ne può derivare un rischio di incendio/esplosione.
- Calpestare il cavo di alimentazione dell'apparecchio o avvolgerlo intorno alle braccia o alle gambe durante l'uso.
- Utilizzare l'apparecchio per pulire o dirigere il getto di vapore verso persone, animali o piante.
- Continuare a utilizzare l'apparecchio in caso di presunto guasto. Se il cavo di alimentazione è danneggiato, interrompere IMMEDIATAMENTE l'utilizzo dell'apparecchio. Per evitare pericoli, il cavo di alimentazione dovrà essere sostituito da un tecnico del servizio assistenza autorizzato HOOVER.

Ambiente:

Il simbolo apposto sul prodotto indica che lo stesso non può essere smaltito come i normali rifiuti domestici, bensì deve essere portato al punto di raccolta o al centro di riciclaggio delle apparecchiature elettriche ed elettroniche più vicino. Lo smaltimento deve essere eseguito in conformità alle normative locali vigenti per la salvaguardia dell'ambiente e lo smaltimento dei rifiuti. Per ulteriori informazioni sul trattamento, il recupero e il riciclaggio di questo prodotto, contattare l'unità territoriale competente per il servizio di smaltimento o il negozio in cui il prodotto è stato acquistato.



CE Questo prodotto è conforme alle Direttive Europee 2006/95/EC, 2004/108/EC e 2011/65/EC.

HOOVER Limited, Pentrebach, Merthyr Tydfil, Mid Glamorgan, CF48 4TU, UK

DESCRIZIONE DELL'APPARECCHIO

- A. Spia accensione/spengimento (Rosso) / Spia "Vapore pronto" (Verde)
- B. Corpo principale dell'apparecchio
- C. Impugnatura
- D. Levetta rilascio vapore
- E. Tappo serbatoio acqua
- F. Anello di serraggio
- G. Connettore spazzola
- H. Pulsante di rilascio
- I. Panno (x1)
- J. Misurino a caraffa
- K. Bocchetta conica
- L. Raschietto
- M. Spazzola a pettine
- N. Spazzola angolare
- O. Spazzola metallica
- P. Spazzola rotonda
- Q. Lavavetri / Accessorio per tappezzeria (con panno)
- R. Tubo flessibile

MONTAGGIO DELL'APPARECCHIO

SENZA TUBO FLESSIBILE

1. Allineare i contrassegni di orientamento (-) e ruotare in senso orario fino a quando la bocchetta conica è ben fissata in posizione. [1]
2. Una volta inserita la bocchetta conica, si può utilizzare direttamente il vapore od aggiungere gli accessori desiderati. [2]

CON TUBO FLESSIBILE

1. Fissare il tubo flessibile sulla spazzola nell'apparecchio. Allineare i contrassegni di orientamento (-) e ruotare in senso orario fino a quando il tubo flessibile è ben fissato in posizione. [3]
2. Per rimuovere il tubo flessibile, far slittare il pulsante di rilascio alla base del tubo e sfilarlo dall'apparecchio ruotandolo in senso anti-orario e tirandolo delicatamente per staccarlo dall'apparecchio stesso. [4]

3. Collegare la bocchetta conica alla spazzola inserita nel tubo. Inserire e ruotare in senso orario fino a quando la bocchetta conica è ben fissata in posizione. [5]

UTILIZZO DELL'APPARECCHIO

PRIMA DI INIZIARE LA PULIZIA

1. Rimuovere il tappo del contenitore acqua pulita premendolo e ruotandolo in senso antiorario. [6]
2. Riempire il misurino a brocca senza superare il limite massimo indicato.
3. Rabboccare l'unità con acqua. [7]
4. Riposizionare il tappo premendo verso il basso e ruotando in senso orario.

IMPORTANTE: Scollegare sempre l'apparecchio dalla corrente e premere il fermo di rilascio del vapore per eliminare la pressione del vapore residuo prima di aggiungere acqua.

ACCESSORI

1. Premere il piccolo accessorio prescelto nella bocchetta conica allineando le frecce. [2]
2. Ruotare in senso orario per fissarlo. [2]
3. Collegare l'apparecchio a una presa di corrente. La spia ACCENSIONE rossa si illuminerà. [8]
4. Dopo pochi minuti la luce verde di "vapore pronto" si accende indicando che l'apparecchio è pronto per l'uso. [8]
5. Premere la levetta vapore per erogare il vapore.

NOTA: Tutti i piccoli accessori sono collegabili alla bocchetta conica.

Bocchetta conica	Utilizzare su aree molto sporche come docce o cucine. [9]
Lavavetri	Utilizzato per una pulizia perfetta e senza traccia su vetri e specchi. [10]
Accessorio per tappezzeria	Utilizzare il panno per tappezzeria inserito nell'accessorio per lavavetri per la pulizia di divani e sedie in tessuto. [11]
Spazzola rotonda	Utilizzare per la pulizia di grasso o sporco ostinato. [12]
Spazzola metallica	Per griglie del forno e scaffali. [13]
Spazzola angolare	Per punti difficili da raggiungere come rubinetti ecc. [14]
Spazzola a pettine	Ideale per la pulizia di tutte le linee stuccate, levigate o non levigate. [15]

IMPORTANTE: Scollegare sempre l'apparecchio quando si aggiunge acqua o si cambia accessorio.

MANUTENZIONE DELL'APPARECCHIO

IMPORTANTE: PRIMA DI EFFETTUARE QUALSIASI OPERAZIONE DI MANUTENZIONE ASSICURARSI CHE L'APPARECCHIO SI SIA COMPLETAMENTE RAFFREDDATO.

Svuotamento del serbatoio dell'acqua

1. Staccare la spina dalla presa di corrente ed assicurarsi che l'apparecchio si sia raffreddato.
2. Tenere premuto la levetta vapore per esaurire la pressione del vapore residuo. [16]
3. Rimuovere il tappo del contenitore acqua pulita premendolo e ruotandolo in senso antiorario. [7]
4. Sollevare l'apparecchio e svuotare l'acqua residua. [17]

Rimozione e pulizia del panno

1. Staccare la spina dalla presa di corrente ed assicurarsi che l'apparecchio si sia raffreddato.
2. Staccare il panno dal supporto lavavetri.
3. Lavare il panno a mano o in lavatrice con un detergente delicato ad una temperatura MASSIMA DI 30 °C.

IMPORTANTE: Non usare candeggina od ammorbidente durante il lavaggio del panno.

RISOLUZIONE DEI PROBLEMI

In caso di problemi con l'apparecchio, completare questa semplice checklist utente prima di chiamare il Centro per l'Assistenza Clienti HOOVER:

L'apparecchio a vapore non ha corrente.

- Controllare che l'apparecchio sia collegato alla corrente.
- Controllare il cavo di alimentazione

L'apparecchio non produce vapore.

- Controllare che l'apparecchio sia collegato alla corrente.
- Potrebbe non esserci acqua nel serbatoio acqua.
- L'acqua potrebbe non essere alla temperatura corretta. La spia verde si illumina quando l'apparecchio è pronto.

L'apparecchio sta impiegando molto tempo per riscaldarsi

- Se vivete in una zona in cui viene erogata acqua particolarmente dura, il serbatoio dell'acqua potrebbe essere ostruito. Quest'unità dovrà essere decalcificata.

INFORMAZIONI IMPORTANTI

Qualità

La qualità degli stabilimenti Hoover è stata sottoposta a valutazione indipendente. I nostri prodotti vengono realizzati mediante un sistema di qualità che soddisfa i requisiti ISO 9001.

Regolamento per la garanzia

Le condizioni di garanzia relative a questo apparecchio sono definite dal rappresentate Hoover nel Paese di vendita. Per conoscere in dettaglio le condizioni, rivolgersi al distributore Hoover presso il quale l'apparecchio è stato acquistato. Per ogni contestazione ai sensi dei termini della garanzia, è necessario mostrare la fattura o un documento di acquisto equipollente.

Queste condizioni potrebbero venire modificate senza obbligo di preavviso.

BELANGRIJKE VEILIGHEIDSTIPS

Deze stofzuiger is uitsluitend bestemd voor huishoudelijk gebruik, zoals beschreven in deze gebruiksaanwijzing. Zorg ervoor dat u de instructies volledig begrijpt voordat u het apparaat in gebruik neemt. Gebruik enkel verlengstukken die aanbevolen of geleverd zijn door HOOVER.

Zorg er bij het gebruik van reinigingsinstrumenten altijd voor dat het product met de andere hand goed vastgehouden wordt.

Op deze manier zal het product niet vallen tijdens het gebruik.

WAARSCHUWING: Verbrandingsgevaar . Dit product wordt zeer heet bij gebruik. Vermijd ieder contact met stoom.

WAARSCHUWING: Elektriciteit kan zeer gevaarlijk zijn. Deze machine moet zijn geaard. De stekker is voorzien van een zekering van 13 A (alleen voor de Britse markt).

BELANGRIJK: De draden in de stroomkabel zijn gekleurd volgens de volgende code:

Blauw – Neutraal **Bruin – Fase**

NA GEBRUIK: Schakel de stofzuiger uit en verwijder de stekker uit het stopcontact. Schakel de stofzuiger altijd uit en verwijder de stekker uit het stopcontact voordat u het toestel schoonmaakt of onderhoudt.

VEILIGHEID MET KINDEREN, BEJAARDEN OF ZIEKEN:

Dit toestel kan gebruikt worden door kinderen vanaf 8 jaar en ouder en personen met verminderde lichamelijke, zintuiglijke of mentale capaciteiten of een gebrek aan ervaring of kennis indien ze toezicht of onderricht gehad hebben betreffende het veilig gebruik van het toestel en het begrip van de gevaren in kwestie. Kinderen mogen niet met het toestel spelen. Reinigings- en gebruiksonderhoud mag niet uitgevoerd worden door kinderen zonder toezicht.

HOOVER SERVICE: Om de blijvende veilige en efficiënte werking van dit toestel te verzekeren, bevelen we aan dat alle herstellingen uitgevoerd worden door een erkende HOOVER dienstingenieur.

HET IS BELANGRIJK DAT U DE VOLGENDE ZAKEN IN ACHT NEEMT:

- De vullingsopening mag niet geopend worden tijdens gebruik.
- Laat de reiniger nooit onbeheerd achter terwijl deze is ingeschakeld.
- Haal het toestel nooit uit het stopcontact door aan het snoer te trekken.
- Neem de stekker of het product nooit vast met natte handen.
- Gebruik nooit schoonmaakmiddelen of vloeistoffen anders dan water binnenin het

product.

- Richt nooit stoom op apparatuur met elektrische onderdelen, zoals de binnenkant van ovens.
- Plaats de reiniger nooit in water of andere vloeistoffen.
- Plaats de stofzuiger nooit boven u bij het stofzuigen van een trap.
- Gebruik nooit uw reiniger buitenshuis.
- Gebruik geen spuitbussen in de buurt van de stofzuiger en zuig geen ontvlambare vloeistoffen, reinigingsmiddelen of dampen op, want dit kan brand/ontploffing veroorzaken.
- Wikkel het netsnoer niet rond uw armen of benen en ga er niet op staan tijdens het stofzuigen.
- Gebruik het apparaat nooit om mensen, dieren en planten te reinigen of om stoom op hen te richten.
- Gebruik uw stofzuiger niet wanneer het toestel defect lijkt te zijn. Als het netsnoer is beschadigd, zet de stofzuiger dan ONMIDDELLIJK uit. Om veiligheidsgevaar te vermijden, mag enkel een erkende HOOVER dienstingenieur de stroomkabel vervangen.

Het milieu

Het symbool op dit toestel duidt aan dat dit toestel niet mag behandeld worden als huishoudelijk afval. In de plaats daarvan moet het overhandigd worden aan het geschikte verzamelpunt voor de recyclage van elektrische en elektronische uitrusting. U moet het toestel weggooien in overeenstemming met de lokale voorschriften voor afvalverwerking. Voor meer gedetailleerde informatie over behandeling, herstel en recyclage van dit toestel, gelieve je lokale stadskantoor te contacteren, je dienst voor huishoud- en afvalverwerking of de winkel waar je het toestel kocht.

 Dit toestel voldoet aan de Europese Richtlijnen 2006/95/EC, 2004/108/EC en 2011/65/EU.

HOOVER Limited, Pentrebach, Merthyr Tydfil, Mid Glamorgan, CF48 4TU, UK

LEER JE REINIGER KENNEN

- A. Stroomlampje (Rood) / Stoom klaar-indicatielampje (Groen)
- B. Hoofdlichaam Stofzuiger
- C. Handvat
- D. Stoomuitlaatknop
- E. Deksel Watertank
- F. Klemring
- G. Connector mondstuk
- H. Vrijgaveknop
- I. Textielpad (x1)
- J. Maatbeker
- K. ConisCh instrument
- L. Schraapinstrument
- M. Kamborstel
- N. Gehoekt mondstuk
- O. Metalen Borstel
- P. Ronde borstel
- Q. Zuigmond voor ramen / Instrument Bekleding (met Textielpad)
- R. Slang

JE REINIGER MONTEREN

ZONDER SLANG

1. Plaats de oriëntatiemarkeringen (-) op dezelfde lijn en draai met de klok mee tot het Konisch Instrument op zijn plaats (=) vergrendeld is en veilig is. [1]
2. Eens het konisch instrument verbonden is, gebruik het voor directe stoomaanbrenging of maak de gewenste accessoires vast. [2]

MET SLANG

1. Plaats de Slang over het mondstuk op het product. Plaats de oriëntatiemarkeringen (-) op dezelfde lijn en draai met de klok mee tot de slang op zijn plaats (=) vergrendeld is en veilig is. [3]
2. Om de slang te verwijderen, glijd de vrijgaveknop aan de basis van de Slang weg van de reiniger, draai tegen de klok in en trek voorzichtig weg van de reiniger. [4]
3. Verbind het konisch instrument met het mondstuk op de slang. Voeg het erin en draai met de klok mee tot het Konisch Instrument op zijn plaats vergrendeld en veilig is. [5]

UW STOFZUIGER GEBRUIKEN

VOORDAT U BEGINT MET SCHOONMAKEN

1. Verwijder het deksel van het schoon water door neerwaarts te drukken en tegen de klok in te draaien. [6]
2. Vul de maatbeker niet hoger dan de Max vullijn.
3. Vul de eenheid met water. [7]
4. Plaats het deksel terug door neerwaarts te drukken en met de klok mee te draaien.

BELANGRIJK: Koppel de stofzuiger altijd los van de stroomvoorziening en druk op de vrijgavetrigger voor stoom om resterende stoomdruk te verwijderen vooraleer water toe te voegen.

ACCESSOIRES

1. Duw het gewenste kleine instrument op het konisch instrument terwijl je de pijlen op dezelfde hoogte brengt. [2]
2. Draai met de klok mee om het op zijn plaats te bevestigen. [2]
3. Steek de stekker van de stoomreiniger in het stopcontact. Het rode AAN lampje begint te branden. [8]
4. Na een paar minuten zal het groene Stoom Klaar knopje lichtje branden die aangeeft dat het stoom-toestel klaar is. [8]
5. Om stoom te produceren druk op de Stoomtrigger.

OPM.: Alle kleine instrumenten kunnen enkel verbonden worden met het konisch instrument.

Conisch instrument	Gebruik op zwaar vervuilde gebieden zoals douches, keukens. [9]
Ruitenwisser	Gebruik op ramen en spiegels om te reinigen zonder strepen na te laten. [10]
Instrument Bekleding	Gebruik de textielpad over het raaminstrument om te gebruiken op sofa's en stoelbekleding. [11]
Ronde borstel	Gebruik op hardnekkig vet en vuil. [12]
Metalen Borstel	Voor ovenroosters en rekken. [13]
Gehoekt mondstuk	Voor moeilijk te bereiken gebieden zoals kranen etc. [14]
Kamborstel	Ideaal voor het reinigen van alle pleisterlijnen, geschuurd of niet. [15]

BELANGRIJK: Koppel het toestel altijd los wanneer je water toevoegt, accessoire-instrument vervangt.

ONDERHOUD STOFZUIGER

BELANGRIJK: ZORG ER ALTIJD VOOR DAT DE REINIGER HELEMAAL IS AFGEKOELD VOORDAT U ONDERHOUDSWERKZAAMHEDEN GAAT VERRICHTEN.

Maak het waterreservoir leeg.

1. Haal de stekker van de reiniger uit het stopcontact en zorg ervoor dat het apparaat is afgekoeld.
2. Hou de vrijgavetrigger voor stoom neerwaarts om elke overblijvende stoomdruk vrij te geven. [16]
3. Verwijder het deksel van het schoon water door neerwaarts te drukken en tegen de klok in te draaien. [7]
4. Hef de stofzuiger op en leeg het van alle resterende water. [17]

Verwijderen en reinigen van de textielpad.

1. Haal de stekker van de reiniger uit het stopcontact en zorg ervoor dat het apparaat is afgekoeld.
2. Verwijder de textielpad van de ruitenwischer.
3. Was de textielpad met de hand of machine met een milde detergent aan max. temperatuur VAN 30°C.

BELANGRIJK: Gebruik geen bleekmiddel of wasverzachter bij het wassen van de textielpad.

PROBLEEM OPLOSSEN

Bij een probleem met het product, vervulledig deze eenvoudige controlelijst voor de gebruiker vooraleer je lokale HOOVERdienst te bellen.

De stoomreiniger wil niet inschakelen.

- Controleer of de stekker van het apparaat in het stopcontact zit.
- Controleer het stroomsnoer

Het product produceert geen stoom.

- Controleer of het toestel ingeplugd is.
- Het is mogelijk dat er geen water in de watertank is.
- Het water heeft niet de correcte temperatuur. Het groene licht zal beginnen branden wanneer het toestel klaar is.

Het duurt lang vooraleer de reiniger opwarmt.

- Indien je in een gebied woont met hard water, kan de watertank geblokkeerd geraakt zijn. Het toestel moet ontkalkt worden.

BELANGRIJKE INFORMATIE

Kwaliteit

De fabrieken van Hoover zijn op onafhankelijke wijze getest op kwaliteit. Onze producten worden vervaardigd aan de hand van een kwaliteitssysteem dat voldoet aan de vereisten van ISO 9001.

Uw garantie

De garantievoorwaarden voor dit toestel worden bepaald door onze vertegenwoordiger in het land waar het toestel wordt verkocht. Bijzonderheden omtrent deze voorwaarden zijn verkrijgbaar bij de dealer waar u het toestel hebt gekocht. Wanneer u aanspraak wilt maken op deze garantie, dan moet u het verkoop- of ontvangstbewijs voorleggen.

Wijzigingen zijn zonder voorafgaande kennisgeving mogelijk.

IMPORTANTES AVISOS DE SEGURANÇA

Este aspirador só deve ser utilizado para limpeza doméstica, conforme descrito neste guia do utilizador. Certifique-se de que este manual é totalmente compreendido antes de utilizar o aparelho. Utilize exclusivamente acessórios recomendados ou fornecidos pela Hoover

Se utilizar utensílios de limpeza certifique-se que segura bem o produto com a outra mão.

Deste modo, vai garantir que o produto não cai durante a utilização.

ATENÇÃO: Perigo de queimaduras . Este produto está muito quente durante a utilização.
Evite qualquer contacto com o vapor.

ATENÇÃO: a electricidade pode ser extremamente perigosa. Este equipamento deve estar ligado à terra. Esta ficha possui um fusível dE 13 amp (só no RU).

IMPORTANTE: Os fios nos cabos de alimentação possuem cores de acordo com o seguinte código: **Azul – Neutro** **Castanho – Fase**

DEPOIS DE UTILIZAR: Desligue o aspirador e retire a ficha da tomada.

Desligue sempre o produto e retire a ficha da tomada antes de o limpar ou executar qualquer serviço de manutenção.

MEDIDAS DE SEGURANÇA PARA CRIANÇAS, PESSOAS IDOSAS OU DOENTES:

Este aparelho pode ser utilizado por crianças com idade igual ou superior a 8 anos e por pessoas com capacidades mentais, sensoriais e físicas reduzidas ou sem experiência e conhecimento caso lhes sejam fornecidas instruções e supervisão relativas à utilização do aparelho de modo seguro e caso compreendam os perigos envolvidos. As crianças não devem brincar com o aparelho. A limpeza e a manutenção não devem ser efectuada por crianças sem supervisão.

ASSISTÊNCIA HOOVER: Para assegurar o funcionamento seguro e eficiente deste aparelho, recomendamos que todas as intervenções de assistência ou reparação sejam efectuadas apenas por um técnico de assistência autorizado da Hoover.

É IMPORTANTE QUE O/A UTILIZADOR/A NÃO:

- A abertura de reabastecimento não deve ser aberta durante a utilização.
- Deixe o aspirador sem vigilância enquanto está ligado.
- Desligue puxando o cabo.

- Manuseie a ficha ou o produto com as mãos húmidas.
- Utilize detergentes ou líquidos que não a água no interior do produto.
- Direcione vapor em direcção a equipamento que contenha componentes eléctricos, tais como o interior de fornos.
- Coloque o aspirador dentro de água ou outros líquidos.
- Posicione o aspirador num nível superior aquele em que se encontra ao limpar escadas.
- Utilize o aspirador no exterior.
- Pulverize ou aspire líquidos inflamáveis, líquidos de limpeza, aerossóis ou respectivos vapores porque tal pode causar riscos de incêndio/explosão.
- Permaneça em cima do cabo de alimentação nem o enrole à volta das pernas ou braços ao utilizar o aspirador.
- Utilize o equipamento para limpar ou direccionar vapor para pessoas, animais ou plantas.
- Continue a utilizar o aspirador se este parecer defeituoso. Se o cabo de alimentação estiver danificado deixe de utilizar o aspirador **IMEDIATAMENTE**. Para evitar um perigo para a segurança, deve ser um técnico de assistência Hoover a substituir o cabo de alimentação.

Ambiente

O símbolo no aparelho indica que este não pode ser tratado como resíduo doméstico. Pelo contrário, deve ser encaminhado para o ponto de recolha aplicável para reciclagem de equipamento eléctrico e electrónico. A eliminação deve ser realizada em conformidade com as leis ambientais locais relativas à eliminação de resíduos. Para obter informações mais detalhadas sobre o tratamento, recuperação e reciclagem deste produto, contacte as autoridades locais, o serviço de eliminação de resíduos domésticos ou a loja onde adquiriu o produto.

 Este aparelho encontra-se em conformidade com as Directivas Europeias 2006/95/CE, 2004/108/CE e 2011/65/UE.

HOOVER Limited, Pentrebach, Merthyr Tydfil, Mid Glamorgan, CF48 4TU, UK

APRESENTAÇÃO DO ASPIRADOR

- A. Luz de energia (Vermelho) / Luz indicadora de “vapor pronto” (Verde)
- B. Corpo principal do aspirador
- C. Manípulo
- D. Botão de libertação de vapor
- E. Tapa do depósito de água
- F. Anel de retenção
- G. Conector do bocal
- H. Botão de libertação
- I. Protecção têxtil (x1)
- J. Jarro de medição
- K. Ferramenta cónica
- L. Raspador
- M. Escova
- N. Bocal em ângulo
- O. Escova de metal
- P. Escova redonda
- Q. Rodo para janelas / Ferramenta para estofamento (com protecção têxtil)
- R. Tubo flexível

MONTAGEM DO ASPIRADOR

SEM TUBO FLEXÍVEL

1. Alinhe as marcas de orientação (-) e rode para a direita até a ferramenta cónica estar na posição bloqueada (=) e fixa. [1]
2. Após a ferramenta cónica estar colocada, utilize-a para aplicação directa de vapor ou coloque os acessórios pretendidos. [2]

COM TUBO FLEXÍVEL

1. Instale o tubo flexível sobre o bocal no produto. Alinhe as marcas de orientação (-) e rode para a direita até o tubo flexível estar na posição bloqueada (=) e fixa. [3]
2. Para remover o tubo flexível, faça deslizar o botão de libertação na base do tubo flexível para fora do aspirador. rode para a esquerda e puxe cuidadosamente do aspirador. [4]
3. Coloque a ferramenta cónica para o bocal no tubo flexível. Introduza e rode para a direita até a ferramenta cónica estar bloqueada e fixa. [5]

UTILIZAR O SEU ASPIRADOR

ANTES DE COMEÇAR A LIMPAR

1. Retire a tampa do depósito de água limpa pressionando e rodando para a esquerda. [6]
2. Não encha o recipiente de medição acima da linha Máx.
3. Encha a unidade com água. [7]
4. Volte a colocar a tampa pressionando e rodando para a direita.

IMPORTANTE: Desligue sempre o aspirador e pressione o botão de libertador de vapor para libertar qualquer pressão de vapor residual antes de adicionar água.

ACESSÓRIOS

1. Pressione a ferramenta de pequenas dimensões pretendida na ferramenta cónica alinhando as setas. [2]
2. Rode para a direita para fixar. [2]
3. Ligue o aspirador a vapor à alimentação. A luz vermelha LIGADO irá iluminar-se. [8]
4. Após alguns minutos, a luz verde indicadora de vapor pronto ilumina-se indicando que o aparelho está pronto a usar. [8]
5. Para produzir vapor prima o botão de vapor.

NOTA: As ferramentas de pequenas dimensões apenas podem ser colocadas na ferramenta cónica.

Ferramenta cónica	Utilize em áreas muito sujas tais como duchas, cozinhas. [9]
Rodo para janelas	Utilize em janelas e espelhos para uma limpeza sem manchas. [10]
Ferramenta para estofamento	Utilize a protecção têxtil sobre a ferramenta para janelas para limpar sofás e tecidos de cadeiras. [11]
Escova redonda	Utilize em gordura e sujidade difíceis. [12]
Escova de metal	Para grelhas e armações de fornos. [13]
Bocal em ângulo	Para áreas difíceis de alcançar como torneiras, etc. [14]
Escova	Ideal para limpar juntas, polidas ou não polidas. [15]

IMPORTANTE: Desligue sempre o aspirador quando adicionar água ou substituir um acessório.

MANUTENÇÃO DO ASPIRADOR

IMPORTANTE: CERTIFIQUE-SE SEMPRE DE QUE O ASPIRADOR ARREFECEU POR COMPLETO ANTES DE EFECTUAR TAREFAS DE MANUTENÇÃO.

Esvazie o depósito de água

1. Desligue o aparelho de limpeza da alimentação e certifique-se de que a unidade arrefeceu.
2. Mantenha pressionado o botão de libertação de vapor para libertar a pressão de vapor restante. [16]
3. Retire a tampa do depósito de água limpa pressionando e rodando para a esquerda. [7]
4. Eleve o aspirador e despeje qualquer água restante. [17]

Remover e limpar a protecção têxtil

1. Desligue o aparelho de limpeza da alimentação e certifique-se de que a unidade arrefeceu.
2. Remova a protecção têxtil do rodo para janelas
3. Lave a protecção têxtil à mão ou numa máquina de lavar roupa com um detergente suave À TEMPERATURA MÁXIMA DE 30 °C.

IMPORTANTE: Não utilize lixívia nem amaciador quando lavar a protecção têxtil.

RESOLUÇÃO DE PROBLEMAS

Se tiver algum problema com o aparelho, preencha esta simples lista de verificação do utilizador antes de chamar o serviço de assistência Hoover local.

O aspirador a vapor não liga.

- Verifique se a unidade está ligada à alimentação.
- Verifique o cabo de alimentação

O produto não produz vapor.

- Verifique se a unidade está ligada à alimentação.
- Pode não haver água no depósito de água.
- A água não está à temperatura correcta. A luz verde acende quando estiver pronto.

O aspirador está a demorar muito tempo a aquecer.

- Se residir numa área com água dura, o depósito de água pode ter bloqueado. A unidade tem de ser descalcificada.

INFORMAÇÕES IMPORTANTES

Qualidade

A qualidade das instalações industriais da Hoover foi avaliada de forma independente. Os nossos produtos são fabricados de acordo com um sistema de qualidade que satisfaz os requisitos da norma ISO 9001.

Garantia

As condições de garantia para este aparelho são as definidas pelo nosso representante no país onde foi vendido. Pode obter detalhes sobre estas condições junto do agente a quem adquiriu o aparelho. A factura de venda ou o recibo deverão ser entregues quando apresentar uma reclamação ao abrigo dos termos da garantia.

Sujeito a alteração sem aviso prévio.

CONSEJOS IMPORTANTES DE SEGURIDAD

Este aspirador debe utilizarse sólo para la limpieza doméstica tal y como se describe en el presente manual de usuario. Asegúrese de haber comprendido todo el contenido de este manual antes de poner en funcionamiento el aparato. Utilice únicamente accesorios recomendados o suministrados por Hoover.

Al utilizar aparatos de limpieza, asegurarse siempre de sujetarlo firmemente con la otra mano.

De esta manera se evitará que éste caiga.

ADVERTENCIA: Riesgo de quemaduras



. Este producto alcanza temperaturas muy elevadas durante el uso.

Evite todo contacto con el vapor.

ADVERTENCIA: La electricidad puede ser extremadamente peligrosa. Este aparato debe tener conexión a tierra. Este enchufe dispone de un fusible de 13 amperios (sólo para el Reino Unido).

IMPORTANTE: Los cables que componen el cable de toma de corriente siguen el siguiente código de color. **Azul – Neutro** **Marrón – Con corriente**

DESPUÉS DE UTILIZARLO: Apague el aparato y saque el enchufe de la toma de corriente.

Apague y desenchufe siempre el aparato antes de limpiarlo o de realizar cualquier labor de mantenimiento.

SEGURIDAD CON RELACIÓN A NIÑOS, ANCIANOS Y ENFERMOS:

Este aparato puede ser usado por niños de 8 años en adelante y personas con capacidades físicas, sensoriales o mentales reducidas o falta de experiencia y conocimiento bajo supervisión y con una explicación de las instrucciones con respecto al uso del aparato de manera segura y que comprendan los riesgos implicados. Los niños no deben jugar con el aparato. Los niños no deben limpiar ni dar mantenimiento sin supervisión.

SERVICIO TÉCNICO DE HOOVER: Para garantizar el funcionamiento seguro y eficaz del aparato, recomendamos que las tareas de mantenimiento y reparación sean realizadas exclusivamente por profesionales autorizados del servicio técnico de Hoover.

ES IMPORTANTE RECORDAR QUE NO DEBE:

- La abertura de llenado no debe abrirse durante el uso.
- Dejar el aparato sin vigilancia mientras esté encendido.

- Desconectarlo tirando del cable.
- Manipular el enchufe o el aparato con las manos mojadas.
- Usar detergentes o líquidos diferentes del agua dentro del aparato.
- Dirigir chorros de vapor hacia equipos que contengan componentes electrónicos, como dentro de hornos.
- Sumergir el aparato en agua u otros líquidos.
- Situar el aparato por encima de usted cuando esté limpiando las escaleras.
- Usar el aparato afuera.
- Pulverizar el aparato con líquidos inflamables, productos de limpieza, aerosoles o sus vapores, ni tampoco recoger ninguno de los anteriores, dado que podría provocarse una situación de riesgo de incendio/explosión.
- Pisar el cable ni enrollarlo en los brazos ni las piernas al utilizar el aparato.
- Usar el aparato para limpiar o dirigir chorros de vapor hacia personas, animales o plantas.
- Seguir utilizando el aparato si parece tener algún defecto. Si el cable de alimentación está dañado, deje de utilizar el aparato **INMEDIATAMENTE**. Para evitar peligros de seguridad, profesionales del servicio técnico de Hoover deben reemplazar el cable de alimentación.

El Medio Ambiente:

El símbolo que puede verse en el producto indica que éste no puede tratarse como residuo doméstico. En vez de esto debe entregarse en un punto de recogida de electrodomésticos para el reciclaje de equipos eléctricos y electrónicos. La eliminación debe llevarse a cabo según los reglamentos medioambientales locales sobre eliminación de residuos. Para información más detallada sobre el tratamiento, la recuperación y el reciclaje de este aparato, póngase en contacto con su Ayuntamiento, su servicio de recogida de residuos domésticos o con el establecimiento donde haya comprado el producto.



CE Esta aparato cumple con las Directivas europeas 2006/95/EC, 2004/108/EC y 2011/65/EU.

HOOVER Limited, Pentrebach, Merthyr Tydfil, Mid Glamorgan, CF48 4TU, UK

INFORMACIÓN SOBRE EL ASPIRADOR

- A. Luz de encendido (Rojo) / Indicador luminoso de Vapor "A punto" (Verde)
- B. Cuerpo principal de la máquina de vapor
- C. Mango
- D. Interruptor de vapor
- E. Tapa del depósito de agua
- F. Anillo de sujeción
- G. Conector de la tobera
- H. Botón de liberación
- I. Almohadilla de tejido (x1)
- J. Jarra medidora
- K. AccesOrio cónico
- L. Accesorio rasqueta
- M. Cepillo para peinar
- N. Tobera angulada
- O. Cepillo de metal
- P. Cepillo redondo
- Q. Accesorio recoge líquidos / Accesorio para tapicería (con Almohadilla de tejido)
- R. Manguera

MONTAJE DEL ASPIRADOR

SIN MANGUERA

1. Alinee las marcas de orientación (-) y gire a la derecha hasta que la Herramienta cónica esté en posición bloqueada (=) y asegurada. [1]
2. Una vez que la herramienta cónica esté conectada, use para dirigir la aplicación de vapor o conecte los accesorios deseados. [2]

CON MANGUERA

1. Instale la Manguera sobre la tobera en el producto. Alinee las marcas de orientación (-) y gire a la derecha hasta que la manguera esté en posición bloqueada (=) y asegurada. [3]
2. Para retirar la manguera, deslice el botón de liberación de la base de la manguera y gire hacia la derecha y retírela del limpiador suavemente. [4]
3. Instale la herramienta cónica a la tobera en la manguera. Inserte y gire hacia la derecha hasta que la Herramienta cónica esté bloqueada en su posición y asegurada. [5]

USO DEL ASPIRADOR

ANTES DE EMPEZAR A LIMPIAR

1. Retire la tapa del agua limpia presionando hacia abajo y girando hacia la izquierda. [6]
2. Llene la jarra medidora tratando de no superar el nivel máximo indicado.
3. Llene la unidad con agua. [7]
4. Vuelva a colocar la tapa presionando hacia abajo y girando hacia la derecha.

IMPORTANTE: Siempre desconecte la máquina de vapor y presione el accionador de liberación de vapor para liberar cualquier presión de vapor remanente antes de añadir agua.

ACCESORIOS

1. Coloque la herramienta pequeña deseada en la herramienta cónica alineando las flechas. [2]
2. Gire hacia la derecha hasta que se bloquee en su lugar. [2]
3. Conecte la limpiadora de vapor a la corriente eléctrica. Se iluminará la luz roja de encendido. [8]
4. Después de unos minutos, el indicador verde de "Vapor a Punto" se iluminará, indicando que la máquina de vapor está preparada para su uso. [8]
5. Para producir vapor, presione el Interruptor de vapor.

NOTA: Todas las herramientas pequeñas se pueden unir solo a la herramienta cónica.

Accesorio cónico	Usar en áreas muy sucias como en duchas, cocinas, etc... [9]
Accesorio recoge líquidos	Usar en ventanas y espejos para una limpieza libre de manchas [10]
Accesorio para tapicería	Usar la almohadilla de tejido sobre la herramienta para ventanas para usar en sofás y sillas tapizadas. [11]
Cepillo redondo	Para quitar la grasa y suciedad difíciles [12]
Cepillo de metal	Usar en parrillas de hornos y rejillas [13]
Tobera angulada	Para zonas de difícil acceso, como grifos, etc. [14]
Cepillo para peinar	Ideal para limpiar todas las líneas de lechada, lijadas o no lijadas. [15]

IMPORTANTE: Desconecte siempre el aparato cuando vaya a añadir agua o cambiar la herramienta de accesorio.

MANTENIMIENTO DEL ASPIRADOR

IMPORTANTE: ASEGÚRESE SIEMPRE DE QUE LA LIMPIADORA SE HAYA ENFRIADO POR COMPLETO ANTES DE LLEVAR A CABO OPERACIONES DE MANTENIMIENTO.

Vacíe el depósito del agua.

1. Desconecte la limpiadora de la corriente eléctrica y asegúrese de que se haya enfriado.
2. Pulse el accionador de vapor para liberar la presión de vapor remanente. [16]
3. Retire la tapa del agua limpia presionando hacia abajo y girando hacia la izquierda. [7]
4. Levante la máquina de vapor y vacíe el agua restante. [17]

Extracción y limpieza de la almohadilla de tejido

1. Desconecte la limpiadora de la corriente eléctrica y asegúrese de que se haya enfriado.
2. Retire la almohadilla de tejido del accesorio recoge líquidos.
3. Lave la almohadilla de tejido a mano o en la lavadora con detergente suave a una temperatura máxima de 30 °C.

IMPORTANTE: No use lejía o suavizantes textiles para lavar la almohadilla.

SOLUCIÓN DE PROBLEMAS

Si surgiera algún problema con el producto, lleve a cabo las sencillas comprobaciones que se enumeran a continuación antes de llamar al servicio técnico de Hoover.

La limpiadora de vapor no se enciende.

- Revise que la unidad esté enchufada.
- Revise el cable de alimentación

El producto no produce vapor.

- Revise que la unidad esté enchufada.
- Puede que no haya agua en el depósito de agua.
- El agua no está a la temperatura correcta. Se iluminará la luz verde cuando esté lista.

La máquina de vapor requiere mucho tiempo para calentarse.

- Si vive en un área donde el agua es dura, el depósito de agua pudo haberse obstruido. Deberá limpiarse la unidad.

INFORMACIÓN IMPORTANTE

Calidad

Las fábricas de Hoover han sido sometidas a inspecciones de calidad independientes. Nuestros productos se fabrican de conformidad con un sistema de calidad que cumple los requisitos de la norma ISO 9001.

Su garantía

Las condiciones de garantía para este aparato vienen definidas por nuestro representante en el país de venta. Puede obtener los detalles acerca de estas condiciones en el establecimiento donde haya comprado este aparato. Debe mostrarse la factura de compra o el recibo al hacer alguna reclamación en virtud de las condiciones de garantía. Sujeto a cambios sin previo aviso.

VIGTIGE SIKKERHEDSOPLYSNINGER

Denne støvsuger bør kun anvendes til rengøring i hjemmet som foreskrevet i denne brugervejledning. Du bør sikre dig, at du har forstået indholdet af denne brugervejledning fuldt ud, inden apparatet tages i brug. Brug kun tilbehør, som anbefales eller leveres af Hoover.

Ved brug af rengøringsværktøjer skal du støtte produktet med den anden hånd. Dette vil sikre at produktet ikke tabes under brugen.

ADVARSEL: Fare for skoldning . Dette produkt kan blive meget varmt under anvendelse. Undgå berøring med damp.

ADVARSEL: Elektricitet kan være ekstremt farligt. This appliance must be earthed. Dette stik er monteret med en Sikring på 13 ampere (kun Storbritannien).

VIGTIGT: Ledningerne i lysnetkablet er farvede i henhold til den følgende kode: **Blå - Neutral Brun - Strømførende**

EFTER BRUG: Sluk for støvsugeren, og tag stikket ud af stikkontakten. Inden du rengør eller foretager vedligeholdelse af apparatet, skal du altid slukke for det og tage stikket ud af stikkontakten.

SIKKERHED FOR BØRN, ÆLDRE OG SVAGELIGE

Dette udstyr kan anvendes af børn, der er 8 år gamle og derover, og af personer med nedsatte fysiske, sensoriske eller mentale evner eller manglende erfaring og viden, hvis de er under opsyn eller vejledning i at bruge udstyret på en sikker måde og forstår de risici, der er involveret. Børn må ikke lege med udstyret. Rengøring og vedligeholdelse må ikke udføres af børn uden en voksen tilstede.

HOOVER-SERVICE: For at sikre løbende sikker og effektiv drift af dette apparat anbefaler vi, at eftersyn eller reparationer udelukkende udføres af en autoriseret Hoover-servicetekniker.

DET ER VIGTIGT AT DU IKKE:

- Påfyldningsåbningen må ikke åbnes under brug.
- Dampstøvsugeren skal altid være under opsyn, når den er tændt.
- Tag ikke ledningen ud ved at hive i den.
- Stikket eller produktet må ikke håndteres med våde hænder.
- Hæld aldrig rensedmidler eller andre væsker end vand i produktet.
- Ret aldrig dampstrålen mod udstyr, som indeholder elektriske komponenter, f.eks.

inden i en ovn.

- Anbring aldrig dampstøvsugeren i vand eller andre væsker.
- Placerer støvsugeren over dig, når du støvsuger trapper.
- Brug aldrig dampstøvsugeren udenfor.
- Sprøjter med eller opsuger brændbare væsker, rensesvæsker, aerosol-produkter eller dampe fra sådanne, da det kan medføre risiko for brand/eksplosion.
- Står på eller vikler forsyningsledningen rundt om arme eller ben, når du bruger støvsugeren.
- Brug aldrig apparatet for at rengøre eller rette dampstrålen mod andre mennesker, dyr eller planter.
- Fortsætter med at bruge støvsugeren, hvis den synes at være defekt. Hvis forsyningsledningen er beskadiget, skal du STRAKS holde op med at bruge støvsugeren. For at undgå en sikkerhedsrisiko, skal en autoriseret HOOVER servicetekniker udskifte strømkablet.

Miljøet

Symbolet på produktet angiver, at produktet ikke må behandles som husholdningsaffald. Det skal i stedet afleveres til en relevant affaldsstation for genbrug af elektrisk og elektronisk udstyr. Bortskaffelse skal ske i overensstemmelse med de lokale miljøregler vedrørende bortskaffelse af affald.  For mere detaljeret information om behandling, genvinding og genbrug af dette produkt, henvend dig da til den lokale kommune, til dit affaldsselskab eller den forretning hvor du købte produktet.

CE Denne støvsuger overholder bestemmelserne i EU Direktiverne 2006/95/EC, 2004/108/EC og 2011/65/EU.

HOOVER Limited, Pentrebach, Merthyr Tydfil, Mid Glamorgan, CF48 4TU, UK

LÆR DIN STØVSUGER AT KENDE

- A. Strømindikator (Rød) / Indikatorlampe for Damp klar (Grøn)
- B. Støvsugerens hoveddel
- C. Håndtag
- D. Dampudløser
- E. Låg Til Vandtank
- F. Klemmering
- G. Mundstykketilslutning
- H. Udløsningsknap
- I. Tekstilpude (x1)
- J. Målekande
- K. Konisk værktøj
- L. Skrapeværktøj
- M. Børstemundstykke
- N. Vinkelmundstykke
- O. Metalbørste
- P. Rund Børste
- Q. Vinduesskraber. / Værktøj til polstring (med Tekstilpude)
- R. Slange

MONTERING AF DIN DAMPRENSER

UDEN SLANGE

1. Sørg for at markeringspunkterne (-) er ud for hinanden og rotér med uret indtil det koniske stykke er i den fastlåste position (=) og sikret dér. [1]
2. Når først det koniske stykke er monteret, anvend da direkte med damp eller påmonter det ønskede tilbehør. [2]

MED SLANGE

1. Monter slange over dysen på hoveddelen. Sørg for at markeringspunkterne (-) er ud for hinanden og rotér med uret indtil slangen er i den fastlåste position (=) og sikret dér. [3]
2. For at fjerne slangen, skub udløserknappen ved enden af slangen i retning væk fra hoveddelen og rotér mod uret og træk forsigtigt slangen væk fra hoveddelen. [4]
3. Monter det koniske stykke til slangens mundstykke. Isæt og rotér med uret til det koniske stykke er i en låst og sikret position. [5]

BRUG AF STØVSUGEREN

FØR DU BEGYNDER AT STØVSUGE

1. Fjern låget til påfyldning af rent vand ved at trykke det ned og dreje det modsat uret. [6]
2. Fyld målekanden, dog ikke mere end til max påfyldningslinien
3. Fyld vandbeholderen op med vand. [7]
4. Sæt låget på igen og drej med uret.

VIGTIGT: Træk altid stikket ud til renseren og tryk på damp-udløsningsknappen for at udløse tilbageværende damptryk før påfyldning af vand.

TILBEHØR

1. Skub det ønskede småværktøj fast på det koniske stykke, så pilene er ud for hinanden [2]
2. Drej med uret for at sikre det er på plads. [2]
3. Sæt ledningen til dampstøvsugeren i vægkontakten. Den røde ON lampe vil lyse. [8]
4. Efter et stykke tid tænder den grønne Damp Klar indikator når den er klar til brug. [8]
5. Tryk på Dampudløseren for at frembringe damp.

BEMÆRK: Alle små tilbehørværktøjer kan kun påmonteres det koniske stykke.

Konisk værktøj	Anvendes på meget snavsede områder såsom brusebade og køkkener. [9]
Vinduesskraber	Anvendes på vinduer og spejle for en udtværingsfri rengøring. [10]
Værktøj til polstring	Anvend polstringskluden over vinduesværktøjet for at anvende på sofa- og stolestoffer. [11]
Rund Børste	Anvend på genstridigt fedt og snavs. [12]
Metalbørste	For ovn- og grillriste. [13]
Vinkelmundstykke	For områder der er svære at nå som vandhaner etc. [14]
Børstemundstykke	Ideel for rengøring af all typer fuger, pudsede eller ej. [15]

VIGTIGT: Tag altid ledningen til apparatet ud, når du fylder vand på eller skifter en tilbehørspude.

VEDLIGEHOLDELSE AF STØVSUGEREN

VIGTIGT: SØRG ALTID FOR, AT STØVSUGEREN ER HELT AFKØLET, FØR DU UDFØRER ENHVER FORM FOR VEDLIGEHOLDELSE.

Tøm vandtanken

1. Tag støvsugerledningen ud af vægkontakten, og vent, indtil apparatet er afkølet.
2. Hold dampudløseren nede for at udløse ethvert tilbageblivende damptryk. [16]
3. Fjern låget til påfyldning af rent vand ved at trykke det ned og dreje det modsat uret. [7]
4. Løft renseren og tøm det vand ud, der er tilbage. [17]

Fjernelse og rengøring af stofpuder

1. Tag støvsugerledningen ud af vægkontakten, og vent, indtil apparatet er afkølet.
2. Fjern rengøringskludene fra vinduesskraberen.
3. Du kan vaske tekstil moppen i hånden eller maskine med et mildt vaskepulver ved max. 30°C.

VIGTIGT: Der må ikke bruges blegemiddel eller blødgøringsmiddel til vask af stofpuder.

FEJLFINDING

Hvis du får et problem med produktet, skal du udfylde denne enkle brugercheckliste, før du ringer til den lokale Hoover-service.

Damprenseren vil ikke starte.

- Kontroller, at apparatet er tilsluttet.
- Kontroller strømkablet.

Produktet producerer ikke damp.

- Kontroller, at apparatet er tilsluttet.
- Vandbeholderen kan være tom.
- Vandet har ikke den rette temperatur. Den grønne lampe lyser, når det er parat.

Renseren bruger for lang tid til at varme op.

- Hvis du bor i et område med hårdt vand kan tanken være blokeret. Enheden skal derfor afkalkes.

VIGTIGE OPLYSNINGER

Kvalitet

Hoovers fabrikker er blevet vurderet uafhængigt for kvalitet. Vores produkter fremstilles med brug af et kvalitetssystem, der opfylder kravene i henhold til ISO 9001.

Din reklamationsret

Garantibetingelserne for dette apparat er som defineret af vores repræsentant i det land, hvor det er solgt. Oplysninger vedrørende disse betingelser kan indhentes hos den forhandler, apparatet er købt hos. Kvitteringen skal fremvises i forbindelse med ethvert krav under disse garantibetingelser.

Ret til ændringer uden varsel forbeholdes

VIKTIG SIKKERHETSPÅMINNELSER

Denne støvsugeren skal kun brukes til husarbeid som beskrevet i denne brukerveiledningen. Sørg for at denne veiledningene er forstått fullstendig før du bruker apparatet. Bruk kun tilbehør som anbefales og leveres av HOOVER.

Støtt alltid produktet med den andre hånden når du bruker støvsugerredskaper. Dette vil hindre produktet i å falle overende mens det er i bruk.

ADVARSEL: Forbrenningsfare . Produktet blir svært varmt under bruk. Unngå kontakt med damp.

ADVARSEL: Elektrisitet kan være ekstremt farlig. Dette apparatet må jordes. Denne kontakten er utstyrt med en sikring på 13 A (kun for Storbritannia).

VIKTIG: Kablene i hodestrømledningen er farget i henhold til følgende kode:

Blå – nøytral **Brun – strømførende**

ETTER BRUK: Slå av støvsugeren og ta ut støpselet fra strømuttaket. Slå alltid av støvsugeren og ta ut støpselet før rengjøring, eller før du starter med vedlikehold.

SIKKERHET FOR BARN, ELDRE OG SVAKE

Apparatet kan brukes av barn fra 8 år, og av personer med nedsatte fysiske, sanselige eller mentale evner, eller manglende erfaring og kunnskap, dersom de er under oppsyn eller har fått opplæring i sikker bruk av apparatet og forstår farene bruk av apparatet kan medføre. Barn skal ikke leke med apparatet. Rengjøring og vedlikehold skal ikke utføres av barn uten oppsyn.

HOOVER-SERVICE: For å sikre at apparatet fortsetter å fungerer på en trygg og effektiv måte, anbefaler vi at service- og reparasjonsarbeid kun utføres av autoriserte HOVER-teknikere.

DET ER VIKTIG AT DU IKKE

- Påfyllingsåpningen må ikke åpnes mens maskinen er i gang.
- Etterlate renseren uten tilsyn mens den er på.
- Koble fra renseren ved å trekke i ledningen.
- Røre støpselet eller produktet med våte hender.
- Bruke vaskemidler eller andre væsker enn vann inni produktet.
- Rette dampen mot utstyr med elektriske komponenter, som for eksempel innsiden av komfyrer.
- Senke renseren i vann eller andre væsker.
- Plasserer støvsugeren høyere opp enn deg selv når du støvsuger trapper.
- Bruke renseren utendørs.

- Sprayer med eller plukker opp antenkelige væsker, rengjøringsmidler eller damper fra slike, da dette medfører fare for brann/eksplosjon.
- Står på eller snurrer strømledningen rundt armer eller bein mens du bruker støvsugeren.
- Bruke apparatet til å rengjøre eller rette dampen mot mennesker, dyr eller planter.
- Fortsetter å bruke støvsugeren hvis det virker som det er noe feil med den. Hvis strømledningen er skadet, stopp å bruke støvsugeren ØYEBLIKkelig. Unngå sikkerhetsfarer ved å la en autorisert HOOVER-tekniker skifte ut strømledningen.

Miljøet

Symbolet på dette apparatet indikerer at det ikke kan betraktes som husholdningsavfall. Ved avhending må apparatet overleveres til en egnet miljøstasjon for resirkulering av elektrisk og elektronisk utstyr. Avhendingen må gjennomføres i samsvar med lokale miljøforskrifter for avfallshåndtering. Du kan få mer detaljert informasjon om avfallsbehandling, gjenvinning og resirkulering av dette apparatet ved å ta kontakt med vårt nærmeste lokalkontor, renovasjonsetaten eller forretningen du kjøpte apparatet hos. 

CE Dette apparatet er i overensstemmelse med EU-direktivene 2006/95/EC, 2004/108/EC og 2011/65/EU.

HOOVER Limited, Pentrebach, Merthyr Tydfil, Mid Glamorgan, CF48 4TU, UK

BLI KJENT MED STØVSUGEREN DIN

- A. Strømindikatorlampe (Rød) / Indikatorlys, damp klar (Grønt)
- B. Rengjøringsapparatets hoveddel
- C. Håndtak
- D. Utløserbryter for damp
- E. Vanntankens lokk
- F. Klemmering
- G. Dysetilkobling
- H. Utløserknapp
- I. Tekstilpute (x1)
- J. Målemugge
- K. Kjegleformet redskap
- L. Skrapeverktøy
- M. Kambørste
- N. Vinkeldyse
- O. Metallbørste
- P. Rund børste
- Q. Vindusnal / Møbelverktøy (med tekstilpute)
- R. Slange

SLIK SETTER DU SAMMEN RENGJØRINGSAPPARATET

UTEN SLANGE

1. Still retningsmerkene (-) parallelt og roter med klokken til det koniske verktøyet er låst på plass (=) og festet. [1]
2. Når det koniske verktøyet er festet, brukes det til å påføre damp direkte eller sammen med ønskede tilleggsverktøy. [2]

MED SLANGE

1. Plasser slangen over dysen på produktet. Still retningsmerkene (-) parallelt og roter med klokken til slangen er låst på plass (=) og festet. [3]
2. Fjern slangen ved å skyve utløserknappen nederst på slangen unna rengjøringsapparatet, vri den mot klokken og forsiktig skyve den unna rengjøringsapparatet. [4]
3. Fest det koniske verktøyet på slangens dyse. Sett inn og roter med klokken til det koniske verktøyet er låst på plass og festet. [5]

BRUK AV STØVSUGEREN

FØR DU PÅBEGYNNER RENSINGEN

1. Fjern rentvannslokket ved å trykke det ned og skru det mot klokken. [6]
2. Fyll målebegeret ikke lenger enn til maks-linjen.
3. Fyll enheten med vann. [7]
4. Sett lokket tilbake på plass ved å trykke det ned og skru det med klokken.

VIKTIG: Koble alltid fra rengjøringsapparatet og trykk på damputløseren for å slippe ut eventuelt gjenværende damptrykk før du har vann oppi.

TILBEHØR

1. Trykk ønsket lite verktøy fast på det koniske verktøyet og still pilene mot hverandre. [2]
2. Skru med klokken for å feste på plass. [2]
3. Koble damprenseren til stikkontakten. Den røde PÅ-lampen lyser opp. [8]
4. Etter et par minutter tennes det grønne lyset for damp, som viser at renseren er klar til bruk. [8]
5. Trykk på damputløseren for å utløse damp.

MERK: Alle små verktøy kan kun festes til ett konisk verktøy.

Kjegleformet redskap	Skal kun brukes på svært tilsølte områder som f.eks. dusj og kjøkken. [9]
Vindusvasker	Brukes på vinduer og speil, sikrer rillefri rengjøring. [10]
Møbelverktøy	Bruk tekstilputen over vindusverktøyet til bruk på sofaer og stoffstoler. [11]
Rund børste	Brukes på gjenstridige fettflekker og skitt. [12]
Metallbørste	Til ovnsgriller og -hyller. [13]
Vinkeldyse	For områder som er vanskelig tilgjengelige, for eksempel tappekraner osv. [14]
Kambørste	Perfekt for rengjøring av fuger, slipt eller ikke-slipt. [15]

VIKTIG: Koble alltid fra rengjøringsapparatet når du etterfyller vann, skifter ut tilleggsverktøy.

VEDLIKEHOLD AV STØVSUGEREN

VIKTIG: PASS ALLTID PÅ AT INGEN FORM FOR VEDLIKEHOLD UTFØRES FØR RENSEREN ER HELT NEDKJØLT.

Slik tømmer du vanntanken

1. Koble renseren fra stikkontakten, og sørg for at apparatet har kjølt seg ned.
2. Hold damputløseren inne for å slippe ut eventuell gjenværende damptrykk. [16]
3. Fjern rentvannsløkket ved å trykke det ned og skru det mot klokken. [7]
4. Løft rengjøringsapparatet og tøm ut eventuelt gjenværende vann. [17]

Slik fjerner og rengjør du tekstilputen

1. Koble renseren fra stikkontakten, og sørg for at apparatet har kjølt seg ned.
2. Fjern tekstilputen fra vindusvaskeren.
3. Vask tekstilputen for hånd eller i maskin med et skånsomt vaskemiddel i maks 30°C.

VIKTIG: Du må ikke bruke blekemiddel eller tøymykner når du vasker tekstilputen.

FEILSØKING

Hvis det oppstår problem med produktet, må du fylle ut denne enkle brukersjekklisten før du kontakter din nærmeste HOOVER-service.

Damprengjøringsapparatet kan ikke slås på.

- Sjekk at apparatet er koblet til.
- Kontroller strømledningen.

Produktet produserer ikke damp.

- Kontroller at enheten er koblet til.
- Vanntanken kan være tom for vann.
- Vannet har ikke riktig temperatur. Den grønne lampen lyser når den er klar.

Rengjøringsapparatet bruker lang tid på å varmes opp.

- Hvis du bor i et område med hardt vann kan vanntanken ha blitt blokkert. Enheten må avkalkes.

VIKTIG INFORMASJON

Kvalitet

Hoovers fabrikker har blitt uavhengig kvalitetsvurdert. Våre produkter produseres ved å bruke et kvalitetssystem som er i samsvar med ISO 9001.

Din garanti

Garantibetingelsene for dette apparatet er som definert av vår representant i det landet der det ble solgt. Detaljer vedrørende disse betingelsene fås fra forhandleren der apparatet ble kjøpt. Salgskvitteringen må fremvises ved fremsetting av krav under betingelsene i denne garantien..

Kan endres uten forvarsel.

VIKTIGA SÄKERHETSPÅMINNELSER

Den här rengörare är endast avsedd för hushållsbruk, enligt anvisningarna i den här bruksanvisningen. Se till att du förstår anvisningarna helt innan du börjar använda maskinen. Använd endast tillbehör som har rekommenderats eller levererats av Hoover.

När du använder rengöringsredskap ska du alltid se alltid till att stödja produkten med andra handen.

Då ser du till att produkten inte faller medan den används.

WARNING: Risk för skållning . Denna produkt är mycket varm när den används. Undvik kontakt med ånga.

WARNING: Ström kan vara mycket farligt. Den här apparaten måste jordas. Kontakten har en 13 A säkring (endast Storbritannien).

VIKTIGT: Ledningarna i nätsladden är färgade enligt följande kod: **Blå – Neutral Brun – Strömförande**

EFTER ANVÄNDNING: Stäng av rengöraren och dra ur kontakten ur vägguttaget. Stäng alltid av maskinen och dra ur kontakten innan du rengör maskinen eller utför underhåll.

SÄKERHETSANVISNINGAR FÖR BARN, ÄLDRE ELLER HANDIKAPPADE:

Den här apparaten kan användas av barn från 8 års ålder och personer med en nedsatt fysisk, sensorisk eller mental förmåga och som inte har den erfarenhet och kunskaper som behövs, förutsatt att de övervakas eller har fått instruktioner om hur apparaten används på ett säkert vis och förstår riskerna som är involverade. Barn får inte leka med apparaten. Rengöring och underhåll som användaren ska utföra, får inte göras av barn utan överinseende.

HOOVER-SERVICE: För att säkerställa en fortsatt säker och effektiv drift av denna apparat rekommenderar vi att service eller reparationer endast utförs av en auktoriserad servicetekniker från HOOVER.

DET ÄR VIKTIGT ATT DU INTE:

- Fyllningsöppningen får inte lov att öppnas vid användning av produkten.
- Låt ångrenaren stå utan uppsikt när den är påslagen.
- Dra ut stickproppen genom att dra i sladden.
- Hantera kontakten eller produkten med våta händer.
- Använd rengöringsmedel eller andra vätskor än vatten inne i produkten.

- Rikta ångan mot utrustningen som innehåller elektriska komponenter, såsom det inre delen av ugnen.
- Sätt ångrenaren i vatten eller andra vätskor.
- Sätt ångrenaren ovanför dig när du rengör i trappor.
- Använd din ångrengörare utomhus.
- Sprayar med eller suger upp lättantändliga vätskor, rengöringsvätska, sprayar eller deras ångor eftersom det kan leda till risk för brand/explosioner.
- Står på eller lindar nätsladden runt armar eller ben när du använder ångrengöraren.
- Använd inte apparaten för att rengöra eller rikta ånga mot människor, djur eller växter.
- Fortsätter att använda apparaten när det verkar vara fel på den. Om nätsladden är skadad måste du sluta använda apparaten OMEDELBART. För att undvika en säkerhetsrisker, måste en auktoriserad servicetekniker från HOOVER byta nätsladden.

Miljön

Symbolen på apparaten indikerar att denna produkt inte får behandlas som hushållsavfall. Den måste i stället lämnas in på uppsamlingsplats för återvinning av elektrisk och elektronisk utrustning. Avfallshanteringen ska utföras enligt de lokala miljöbestämmelserna. För mer information om hantering, återvinning och återanvändning av denna produkt, kontakta din kommun, lokala myndigheter och renhållningsverk eller den butik där du köpte apparaten.



 Denna apparat uppfyller de europeiska direktiven 2006/95/EG, 2004/108/EG och 2011/65/EU.

HOOVER Limited, Pentrebach, Merthyr Tydfil, Mid Glamorgan, CF48 4TU, UK

LÄR KÄNNA DIN ÅNGRENGÖRARE

- A. Strömlampa (Röd) / Indikatorlampa för ånga klar (Grön)
- B. Huvuddel
- C. Handtag
- D. Utlösningssknapp för ånga
- E. Lock till vattentank
- F. Klämring
- G. Anslutare till munstycke
- H. Frigöringsknapp
- I. Textilduk (x1)
- J. Mätkanna
- K. Konisk verktyg
- L. Skrapverktyg
- M. Kam / Borste
- N. Vinklat munstycke
- O. Metallborste
- P. Rund borste
- Q. Fönsterskrapa / Klädselverktyg (med textilduk)
- R. Slang

SÄTTA IHOP ÅNGRENGÖRAREN

UTAN SLANG

1. Rikta in orienteringsmarkeringarna (-) och vrid medurs tills det koniska verktyget är i låst läge (=) och säkrat. [1]
2. När det koniska verktyget monteras, använd direkt tillämpning av ånga eller bifoga önskade tillbehör. [2]

MED SLANG

1. Montera slangen över produktens munstycke. Rikta in orienteringsmarkeringarna (-) och vrid medurs tills slangen är i låst läge (=) och säkrat. [3]
2. För att ta bort slangen, skjut frigöringsknappen från basen av slangen ifrån apparaten, rotera motsols och dra försiktigt bort den från apparaten. [4]
3. Montera det koniska verktyget till slangens munstycke. För in och vrid medurs tills det koniska verktyget är i låst läge och säkrat. [5]

ANVÄNDA ÅNGRENGÖRAREN

INNAN DU BÖRJAR RENGÖRING

1. Avlägsna locket till behållaren med rent vatten genom att trycka ned och vrida det moturs. [6]
2. Fyll inte mätkannan mer än till maxstrecket.
3. Fyll enheten med vatten. [7]
4. Sätt tillbaka locket genom att trycka ned och vrida det medurs.

VIKTIGT: Dra alltid ut kontakten till renaren och tryck på frigörningsspaken för att frigöra eventuell kvarvarande ångtryck före tillsats av vatten.

TILLBEHÖR

1. Montera önskat litet verktyg till det koniska verktyget genom att rikta in pilarna. [2]
2. Vrid medurs för att låsa på plats. [2]
3. Anslut ångrengöraren till huvudströmmen. Det röda "ON" ljuset kommer att lysa. [8]
4. Efter några minuter kommer den gröna lampan Ånga Klar tändas som indikerar att ångrengöraren är klar för användning. [8]
5. För att producera ånga, tryck på frigöringsknappen för ånga.

OBS! De små verktygen kan bara fästas till det koniska verktyget.

Konisk verktyg	Används på kraftigt nedsmutsade områden som duschar och kök. [9]
Fönsterskrapa	Används på fönster och speglar för ett utstrykningsfri rengöring. [10]
Klädselverktyg	Fäst textilduken på fönsterverktyget för användning på soffor och stolyger. [11]
Rund borste	Används mot envist fett och smuts. [12]
Metallborste	För ungsgrillar och ställ. [13]
Vinklat munstycke	För svåråtkomliga områden såsom kranar etc. [14]
Kam / Borste	Idealisk för rengöring av alla fogar, slipade eller icke-slipade. [15]

VIKTIGT: Dra alltid ur kontakten till rengöraren innan du tillsätter vatten eller byter tillbehörsverktyg.

UNDERHÅLL AV ÅNGRENGÖRAREN

VIKTIGT: SÄKERSTÄLL ALLTID ATT ÅNGRENGÖRAREN HAR HELT SVALNAT INNAN NÅGOT UNDERHÅLL UTFÖRS.

Töm vattenbehållaren

1. Dra ut stickproppen till ångrengöraren och se till att enheten har svalnat.
2. Håll frigörningsknappen för ånga nere för att frigöra eventuell kvarvarande ångtryck. [16]
3. Avlägsna locket till behållaren med rent vatten genom att trycka ned och vrida det moturs. [7]
4. Lyft renaren och töm resterande vatten. [17]

Borttagning och rengöring av tygdynan

1. Dra ut stickproppen till ångrengöraren och se till att enheten har svalnat.
2. Avlägsna textilduken från fönsterskrapan.
3. Tvätta textilduken för hand eller maskin med ett mildt rengöringsmedel med max temperATUR 30 ° C.

VIKTIGT: Använd inte blekmedel eller sköljmedel när du tvättar tygdynan.

FELSÖKNING

Om du har ett problem med produkten, slutför denna enkla checklista för användare, innan du ringer ditt lokala HOOVER servicekontor.

Ångrengöraren kommer inte kunna sättas igång.

- Kontrollera att enheten är ansluten.
- Kontrollera nätsladden

Denna produkt producerar inte ånga.

- Kontrollera så att enheten är inkopplad.
- Där kanske inte finns något vatten i vattentanken.
- Vattnet är inte vid rätt temperatur. Den gröna lampan tänds när du är klar.

Ångrenaren tar lång tid att värma upp.

- Om du bor i ett område med hårt vatten, kan vattentanken ha blivit förstoppat. Eheten måste avkalkas.

VIKTIG INFORMATION

Kvalitet

Hoovers fabriker har kvalitetsbedömts av oberoende organisationer. Våra produkter tillverkas enligt ett kvalitetssystem som uppfyller kraven för ISO 9001.

Garanti

Garantivillkoren för produkten definieras av vår representant i det land där produkten säljs. Du kan få uppgifter om aktuella villkor från återförsäljaren. Kvittot måste visas upp när man kräver ersättning enligt garantin.

Maskinen innehåller de senaste praktiska funktionerna.

TÄRKEITÄ TURVALLISUUSOHJEITA

Tämä höyrypuhdistin on tarkoitettu ainoastaan kotikäyttöön tämän käyttöoppaan kuvaamalla tavalla. Tutustu tähän käyttöoppaaseen huolellisesti ennen laitteen käyttöä. Käytä ainoastaan Hooverin toimittamia tai suosittelemia kiinnityskappaleita.

Käytä puhdistusvälineitä tukemalla niitä aina toisella kädelläsi. Näin tuote ei pääse putoamaan käytön aikana.

VAROITUS: Palovammojen vaara . Tämä tuote on hyvin kuuma kun sitä käytetään. Vältä kosketusta höyryn kanssa.

VAROITUS: Sähkö voi olla erittäin vaarallista. Tämä laite tulee maadoittaa. Pistokkeessa on 13 ampeerin suLake (vain Iso-Britannia).

TÄRKEÄÄ: Virtajohdon johtimien värikoodit ovat seuraavat: **Sininen – nollajohdin**
Ruskea – jännitteellinen johdin

KÄYTÖN JÄLKEEN: Kytke laitteesta virta ja irrota virtajohto virtalähteestä. Kytke laitteesta virta ja irrota virtajohto virtalähteestä aina, ennen kuin puhdistat laitteen tai teet huoltotoimenpiteitä.

LASTEN, VANHUSTEN JA SAIRAIDEN TURVALLISUUS: Tätä laitetta voivat käyttää yli 8-vuotiaat lapset ja henkilöt joilla on vähentynyt fyysinen, aistillinen tai henkinen kyky tai ei kokemusta tai tietoja, mikäli näille on annettu ohjausta ja valvontaa koskien laitteen turvallista käyttöä ja ymmärtävät käyttöön liittyvät vaaratekijät. Lapset eivät saa leikkiä laitteella. Käyttäjän suorittamaan puhdistusta ja huoltoa ei tule suorittaa lasten toimesta ilman valvontaa.

HOOVER-HUOLTO: Laitteen käyttöturvallisuuden ja tehokkaan toiminnan varmistamiseksi huolto ja korjaukset kannattaa antaa valtuutetun Hoover-huoltoliikkeen tehtäväksi.

ON TÄRKEÄÄ, ETTÄ ET TEE NÄIN:

- Täyttöaukkoa ei saa avata käytön aikana.
- Jätä höyrypuhdistinta ilman valvontaa sen ollessa päällä.
- Irrota laitetta pistorasiasta virtajohdosta vetämällä.
- Käsittele pistoketta tai laitetta märin käsin.
- Käytä pesuaineita tai nesteitä, muita kuin vettä vesisäiliössä.
- Suuntaa höyryä suoraan laitteita kohti, jotka sisältävät sähköisiä komponentteja, kuten uunien sisäosat.
- Laita höyrypuhdistinta veteen tai muihin nesteisiin.

- Älä aseta puhdistinta yläpuolellesi, kun imuroit portaita.
- Käytä höyrypuhdistinta ulkona.
- Älä käytä suihkeita imurin lähellä tai imuroi syttyviä nesteitä, puhdistusnesteitä, aerosoleja tai niiden kaasuja. Tämä voi aiheuttaa tulipalo- tai räjähdysvaaran.
- Älä seiso virtajohdon päällä tai kierrä sitä käsien tai jalkojen ympärille käytön aikana.
- Käytä tätä laitetta ihmisten, eläinten tai kasvien puhdistamiseen tai suuntaa höyryvirtaa suoraan edellämainittuja kohti.
- Älä käytä laitetta, jos se vaikuttaa vialliselta. Lopeta laitteen käyttö **VÄLITTÖMÄSTI**, jos verkkojohto on vahingoittunut. Turvallisuusriskin välttämiseksi valtuutetun Hoover-huoltoliikkeen tulee vaihtaa virtajohto.

Ympäristö

Tässä laitteessa oleva symboli osoittaa, että laitetta ei saa hävittää kotitalousjätteenä. Se täytyy luovuttaa sähkö- ja elektroniikkalaitteiden keräyspisteeseen kierrätystä varten. Hävittäminen on suoritettava paikallisten jätteiden hävittämistä koskevien ympäristösäännösten mukaisesti. Saat lisätietoja tämän laitteen käsitlemisestä, hyötykäytöstä ja kierrätyksestä paikallisilta viranomaisilta, kotitalouksien ja muiden jätteiden jätehuollosta tai liikkeestä, josta ostit laitteen.

 Tämä laite on valmistettu Euroopan direktiivien 2006/95/EY, 2004/108/EY ja 2011/65/EU mukaisesti.

HOOVER Limited, Pentrebach, Merthyr Tydfil, Mid Glamorgan, CF48 4TU, UK

HÖYRYPUHDISTIMEEN TUTUSTUMINEN

- A. Virtavalo (Punainen) / Höyry valmista -merkkivalo (Vihreä)
- B. Puhdistimen runko
- C. Kahva
- D. Höyryn vapautusliipaisin
- E. Vesisäiliön kansi
- F. Kiristysrengas
- G. Suuttimen liitin
- H. Vapautuspainike
- I. Tekstiililaikka (x1)
- J. Mittakannu
- K. Rakosuutin
- L. Lasta
- M. Kampaharja
- N. Kulmasuutin
- O. Metalliharja
- P. Pyöröharja
- Q. Ikkunakumilasta / Tekstiiliväline (mukana tekstiililaikka)
- R. Letku

HÖYRYPUHDISTIMEN KOKOAMINEN

ILMAN LETKUA

1. Kohdista suuntamerkinnot (-) ja väännä myötöpäivään kunnes rakosuutin on lukittunut asentoon (=) ja kiinnitä. [1]
2. Kun rakosuutin on paikoillaan, käytä sitä suoraa höyryn antoa varten tai kiinnitä siihen haluamasi lisätarvikkeet. [2]

LETKUN KANSSA

1. Kiinnitä letku laitteessa olevan suuttimen päälle. Kohdista suuntamerkinnot (-) ja väännä myötöpäivään kunnes letku on lukittunut asentoon (=) ja kiinnitä. [3]
2. Irrottaaksesi letkun, liu'uta letkun varressa olevaa vapautuspainiketta puhdistimesta ulospäin, väännä vastapäivään ja vedä varovasti irti puhdistimesta. [4]
3. Kiinnitä rakosuutin letkun suuttimeen. Käännä myötöpäivään, kunnes rakosuutin on lukittunut kiinni paikoilleen. [5]

HÖYRYPUHDISTIMEN KÄYTTÖ

ENNEN PUHDISTUKSEN ALOITTAMISTA

1. Avaa vesisäiliön kansi painamalla alaspäin ja vääntämällä vastapäivään. [6]
2. Täytä mittakannu vain enimmäismerkintään asti
3. Täytä vesisäiliö vedellä. [7]
4. Kiinnitä kansi painamalla alaspäin ja vääntämällä myötöpäivään.

TÄRKEÄÄ: Irrota puhdistin aina virtalähteestä, ja paina höyryn vapautusliipasinta päästäaksesi kaikki jäljelle jääneet höyryt ulos, ennen veden lisäämistä.

LISÄVARUSTEET

1. Paina haluttu pieni väline rakosuulakkeeseen nuolet samansuuntaisesti. [2]
2. Väännä myötöpäivään varmistaaksesi kiinnityksen. [2]
3. Kytke laite virtalähteeseen. Punainen ON- eli Päällä-valo syttyy. [8]
4. Muutaman minuutin päästä "höyry valmis" -valo syttyy osoittaen, että höyrypuhdistin on käyttövalmis. [8]
5. Höyryn tuottamista varten, paina höyryliipaisinta.

HUOMAA: Kaikki pienet välineet voidaan kiinnittää rakosuuttimeen.

Rakosuutin	Käytä likaisilla alueilla, kuten suihkuissa ja keittiöissä. [9]
Ikkunakumilasta	Puhdista tällä ikkunat ja peilit - ja jälki on tahrattoman puhdasta. [10]
Tekstiiliväline	Käytä tekstiiliinää ikkunavälineen päällä sohvien ja tuolien verhoiluja puhdistaessasi. [11]
Pyöröharja	Käytä vaikeasti poistettavien rasvatahrojen ja pinttyneen lian poistamiseen. [12]
Metalliharja	Uunigrilleille ja -ritilöille. [13]
Kulmasuutin	Vaikeasti saavutettaville kohdille, kuten hanat jne. [14]
Kampaharja	Soveltuu ihanteellisesti kaikkien, sekä hiottujen että hiomattomien, saumausten puhdistamiseen. [15]

TÄRKEÄÄ: Irrota puhdistin aina pistokkeesta vettä lisätessä tai lisävälinettä vaihdettaessa.

HÖYRYPUHDISTIMEN KUNNOSSAPITO

TÄRKEÄÄ: VARMISTA AINA ETTÄ HÖYRYPUHDISTIN ON JÄÄHTYNYT ENNEN HUOLTOTOIMENPITEIDEN SUORITTAMISTA.

Tyhjennä vesisäiliö

1. Irrota höyrypuhdistin virtalähteestä ja varmista että laite on jäähtynyt.
2. Pidä höyryliipasinta painettuna päästääksesi ulos kaikki jäljelle jääneet höyrynpaineet. [16]
3. Avaa vesisäiliön kansi painamalla alaspäin ja vääntämällä vastapäivään. [7]
4. Nosta laitetta ja tyhjennä kaikki jäljelle jääneet vedet. [17]

Tekstiililaikan irrottaminen ja puhdistus

1. Irrota höyrypuhdistin virtalähteestä ja varmista että laite on jäähtynyt.
2. Irrota tekstiililaikka ikkunakumilastasta.
3. Pese tekstiililaikka käsin tai pesukoneessa miedolla pesuaineella korkeintaan 30 °C:N LÄMPÖTILASSA.

TÄRKEÄÄ: Älä käytä valkaisuainetta tai huuhteluainetta tekstiililaikkaa pestessä.

VIANMÄÄRITYS

Jos sinulla on tuotteeseen liittyviä ongelmia, käy läpi tämä yksinkertainen käyttäjän tarkistuslista ennen kuin otat yhteyttä valtuutettuun Hoover-huoltoliikkeeseen.

Höyrypuhdistin ei käynnisty.

- Tarkista että laite on kytketty sähköverkkoon.
- Tarkista virtajohto

Laite ei tuota höyryä.

- Tarkista että laite on kytketty sähköverkkoon.
- Vesisäiliö saattaa olla tyhjä.
- Veden lämpötila on virheellinen. Vihreä valo syttyy, kun höyry on valmista.

Puhdistimen höyryn valmistuminen kestää kauan.

- Jos alueesi vesi on kovaa, vesisäiliö saattaa olla tukossa. Laitteen kerrostumat tulee poistaa.

TÄRKEÄÄ TIETOA

Laatu

Hooverin tehtaot on arvioitu laadun suhteen riippumattoman tahon toimesta. Tuotantoprosessimme täyttävät ISO 9001 -laatu järjestelmän vaatimukset.

Takuu

Tämän laitteen takuehdot määrittelee ostomaan Hoover-edustaja. Yksityiskohtaiset tiedot näistä ehdoista saa laitteen myyneeltä jälleenmyyjältä. Tämän takuun mukaisia vaateita esitettäessä on esitettävä myyntitodistus tai ostokuitti.

Oikeus muutoksiin pidätetään.

ΣΗΜΑΝΤΙΚΕΣ ΟΔΗΓΙΕΣ ΑΣΦΑΛΕΙΑΣ

Αυτή η συσκευή καθαρισμού προορίζεται αποκλειστικά για οικιακή χρήση. Πριν δοκιμάσετε να χρησιμοποιήσετε τη συσκευή, βεβαιωθείτε ότι έχετε κατανοήσει τις οδηγίες που περιέχει το βιβλίο που κρατάτε στα χέρια σας. Χρησιμοποιείτε αποκλειστικά πρόσθετα εξαρτήματα που συνιστώνται ή παρέχονται από τη HOOVER.

Όταν χρησιμοποιείτε τα εξαρτήματα καθαρισμού κρατάτε σταθερά τη συσκευή με το άλλο σας χέρι.

Με αυτό το τρόπο δεν υπάρχει κίνδυνος να πέσει η συσκευή, ενόσω τη χρησιμοποιείτε.

ΠΡΟΣΟΧΗ : Κίνδυνος πρόκλησης εγκαύματος . Ενόσω η συσκευή βρίσκεται σε λειτουργία πυρακτώνεται. Αποφεύγετε να έρχεστε σε οιαδήποτε επαφή με τον ατμό.

ΠΡΟΣΟΧΗ : Το ηλεκτρικό ρεύμα εγκυμονεί κινδύνους Αυτή η συσκευή χρειάζεται γείωση. Το φως των μοντέλων που προορίζονται για το Ην. Βασίλειο διαθέτει ασφάλεια 13 Α

ΕΠΙΣΗΜΑΝΣΗ : Οι αγωγοί στο καλώδιο ηλεκτρικής παροχής είναι χρωματισμένοι σύμφωνα με την ακόλουθη κωδικοποίηση: **Μπλε – Ουδέτερο Καφέ – Φάση**

ΜΕΤΑ ΤΗ ΧΡΗΣΗ: Θέστε εκτός λειτουργίας τη συσκευή και αποσυνδέστε το φως από την πρίζα. Πριν από κάθε εργασία καθαρισμού ή συντήρησης πρέπει να :απενεργοποιείτε και να αποσυνδέετε τη συσκευή από την παροχή.

ΑΣΦΑΛΗΣ ΧΡΗΣΗ ΑΠΟ ΠΑΙΔΙΑ ΑΤΟΜΑ ΤΡΙΤΗΣ ΗΛΗΚΙΑΣ ΚΑΙ Α.Μ.Ε.Α.

Η χρήση της συσκευής από παιδιά άνω των 8 ετών, ηλικιωμένους και ΑΜΕΑ προϋποθέτει την παρουσία ενήλικα που θα φέρει την ευθύνη για την ασφαλεία τους. Η χρήση της συσκευής από άτομα που δεν έχουν εξοικειωθεί στη χρήση παρόμοιων συσκευών μπορεί να γίνει μόνο αφού γίνει κατανοητός ο κίνδυνος που ενέχει η χρήση της συσκευής. Μην αφήνετε τα παιδιά να παίζουν με τη συσκευή. Οι εργασίες καθαρισμού και συντήρησης της συσκευής δεν πρέπει να γίνονται από τα παιδιά χωρίς την επίβλεψη ενήλικα που θα φέρει την ευθύνη για την ασφαλεία τους.

ΤΕΧΝΙΚΗ ΥΠΟΣΤΗΡΙΞΗ HOOVER: Για να εξασφαλιστεί σε μόνιμη βάση η ασφαλής και αποδοτική λειτουργία της παρούσας συσκευής συνιστούμε κάθε συντήρηση ή επισκευή να πραγματοποιείται αποκλειστικά από έναν εξουσιοδοτημένο μηχανικό συντήρησης της HOOVER.

ΕΙΝΑΙ ΣΗΜΑΝΤΙΚΟ ΝΑ ΜΗΝ:

- Ενόσω η συσκευή βρίσκεται σε λειτουργία μην αφήνετε ανοικτή την οπή προσθήκης νερού..

- Εγκαταλείπετε τη συσκευή ενόσω βρίσκεται σε λειτουργία .
- Τραβάτε το καλώδιο για να αποσυνδέσετε τη συσκευή .
- Ακουμπάτε και χρησιμοποιείτε την πρίζα με υγρά χέρια.
- Τοποθετείτε **μέσα στη** συσκευή διαλυτικά ή άλλα υγρά **εκτός από νερό**.
- Να κατευθύνετε τον ατμό σε ηλεκτρικό εξοπλισμό ή σε άλλες ηλεκτρικές συσκευές πχ. θάλαμος φούρνων.
- Να βάλετε τη συσκευή μέσα στο νερό ή σε άλλες υγρές ουσίες.
- Όταν καθαρίζετε σκάλα η συσκευή δεν πρέπει να βρίσκεται πιο ψηλά από εσάς .
- Χρησιμοποιείτε τον καθαριστή σας στην ύπαιθρο.
- Να χρησιμοποιείτε τη συσκευή για τη συλλογή εύφλεκτων υγρών, να ψεκάζετε με εύφλεκτα υγρά ,αεροζόλ ή ατμούς των πιο πάνω γιατί υπάρχει κίνδυνος ανάφλεξης ή έκρηξης .
- Μην πατάτε πάνω από το καλώδιο ,μην τυλίγετε πόδια και χέρια με αυτό ενόσω χρησιμοποιείτε τη συσκευή.
- Χρησιμοποιείτε τη συσκευή για να καθαρίσετε ανθρώπους, ζώα ή φυτά ,να κατευθύνετε τον ατμό στους ανθρώπους, τα ζώα ή τα φυτά.
- Χρησιμοποιείτε τη συσκευή εάν έχετε ενδείξεις ότι παρουσιάζει βλάβη. Εάν το καλώδιο τροφοδοσίας εμφανίσει σημάδια φθοράς, διακόψτε ΑΜΕΣΩΣ τη λειτουργία της συσκευής. Για να μην τεθεί σε κίνδυνο η ασφάλεια, το καλώδιο τροφοδοσίας πρέπει να αντικατασταθεί από έναν εξουσιοδοτημένο μηχανικό συντήρησης της HOOVER.

Περιβάλλον

Το σύμβολο πάνω σε αυτή τη συσκευή υποδεικνύει ότι αυτή η συσκευή δεν μπορεί να αντιμετωπιστεί σαν κοινό οικιακό απόβλητο. Αντίθετα, πρέπει να παραδοθεί στο πλησιέστερο κέντρο συλλογής για την ανακύκλωση ηλεκτρικού και ηλεκτρονικού εξοπλισμού. Η απόρριψη της συσκευής πρέπει να γίνει σύμφωνα με την ισχύουσα  κατά τόπο νομοθεσία για την απόρριψη ηλεκτρονικών και ηλεκτρικών αποβλήτων. Για πιο λεπτομερείς πληροφορίες σχετικά με την επεξεργασία, την ανάκτηση και την ανακύκλωση αυτής της συσκευής, επικοινωνήστε με την κατά τόπους αρμόδια αρχή , την υπηρεσία αποκομιδής οικιακών απορριμμάτων ή το κατάστημα από το οποίο αγοράσατε τη συσκευή.

CE Αυτή η συσκευή πληροί τις υπ' αριθμ.2006/95/EC, 2004/108/EC και 2011/65/EU Ευρωπαϊκές Οδηγίες .

HOOVER Limited, Pentrebach, Merthyr Tydfil, Mid Glamorgan, CF48 4TU, UK

ΕΞΟΙΚΕΙΩΣΗ ΜΕ ΤΗ ΣΚΟΥΠΑ

- A. Λυχνία ενεργοποίησης/απενεργοποίησης (Κόκκινο) / Φωτεινή ένδειξη διαθεσιμότητας ατμού (Πράσινο)
- B. Κυρίως σώμα καθαριστή
- C. Χειρολαβή
- D. Συσκευή Παροχής Ατμού
- E. Καπάκι δοχείου νερού
- F. Ρακόρ στερέωσης
- G. Σύνδεσμος ακροφύσιου
- H. Πλήκτρο απασφάλισης
- I. Υφασμάτινο πέλμα (x1)
- J. Κανάτα μέτρησης νερού
- K. Κωνικό εργαλείο
- L. Εργαλείο απόξυσης
- M. Βούρτσα πινέλλο
- N. Γωνιώδες ακροφύσιο
- O. Μεταλλική βούρτσα
- P. Στρογγυλή βούρτσα
- Q. Ελαστικό μάκτρο παραθύρων / Εργαλείο για ταπετσαρίες (με πέλμα από ύφασμα)
- R. Εύκαμπτος σωλήνας

ΣΥΝΑΡΜΟΛΟΓΗΣΗ ΤΟΥ ΚΑΘΑΡΙΣΤΗ

ΧΩΡΙΣ ΕΥΚΑΜΠΤΟ ΣΩΛΗΝΑ

1. Στοιχίστε τα σημεία αναφοράς (-) και περιστρέψτε δεξιόστροφα μέχρι το κωνικό εργαλείο να θηληκώσει στην ένδειξη (=) και να ασφαλίσει. [1]
2. Αφού εγκαταστήσετε το κωνικό εξάρτημα , χρησιμοποιήστε τη συσκευή ως έχει για απευθείας εκροή του ατμού ή προσθέστε το εξάρτημα που σας εξυπηρετεί . [2]

ΜΕ ΕΥΚΑΜΠΤΟ ΣΩΛΗΝΑ

1. Προσαρμόστε τον εύκαμπτο σωλήνα πάνω από το ακροφύσιο στο προϊόν. Στοιχίστε τα σημεία αναφοράς (-) και περιστρέψτε δεξιόστροφα μέχρι ο εύκαμπτος σωλήνας να ασφαλίσει στην θέση (=) και να στερεωθεί. [3]
2. Για να αφαιρέσετε τον εύκαμπτο σωλήνα, σύρετε το πλήκτρο απασφάλισης , στη βάση του εύκαμπτου σωλήνα με φορά απομάκρυνσης από το καθαριστή , περιστρέψτε αριστερόστροφα και πιέστε ελαφρά προς την ίδια φορά . [4]

3. Τοποθετήστε το κωνικό εξάρτημα στο πέλμα στον εύκαμπτο σωλήνα. Εισάγετε και περιστρέψτε δεξιόστροφα το κωνικό εργαλείο μέχρι να τοποθετηθεί στην θέση ασφάλισης και να στερεωθεί. [5]

ΟΔΗΓΙΕΣ ΧΡΗΣΕΩΣ

ΠΡΙΝ ΑΡΧΙΣΤΕ ΤΟΝ ΚΑΘΑΡΙΣΜΟ

1. Αφαιρέστε το καπάκι καθαρού νερού πιέζοντας προς τα κάτω και στρέφοντας αριστερόστροφα. [6]
2. Γεμίστε την κανάτα μέτρησης μέχρι την ένδειξη Max.
3. Γεμίστε τη μονάδα με νερό. [7]
4. Τοποθετήστε το καπάκι στη θέση του πιέζοντας και περιστρέφοντας το δεξιόστροφα.

ΕΠΙΣΗΜΑΝΣΗ : Πριν δοκιμάσετε να προσθέσετε νερό στη συσκευή πρέπει να την αποσυνδέετε από την παροχή ρεύματος και να πιέσετε τη σκανδάλη παροχής ατμού ώστε να εκτονωθεί τυχόν απομένον ατμός

ΕΞΑΡΤΗΜΑΤΑ

1. Πιέστε το μικρό εξάρτημα μέσα στο κωνικό εργαλείο ευθυγραμμίζοντας τα βέλη. [2]
2. Περιστρέψτε δεξιόστροφα για να ασφαλίσει τα εξαρτήματα. [2]
3. Συνδέστε τον ατμοκαθαριστή στο δίκτυο παροχής Η κόκκινη λυχνία ON θα ανάψει. [8]
4. Μετά από μερικά λεπτά η πράσινη ένδειξη ατμού θα ανάψει . Η συσκευή είναι έτοιμη να χρησιμοποιηθεί . [8]
5. Για την παραγωγή ατμού πατήστε τη σκανδάλη ατμού.

ΣΗΜΕΙΩΣΗ: Όλα τα μικρά εξαρτήματα μπορούν να τοποθετηθούν μόνο στο κωνικό εργαλείο.

Κωνικό εργαλείο	Χρησιμοποιήστε το σε έντονα λερωμένες περιοχές, όπως ντους και κουζίνες. [9]
Ελαστικό μάκτρο παραθύρων	Χρησιμοποιήστε το σε παράθυρα και καθρέπτες για καθαρισμό που δεν αφήνει λεκέδες. [10]
Εργαλείο για ταπετσαρίες	Χρησιμοποιήστε το υφασμάτινο πέλμα πάνω από το μάκτρο παραθύρων για να καθαρίσετε καναπέδες και την ταπετσαρία καθισμάτων. [11]
Στρογγυλή βούρτσα	Χρησιμοποιήστε τη σε σκληρούς λιπαρούς λεκέδες και μουτζούρες. [12]
Μεταλλική βούρτσα	Για γκριλ φούρνων και σχάρες. [13]
Γωνιώδες ακροφύσιο	Για σημεία με δύσκολη πρόσβαση όπως υδροροές , κλπ. [14]
Βούρτσα πινέλλο	Ιδανικό για καθαρίσμα αρμών πλακιδίων, με αρμόκολα ή χωρίς . [15]

ΕΠΙΣΗΜΑΝΣΗ : Βγάζετε πάντα το φιλτράκι της σκούπας από την πρίζα όταν προσθέτετε νερό ή αλλάζετε τα εξαρτήματα .

ΣΥΝΤΗΡΙΣΗ ΚΑΙ ΚΑΘΑΡΙΣΜΟΣ

ΕΠΙΣΗΜΑΝΣΗ : ΠΡΙΝ ΞΕΚΙΝΗΣΕΤΕ ΟΠΟΙΑΔΗΠΟΤΕ ΕΡΓΑΣΙΑ ΚΑΘΑΡΙΣΜΟΥ Η ΣΥΝΤΗΡΗΣΗΣ ΒΕΒΑΙΩΘΕΙΤΕ ΟΤΙ Η ΣΥΣΚΕΥΗ ΕΧΕΙ ΚΡΥΩΣΕΙ .

Αδειάστε το δοχείο νερού

1. Αποσυνδέστε τη συσκευή από το δίκτυο παροχής ηλεκτρικής ενέργειας και βεβαιωθείτε ότι έχει κρυώσει.
2. Κρατήστε πατημένη τη σκανδάλη εκροής ατμού για να εκτονωθεί ο εναπομένον υπό πίεση ατμός. [16]
3. Αφαιρέστε το καπάκι καθαρού νερού πιέζοντας προς τα κάτω και στρέφοντας αριστερόστροφα. [7]
4. Ανασηκώστε τον καθαριστή και αδειάστε το υπόλοιπο του νερού. [17]

Αφαιρέστε και καθαρίστε το επικάλυμα που είχατε τοποθετήσει στην άκρη

1. Αποσυνδέστε τη συσκευή από το δίκτυο παροχής ηλεκτρικής ενέργειας και βεβαιωθείτε ότι έχει κρυώσει.
2. Αφαιρέστε το υφασμάτινο πέλημα από το ελαστικό μάκτρο παραθύρων.
3. Πλύνετε το υφασμάτινο πέλημα στο χέρι ή σε πλυντήριο με ήπιο απορρυπαντικό σε θερμοκρασία ΟΧΙ ΜΕΓΑΛΥΤΕΡΗ ΤΩΝ 30°C.

ΕΠΙΣΗΜΑΝΣΗ : Μην χρησιμοποιήσετε λευκαντικό ή μαλακτικό όταν πλύνετε το πάνινο πέλημα .

ΑΝΤΙΜΕΤΩΠΙΣΗ ΠΡΟΒΛΗΜΑΤΩΝ

Εάν αντιμετωπίσετε πρόβλημα με το προϊόν, χρησιμοποιήστε αυτή την απλή λίστα ελέγχου χρήστη πριν απευθυνθείτε στο κέντρο τεχνικής υποστήριξης Hoover της περιοχής σας.

Ο ατμοκαθαριστής δεν ενεργοποιείται.

- Ελέγξτε αν η συσκευή είναι στην πρίζα.
- Ελέγξτε το καλώδιο σύνδεσης με το ρεύμα

Το προϊόν δεν παράγει ατμό.

- Βεβαιωθείτε ότι η μονάδα έχει συνδεθεί στην πρίζα.
- Βεβαιωθείτε ότι υπάρχει νερό στο δοχείο νερού.
- Το νερό δεν βρίσκεται στη σωστή θερμοκρασία. Η πράσινη λυχνία θα ανάψει όταν το νερό είναι έτοιμο.

Χρειάζεται πολύ ώρα για να προθερμανθεί ο καθαριστής.

- Εάν μένετε σε περιοχή με σκληρό νερό, το δοχείο νερού μπορεί να έχει βουλώσει . Πρέπει να απομακρύνετε τα άλατα .

ΣΗΜΑΝΤΙΚΕΣ ΠΛΗΡΟΦΟΡΙΕΣ

Ποιότητα

Τα εργοστάσια Hoover έχουν υποστεί ποιοτικό έλεγχο από ανεξάρτητους φορείς ποιοτικού ελέγχου. Τα προϊόντα μας κατασκευάζονται μέσω ενός συστήματος ποιότητας το οποίο πληροί τις προδιαγραφές του προτύπου ISO 9001.

Η εγγύησή σας

Οι όροι ισχύος της εγγύησης της συσκευής καθορίζονται από τον αντιπρόσωπο της χώρας στην οποία έχει πραγματοποιηθεί η πώληση. Περισσότερες πληροφορίες σχετικά με τους όρους εγγύησης μπορείτε να ζητήσετε από τον αντιπρόσωπο που αγοράσατε τη συσκευή. Η προσκόμιση του τιμολογίου ή της απόδειξης αγοράς είναι βασική προϋπόθεση για την ισχύ της εγγύησης .

Ο κατασκευαστής διατηρεί το δικαίωμα να επιφέρει αλλαγές χωρίς προγενέστερη ενημέρωση.

ВАЖНЫЕ ЗАМЕЧАНИЯ ПО ТЕХНИКЕ БЕЗОПАСНОСТИ:

Пылесос предназначен только для домашнего использования. Прежде чем приступить к эксплуатации данного бытового электроприбора, убедитесь в том, что вы понимаете настоящее руководство. Используйте только те насадки, которые рекомендует или поставляет HOOVER.

При использовании чистящих инструментов обязательно крепко держите электроприбор другой рукой. Это необходимо для того, чтобы не допустить падения электроприбора во время его эксплуатации.

ВНИМАНИЕ: Опасность ошпаривания . Этот продукт очень горячий при использовании. Избегайте любого контакта с паром.

ВНИМАНИЕ: Электрический ток крайне опасен. Данный прибор должен быть заземлен. Штепсельная вилка снабжена предохранителем на 13 ампер (только для Великобритании).

ВНИМАНИЕ! Провода в магистральном проводе имеют следующую цветовую кодировку: **Синий – нулевой провод** **Коричневый – рабочий провод**

ПО ОКОНЧАНИИ РАБОТЫ: По окончании работы выключите пылесос и выньте вилку из электрической розетки.

Никогда не забывайте выключать электроприбор и вынимать вилку из электрической розетки до начала чистки или технического обслуживания!

БЕЗОПАСНОСТЬ ДЕТЕЙ, ЛИЦ ПОЖИЛОГО ВОЗРАСТА И ИНВАЛИДОВ:

Дети старше восьми лет, а также лица со сниженным физическим, сенсорным или умственным развитием или отсутствием опыта или знаний об устройстве могут использовать устройство под присмотром или если они должным образом проинструктированы о безопасном использовании устройства и понимают риски, которые может повлечь собой его использование. С устройством не должны играть дети. Не следует допускать детей к очистке и обслуживанию прибора без присмотра взрослых.

СЕРВИСНОЕ ОБСЛУЖИВАНИЕ КОМПАНИИ HOOVER: Для гарантии безопасной и надежной работы данного прибора мы рекомендуем приглашать авторизованных инженеров сервисной службы HOOVER для выполнения технического обслуживания и ремонта.

ВАЖНО НЕ ВЫПОЛНЯТЬ СЛЕДУЮЩИХ ДЕЙСТВИЙ:

- Открывать заливное отверстие во время работы прибора.

- Оставлять пылесос без надзора во время включения
- Отключать, потянув шнур.
- Держать вилку или электроприбор мокрыми руками.
- Использовать внутри электроприбора моющие средства или жидкости, отличные от воды.
- Направлять пар внутрь оборудования, содержащего электрические компоненты, такие как внутренняя часть печей.
- Держать пылесос в воде или других жидкостях.
- при чистке лестниц размещать пылесос выше вас.
- Использовать Ваш пылесос вне помещения.
- распылять или собирать горючие жидкости, чистящие жидкости, аэрозоли или их пары, так как это может привести к пожару или взрыву.
- во время работы с пылесосом вставать на шнур питания и наматывать его на руки или на ноги.
- Использовать электроприбор для чистки или направлять пар на людей, животных или растения.
- продолжать эксплуатацию пылесоса при появлении признаков неисправности. НЕМЕДЛЕННО выключите пылесос при повреждении шнура питания. Во избежание угрозы безопасности замену провода питания должен проводить авторизованный инженер сервисной службы HOOVER.

Окружающая среда:

Символ на данном приборе указывает на то, что его нельзя утилизировать вместе с бытовыми отходами. Его необходимо сдавать в соответствующий пункт приема для дальнейшей переработки электрических и электронных частей. Утилизация должна проводиться в соответствии с местными природоохранными правилами по утилизации отходов. За более подробной информацией по обращению с данным прибором, его утилизации и переработке обратитесь в местные органы власти, в службу утилизации отходов или в магазин, где вы приобрели данный прибор.

 Данный прибор отвечает требованиям Европейских Директив 2006/95/EC, 2004/108/EC и 2011/65/EU.

HOOVER Limited, Pentrebach, Merthyr Tydfil, Mid Glamorgan, CF48 4TU, UK

ЗНАКОМСТВО С ВАШИМ ПЫЛЕСОСОМ

- A. Индикатор питания (Красный) / Индикатор "Пар готов" (Зеленый)
- B. Корпус пылесоса
- C. Рукоятка
- D. Защелка отпирания пара
- E. Крышка резервуара для воды
- F. Зажимное кольцо
- G. Соединитель насадки
- H. Кнопка спуска
- I. Тканевая подложка (x1)
- J. Мерная емкость
- K. Коническая насадка
- L. Скребок
- M. Щетка-расческа
- N. Угловая насадка
- O. Металлическая щетка
- P. Круглая щетка
- Q. Скребок для окон / Насадка для обивки (с тканевой подложкой)
- R. Шланг

СБОРКА ПЫЛЕСОСА

БЕЗ ШЛАНГА

1. Совместите метки (-) и поверните по часовой стрелке до надежной фиксации конической насадки в нужном положении (=). [1]
2. Вместе с конической насадкой используйте насадку для прямого пара или другое необходимое оборудование. [2]

СО ШЛАНГОМ

1. Закрепите насадку на шланге изделия. Совместите метки (-) и поверните по часовой стрелке до надежной фиксации шланга в нужном положении (=). [3]
2. Чтобы снять шланг, переместите кнопку спуска в основании шланга в сторону от пылесоса и поверните против часовой стрелки, затем аккуратно снимите с пылесоса. [4]
3. Закрепите коническую насадку на шланге. Вставьте и поверните по часовой стрелке до фиксации конической насадки в нужном положении. [5]

ЭКСПЛУАТАЦИЯ ПЫЛЕСОСА

ПЕРЕД ТЕМ, КАК ВЫ НАЧИНАЕТЕ ОЧИСТКУ

1. Снимите крышку с резервуара для чистой воды, нажав на нее и повернув против часовой стрелки. [6]
2. Заполните измерительную емкость не более чем до отметки Max.
3. Заполните прибор водой. [7]
4. Установите крышку на место, нажав на нее и повернув по часовой стрелке.

ВНИМАНИЕ! Прежде чем доливать воду всегда сначала вынимайте вилку из розетки и спускайте остатки пара с помощью пускателя пара.

ПРИНАДЛЕЖНОСТИ

1. Установите нужную мелкую насадку на коническую насадку до совмещения стрелок. [2]
2. Поверните по часовой стрелке, чтобы закрепить на месте. [2]
3. Включите паровой пылесос в сеть. Загорается красный индикатор. [8]
4. Через несколько минут загорится зеленый индикатор "Пар готов", показывая, что пылесос готов к использованию. [8]
5. Для получения пара нажмите спусковую кнопку пара.

ПРИМЕЧАНИЕ: Все мелкие насадки можно крепить только на конической насадке.

Коническая насадка	Используйте на сильно загрязненных участках, например, в душе, на кухне. [9]
Скребок для окон	Используйте для очистки окон и зеркал без разводов. [10]
Насадка для обивки	При очистке диванов и стульев с тканевой обивкой закрепляйте тканевую подложку на скребке для окон. [11]
Круглая щетка	Используйте для удаления трудно выводимых жирных пятен и сажи. [12]
Металлическая щетка	Для решеток для гриля и поддонов. [13]
Угловая насадка	Для труднодоступных участков, например, водопроводных кранов и т. д. [14]
Щетка-расческа	Идеально удаляет известковые следы, как зачищенные, так и не зачищенные. [15]

ВНИМАНИЕ! Прежде чем доливать воду или менять насадку всегда выключайте прибор из розетки.

ТЕХНИЧЕСКОЕ ОБСЛУЖИВАНИЕ ПЫЛЕСОСА

ВНИМАНИЕ! ПЕРЕД ПРОВЕДЕНИЕМ ТЕХНИЧЕСКОГО ОБСЛУЖИВАНИЮ ПЫЛЕСОСА УБЕДИТЕСЬ В ТОМ, ЧТО ОН ПОЛНОСТЬЮ ОХЛАДИЛСЯ.

Опорожните резервуар для воды

1. Отключите пылесос от сети и убедитесь в том, что блок охладился.
2. Удерживайте кнопку спуска пара, чтобы спустить остатки пара. [16]
3. Снимите крышку с резервуара для чистой воды, нажав на нее и повернув против часовой стрелки. [7]
4. Поднимите пылесос и слейте остатки воды. [17]

Снимите и очистите текстильную подушку.

1. Отключите пылесос от сети и убедитесь в том, что блок охладился.
2. Снимите тканевую подложку со скребка для окон.
3. Промойте тканевую подложку вручную с умеренным моющим средством при температуре не БОЛЕЕ 30°C.

ВНИМАНИЕ! Не используйте отбеливатель или кондиционер для белья при стирке текстильной подушки.

УСТРАНЕНИЕ НЕИСПРАВНОСТЕЙ

При возникновении каких-либо проблем с прибором, прежде чем звонить в техническую службу HOOVER выполните следующие простые проверки.

Паровой пылесос не включается.

- Проверьте, включен ли блок.
- Проверьте шнур питания.

Прибор не генерирует пар.

- Убедитесь, что прибор включен в сеть.
- Возможно, в резервуаре нет воды.
- Неправильная температура воды. В случае готовности загорается зеленый индикатор.

Прибор долго прогревается.

- Если вода в вашем регионе является жесткой, резервуар для воды может забиться накипью. Необходимо удалить накипь из резервуара.

ВАЖНАЯ ИНФОРМАЦИЯ

Требования к качеству продукции

Заводы компании Hoover прошли независимую оценку на предмет соблюдения требований к качеству выпускаемой продукции. Наша продукция изготавливается с применением системы качества, удовлетворяющей требованиям стандарта ISO 9001.

Ваша гарантия

Условия гарантии для данного бытового электрического прибора определяются нашим представительством в той стране, в которой этот электроприбор был куплен. Более подробную информацию об этих условиях вы можете получить от нашего дилера. При предъявлении претензий по условиям данных гарантийных обязательств необходимо предъявить чек или квитанцию на проданный товар.

Изменения могут быть внесены без предварительного уведомления.

WSKAZÓWKI DOTYCZĄCE BEZPIECZEŃSTWA

Odkurzacze ten jest przeznaczony wyłącznie do użytku domowego w sposób opisany w tej instrukcji użytkownika. Prosimy o dokładne zapoznanie się z instrukcją przed rozpoczęciem używania odkurzacza. Należy korzystać wyłącznie z końcówek zalecanych lub dostarczonych przez firmę HOOVER.

W przypadku używania narzędzi czyszczących należy zawsze stabilizować urządzenie drugą ręką.

Zapobiegnie to przewróceniu się odkurzacza podczas sprzątania.

Ostrzeżenie: Niebezpieczeństwo oparzeń . Produkt rozgrzewa się do wysokiej temperatury podczas eksploatacji. Unikać kontaktu z parą.

Ostrzeżenie: Prąd elektryczny może stanowić poważne zagrożenie. Urządzenie wymaga uziemienia. Wtyczka wyposażona jest w bezpiecznik 13 A (dotyczy tylko wersji dla Wielkiej Brytanii).

WAŻNE: Żyłę przewodu zasilającego mają następujące oznaczenia kolorami:
Niebieski – Przewód zerowy **Brazowy – Przewód fazy**

PO ZAKOŃCZENIU PRACY: Wyłącz odkurzacze i wyjmij wtyczkę z gniazda elektrycznego. Należy zawsze wyłączać odkurzacze i wyjmować wtyczkę z sieci przed przystąpieniem do czyszczenia urządzenia lub wykonywania jakichkolwiek czynności konserwacyjnych.

BEZPIECZEŃSTWO DZIECI, OSÓB STARSZYCH LUB NIEPEŁNOSPRAWNYCH

Urządzenie mogą obsługiwać dzieci w wieku co najmniej 8 lat, osoby o ograniczonych zdolnościach fizycznych, sensorycznych lub mentalnych, a także osoby nieposiadające odpowiedniego doświadczenia oraz wiedzy, jedynie pod warunkiem że odbywać się będzie to pod nadzorem lub po przeszkoleniu na temat bezpiecznego użycia urządzenia oraz związanych z nim zagrożeń. Dzieci nie mogą bawić się urządzeniem. Urządzenia nie powinny czyścić ani konserwować dzieci bez nadzoru.

SERWIS FIRMY HOOVER: Aby zapewnić bezpieczne i sprawne działanie tego urządzenia, zalecamy zlecanie prac serwisowych lub napraw wyłącznie serwisantom autoryzowanego punktu serwisowego firmy HOOVER.

NIE WOLNO:

- Nie wolno otwierać otworu wlotowego podczas użytkowania.
- Pozostawiać włączoną oczyszczaczka bez nadzoru.
- Wyjmować wtyczki z gniazdek ciągnąc za przewód zasilający.

- Dotykać wtyczki lub produktu mokrymi rękoma.
- Stosować wewnątrz produktu środków czyszczących lub płynów innych niż woda.
- Kierować parę w kierunku urządzeń zawierających komponenty elektryczne (np. otwartych piekarników).
- Zanurzać urządzenia w wodzie lub innych cieczach.
- Ustawiać odkurzacza powyżej swojego poziomu podczas odkurzania schodów.
- Używać oczyszczacza na zewnątrz.
- Rozpylać lub wciągać do odkurzacza substancji łatwopalnych, płynów czyszczących, aerozoli lub ich oparów, gdyż grozi to pożarem lub wybuchem.
- Stawać na przewodzie zasilającym ani owijać go sobie wokół rąk lub nóg podczas korzystania z odkurzacza.
- Korzystać z urządzenia do czyszczenia osób, ludzi lub zwierząt ani kierować w ich kierunku parę.
- Kontynuować eksploatacji uszkodzonego odkurzacza. Jeśli przewód zasilający uległ uszkodzeniu, należy NATYCHMIAST przerwać korzystanie z odkurzacza. Ze względów bezpieczeństwa przewód zasilający powinien być wymieniany wyłącznie przez serwisanta autoryzowanego punktu serwisowego HOOVER.

Ochrona środowiska

Symbol umieszczony na urządzeniu oznacza, że nie jest ono klasyfikowane jako odpad z gospodarstwa domowego. Urządzenie należy zdać w odpowiednim punkcie utylizacji w celu recyklingu komponentów elektrycznych i elektronicznych. Urządzenie należy złomować zgodnie z lokalnymi przepisami w sprawie utylizacji odpadów. Dodatkowe informacje na temat sposobu utylizacji, złomowania i recyklingu urządzenia można uzyskać w lokalnym urzędzie miejskim, w komunalnym zakładzie utylizacji odpadów lub w sklepie, w którym produkt został zakupiony.

 Urządzenie spełnia wymogi europejskich norm 2006/95/WE, 2004/108/WE oraz 2011/65/WE.

HOOVER Limited, Pentrebach, Merthyr Tydfil, Mid Glamorgan, CF48 4TU, UK

ELEMENTY ODKURZACZA

- A. Kontrolka zasilania (Czerwony) / Kontrolka gotowości pary (zielona)
- B. Obudowa główna odkurzacza
- C. Uchwyt
- D. Przycisk uwalniania pary
- E. Pokrywa zbiornika na wodę
- F. Pierścień zaciskowy
- G. Łącznik końcówki
- H. Przycisk uwalniania
- I. Tkanina tekstylna (1 szt.)
- J. Kubek pomiarowy
- K. Końcówka stożkowa
- L. Końcówka ze zbierakiem
- M. Szczotka kombi
- N. Końcówka kątowa
- O. Szczotka metalowa
- P. Szczotka okrągła
- Q. Zbierak do okien / Końcówka do obić (z tkaniną tekstylną)
- R. Wąż

MONTAŻ ODKURZACZA

BEZ WĘŻA

1. Wyrównaj znaki orientacyjne (-) i obróć w kierunku zgodnym z ruchem wskazówek zegara w taki sposób, aby końcówka stożkowa zablokowała się bezpiecznie na miejscu (=). [1]
2. Gdy końcówka stożkowa jest założona, można nią czyścić parą bezpośrednio lub użyć innych akcesoriów. [2]

Z WĘŻEM

1. Zamocuj wąż na końcówce w urządzeniu. Wyrównaj znaki orientacyjne (-) i obróć w kierunku zgodnym z ruchem wskazówek zegara w taki sposób, aby wąż zablokował się bezpiecznie na miejscu (=). [3]
2. Aby zdjąć wąż, przesunij w dół przycisk zwalniania u podstawy węża, obróć w kierunku przeciwnym do ruchu wskazówek zegara i delikatnie wyjmij z odkurzacza. [4]

3. Zamocuj końcówkę stożkową na końcówce węża. Włóż końcówkę stożkową i obróć ją w kierunku zgodnym z ruchem wskazówek zegara w taki sposób, aby bezpiecznie zablokowała się na miejscu. [5]

KORZYSTANIE Z ODKURZACZA

PRZED ROZPOCZĘCIEM CZYSZCZENIA

1. Aby zdjąć pokrywę zbiornika czystej wody, naciśnij ją i obróć w kierunku przeciwnym do ruchu wskazówek zegara. [6]
2. Nie napełniaj zbiornika pomiarowego powyżej oznaczenia poziomu maksymalnego.
3. Napełnij jednostkę wodą. [7]
4. Aby zamontować pokrywę z powrotem, naciśnij i obróć zgodnie z ruchem wskazówek zegara.

WAŻNE: Przed dodaniem wody zawsze wyjmij wtyczkę przewodu zasilającego odkurzacza z gniazdka i naciśnij przycisk zwalnający parę, aby uwolnić resztki pary pod ciśnieniem.

AKCESORIA

1. Nasuń żądaną małą końcówkę na końcówkę stożkową i wyrównaj strzałki. [2]
2. Obróć zgodnie z ruchem wskazówek zegara, aby zabezpieczyć. [2]
3. Włóż wtyczkę przewodu zasilającego do gniazdka sieciowego. Włączy się czerwona kontrolka. [8]
4. Po kilku minutach zielona lampka STEAM READY zaświeci się, wskazując gotowość urządzenia do użycia. [8]
5. Aby użyć pary, naciśnij przycisk uwalniania pary.

UWAGA: Wszystkie małe końcówki można nakładać jedynie na końcówkę stożkową.

- | | |
|--------------------------|--|
| Końcówka stożkowa | Używaj na bardzo zabrudzonych obszarach, np. pod prysznicami, w kuchniach. [9] |
| Zbierak do okien | Używaj do czyszczenia okien i luster bez pozostawiania smug. [10] |
| Końcówka do obić | Natóż tkaninę tekstylną na końcówkę do okien i używaj do czyszczenia tapicerki na sofach i krzesłach. [11] |
| Szczotka okrągła | Używaj do uporczywych zabrudzeń i plam z tłuszczu. [12] |
| Szczotka metalowa | Do rusztów i półek piekarnika. [13] |
| Końcówka kątowa | Do trudno dostępnych miejsc, np. zaworów itp. [14] |
| Szczotka kombi | Idealnie nadaje się do czyszczenia fug piaskowych i niepiaskowych. [15] |

WAŻNE: Zawsze wyjąć wtyczkę przewodu zasilającego z gniazdka przed dolaniem wody lub wymianą końcówek i akcesoriów.

KONSERWACJA URZĄDZENIA

WAŻNE: PRZED PRZYSTĄPIENIEM DO PRAC KONSERWACYJNYCH NALEŻY ZAWSZE UPEWNIĆ SIĘ, CZY OCZYSZCZACZ CAŁKOWICIE OSTYGL.

Opróżnianie zbiornika na wodę.

1. Wyjąć wtyczkę przewodu zasilającego z gniazdka i sprawdzić, czy urządzenie ostygło.
2. Nacisnąć przycisk uwalniania pary, aby uwolnić resztkę pary pod ciśnieniem. [16]
3. Aby zdjąć pokrywę zbiornika czystej wody, naciśnij ją i obróć w kierunku przeciwnym do ruchu wskazówek zegara. [7]
4. Podnieść odkurzacz i usunąć resztki wody. [17]

Wijmowanie i czyszczenie tkaniny tekstylnej

1. Wyjąć wtyczkę przewodu zasilającego z gniazdka i sprawdzić, czy urządzenie ostygło.
2. Zdjąć tkaninę tekstylną ze zbieraka do okien.
3. Wyprać tkaninę tekstylną ręcznie lub w pralce, używając do tego łagodnego detergentu I MAKS. TEMPERATURY PRANIA 30°C.

WAŻNE: Nie dodawać środków wybielających lub środków do zmiękczenia tkanin.

ROZWIĄZYWANIE PROBLEMÓW

W razie wystąpienia problemu z urządzeniem należy skorzystać z poniższej prostej listy kontrolnej użytkownika przed skontaktowaniem się z lokalnym serwisem firmy HOOVER.

Odkurzacz parowy nie włącza się.

- Sprawdzić, czy wtyczka przewodu zasilającego jest włożona do gniazdka.
- Sprawdzić przewód zasilający

Urządzenie nie wytwarza pary.

- Sprawdzić, czy urządzenie jest włączone.
- W zbiorniku wody może nie być wody.
- Woda nie ma prawidłowej temperatury. Zielona kontrolka włączy się w stanie gotowości.

Odkurzacz bardzo długo się nagrzewa.

- W przypadku korzystania z urządzenia w miejscu, w którym występuje twarda woda, mogło dojść do zablokowania się zbiornika wody. Urządzenie wymaga odkamienienia.

WAŻNE INFORMACJE

Jakość

Zakłady firmy Hoover zostały poddane niezależnej kontroli pod kątem jakości. Nasze produkty zostały wytworzone z wykorzystaniem systemu kontroli jakości spełniającego wymogi normy ISO 9001.

Gwarancja

Warunki gwarancji na niniejsze urządzenie są określone przez naszego przedstawiciela w kraju, w którym urządzenie jest sprzedawane. Szczegółowe informacje na temat warunków gwarancji można uzyskać w punkcie, w którym urządzenie zostało nabyte. Przy zgłaszaniu wszelkich roszczeń w ramach gwarancji należy przedstawić dowód sprzedaży lub pokwitowanie.

Zastrzegamy sobie możliwość wprowadzania zmian bez wcześniejszego powiadomienia.

DŮLEŽITÁ BEZPEČNOSTNÍ UPOZORNĚNÍ

Tento vysavač by měl být používán pouze pro úklid domácnosti a v souladu s touto uživatelskou příručkou. Než začnete spotřebič používat, ujistěte se, že rozumíte tomuto návodu. Používejte pouze příslušenství, která doporučuje nebo dodává společnost Hoover.

Při použití čisticích nástrojů vždy jistěte výrobek druhou rukou. Tím zajistíte, aby se výrobek v průběhu použití nepřevrátil.

Varování: Nebezpečí opaření . Když se tento výrobek používá, je velmi horký. Vyhněte se kontaktu s párou.

Varování: Elektrický proud může být velmi nebezpečný. Toto zařízení musí být uzemněno. Zástrčka je vybavena 13A pojisTKou (pouze provedení pro Velkou Británii).

DŮLEŽITÉ UPOZORNĚNÍ: Vodiče v napájecím kabelu jsou barevně označeny následujícím způsobem: **Modrý – nulový vodič** **Hnědý – fázový vodič**

PO POUŽITÍ: Vypněte vysavač a vytáhněte vidlici síťové šňůry ze zásuvky. Před čištěním nebo jakoukoli údržbou vysavač vždy vypněte a vidlici síťové šňůry vytáhněte ze zásuvky.

BEZPEČNOST DĚTÍ, SENIORŮ A POSTIŽENÝCH OSOB:
Tento přístroj smí používat děti od 8 let výše a osoby se sníženými fyzickými, smyslovými nebo mentálními schopnostmi nebo s nedostatkem zkušeností a znalostí, pokud mají dozor nebo jim byly dány pokyny týkající se bezpečného používání tohoto přístroje a byly seznámeny s možnými riziky jeho používání. S přístrojem si nesmí hrát děti. Čištění a údržbu nesmí provádět děti bez dohledu.

SERVIS HOOVER: Pro zajištění vždy bezpečné a efektivní práce s přístrojem doporučujeme, aby jakékoliv servisní práce nebo opravy prováděl pouze autorizovaný servisní pracovník společnosti Hoover.

NESMÍTE:

- Nechat plnicí otvor během použití otevřen.
- Nechávat vysavač bez dozoru, když je zapnutý.
- Odpojovat taháním za přívodní šňůru.
- Manipulovat se zástrčkou nebo výrobkem vlhkýma rukama.
- Používat jiné čisticí prostředky nebo tekutiny než vodu uvnitř vysavače.
- Směřovat páru na vybavení obsahující elektrické komponenty, jako např. vnitřek trouby.
- Ponořovat vysavač do vody nebo jiných tekutin.

- Při vysávání schodů stavět vysavač nad sebe.
- Používat vysavač venku.
- Stříkat nebo vysávat hořlavé kapaliny, čisticí prostředky, aerosoly nebo jejich výpary, protože by mohlo vzniknout riziko požáru nebo výbuchu.
- Při vysávání stát na síťové šňůře nebo ji ovíjet kolem paží či nohou.
- Používat zařízení na čištění lidí, zvířat nebo rostlin, nebo na ně mířit páru.
- Používat vysavač, pokud se zdá, že je vadný. Jestliže je poškozena síťová šňůra, OKAMŽITĚ přestaňte vysavač používat. aby jste se vyhnuli ohrožení bezpečnosti, napájecí kabel musí být vyměněn autorizovaným technikem společnosti HOOVER.

Životní prostředí

Symbol na tomto zařízení označuje, že tento výrobek nesmí být likvidován jako domovní odpad. Zařízení musí být předáno do příslušného sběrného místa pro likvidaci elektrických a elektronických zařízení. Likvidace musí proběhnout v souladu s místními ekologickými předpisy pro likvidaci odpadu. Pro další podrobné informace o zacházení, regeneraci a likvidaci tohoto zařízení prosím kontaktujte Váš místní úřad, společnost pro sběr odpadu nebo obchod, kde jste jej zakoupili.

 Tento spotřebič je v souladu s evropskými směnicemi 2006/95/ES, 2004/108/ES a 2011/65/EU.

HOOVER Limited, Pentrebach, Merthyr Tydfil, Mid Glamorgan, CF48 4TU, UK

SEZNAMTE SE S VAŠÍM VYSAVAČEM

- A. Indikátor napájení (Červená) / Kontrolka „Pára připravena“ (Zelená)
- B. Hlavní tělo čističe
- C. Držadlo
- D. Spuštění páry
- E. Nádrž na vodu
- F. Upínací kroužek
- G. Připojení hubice
- H. Tlačítko pro uvolnění
- I. Textilní podložka (1x)
- J. Nádoba
- K. Kónický nástavec
- L. Stěrka
- M. Kartáč
- N. Rohová hubice
- O. Kovový kartáč
- P. Kulatý kartáč
- Q. Stěrka na okna / Hubice na čalounění (s textilní podložkou)
- R. Hadice

SESTAVENÍ VAŠEHO ČISTIČE

BEZ HADICE

1. Srovnejte orientační značky (-) a otočte ve směru hodinových ručiček, dokud není konický nástroj v uzamčené poloze (=) a zabezpečen. [1]
2. Jakmile je konický nástroj připojen, použijte jej pro přímou aplikaci páry nebo připojte požadované příslušenství. [2]

S HADICÍ

1. Upevněte hadici s hubicí ke spotřebiči. Srovnejte orientační značky (-) a otočte ve směru hodinových ručiček, dokud není hadice v uzamčené poloze (=) a zabezpečená. [3]
2. Chcete-li odstranit hadici, stiskněte uvolňovací tlačítko ve spodní části hadice daleko od čističe a otočte proti směru hodinových ručiček a jemně vytáhněte od čističe. [4]
3. Připojte konický nástroj k hubici hadice. Vložte a otočte konický nástroj ve směru hodinových ručiček dokud není v uzamčené pozici a zabezpečen. [5]

JAK POUŽÍVAT VYSAVAČ

NEŽ ZAČNETE VYSÁVAT

1. Víko čisté vody odstraníte jeho zatlačením a otočením proti směru hodinových ručiček. [6]
2. Neplňte zásobník nad značku maximální hladiny.
3. Naplňte jednotku vodou. [7]
4. Víko nasadíte zatlačením a otočením ve směru hodinových ručiček.

DŮLEŽITÉ UPOZORNĚNÍ: Před doplňováním vody vždy odpojte parní čistič od zdroje a tlačítkem pro vypouštění páry uvolněte zbývající tlak páry v čističi.

TRYSKY

1. Zatlačte požadovaný malý nástroj na konický nástroj v souladu s šípkami. [2]
2. Otočte ve směru hodinových ručiček k zajištění na místě. [2]
3. Zapojte parní vysavač do zásuvky. Červená kontrolka se rozsvítí. [8]
4. Po několika minut se rozsvítí zelená kontrolka, „Pára připravena“ oznamující, že vysavač je připraven k použití. [8]
5. Pro výrobu páry stiskněte parní spoušť.

POZNÁMKA: Všechny malé nástroje mohou být připojeny pouze na konický nástroj.

Kónický nástavec

Použití na silně znečištěné oblasti, jako jsou sprchy, kuchyně. [9]

Stěrka na okna

Použití na okna a zrcadla pro čištění beze skvrn. [10]

Hubice na čalounění

Pro sedací soupravy a čalounické tkaniny použijte stěrku na okna s textilní podložkou. [11]

Kulatý kartáč

Použití na úpornou mastnotu a špínu. [12]

Kovový kartáč

Pro pečící trouby a plechy. [13]

Rohová hubice

Pro těžko přístupná místa jako jsou kohoutky atd. [14]

Kartáč

Ideální pro čištění maltových spár, pískovaných nebo nepískovaných. [15]

DŮLEŽITÉ UPOZORNĚNÍ: Při doplňování vody nebo při výměně příslušenství vždy vysavač odpojte.

ÚDRŽBA VYSAVAČE

DŮLEŽITÉ UPOZORNĚNÍ: VŽDY ZAJISTĚTE, ABY BYL VYSAVAČ ZCELA ZCHLADLÝ, NEŽ BUDETE PROVÁDĚT JAKOUKOLI ÚDRŽBU.

Vyprázdněte zásobník na vodu.

1. Odpojte vysavač ze zásuvky a zajistěte jeho vychladnutí.
2. Držte parní spoušť směrem dolů pro uvolnění zbývajících tlaku páry. [16]
3. Víko čisté vody odstraníte jeho zatlačením a otočením proti směru hodinových ručiček. [7]
4. Zvedněte čistič a vyprázdněte zbytek vody. [17]

Vyjmutí a čištění textilní podložky

1. Odpojte vysavač ze zásuvky a zajistěte jeho vychladnutí.
2. Odstraňte textilní podložku ze stěrky na okna.
3. Textilní podložku perte v ruce nebo v pračce pomocí jemného čisticího prostředku na MAXIMÁLNĚ 30°C.

DŮLEŽITÉ UPOZORNĚNÍ: Při praní textilní podložky nepoužívejte bělidla ani změkčovače.

ŘEŠENÍ POTÍŽÍ

Pokud máte jakýkoli problém s výrobkem, před tím než se obrátíte na místní servis Hoover, proveďte kontrolu podle tohoto seznamu.

Parní čistič se nezapne.

- Zkontrolujte, zda je vysavač zapojen do zásuvky.
- Zkontrolujte přívodní kabel.

Výrobek nevyrábí páru.

- Zkontrolujte, zda je jednotka zapojena do zásuvky.
- Je možné, že v zásobníku na vodu není voda.
- Teplota vody není správná. Když je přístroj připraven, rozsvítí se zelená kontrolka.

Čistič se příliš dlouho zahřívá.

- Pokud bydlíte v oblasti, kde je tvrdá voda, nádrž na vodu se může zablokovat. Z jednotky musí být odstraněn rez.

DŮLEŽITÉ INFORMACE

Kvalita

Kvalita výroby ve výrobních závodech společnosti Hoover byla posouzena nezávislou organizací. Naše výrobky jsou vyráběny podle systému jakosti, který splňuje požadavky ISO 9001.

Záruka

Záruční podmínky pro tento spotřebič stanoví náš zástupce v zemi, v níž je spotřebič prodáván. Přesné znění podmínek vám poskytne prodejce, u něhož jste si spotřebič zakoupili. Při reklamaci podle těchto záručních podmínek je nutno předložit účtenku nebo doklad o nákupu.

Právo změny bez předchozího upozornění vyhrazeno.

POMEMBNA VARNOSTNA OPOZORILA

Ta sesalnik je namenjen le uporabi v gospodinjstvih skladno s temi navodili. Prosimo, da se pred uporabo sesalnika temeljito seznanite s temi navodili. Uporabljajte le priključke, ki jih priporoča ali dobavi podjetje Hoover.

Ko uporabljate čistilne pripomočke poskrbite da izdelek trdno držite z drugo roko. S tem bo zagotovljeno da izdelek med uporabo ne bo padel.

OPOZORILO: Nevarnost opeklin . Ta izdelek se med uporabo zelo segreje. Izogibajte se vsakršnemu stiku s paro.

OPOZORILO: Električna naprava je lahko izjemno nevarna. Ta naprava mora biti ozemljena. Ta vtičnik ima 13-ampersko varovalko (le za VB).

POMEMBNO: Žice v glavnem priključnem kablu so obarvane, kot je navedeno spodaj:
Modra – nevtralna **Rjava – pod tokom**

PO UPORABI: Izklopite sesalnik in izvlecite vtičnik iz električne vtičnice. Pred čiščenjem naprave ali kakršnimi koli vzdrževalnimi deli napravo vedno izklopite in izvlecite vtičnik.

VARNOST OTROK, STAREJŠIH IN BOLNIH:

Ta aparat lahko uporabljajo otroci, starejši od 8 let, ter osebe z zmanjšanimi telesnimi, zaznavnimi in mentalnimi sposobnostmi ali osebe s pomanjkljivimi izkušnjami in znanjem, če so pod nadzorom ali so bile ustrezno podučene o varni uporabi aparata ter se zavedajo nevarnosti, ki so povezane z njegovo uporabo. Otroci se ne smejo igrati z aparatom. Otroci ne smejo čistiti ali vzdrževati aparata brez nadzora.

SERVIS HOOVER: Za zagotovitev nenehnega varnega in učinkovitega delovanja naprave priporočamo, da servisiranje ali popravila izvaja le pooblaščen Hooverjev serviser.

NE SMETE:

- Med uporabo ne odpirajte odprtine za dolivanje vode.
- Pustiti sesalnika brez nadzora, medtem ko je vklopljen.
- Vleči za kabel, da bi izklopili sesalnik.
- Se dotikati vtičnika ali izdelka z mokrimi rokami.
- Polniti izdelek s čistili ali z drugimi tekočinami. Lahko uporabljate le vodo.
- Usmerjati pare neposredno v opremo z električnimi deli, na primer v notranjost pečice.
- Vstavljati sesalnika v vodo ali v druge tekočine.
- Postavljati sesalnika nad seboj, ko sesate stopnice.
- Uporabljati sesalnika v zunanjih prostorih.

- Pršiti, vsesavati vnetljivih tekočin, čistil, osvežilcev zraka ali njihovih hlapov, ker lahko zaradi tega pride do požara / eksplozije.
- Stati na kablu ali si ga ovijati okoli rok ali nog, ko uporabljate sesalnik.
- Uporabljati naprave za čiščenje ljudi, živali in rastlin. Prav tako ne smete vanje usmerjati pare.
- Še naprej uporabljati sesalnika, če se vam zdi pokvarjen. Če je poškodovan napajalni kabel, morate TAKOJ prenehati uporabljati sesalnik. Da bi se izognili nevarnosti, mora napajalni kabel zamenjati pooblaščen Hooverjev serviser.

Okolje

Simbol na izdelku pomeni, da izdelka ne smete odstraniti kot gospodinjstveni odpadki. Oddati ga morate na zbirnem mestu za recikliranje električne in elektronske opreme. Odstranitev morate izvesti v skladu s krajevnimi okoljskimi predpisi glede odstranjevanja odpadkov. Za podrobnejše informacije o ravnanju z izdelkom, obnovi in recikliranju izdelka se obrnite na krajevni urad, komunalno podjetje za odvoz gospodinjstvih odpadkov ali trgovino, kjer ste izdelek kupili.

 Ta naprava je v skladu z evropskimi direktivami 2006/95/ES, 2004/108/ES in 2011/65/EU.

HOOVER Limited, Pentrebach, Merthyr Tydfil, Mid Glamorgan, CF48 4TU, UK

SPOZNAJTE SVOJ SESALNIK

- A. Signalna lučka (Rdeča) / Lučka za prikaz pripravljenosti pare (Zelena)
- B. Glavno ohišje sesalnika
- C. Ročaj
- D. Sprožilo za izpust pare
- E. Pokrov posode za vodo
- F. Objemka
- G. Priključek za nastavke
- H. Gumb za sprostitev
- I. Čistilna blazinica iz blaga (1 kos)
- J. Merilna posoda
- K. ŠiljaSti nastavek
- L. Strgalo
- M. Ščetkasti glavnik
- N. Kotni nastavek
- O. Kovinska krtača
- P. Okrogla krtača
- Q. Brisalec za okna / Pripomoček za oblazinjeno pohištvo. (s čistilno blazinico)
- R. Cev

SESTAVLJANJE SESALNIKA

BREZ UPORABE CEVI

1. Poravnajte nastavitvene znake (-) in obračajte v smeri urinega kazalca, dokler se šiljasti nastavek ne zaskoči v položaju (=). [1]
2. Ko pritrdite šiljasti nastavek, ga lahko uporabite za usmeritev pare ali pa nanj namestite dodatne priključke. [2]

Z UPORABO CEVI

1. Namestite cev na nastavek. Poravnajte nastavitvene znake (-) in obračajte v smeri urinega kazalca, dokler se cev ne zaskoči v položaju (=). [3]
2. Da bi odstranili cev, pomaknite gumb za sprostitev na začetku cevi proč od sesalnika in obrnite v nasprotni smeri urinega kazalca, nato nežno potegnite cev iz sesalnika. [4]
3. Namestite šiljasti nastavek na nastavek na cevi. Vstavite in obračajte v smeri urinega kazalca, dokler se šiljasti nastavek ne zaskoči na svoje mesto. [5]

UPORABA SESALNIKA

PRED ZAČETKOM ČIŠČENJA

1. Odstranite pokrov čiste vode tako, da ga pritisnete navzdol in ga zasukate v obratni smeri urinega kazalca. [6]
2. Napolnite merilno posodo največ do maksimalne oznake.
3. Napolnite posodo z vodo. [7]
4. Ponovno namestite pokrov tako, da ga pritisnete navzdol in ga obrnete v smeri urinega kazalca.

POMEMBNO: Pred dodajanjem vode se vedno prepričajte, da je sesalnik izključen in vsakič pritisnite sprožilec za paro, da bi izpustili še zadnje ostanke pare.

DODATNI PRIKLJUČKI

1. Namestite manjše pripomočke na šiljasti nastavek tako, da poravnate puščice. [2]
2. Zasukajte v smeri urinega kazalca, da se zaskoči na mesto. [2]
3. Parni sesalnik priklopite na električno. Zsvetila bo rdeča vklopna lučka. [8]
4. Čez nekaj minut bo posvetila zelena lučka. Aparat je pripravljen za uporabo. [8]
5. Za pridobitev pare pritisnite na sprožilec za paro.

OPOMBA: Vse manjše pripomočke lahko namestite le na šiljasti nastavek.

Šiljasti nastavek

Uporabljajte na močno umazanih površinah, kot so tuš ali kuhinja. [9]

Bisalec za okna

Uporabljajte na oknih in steklih za brezmadežno čistočo. [10]

Pripomoček za oblazinjeno pohištvo.

Za čiščenje zof ali sedežnih garnitur namestite čistilno blazinico na brisalec za okna. [11]

Okrogla krtača

Uporabite za trdovratno umazanijo in maščobne madeže. [12]

Kovinska krtača

Za rešetke pečice in stojala. [13]

Kotni nastavek

Za težko dosegljive konce, kot je pipa, ipd. [14]

Ščetkasti glavnik

Idealno za čiščenje fug, brušenih ali nebrušenih. [15]

POMEMBNO: Sesalnik vedno izklopite, ko dolivate vodo ali menjate dodatne pripomočke.

VZDRŽEVANJE SESALNIKA

POMEMBNO: PRED VZDRŽEVALNIMI POSEGI SE VEDNO PREPRIČAJTE, DA SE JE SESALNIK OHLADIL.

Izpraznite posodo za vodo

1. Sesalnik izklopite iz elektrike in preverite, da se je ohladil.
2. Potisnite navzdol sprožilec za paro, da spustite morebitni ostanek pare. [16]
3. Odstranite pokrov čiste vode tako, da ga pritisnete navzdol in ga zasukate v obratni smeri urinega kazalca. [7]
4. Dvignite sesalnik in izlijte morebitni ostanek vode. [17]

Odstranjevanje in čiščenje krpe iz blaga

1. Sesalnik izklopite iz elektrike in preverite, da se je ohladil.
2. Odstranite čistilno blazinico z brisalca za okno.
3. Čistilno blazinico operite na roke ali z nežnim detergentom v pralnem stroju pri najVEČ 30°C.

POMEMBNO: Za pranje krpe iz blaga ne uporabljajte belilnih ali mehčalnih sredstev.

ODPRAVLJANJE TEŽAV

V primeru morebitnih težav z izdelkom, izpolnite sledeči obrazec preden pokličete krajevni Hooverjev servis.

Parni sesalnik se noče prižgati.

- Preverite, ali je enota priklopljena na elektriko.
- Preverite napajalni kabel.

Izdelek ne proizvaja pare.

- Preverite, ali je izdelek priklopljen na elektriko.
- Morda ni vode v posodi za vodo.
- Voda nima prave temperature. Zasvetila bo zelena lučka, ko bo pripravljena.

Sesalnik potrebuje veliko časa, da se segreje.

- Če živite v območju s trdo vodo, posoda za vodo se je morda zamašila. Odstraniti morate vodni kamen iz naprave.

POMEMBNE INFORMACIJE

Kakovost

Hooverjeve tovarne so bile predmet neodvisnega ocenjevanja kakovosti. Naši izdelki so izdelani na osnovi sistema kakovosti, ki izpolnjuje zahteve standarda ISO 9001.

Vaša garancija

Garancijski pogoji za to napravo so taki, kot jih določi zastopnik v državi, kjer je naprava prodana. Podrobnosti glede garancijskih pogojev lahko dobite od prodajalca, pri katerem ste napravo kupili. Če želite uveljavljati kakršno koli garancijo, potrebujete potrdilo o nakupu ali račun.

Garancija se lahko spreminja brez predhodnega obvestila.

ÖNEMLİ GÜVENLİK TEDBİRLERİ

Bu süpürge kullanım kılavuzunda da belirtildiği gibi yalnızca evsel temizlik için kullanılmalıdır. Lütfen ürünü kullanmadan önce bu kılavuzun tam olarak anlaşıldığından emin olun. Sadece HOOVER tarafından tedarik edilen veya önerilen parçalar kullanın.

Temizlik aletleri kullanırken, her zaman ürünün diğer elinizle sabit kalmasını sağlayın. Bu, kullanırken ürünün düşmemesini sağlar.

UYARI: Haşlanma tehlikesi . Bu ürün kullanılırken çok sıcaktır. Buhar temasından sakının.

UYARI: Elektrik çok tehlikeli olabilir. Bu cihaz topraklanmış olmalıdır. Bu fiş 13 amperlik bir sigorta ile donatılmıştır. (Yalnızca İngiltere için)

ÖNEMLİ: Şebeke kablosundaki teller aşağıdaki kodlamaya göre renklendirilmiştir:
Mavi - Nötr **Kahverengi - Akım**

KULLANIMDAN SONRA: Süpürgeyi kapalı konuma getirin ve fişi prizden çekin. Cihazı temizlemeden ya da herhangi bir bakım işleminden önce cihazı daima kapalı konuma getirin ve fişi prizden çekin.

ÇOCUKLAR, YAŞLILAR VE HASTALARLA İLGİLİ GÜVENLİK TEDBİRLERİ:

Bu cihaz 8 yaş ve üzeri çocuklar ve yetersiz fiziksel, duyuşal veya zihinsel kabiliyete sahip kişiler ya da deneyim ve bilgi yoksunu kişiler tarafından bir yetişkinin gözetimi veya cihazın güvenli bir şekilde kullanımı ile ilgili talimatı ve bulunan tehlikelerin açıkça anlatılması ile kullanılabilirler. Çocuklar cihaz ile oynamamalıdır. Temizleme ve bakım işlemi denetimsiz şekilde çocuklar tarafından yapılmamalıdır.

HOOVER SERVİSİ: Cihazın her zaman güvenli ve verimli bir şekilde kullanılabilmesi için, her türlü bakım veya onarım işinin sadece yetkili HOOVER servis teknisyenleri tarafından yapılmasını öneririz.

ŞUNLARIN YAPILMAMASI ÖNEMLİDİR:

- Doldurma açıklığı kullanım sırasında açılmamalıdır.
- Açık durumdayken temizleyiciyi başıboş bırakmak.
- Kablodan çekerek fişten çıkarmak.
- Fiş ve ürünü ıslak ellerle kullanmak.
- Ürünün içinde suyun dışında deterjan veya sıvılar kullanma.
- Buharı fırın içi gibi elektrikli bileşenler bulunan ekipmana doğru yöneltmek.
- Temizleyiciyi su veya başka sıvıların için koymak.

- Süpürgeyi merdivenleri temizlerken kendinizden daha yukarıya yerleştirmek.
- Temizleyicinizi dış mekanlarda kullanmak.
- Yangın/patlama tehlikesine neden olabilecek yanıcı sıvıları, temizlik sıvılarını, aerosollerini veya buharlarını püskürtmek veya süpürmek.
- Güç kablosunun üzerine basılması ya da kablunun cihaz kullanımda iken kolların ya da bacaların etrafına dolanması.
- Aygıtı insanları, hayvanları veya bitkileri temizlemek için kullanmak veya buharı bunlara doğru yöneltmek.
- Arızalı olduğu düşünülen cihazın kullanılması. Güç kablosunun zedelendiğini fark eder etmez temizleyiciyi kullanmayı DERHAL durdurun. Güvenliğin riske atılmaması için, elektrik kablosu mutlaka yetkili HOOVER servis teknisyeni tarafından değiştirilmelidir.

Çevre

Bu aygıttaki sembol aygıtı ev atığı gibi işlem yapılamayacağını belirtir. Bunun yerine uygun elektrikli ve elektronik ekipman geri dönüşüm toplama noktasına teslim edilmelidir. İmha, atık imhası için düzenlenen yerel çevre yönetmeliklerine uygun olarak yapılmalıdır. Bu aygıtta ait işlem, kurtarma ve geri dönüşümle ilgili daha ayrıntılı bilgi için, lütfen yerel şehir ofisiniz, ev atığı ve çöp atma servisiniz ya da aygıtı satın aldığınız mağaza ile irtibata geçin.



CE Bu aygıt 2006/95/EC, 2004/108/EC ve 2011/65/EU Avrupa Direktiflerine uygundur.

HOOVER Limited, Pentrebach, Merthyr Tydfil, Mid Glamorgan, CF48 4TU, UK

SÜPÜRGENİZİN PARÇALARI

- A. Güç Işığı (Kırmızı) / Buhar Hazır Göstergesi Işığı (Yeşil)
- B. Elektrikli Süpürge Ana Gövdesi
- C. Sap
- D. Buhar Bırakma Tetiği
- E. Su Haznesi Kapağı
- F. Kelepçe Halkası
- G. Başlık Konektörü
- H. Çıkarma Düğmesi
- I. Kumaş Altlık (x1)
- J. Ölçüm Kasesi
- K. Konik Araç
- L. Kazıma Aleti
- M. Tarama Fırçası
- N. Açılı Başlık
- O. Metal Fırçası
- P. Yuvarlak Fırça
- Q. Cam çekçeği / Döşeme Temizleme Aleti (Kumaş Altlıklı)
- R. Hortum

SÜPÜRGENİZİ KURMA

HORTUMSUZ

1. Yön işaretlerini (-) hizalayın ve Konik Alet yerine (=) kilitlenip sabitleninceye kadar saat yönünde döndürün. [1]
2. Konik alet takıldığında, doğrudan buhar uygulaması için kullanın veya istediğiniz aksesuarları takın. [2]

HORTUMLU

1. Hortumu üründeki başlığın üzerine takın. Yön işaretlerini (-) hizalayın ve hortum yerine (=) kilitlenip sabitleninceye kadar saat yönünde çevirin. [3]
2. Hortumu çıkarmak için, hortumun altındaki çıkarma düğmesini süpürge dışı doğru kaydırın ve saat yönünün tersi yönde döndürerek süpürge hafifçe çıkarın. [4]
3. Konik aleti hortumdaki başlığa takın. Takın ve Konik Alet yerine kilitlenip sabitleninceye kadar saat yönünde döndürün. [5]

SÜPÜRGENİZİN KULLANIMI

TEMİZLİĞE BAŞLAMADAN ÖNCE

1. Temiz su kapağını üzerine basıp saatin aksi yönünde çevirerek çıkarın. [6]
2. Ölçüm kasesini Maks. doldurma çizgisini geçmeyecek şekilde doldurun.
3. Üniteyi suyla doldurun. [7]
4. Basıp saat yönünde çevirerek kapağı kapatın.

ÖNEMLİ: Su ekmeden önce, elektrikli süpürge fişini çekin ve kalan buhar basıncını almak için buhar püskürtme tetiğine basın.

AKSESUARLAR

1. İsteddiğiniz küçük aleti, okları hizalayarak konik alete takın. [2]
2. Yerine sabitlemek için saat yönünde çevirin. [2]
3. Buharlı temizleyiciyi elektrik prizine takın. Kırmızı ON (Açık) ışığı yanar. [8]
4. Birkaç dakika sonra temizlik kullanımına hazır olduğunu belirten yeşil Buhar Hazır ışığı yanacaktır. [8]
5. Buhar çıkarmak için Buhar Tetikleyicisine basın.

NOT: Tüm küçük aletler yalnızca konik alete takılabilir.

Konik Araç	Banyolar ve mutfaklar gibi çok kirli alanları temizlemek için kullanın. [9]
Pencere Sileceği	İz bırakmadan temizlemek için pencere ve aynalarda kullanın. [10]
Döşeme Temizleme Aleti	Çekyat ve koltuk kumaşlarında kullanmak için pencere aletinin üzerinde kumaş altlığı kullanın. [11]
Yuvarlak Fırça	İnatçı yağ ve kirleri gidermede kullanın. [12]
Metal Fırçası	Ocak ızgaralarında ve raflarda kullanın. [13]
Açılı Başlık	Musluklar gibi erişilmesi güç noktalarda kullanın. [14]
Tarama Fırçası	Kumlu veya kumsuz, tüm karo aralarını temizlemek için ideal. [15]

ÖNEMLİ: Su eklerken veya aksesuar değiştirirken süpürge fişini daima çekin.

SÜPÜRGENİZİN BAKIMI

ÖNEMLİ: BAKIM İŞLEMLERİNİ YAPMADAN ÖNCE DAİMA TEMİZLEYİCİNİN TAMAMEN SOĞUDUĞUNDAN EMİN OLUN.

Su deposunu boşaltın

1. Temizleyiciyi elektrik prizinden çıkarın ve ünitenin soğumasını sağlayın.
2. Kalan buhar basıncını almak için buhar tetiğini basılı tutun. [16]
3. Temiz su kapağını üzerine basıp saatin aksi yönünde çevirerek çıkarın. [7]
4. Elektrikli süpürgeyi kaldırın ve kalan suyu boşaltın. [17]

Kumaş altılığın sökölüp temizlenmesi

1. Temizleyiciyi elektrik prizinden çıkarın ve ünitenin soğumasını sağlayın.
2. Kumaş altılığı pencere sileceğinden çıkarın
3. Kumaş altılığı elde veya çamaşır makinesinde yumuşak deterjanla maks. 30°C sıcaklıkta YIKAYIN.

ÖNEMLİ: Kumaş altılığı yıkarken, çamaşır suyu veya kumaş yumuşatıcı kullanmayın.

SORUN GİDERME

Ürünle ilgili bir sorun yaşarsanız, yerel HOOVER servisinizi aramadan önce bu basit kullanıcı kontrol listesini inceleyin.

Buharlı temizleyici çalışmayacaktır.

- Ünitenin fişe takılı olduğunu kontrol edin.
- Elektrik kablosunu kontrol edin.

Ürün buhar çıkarmıyor.

- Ünitenin fişinin takılı olup olmadığını kontrol edin.
- Su haznesinde su olmayabilir.
- Su doğru sıcaklıkta değil. Hazır olunca yeşil ışık yanacaktır.

Elektrikli süpürge ısınması çok uzun sürüyor.

- Suyu sert bir bölgede yaşıyorsanız, su haznesi tıkanmış olabilir. Bu durumda ünitedeki kirecin giderilmesi gerekir.

ÖNEMLİ BİLGİLER

Kalite

Hoover fabrikaları kalitesinden ötürü bağımsız takdir almıştır. Ürünlerimiz, ISO 9001 gereksinimlerini içeren bir kalite sistemi kullanılarak üretilmektedir.

Garanti

Bu cihaz için garanti koşulları, cihazın satıldığı ülkedeki temsilcimiz tarafından tanımlanmaktadır. Bu koşullara ilişkin ayrıntılar cihazın satın alındığı bayiden edinilebilmektedir. Bu Garanti koşulları altında yapılan talepte satış fişi ve makbuzu ibraz edilmiş olmalıdır.

Haber verilmeksizin değişiklikler yapılabilmektedir.